

SISÄLTÖ

1. TÄRKEÄT TURVALLISUUSVAROITUKSET ... 185	
2. TURVALLISUUS- VAROITUKSET 186	
2.1 Käyttöohjeessa käytetyt symbolit186	
2.2 Käyttötarkoituksen mukainen käyttö186	
2.3 Käyttöohjeet186	
3. JOHDANTO..... 186	
3.1 Suluissa olevat kirjaimet186	
3.2 Ongelmat ja korjaustoimenpiteet186	
3.3 Lataa sovellus!.....186	
4. KUVAAUS 187	
4.1 Keittimen kuvaus187	
4.2 Kotisivun kuvaus (päänäyttö)187	
4.3 Varusteiden kuvaus187	
4.4 Maitosäiliön kuvaus187	
5. ALKUVALMISTELUT 187	
5.1 Keittimen tarkistus.....187	
5.2 Keittimen asennus187	
5.3 Keittimen kytkentä188	
5.4 Ennen keittimen käyttöönottoa188	
6. KEITTIMEN KÄYNNISTYS..... 188	
7. KEITTIMEN SAMMUTUS 188	
8. VALIKON ASETUKSET..... 189	
8.1 Huuhtelu189	
8.2 Kalkinpoisto189	
8.3 Vedensuodatin189	
8.4 Juomien asetukset189	
8.5 Säädä kellonaika189	
8.6 Automaattinen käynnistys189	
8.7 Automaattinen sammutus (standby)190	
8.8 Lämmitystaso190	
8.9 Energian säästö190	
8.10 Kahvin lämpötila190	
8.11 Veden kovuus.....190	
8.12 Valitse kieli190	
8.13 Äänimerkki191	
8.14 Kupin valo191	
8.15 Bluetooth191	
8.16 Esittelymoodi191	
8.17 Oletusarvot191	
8.18 Tilastotiedot191	
9. KAHVIN VALMISTUS 192	
9.1 Kahvin maun valinta192	
9.2 Kahvimäärän valinta192	
9.3 Kahvimyllyn säätö.....192	
9.4 Jos haluat kuumempaa kahvia192	
9.5 Kahvin valmistus kahvipaupuista192	
9.6 Kahvin valmistus esijauhetausta kahvista...193	
10. MAITUJUOMIEN VALMISTUS 193	
10.1 Maitosäiliön täyttö ja kiinnitys193	
10.2 Säädä vaahdon määrää193	
10.3 Maitopohjaisten juomien automaattinen valmistus.....194	
10.4 Maitosäiliön puhdistus jokaisen käytön jälkeen194	
11. KUUMAN VEDEN ANNOSTELU..... 194	
12. HÖYRYN ANNOSTELU 195	
12.1 Neuvoja höyryyn käyttöön maidon vaahdottamisessa195	
12.2 Kuumavesi-/höyrysuuttimen puhdistus käytön jälkeen195	
13. JUOMIEN MUOKKAUS 195	
14. OMAN PROFIILIN TALLENNUS 196	
15. PUHDISTUS 196	
15.1 Keittimen puhdistus.....196	
15.2 Keittimen sisäpiirin puhdistus.....196	
15.3 Sakkasäiliön puhdistus.....196	
15.4 Tippa-alustan puhdistus197	
15.5 Keittimen sisäosien puhdistus197	
15.6 Vesisäiliön puhdistus.....197	
15.7 Kahvisuuttimien puhdistus197	
15.8 Esijauhetaun kahvin suppilon puhdistus.....197	
15.9 Uutinyksikön puhdistus.....197	
15.10 Maitosäiliön puhdistus.....198	
15.11 Kuumavesi-/höyryputken puhdistus198	
16. KALKINPOISTO 198	
17. VEDEN KOVUUDEN OHJELMOINTI..... 199	
17.1 Veden kovuuden mittaus199	
17.2 Veden kovuuden ohjelmointi200	
18. PEHMENNYSSUODATIN 200	
18.1 Suodattimen asentaminen.....200	
18.2 Suodattimen vaihto201	
18.3 Suodattimen poisto.....201	
19. TEKNISET TIEDOT 201	
20. HÄVITTÄMINEN 201	
21. NÄYTÖLLE ILMESTYVÄT VIESTIT 202	
22. VIANETSINTÄ..... 206	

1. TÄRKEÄT TURVALLISUUSVAROITUKSET

- Sellaiset henkilöt (mukaan lukien lapset), joiden fyysiset tai henkiset kyvyt tai aistit ovat rajoittuneita tai joilla ei ole tarvittavaa kokemusta tai tietoa, eivät voi käyttää tätä laitetta, ellei heidän turvallisuudestaan vastaava henkilö valvo heitä ja ellei heitä ole opastettu laitteen turvalliseen käyttöön.
- Lapsia tulee valvoa, jotta he eivät pääsisi leikkimään laitteella.
- Lapset eivät voi tehdä käyttäjän vastuulla olevaa puhdistusta ja huoltoa ilman valvontaa.
- Puhdistuksen aikana keitintä ei saa koskaan upottaa veteen.
- Tämä keitin on tarkoitettu ainoastaan kotikäyttöön. Laitetta ei ole tarkoitettu käytettäväksi seuraavissa paikoissa: liikkeen henkilökunnan keittiötilat, toimistot ja muut työtilat, maatilamatkailupaikat, hotellit, motellit ja muut majoituspaikat.
- Anna vahingoittuneen pistokkeen tai sähköjohdon korjaus ainoastaan teknisen huoltoliikkeen suorittavaksi, jotta riskeiltä vältyttäisiin.

VAIN EUROOPAN MARKKINOILLE:

- Yli 8-vuotiaat lapset voivat käyttää tätä laitetta valvonnan alaisina tai jos heitä on opastettu laitteen turvalliseen käyttöön ja he ymmärtävät käyttöön liittyvät vaarat. Lapset eivät voi tehdä käyttäjän vastuulla olevia puhdistus- ja huoltotoimenpiteitä, elleivät he ole yli 8-vuotiaita ja ellei heitä valvota. Pidä laite ja sen virtajohto alle 8-vuotiaiden lasten ulottumattomissa.
- Sellaiset henkilöt, joiden fyysiset tai henkiset kyvyt tai aistit ovat rajoittuneita tai joilla ei ole tarvittavaa kokemusta tai tietoa, voivat käyttää laitetta, jos heitä valvotaan tai jos he ovat saaneet ohjeet laitteen turvalliseen käyttöön ja he ymmärtävät käyttöön liittyvät vaarat.
- Lapset eivät saa leikkiä laitteella.
- Irrota keitin aina sähköverkosta, jos jätät sen vartioimatta tai ennen sen kokoonpanoa, purkamista tai puhdistamista.



Pinnat, joissa on tämä symboli, kuumentuvat käytön aikana (symboli on vain joissakin malleissa).

2. TURVALLISUUS- VAROITUKSET

2.1 Käyttöohjeessa käytetyt symbolit

Tärkeimmät varoitukset on varustettu seuraavilla symboleilla. Noudata ehdottomasti näitä varoituksia.



Vaara!

Jos varoituksia ei noudateta, seurauksena saattaa olla hengenvaarallinen sähköisku.



Varoitus!

Jos varoituksia ei noudateta, seurauksena saattaa olla loukkaantuminen tai keittimen vaurioituminen.



Palovammavaara!

Tämän varoituksen laiminlyöminen voi aiheuttaa eri asteisia palovammoja.



Huomaa!

Tämän symbolin avulla käyttäjän huomio halutaan kiinnittää tärkeisiin ohjeisiin ja tietoihin.



Vaara!

Keitin toimii sähkövirralla, joten sähköiskujen vaara on olemassa.

Noudata seuraavia turvallisuusvaroituksia:

- Älä koske keittimeen, jos kätesi tai jalkasi on märät.
- Älä koske pistokkeeseen, jos kätesi ovat märät.
- Varmista, että käytetty pistorasia on helposti ulottuvillasi, jotta voit irrottaa pistokkeen aina tarvittaessa.
- Irrota pistoke pistorasiasta vain suoraan pistokkeesta vetämällä. Älä koskaan vedä johdosta, jottei se vaurioituisi.
- Voit kytkeä keittimen kokonaan pois päältä irrottamalla pistokkeen pistorasiasta.
- Älä yritä itse korjata keittimeen mahdollisesti tulleita vikoja.
Sammuta keitin, irrota pistoke pistorasiasta ja käänny teknisen huollon puoleen.
- Ennen minkä tahansa keittimeen kuuluvan osan puhdistamista, kytke keitin pois päältä, irrota pistoke pistorasiasta ja anna keittimen jäähtyä.



Varoitus!

Pidä pakkausmateriaalit (muovipussit, polystyreeni) lasten ulottumattomissa.



Palovammavaara!

Tämä keitin valmistaa kuumaa vettä, ja sen toiminnan aikana saattaa muodostua vesihöyryä.

Ole varovainen, ettet joudu kosketuksiin vesiroiskeiden tai kuuman höyryn kanssa.

Kun keitin on käytössä, kuppialusta saattaa kuumentua.

2.2 Käyttötarkoituksen mukainen käyttö

Tämä keitin on tarkoitettu kahvi- ja maitojuomien valmistukseen ja juomien lämmittämiseen.

Mikä tahansa muu käyttö on virheellistä ja vaarallista. Valmistaja ei ole vastuussa keittimen virheellisestä käytöstä johtuvista vaurioista.

2.3 Käyttöohjeet

Lue nämä ohjeet huolella ennen keittimen käyttöä. Näiden ohjeiden laiminlyönti voi johtaa tapaturmiin ja keittimen vaurioitumiseen.

Valmistaja ei ole vastuussa näiden käyttöohjeiden laiminlyönnistä johtuvista vaurioista.



Huomaa!

Säilytä nämä ohjeet huolella. Jos keitin annetaan muille käyttäjille, anna nämä käyttöohjeet keittimen mukana.

3. JOHDANTO

Kiitämme, että valitsit valmistamamme automaattisen kahvi- ja cappuccinokeittimen.

Varaa itsellesi muutama minuutti tutustuaaksesi käyttöohjeisiin. Näin välttyä vaaratilanteilta ja keittimen vahingoittumiselta.

3.1 Suluisissa olevat kirjaimet

Sulkumerkkien välissä olevilla kirjaimilla viitataan laitteen kuvauksen yhteydessä annettuihin selityksiin (sivu 2–3).

3.2 Ongelmat ja korjaustoimenpiteet

Jos ongelmia syntyy, koeta ratkaista ne ennen kaikkea noudattamalla varoituksia, jotka on annettu luvuissa "21. Näytöllä näkyvät viesti" ja "22. Vianmääritys".

Mikäli näistä ohjeista ei ole apua tai kaipaat lisätietoja, ota yhteys asiakaspalveluun soittamalla liitteessä olevassa asiakaspalvelulehtisessä osoitettuun numeroon.

Soita takuutodistuksessa osoitettuun puhelinnumeroon, mikäli asuinmaasi ei ole lehtisessä. Jos korjauksia tarvitaan, käänny ainoastaan De'Longhin teknisen huoltopalvelun puoleen. Osoitteet on luettelut keittimen mukana toimitetussa takuutodistuksessa.

3.3 Lataa sovellus!



De'Longhi Coffee Link -sovelluksen ansiosta joitakin toimintoja voidaan ohjata etäkäytössä.

Sovelluksesta löytyy myös tietoja, neuvoja ja kahvin maailmaa koskevia mielenkiintoisia aiheita. Sovelluksen ansiosta kaikki keitintä koskevat tiedot ovat ulottuvillasi.



Tämä symboli korostaa toiminnot, joita voidaan ohjata tai katsella sovelluksessa.

Lisäksi on mahdollista luoda jopa 6 uutta juomaa ja ladata ne keittimeen.



Huomaa:

Tarkista yhteensopivat laitteet sivulta "PrimaDonnaElite.delonghi.com".

4. KUVAAUS

4.1 Keittimen kuvaus

(sivu 3 - A)

- A1. Kahvipapusailiön kansi
- A2. Esijauhetun kahvin suppilon kansi
- A3. Kahvipapusailiö
- A4. Esijauhetun kahvin suppilo
- A5. Jauhatuskarkeuden säätönuppi
- A6. Kuppien lämmitystaso
- A7. Näppäin : keittimen käynnistämiseksi tai sammuttamiseksi (standby)
- A8. Korkeussuunnassa säädettävä kahvisuutin
- A9. Kuumavesi-/höyryputki
- A10. Sakkasäiliö
- A11. Kuppialusta
- A12. Tippa-alustan veden tason osoitin
- A13. Alustan ritilä
- A14. Tippa-alusta
- A15. Vesisäiliön kansi
- A16. Vesisäiliö
- A17. Veden pehmennysuodattimen paikka
- A18. Uutinyksikön luukku
- A19. Uutinyksikkö
- A20. Virtajohdon liittimen kiinnityskohta
- A21. Virtakatkaisin (ON/OFF)

4.2 Kotisivun kuvaus (päänäyttö)

(sivu 2 - B)

- B1. Näyttö
- B2. Valintanuolet
- B3. Juomien valintavalikko (poikkeaa suoraan valittavista juomista): CAPPUCCINO+, FLAT WHITE, CAPPUCCINO MIX, ESPRESSO MACCHIATO, KUUMA VESI, X2 ESPRESSO, HÖYRY
- B4. Ohjelmoitavat profiilit (ks. "14 Oman profiilin tallennus")

B5. Maun valinta

B6. : valikko juomien asetusten muokkaamiseen

- B7. Oma / Vakio- maku ja määrä
- B8. : keittimen asetusvalikko
- B9. Määrän valinta

Suoraan valittavat juomat:

- B10. CAPPUCCINO
- B11. LATTE MACCHIATO
- B12. CAFFELATTE
- B13. KUUMA MAITO
- B14. ESPRESSO
- B15. COFFEE
- B16. LONG
- B17. DOPPIO+

4.3 Varusteiden kuvaus

(sivu 2 - C)

- C1. Reagenssiliuska "Total Hardness Test"
- C2. Esijauhetun kahvin annoslusikka
- C3. Kalkinpoistoaine
- C4. Pehmennysuodatin (vain joissakin malleissa)
- C5. Puhdistussuti
- C6. Kuumavesi-/höyrysuutin
- C7. Suuttimen vapautuspainike
- C8. Virtajohto

4.4 Maitosäiliön kuvaus

(sivu 2 - D)

- D1. Vaahdon ja CLEAN-toiminnon säätönuppi
- D2. Maitosäiliön kansi
- D3. Maitosäiliö
- D4. Maidon imuputki
- D5. Vaahdotetun maidon suutin (säädettävä)

5. ALKUVALMISTELU

5.1 Keittimen tarkistus

Ota keitin pakkauksesta ja tarkista, että se on ehjä ja että kaikki osat ovat mukana. Älä käytä keitintä, jos siinä on selviä vaurioita. Käänny De'Longhin teknisen tuen puoleen.

5.2 Keittimen asennus



Varoitus!

Muista seuraavat turvallisuuteen liittyvät seikat keittimen asennuksen yhteydessä:

- Keittimestä hehkuu lämpöä ympäröivään tilaan. Varmista, että kahvinkeittimen molemmille sivuille sekä taakse jää vähintään 3 cm ja että keittimen päälle jää vähintään 15 cm tyhjää tilaa.
- Keitin voi vahingoittua, mikäli sen sisälle pääsee vettä.

Älä sijoita keitintä vesihanojen tai pesuallaiden läheisyyteen.

- Keitin voi vahingoittua, mikäli se sisällä oleva vesi jäätyy. Älä asenna keitintä tiloihin, joiden lämpötila voi laskeutua alapuolelle.
- Varmista, etteivät terävät kulmat tai kuumat pinnat (esim. sähköliedet) pääse vahingoittamaan keittimen sähköjohtoa.

5.3 Keittimen kytkentä



Varoitus!

Varmista, että keittimen pohjaan sijoitetussa arvokyltissä osoitettu sähköverkon jännite vastaa verkkojännitettä.

Kytke keitin ainoastaan riittävän tehokkaasti maadoitettuun pistorasiaan, jonka teho on vähintään 10 A.

Anna ammattitaitoisen sähköasentajan vaihtaa pistoke uuteen, mikäli pistoke ja pistorasia eivät sovi yhteen.



5.4 Ennen keittimen käyttöönottoa



Tärkeää!

- Keitin on tarkastettu tehtäällä kahvia käyttämällä, joten on täysin normaalia, että löydät jonkin verran kahvia kahvimyllystä. Vakuutamme kuitenkin, että tämä keitin on täysin uusi.
 - Veden kovuus kannattaa muokata mahdollisimman pian noudattamalla menetelmiä, jotka on kuvailtu luvussa "17. Veden kovuuden ohjelmointi".
1. Kytke virtajohdon liitin (C8) keittimen takaosassa olevaan paikkaan (A20), kytke laite verkkovirtaan (kuva 1) ja varmista, että laitteen takaosan virtakatkaisinta (A21) on painettu (kuva 2).
 2. "ASETA KIELI": Paina valintanuolta (B2) haluamasi kielen kohdalla;

Toimi tämän jälkeen keittimen näytölle ilmestyvien ohjeiden mukaisesti:

3. "TÄYTÄ VESISÄILIÖ RAIKKAALLA VEDELLÄ": irrota vesisäiliö (A16) (kuva 3), avaa kansi (A15) (kuva 4), täytä säiliö MAX-tasoon asti raiikkaalla vedellä (kuva 5), sulje kansi ja laita vesisäiliö takaisin paikoilleen (kuva 6);
4. "ASETA VESISUUTIN PAIKOILLEEN": Tarkista, että kuumavesi-/höyrysuutin (C6) on asetettu putkeen (A9) (kuva 7) ja laita sen alle tilavuudeltaan vähintään 100 ml:n astia (kuva 8).
5. Näyttöön ilmestyy teksti "PIIRI TYHJÄ PAINA OK ALOITTAAKSESI";

6. Vahvista painamalla valintanuolta kohdassa "OK ✓". Keitin annostelee kuumaa vettä (kuva 8) ja sammuu sitten automaattisesti.

Nyt kahvinkeitin on käyttövalmis.



Tärkeää!

- Valmista keittimen ensimmäisen käyttöönoton yhteydessä 4-5 kahvikupillista tai 4-5 cappuccinoa. Vasta tämän ensikäytön jälkeen kahvin maku on paras mahdollinen.
- Ensimmäisten 5-6 cappuccinon valmistuksen aikana on täysin normaalia, että veden kiehuaan liittyvä ääni kuuluu: myöhemmin ääni vaimenee.
- Keittimen tehokkaampaa toimintaa varten suositellaan pehmenyysuodattimen (C4) asentamista noudattamalla ohjeita, jotka on annettu luvussa "18. Pehmenyysuodatin". Jos mallissasi ei ole suodatinta, sellaisen voi pyytää De'Longhin valtuutetuista huoltokeskuksista.

6. KEITTIMEN KÄYNNISTYS



Tärkeää!

Varmista aina ennen keittimen käynnistämistä, että takaosan virtakatkaisinta (A21) on painettu (kuva 2). Keitin suorittaa esilämmitys- ja huuhteluohjelman aina käynnistymisen yhteydessä. Älä keskeytä tätä ohjelmaa. Kahvinkeitin on käyttövalmis vasta tämän ohjelman suorittamisen jälkeen.



Palovammavaara!

Kahvisuuttimen putkista (A8) valuu jonkin verran kuumaa vettä huuhteluvaiheen aikana. Vesi kerätään alla olevalle tippa-alustalle (A14). Ole erityisen varovainen, ettei kuumaa vettä pääse roiskumaan päällesi.

- Käynnistä keitin näppäimestä  (A7-kuva 9): näyttöön ilmestyy viesti "LÄMMITYS MENEILLÄÄN ODOTA OLE HYVÄ".

Sisäosien lämmittämisen lisäksi keitin valuttaa kuumaa vettä myös sisäisten putkien lämmittämiseksi.

Keittimen lämpötila on oikea, kun päänäyttö (kotisivu) tulee esiin.

7. KEITTIMEN SAMMUTUS

Jokaisen sammutuksen yhteydessä keitin suorittaa automaattisen huuhtelun, mikäli kahvia on valmistettu.



Palovammavaara!

Kahvisuuttimen putkista (A8) valuu jonkin verran kuumaa vettä huuhteluvaiheen aikana. Ole erityisen varovainen, ettei kuumaa vettä pääse roiskumaan päällesi.

- Sammuta keitin painamalla näppäintä  (A7-kuva 9).

- Näytölle ilmestyy kirjoitus "SAMMUTUS MENEILLÄÄN, ODOTA OLE HYVÄ". Jos näin on ohjelmoitu, keitin suorittaa huuhtelun ja sammuu (stand-by).

Tärkeää!

Mikäli et aio käyttää keitintä pitkään aikaan, kytke se irti verkkovirrasta:

- sammuta keitin painamalla näppäintä  (kuva 9).
- vapauta virtakatkaisin (A21), joka sijaitsee keittimen takana (kuva 2).

Varoitus!

Älä koskaan paina virtakatkaisinta, kun keitin on päällä.





8. VALIKON ASETUKSET

8.1 HUUHTELU

Tällä toiminnolla kuumaa vettä voidaan annostella kahvisuuttimesta (A8) ja kuumavesi-/höyrysuuttimesta (C6), jos se on laitettu, koneen sisäisen piirin puhdistamiseksi ja lämmittämiseksi.

Aseta astia kahvi- ja kuumavesisuuttimen alle (tilavuus väh. 100 ml) (kuva 8).

Kytke toiminto päälle seuraavasti:

1. Paina valintanuolta (B2) symbolin  (B8) kohdalla siirtyäksesi valikkoon.
2. Paina valintanuolta kohdassa  HUUHTELU;

Varoitus! Palovammojen vaara.

Älä koskaan poistu keittimen luota kuuman veden valutuksen aikana.

3. Muutaman sekunnin kuluttua ensin kahvisuuttimesta ja sitten kuumavesi-/höyrysuuttimesta (jos paikoillaan) tulee kuumaa vettä, joka puhdistaa ja lämmittää keittimen sisäpiirin. Näyttöön ilmestyy kirjoitus "HUUHTELU MENEILLÄÄN" ja palkki, joka täyttyy valmistuksen edetessä.
4. Voit keskeyttää huuhtelun painamalla valintanuolta kohdassa "STOP  " tai odottamalla automaattista keskeytystä.

Tärkeää!

- Jos keitintä ei käytetä 3–4 päivään, seuraavalla käyttökeralla kannattaa tehdä 2–3 huuhtelua ennen käyttöä.
- On aivan normaalia, että kyseisen toiminnon jälkeen sakka-ääliössä (A10) on vettä.

8.2 Kalkinpoisto







Jos haluat lisätietoja kalkinpoistosta, katso lukua "16. Kalkinpoisto".

8.3 Vedensuodatin

Jos haluat lisätietoja suodattimen (C4) asennuksesta, katso lukua "18. Pehmenysuodatin".

8.4 Juomien asetukset







Tässä osiossa voidaan tutustua muokattuihin asetuksiin ja nollata jokainen juoma tarvittaessa oletusasetuksiin.

1. Paina valintanuolta (B2) symbolin  (B8) kohdalla siirtyäksesi valikkoon.
2. Selaa valikon kohtia painamalla valintanuolta kohdassa "NEXT>", kunnes esiin tulee  JUOMIEN ASETUKSET";
3. Näyttöön ilmestyy ensimmäisen juoman asetusten paneeli.
4. Käyttäjäprofiili näkyy korostettuna näytöllä. Asetukset näkyvät pystypalkeissa. Oletusarvon kohdalla on symboli , ja voimassa olevan arvon kohdalla on täyttyvä pystypalkki.
5. Jos haluat palata asetusvalikkoon, paina valintanuolta kohdassa "  ESC". Jos haluat selata ja tarkastella juomia, paina valintanuolta kohdassa "NEXT>";
6. Jos haluat palauttaa näytöllä näkyvän juoman oletusasetuksiin, paina valintanuolta kohdassa "  RESET".
7. "VAHVISTA NOLLAUS?": Vahvista painamalla valintanuolta kohdassa "OK ✓" (peruuta painamalla valintanuolta kohdassa "  ESC");
8. "OLETUSARVOT ASETETTU": paina "OK ✓".

Juoma on ohjelmoitu uudelleen oletusarvoihin. Jatka muilla juomilla tai palaa kotisivulle painamalla 2 kertaa nuolta kohdassa "  ESC".

8.5 Sääda kellonaika

Näytön (B1) kellonaikaa säädetään seuraavasti:

1. Paina valintanuolta (B2) symbolin  (B8) kohdalla siirtyäksesi valikkoon.
2. Selaa valikon kohtia painamalla valintanuolta kohdassa "NEXT>", kunnes esiin tulee "  ASETA AIKA";
3. Paina valintanuolta kohdassa "  ASETA AIKA": näytölle ilmestyy kellonajan asetuspaneeli.
4. Aseta aika painamalla valintanuolia  (lisäys) tai  (vähennys) tunnin (H) ja minuuttien (MIN) kohdalla.
5. Voit vahvistaa painamalla valintanuolta kohdassa "OK ✓" (peruuta painamalla valintanuolta kohdassa "  ESC"). Paina valintanuolta kohdassa "  ESC" palataksesi kotisivulle.

Nyt kellonaika on asetettu.











8.6 Automaattinen käynnisty

Tämän toiminnon avulla voit ohjelmoida kellonajan, jolloin keitin käynnistyy automaattisesti. Näin löydät keittimen jo käyttövalmiina (esimerkiksi aamulla).

Tärkeää!

Tämän toiminnon aktivoimiseksi kellonaika-asetuksen on joltava oikein (ks. kappale "8.5 Aseta aika ").

Automaattinen käynnistys ohjelmoidaan seuraavalla tavalla:

1. Paina valintanuolta (B2) symbolin  (B8) kohdalla siirtyäksesi valikkoon.
2. Selaa valikon kohtia painamalla valintanuolta "NEXT>", kunnes esiin tulee "AUT. KÄYNNISTYS ";
3. Paina valintanuolta kohdassa "AUT. KÄYNNISTYS ". Laita toiminto pois päältä (tai päälle) painamalla valintanuolta kohdassa  (tai );
4. Paina valintanuolta kohdassa "ASETA AIKA ": näyttöön (B1) ilmestyy kellonajan asetuksen paneeli.
5. Aseta aika painamalla valintanuolia  (lisäys) tai  (vähennys) tuntien (H) ja minuuttien (MIN) kohdalla.
6. Vahvista painamalla valintanuolta kohdassa "OK ";
7. Paina 2 kertaa valintanuolta kohdassa "  ESC" palataksesi kotisivulle.

Automaattisen käynnistyksen kellonaika on näin ohjelmoitu ja kellonajan viereen ilmestyy vastaava symboli, mikä osoittaa, että toiminto on päällä.

Tärkeää!

Kun keitin sammutetaan virtakatkaisimesta, aiemmin päälle laitettu automaattisen käynnistyksen asetus katoaa.

8.7 Automaattinen sammutus (standby)

Voit asettaa automaattisen sammutuksen, jotta keitin sammuisi 15 tai 30 minuutin tai 1, 2 tai 3 tunnin kuluttua viimeisestä käyttökerrasta.

Automaattinen sammutus ohjelmoidaan seuraavalla tavalla:



1. Paina valintanuolta (B2) symbolin  (B8) kohdalla siirtyäksesi valikkoon.
2. Selaa valikon kohtia painamalla valintanuolta kohdassa "NEXT>", kunnes näkyviin tulee "AUT. SAMMUTUS ";
3. Paina valintanuolta kohdassa "AUT. SAMMUTUS ";
4. Valitse haluamasi aikaväli painamalla valintanuolia arvon  (lisäys)- tai  (vähennys)-kohdista.
5. Vahvista painamalla valintanuolta kohdassa "OK ";
6. Paina valintanuolta kohdassa "  ESC" palataksesi kotisivulle.

Nyt automaattinen sammutus on ohjelmoitu uudelleen.

8.8 Lämmitystaso

Kupit voidaan lämmittää ennen kahvin keittämistä laittamalla päälle lämmitystaso (A6) ja asettamalla kupit sen päälle.





1. Paina valintanuolta (B2) symbolin  (B8) kohdalla siirtyäksesi valikkoon.

2. Selaa valikon kohtia painamalla valintanuolta "NEXT>", kunnes esiin tulee "LÄMMITYSTASO".
3. Paina valintanuolta kohdassa "LÄMMITYSTASO" ottaaksesi toiminnon pois päältä ( tai laittaaksesi sen päälle ().
4. Paina valintanuolta kohdassa "  ESC" palataksesi kotisivulle.

8.9 Energian säästö





Tämän toiminnon avulla energiansäästötila voidaan kytkeä päälle tai pois päältä. Kun toiminto on päällä, pienempi energiankulutus voidaan taata eurooppalaisten määräysten mukaisesti.

Energiansäästötila laitetaan päälle ja pois päältä seuraavasti:

1. Paina valintanuolta (B2) symbolin  (B8) kohdalla siirtyäksesi valikkoon.
2. Selaa valikon kohtia painamalla valintanuolta kohdassa "NEXT>", kunnes näkyviin tulee "ENERGIAN SÄÄSTÖ";
3. Paina valintanuolta kohdassa "ENERGIAN SÄÄSTÖ" ottaaksesi toiminnon pois päältä ( tai laittaaksesi sen päälle ().
4. Paina valintanuolta kohdassa "  ESC" palataksesi kotisivulle.

8.10 Kahvin lämpötila

Jos haluat muuttaa kahviveden lämpötilaa, toimi seuraavasti:

1. Paina valintanuolta (B2) symbolin  (B8) kohdalla siirtyäksesi valikkoon.
2. Selaa valikon kohtia painamalla valintanuolta kohdassa "NEXT>", kunnes näkyviin tulee "  KAHVIN LÄMPÖTILA ".
3. Paina valintanuolta kohdassa "  KAHVIN LÄMPÖTILA ": näyttöön (B1) tulevat näkyviin valittavissa olevat arvot (voimassa oleva arvo on alleviivattu).
4. Paina valintanuolta sen arvon kohdalla, jonka haluat asettaa (ALHAINEN NORMAALI KORKEA MAKSIMI).
5. Paina 2 kertaa valintanuolta kohdassa "  ESC" palataksesi kotisivulle.

Tärkeää!

Kutakin profiilia varten voidaan asettaa eri lämpötila (ks. luku "14. Oman profiilin tallennus").



8.11 Veden kovuus

Jos haluat lisätietoja veden kovuuden asetuksista, katso lukua "17. Veden kovuuden ohjelmointi".

8.12 Valitse kieli



Näytön (B1) kieli valitaan seuraavasti:

1. Paina valintanuolta (B2) symbolin  (B8) kohdalla siirtyäksesi valikkoon.

- Selaa valikon kohtia painamalla valintanuolta kohdassa "NEXT>", kunnes näkyviin tulee "ASETA KIELI .
- Paina valintanuolta kohdassa "ASETA KIELI .
- Paina valintanuolta haluamasi kielen kohdalla (paina valintanuolta kohdassa "NEXT>" tarkastellaksesi kaikkia saatavilla olevia kieliä).
- Paina 2 kertaa valintanuolta kohdassa "  ESC" palataksesi kotisivulle.

8.13 Äänimerkki

Tämän toiminnon avulla on mahdollista laittaa äänimerkki päälle tai pois päältä. Äänimerkki soi, kun kuvakkeita painetaan ja kun varusteita asetetaan/irrotetaan. Äänimerkki laitetaan päälle ja pois päältä seuraavasti:



- Paina valintanuolta (B2) symbolin  (B8) kohdalla siirtyäksesi valikkoon.
- Selaa valikon kohtia painamalla valintanuolta kohdassa "NEXT>", kunnes näkyviin tulee "ÄÄNIMERKKI".
- Paina valintanuolta kohdassa "ÄÄNIMERKKI" ottaaksesi toiminnon pois päältä () tai laittaaksesi sen päälle ( ESC" palataksesi kotisivulle.

8.14 Kupin valo

Tämän toiminnon avulla kupin valo laitetaan päälle tai pois päältä. Keittimen esiasetuksena valo on päällä.

Valot syttyvät palamaan jokaisen kahvin ja maitopohjaisen juoman sekä huuhtelun yhteydessä.



Toiminto laitetaan päälle ja pois päältä seuraavasti:

- Paina valintanuolta (B2) symbolin  (B8) kohdalla siirtyäksesi valikkoon.
- Selaa valikon kohtia painamalla valintanuolta kohdassa "NEXT>", kunnes esiin tulee "KUPIN VALO".
- Paina valintanuolta kohdassa "KUPIN VALO" laittaaksesi toiminnon pois päältä () tai päälle ( ESC" palataksesi kotisivulle.

8.15 Bluetooth

Tällä toiminnolla laitetaan päälle tai pois päältä PIN-suojaus, jolla luodaan yhteys keittimen ja laitteen välille.

- Paina valintanuolta (B2) symbolin  (B8) kohdalla siirtyäksesi valikkoon.
- Selaa valikon kohtia painamalla valintanuolta kohdassa "NEXT>", kunnes esiin tulee "BLUETOOTH".
- Paina valintanuolta kohdassa "BLUETOOTH": näyttöön (B1) ilmestyy keittimen sarjanumero (19 numeroa) ja 4 numeroa (PIN);

- Paina valintanuolta laittaaksesi pin-koodin pyynnön pois päältä () tai päälle ( ESC" palataksesi kotisivulle.





Keittimen esimääritely PIN on "0000". PIN kannattaa muuttaa suoraan sovelluksesta.

Tärkeää!

Keittimen sarjanumeron ansiosta keitin voidaan tunnistaa tarkalleen, kun yhteys SOVELLUKSEEN luodaan.

8.16 Esittelymoodi





Kun tämä moodi laitetaan päälle, näytöllä esitetään keittimen päätoiminnot:

- Paina valintanuolta (B2) symbolin  (B8) kohdalla siirtyäksesi valikkoon.
- Selaa valikon kohtia painamalla valintanuolta kohdassa "NEXT>", kunnes esiin tulee "  ESITTELYMOODI";
- Paina valintanuolta kohdassa "  ESITTELYMOODI": esittely alkaa.
- Paina 2 kertaa valintanuolta kohdassa "  ESC" palataksesi kotisivulle.

8.17 Oletusarvot



Tämän toiminnon avulla voit palauttaa valikon kaikki oletusasetukset (poikkeuksena kieliasetus, joka pysyy ennallaan).

Oletusarvot palautetaan seuraavalla tavalla:

- Paina valintanuolta (B2) symbolin  (B8) kohdalla siirtyäksesi valikkoon.
- Selaa valikon kohtia painamalla valintanuolta kohdassa "NEXT>", kunnes esiin tulee "  OLETUSARVOT".
- "ASETETAANKO OLETUSARVOT?". Paina valintanuolta kohdassa "OK ✓" vahvistaaksesi (tai paina valintanuolta kohdassa "  ESC" peruuttaaksesi toimenpiteen).
- "OLETUSARVOT ASETETTU". Vahvista painamalla valintanuolta kohdassa "OK ✓".
- Paina valintanuolta kohdassa "  ESC" palataksesi kotisivulle.

8.18 Tilastotiedot

Tämän toiminnon avulla voidaan tarkastella keittimen tilastotietoja. Pääset tarkastelemaan tilastotietoja seuraavasti:

- Paina valintanuolta (B2) symbolin  (B8) kohdalla siirtyäksesi valikkoon.
- Selaa valikon kohtia painamalla valintanuolta kohdassa "NEXT>", kunnes esiin tulee "  TILASTOTIEDOT".
- Paina valintanuolta kohdassa "  TILASTOTIEDOT" ja tarkista kaikki tilastotiedot selaamalla niitä valintanuolesta kohdassa "NEXT>".

4. Paina 2 kertaa "ESC": keitin palaa kotisivulle.



9. KAHVIN VALMISTUS

9.1 Kahvin maun valinta

Valitse haluamasi maku painamalla valintanuolta (B2) kohdassa "MAKU" (B5):

	(ks. "9.6 Kahvin valmistus esijauhutusta kahvista")
	X-MIETO
	MIETO
	NORMAALI
	VOIMAKAS
	X-VOIMAKAS
	Oma (jos ohjelmoitu) / Vakio

9.2 Kahvimäärän valinta

Valitse haluamasi määrä painamalla valintanuolta (B2) kohdassa "MÄÄRÄ" (B9).

	MÄÄRÄ SMALL
	MÄÄRÄ MEDIUM
	MÄÄRÄ LARGE
	MÄÄRÄ X-LARGE
	Oma määrä (jos ohjelmoitu) / Vakiomäärä

9.3 Kahvimyllyn säätö

Kahvimylly on säädetty tehtaalla jauhatukselle, joka sopii erittäin hyvin kahvin valmistukseen. Älä siis säädä sitä heti ensimmäisen käyttöönoton yhteydessä.

Muuta säätöä jauhatuskarkeuden säätönupista (A5 - kuva 10), mikäli huomaat ensimmäisen kahvikupillisen valmistuksen jälkeen, että kahvi on laihaa ja siinä on vähän vaahtoa tai että kahvi valuu liian hitaasti (tippumalla).

Tärkeää!

Käännä jauhatuskarkeuden säätönuppia ainoastaan silloin, kun kahvimylly on päällä.



Jos kahvi valuu liian hitaasti tai ei valu lainkaan, väännä nuppia myötäpäivää yhden naksahduksen verran kohti lukua 7.

Käännä nuppia yhden naksahduksen verran vastapäivään numeron 1 suuntaan (ei enää naksahdus kerrallaan, muutoin kahvi saattaa valua sen jälkeen tippumalla), jotta kahvi olisi täyteläisempää ja vahto syntyisi paremmin.

Huomaat tapahtuneen muutoksen vaikutuksen vasta seuraavien kahden kupillisen valmistuksen jälkeen. Jos tämän säädön jälkeen tulos ei ole tyydyttävä, toista toimenpide kääntämällä nuppia toisen naksahduksen verran.

Huomaat tapahtuneen muutoksen vaikutuksen vasta seuraavien kahden kupillisen valmistuksen jälkeen. Jos tämän säädön jälkeen tulos ei ole tyydyttävä, toista toimenpide kääntämällä nuppia toisen naksahduksen verran.

9.4 Jos haluat kuumempaa kahvia

Jos haluat kuumempaa kahvia, toimi seuraavasti:

- tee huuhtelu valitsemalla kohta "Huuhtelu" asetusvalikosta (kappale "8.1 Huuhtelu").
- lämmitä kupit kuumalla vedellä (käytä kuumavesitoimintaa, josta on kerrottu luvussa "11. Kuumen veden annostelu").
- lisää kahvin lämpötilaa asetusvalikosta (kappale "8.10 Kahvin lämpötila").

9.5 Kahvin valmistus kahvipavuista



Varoitus!

Älä käytä kahvimyllyssä sokeroituja tai täytettyjä kahvipapuja, sillä ne saattavat tarttua kahvimyllyyn ja vahingoittaa sen korvauskelvottomaksi.

- Kaada kahvipavut tarkoitusta varten olevaan kahvipapusailiin (A3) (kuva 11).
- Aseta kuppi kahvisuuttimien (A8) alle.
- Madalla suutinta niin, että se on mahdollisimman lähellä kuppeja (kuva 12). Näin saat parempaa vaahtoa.
- Valitse haluamasi kahvi:
 - ESPRESSO (B14)
 - COFFEE (B15)
 - LONG (B16)
 - DOPPIO+ (B17);
- Valmistus alkaa ja näyttöön (B1) ilmestyy juomaa vastaava kuva ja palkki, joka täytyy valmistuksen edistyneessä.



Tärkeää:

- Voit valita samanaikaisesti 2 ESPRESSO-kupillista painamalla valintanuolta kohdassa "2X" (kuva on näkyvillä muutaman sekunnin ajan 1 ESPRESSON valmistuksen alussa) tai valitsemalla "2X ESPRESSO" juomien valintavalikosta (B3).

- Keittimen valmistessa kahvia annostelu voidaan keskeyttää milloin tahansa painamalla valintanuolta kohdassa "STOP X".
- Jos kupissa olevan kahvin määrää halutaan lisätä annostelun päätteeksi riittää, että painaa valintanuolta kohdassa "EXTRA +". Kun haluttu määrä on saavutettu, paina valintanuolta kohdassa "STOP X".

Kun valmistus on päättynyt, keitin on jälleen käyttövalmis.



Tärkeää!

- Näytölle ilmestyy joitakin viestejä käytön aikana (TÄYTÄ VESISÄILIÖ, TYHJENNÄ KAHVINPOROSÄILIÖ jne.). Viesteistä on kerrottu luvussa "21. Näytöllä näkyvät viesti".
- Jos haluat kuumempaa kahvia, katso ohjeet kappaleesta "9.4 Jos haluat kuumempaa kahvia".
- Jos kahvi valuu tippumalla, se on laihaa ja siinä on vähän vaahtoa tai se on kylmää, lue ohjeet, jotka on annettu kappaleessa "9.3 Kahvimylyn säätö" ja luvussa "22. Vianmääritys".
- Kunkin kahvin valmistus voidaan muokata mieluisaksi (ks. luvut "13. Juomien muokkaus" ja "14. Oman profiilin tallennus").

9.6 Kahvin valmistus esijauhetusta kahvista



Varoitus!

- Älä laita esijauhetta kahvia pois päältä olevaan keittimeen, jotta jauhe ei joutuisi keittimen sisälle liaten sen. Muuten keitin saattaa vahingoittua.
- Älä koskaan kaada suppilon yhtä tasaista annoslusikallista (C2) enempää kahvia. Muuten kahvia voi joutua keittimen sisään liaten sen tai suppilo (A4) voi tukkiutua.



Tärkeää!

Jos käytetään esijauhetta kahvia, vain yksi kupillinen voidaan valmistaa kerralla.

1. Paina valintanuolta (B2) kohdassa "MAKU" (B5), kunnes näyttöön (B1) ilmestyy "☕" (kahvijauhe).
2. Aava esijauhetun kahvin suppon kansi (A2).
3. Varmista, ettei suppilo (A4) ole tukossa ja lisää sitten täysi annoslusikallinen esijauhetta kahvia (kuva 13).
4. Aseta kuppi kahvisuuttimien alle (A8) (kuva 12).
5. Valitse haluamasi kahvi:
 - ESPRESSO (B14)
 - COFFEE (B15)
 - LONG (B16)
6. Valmistus alkaa ja näytölle ilmestyy valitun juoman kuvake ja palkki, joka näyttää vaihe vaiheelta juoman valmistumisen.



Varoitus! LONG-kahvin valmistus:

Valmistuksen puolessavälissä näkyviin tulee viesti "LISÄÄ KAHVIJAUHE". Lisää tasainen annoslusikallinen esijauhetta kahvia ja paina valintanuolta kohdassa "OK ✓".



Tärkeää!

Jos "Energian säästö" -tila on päällä, ensimmäisen kahvin annostelu saattaa kestää muutaman sekunnin.

10. MAITOUOMIEN VALMISTUS



Tärkeää!

- Jotta maito ei olisi vähävaahtoista tai suurikuplaista, puhdistu aina maitosäiliön kansi (D2) ja kuumavesisuutin (A9) noudattamalla ohjeita, jotka on annettu kappaleissa "10.4 Maitosäiliön puhdistus jokaisen käytön jälkeen", "15.10 Maitosäiliön puhdistus" ja "15.11 Kuumavesi-/höyrysuuttimen puhdistus".

10.1 Maitosäiliön täyttö ja kiinnitys

1. Ota kansi (D2) pois (kuva 14).
2. Kaada maitosäiliöön (D3) riittävä määrä maitoa, mutta älä ylitä kuitenkaan säiliön merkittyä MAX-tasoa (kuva 15). Ota huomioon, että jokainen säiliön merkitty raja vastaa noin 100 ml maitoa.





Tärkeää!

- Saadaksesi aikaan kiinteämmän ja tasaisemman vaahdon, käytä jääkaappikylmää (noin 5 °C) täysin rasvatonta maitoa tai kevytmaitoa.
 - Jos "Energian säästö" -tila on päällä, juoman annostelu saattaa kestää muutaman sekunnin.
3. Varmista, että maidon imuputki (D4) on asettunut oikein maitosäiliön kannessa sitä varten olevaan uraan (kuva 16).
 4. Aseta maitosäiliön kansi takaisin paikoilleen.
 5. Jos paikalla, irrota kuumavesi-/höyrysuutin (C6) vapautuspainiketta (C7) painamalla (kuva 17).
 6. Kiinnitä maitosäiliö (D) työntämällä putken (A9) pohjaan (kuva 18). Keitin antaa äänimerkin (jos äänimerkkitoiminto on päällä).
 7. Aseta riittävän suuri kuppi kahvisuuttimen (A8) sekä vaahdotetun maidon suuttimen (D5) alle. Aseta maidon suutin kupin lähelle vetämällä sitä alasuuntaan (kuva 19).
 8. Alla on annettu ohjeita, joita on noudatettava kutakin toimintoa käytettäessä.



10.2 Säädä vaahdon määrää

Kääntämällä vaahdon säätönuppia (D1) valitaan maitojuoman valmistuksen aikana annosteltavan maitovaahdon määrä.

Nupin asento	Kuvaus	Suosittelaaan...
	EI VAAHTOA	KUUMA MAITO (ei vaahdotettua) /CAFFELATTE
	VÄHÄN VAAHTOA	LATTE MACCHIATO/ FLAT WHITE
	PALJON VAAHTOA	CAPPUCCINO/ CAPPUCCINO+ / CAPPUCCINO MIX / ESPRESSO MACCHIATO / KUUMA MAITO (vaahdotettu)

10.3 Maitopohjaisten juomien automaattinen valmistus

- Täytä ja kiinnitä paikoilleen maitosäiliö (D) aiemmin annettujen ohjeiden mukaan.
- Valitse haluamasi juoma:

Suoraan valittavat:

- CAPPUCCINO (B10)
- LATTE MACCHIATO (B11)
- CAFFELATTE (B12)
- KUUMA MAITO (B13)

Valittavissa juomien valintavalikosta (B3).

- CAPPUCCINO+
 - ESPRESSO MACCHIATO
 - FLAT WHITE
 - CAPPUCCINO MIX
- Näytöllä (B1) keitin suosittelee vaahdon säätönupin (D1) vääntämistä alkuperäisen ohjeen vaahdon mukaan. Väännä maitosäiliön kannen (D2) nuppia ja vahvista valinta painamalla valintanuolta "OK ✓".
 - Muutaman sekunnin kuluttua juoman valmistus alkaa automaattisesti ja näytölle ilmestyy valitun juoman kuvake ja palkki, joka näyttää vaihe vaiheelta juoman valmistumisen.

Tärkeää: yleisiä ohjeita kaikkien maitopohjaisten juomien valmistamiseen

- jos haluat keskeyttää valmistuksen ja palata alkunäyttöön, paina valintanuolta "stop".
- Jos haluat lisätä kupissa olevan maidon tai kahvin määrää heti valmistuksen jälkeen, pidä painettuna (3 sekunnin sisällä) yhtä juomien valintasymboleista.
- Kaikkia maitojuomia voidaan muokata mieluisiksi (ks. luvut "13. Juomien muokkaus" ja "14. Oman profiilin tallennus").

- Älä jätä maitosäiliötä pitkäksi aikaa jääkaapin ulkopuolelle. Mitä enemmän maidon lämpötila nousee (ihanteellinen lämpötila on 5°C), sitä huonompi on vaahdon laatu. Keitin on heti uudelleen käyttövalmis valmistuksen jälkeen.

10.4 Maitosäiliön puhdistus jokaisen käytön jälkeen

Varoitus! Palovammojen vaara

Maitosäiliön sisäisten putkien puhdistuksen aikana vaahdotettun maidon suuttimesta (D5) valuu jonkin verran kuumaa vettä ja höyryä. Ole erityisen varovainen, ettei kuumaa vettä pääse roiskumaan päällesi.

Jokaisen maitotoiminnon jälkeen esiin tulee pyyntö "VÄÄNNÄ NUPPI ASENTOON CLEAN" ja maidonvaahdottimen kansi on puhdistettava.

- Jätä maitosäiliö (D) kiinni keittimeen (maitosäiliötä ei tarvitse tyhjentää).
- Aseta kuppi tai jokin muu tarkoitukseen soveltuva astia vaahdotettua maitoa ruiskuttavan suuttimen alle (kuva 21).
- Väännä vaahdon säätönuppi (D1) asentoon "CLEAN" (kuva 20). Näyttöön (B1) ilmestyy "PUHD. MENEILLÄÄN ASTIA SUUTTIMEN ALLA" sekä palkki, joka täyttyy puhdistuksen edetessä. Puhdistus keskeytyy automaattisesti.
- Käännä säätönuppi takaisin vaahdon valinnan kohdalle.
- Poista maitosäiliö ja puhdistusta höyryputki (A9) sienellä (kuva 22).

Tärkeää!

- Jos valmistetaan useita maitojuomia, puhdistaa maitosäiliö viimeisen valmistuksen jälkeen. Seuraaviin valmistuksiin siirrytään painamalla "ESC".
- Jos puhdistusta ei suoriteta, näyttöön ilmestyy symboli , joka muistuttaa puhdistuksen suorittamisesta.
- Kannua, johon on jäänyt maitoa, voi säilyttää jääkaapissa.
- Joissakin tapauksissa ennen puhdistusta on tarpeen odottaa, että keitin kuumenee.

11. KUUMAN VEDEN ANNOSTELU

Varoitus! Palovammojen vaara.

Älä koskaan poistu keittimen luota kuuman veden valutuksen aikana.

- Tarkista, että kuumavesi-/höyrysuutin (C6) on asetettu oikein kuumavesi-/höyryputkeen (A9).
- Aseta astia suuttimen alle (mahdollisimman lähelle roiskeiden välttämiseksi).
- Paina valintanuolta (B2) symbolin  (B3) kohdalla siirtyäksesi valikkoon.

4. Paina valintanuolta (B2) symbolin "NEXT>" kohdalla, kunnes esiin tulee "KUUMA VESI".
5. Paina valintanuolta kohdassa "KUUMA VESI". Näyttöön (B1) ilmestyy vastaava kuva ja palkki, joka täyttyy valmistuksen edistytessä.
6. Keitin annostelee noin 250 ml kuumaa vettä ja keskeyttää annostelun sitten automaattisesti. Jos haluat keskeyttää kuuman veden annostelun käsin, paina valintanuolta kohdassa "STOP ✕".

Tärkeää!

- Jos "Energian säästö" -tila on aktivoitu, kuuman veden annostelu saattaa kestää muutaman sekunnin.
- Kuuman veden valmistus voidaan muokata mieluisaksi (ks. luvut "13. Juomien muokkaus" ja "14. Oman profiilin tallennus").



12. HÖYRYN ANNOSTELU

Varoitus! Palovammojen vaara.

Älä koskaan poistu keittimen luota höyryn annostelun aikana.

1. Tarkista, että kuumavesi-/höyrysuutin (C6) on asetettu oikein kuumavesi-/höyryputkeen (A9).
2. Täytä astia kuumennettavalla tai vaahdotettavalla nesteellä ja upota kuumavesi-/höyrysuutin nesteeseen.
3. Paina valintanuolta (B2) symbolin  (B3) kohdalla siirtyäksesi valikkoon.
4. Paina valintanuolta (B2) symbolin "NEXT>" kohdalla, kunnes esiin tulee "HÖYRY".
5. Paina valintanuolta kohdassa "HÖYRY". Näyttöön (B1) ilmestyy vastaava kuva ja palkki, joka täyttyy valmistuksen edistytessä. Muutaman sekunnin kuluttua cappuccinatoresta tulee höyryä, joka kuumentaa nesteen.
6. Kun haluttu lämpötila on saavutettu, keskeytä höyryn annostelu painamalla valintanuolta kohdassa "STOP ✕". (Älä suihkuta höyryä yli 3 minuutin ajan).

Varoitus!

Keskeytä höyryn annostelu aina ennen nestettä sisältävän astian irrottamista, jotta välttäisit roiskeista syntyvät palovammat.

Tärkeää!

Jos "Energian säästö" -tila on päällä, kuuman veden annostelu saattaa kestää muutaman sekunnin.

12.1 Neuvoja höyryn käyttöön maidon vaahdottamisessa

- Ota huomioon astiaan valitessasi, että nesteen tilavuus kasvaa kaksin- tai kolminkertaiseksi.

- Jotta vaahdotus olisi kiinteämpää ja runsaampaa, käytä jääkaappikylmää (noin 5 °C) täysin rasvatonta maitoa tai kevytmaitoa. Jos haluat täyteläisempää vaahdotusta, pyöritä astiaa hitaasti alhaalta ylös.
- Jotta maidossa ei olisi liian vähän vaahdotusta tai suurikuplaista vaahdotusta, puhdista suutin (C6) aina seuraavassa kappaleessa annettujen ohjeiden mukaan.

12.2 Kuumavesi-/höyrysuuttimen puhdistus käytön jälkeen

Puhdista kuumavesi-/höyrysuutin (C6) jokaisen käyttökerran jälkeen, jottei sen sisälle kertyisi maitojäämiä ja jottei se tukkeutuisi.

1. Aseta astia kuumavesi-/höyrysuuttimen alle ja anna veden valua vähän (ks. luku "11. Kuuman veden annostelu"). Keskeytä sitten kuuman veden annostelu käsin painamalla valintanuolta kohdassa "STOP ✕".
2. Odota muutama minuutti, että kuumavesi-/höyrysuutin jäähtyy. Irrota se sitten (kuva 17) painamalla vapautuspainiketta (C7). Pitele suutinta paikoillaan yhdellä kädellä ja käännä cappuccinatoria toisella kädellä ja irrota se vetämällä sitä alaspäin (kuva 23).
3. Irrota myös höyryputki vetämällä sitä alaspäin (kuva 24).
4. Varmista, ettei putken reikä ole tukossa. Puhdista se tarvittaessa hammastikulla.
5. Pese suuttimen osat huolellisesti haalealla vedellä ja pesusienellä.
6. Laita putki paikoilleen ja cappuccinatorin putkeen työnnettyä sitä ylöspäin ja vääntämällä sitä myötäpäivään, kunnes se kiinnittyy.



13. JUOMIEN MUOKKAUS

Juomien makua ja määrää voidaan muokata.

1. Varmista, että profiili (B4), jossa juoma halutaan muokata, on päällä.
2. Paina kotisivun valintanuolta (B2), joka on kohdassa  (B6);
3. Valitse juoma, jota haluat muokata (sekä suoraan valittavat juomat että juomavalikossa olevat juomat -B3) siirtyäksesi muokausnäyttöihin.
4. "VALITSE KAHVIN MAKU". Valitse haluamasi maku painamalla valintanuolia "-" tai "+" ja paina valintanuolta kohdassa "OK ✓";
5. "KAHVIN MÄÄRÄ, STOP TALLENTAMISEKSI". Valmistus alkaa, ja keittimen näyttöön ilmestyy määrän muokkaamiseen kuuluva näyttö, jota pystysuuntainen palkki kuvastaa. Palkin vieressä oleva tähti osoittaa nyt asetettua määrää.

- Kun määrä saavuttaa pienimmän ohjelmoitavan määrän, näyttöön (B1) ilmestyy "STOP ✘".
- Paina nuolta kohdassa "STOP ✘", kun kupissa on haluamasi määrä juomaa.
- "TALLENNATKO UUDET ARVOT?": Paina valintanuolta kohdassa "OK ✓" tallentaaksesi (tai valintanuolta kohdassa  ESC peruuttaaksesi).

Keitin vahvistaa, onko arvot tallennettu (edellisen valinnan mukaan). Paina valintanuolta kohdassa "OK ✓".

Keitin palaa kotisivulle.

Tärkeää!

- Maitopohjaiset juomat:** kahvin maku tallennetaan, minkä jälkeen maidon ja kahvin määrä tallennetaan erikseen.
- Kuuma vesi:** keitin annostelee kuumaa vettä. Paina valintanuolta kohdassa "STOP ✘". tallentaaksesi haluamasi määrän.
- Voit yksilöllistää juomia myös DeLonghi Coffee Link -sovelluksen avulla.





14. OMAN PROFIILIN TALLENNUS

Tähän keittimeen on mahdollista tallentaa 6 eri käyttäjäprofiilia. Jokaiseen profiiliin on yhdistetty erilainen kuvake.

Jokaisessa käyttäjäprofiilissa näytetään eniten valitut juomat ja muistissa säilytetään jokaisen juoman maku- ja määrävälinnat. Jos haluat valita oman profiilisi, paina kotisivulta valintanuolta kohdassa " KÄYTTÄJÄ 1" (Käyttäjä 1) (B4). Valitse sitten jokin muu numeroitu profiili.

Tärkeää!

- Profiili " VRS" (VIERAS). Kun tämä profiili on valittuna, juomia voidaan annostella oletusarvojen mukaisesti. Toiminto  ei ole laitettu päälle.
- Oma profiili voidaan nimetä uudelleen luomalla yhteys DeLonghi Coffee Link -sovelluksella (vain ensimmäiset 3 kirjainta näkyvät).

15. PUHDISTUS



15.1 Keittimen puhdistus

Puhdista seuraavat keittimen osat säännöllisin väliajoin:

- keittimen sisäpiiri
- sakkasäiliö (A10)
- tippa-alusta (A14)
- vesisäiliö (A16)
- kahvisuuttimet (A8)
- esijauhetun kahvin suppilo (A4)

- uutinyksikkö (A19), johon päästään, kun avataan huolto-
luukku (A18)
- maitosäiliö (D)
- kuumavesi-/höyryputki (A9)
- ohjauspaneeli (B).

Varoitus!

- Älä käytä liuotainaineita, hankausaineita tai denaturoitua spritiä keittimen puhdistukseen. Kemiallisten lisäainesten käyttö ei ole tarpeen De'Longhin täysin automaattisten keittimien puhdistuksessa.
- Keittimen osista vain maitosäiliö (D) voidaan pestä astianpesukoneessa.
- Älä käytä metallisia välineitä kalkkikerrostumien tai kottuneen kahvin poistoon, sillä ne saattavat naarmuttaa keittimen metalli- tai muovipintoja.

15.2 Keittimen sisäpiirin puhdistus

Jos keitintä ei käytetä yli 3–4 päivään, ennen käyttöä keitin on käynnistettävä ja siitä on annosteltava seuraavasti:

- 2–3 huuhtelua valitsemalla "Huuhtelu"-toiminto (kappale "8.1 Huuhtelu ");
- kuumaa vettä muutaman sekunnin ajan (luku "11. Kuumman veden annostelu").

Tärkeää!

On aivan normaalia, että kyseisen puhdistuksen jälkeen sakkasäiliössä (A10) on vettä.

15.3 Sakkasäiliön puhdistus

Kun näyttöön (B1) ilmestyy "TYHJENNÄ KAHVINPOROSÄILIÖ", sakkasäiliö on tyhjennettävä ja puhdistettava. Ennen sakkasäiliön (A10) puhdistamista kahvia ei voi valmistaa. Keitin ilmoittaa, että tyhjäkin säiliö täytyy tyhjentää, kun ensimmäisestä valmistuksesta on kulunut 72 tuntia (jotta 72 tuntia laskettaisiin oikein, keitintä ei tule koskaan sammuttaa virtakatkaisimesta).

Varoitus! Palovammojen vaara

Jos useita cappuccinoja valmistetaan peräkkäin, metallinen kuppialusta (A11) tulee kuumaksi. Odota, että se jäähtyy ennen kuin kosket siihen ja tartu siihen ainoastaan etuosasta.

Puhdistuksen suorittaminen (keitin päällä):

- Irrota tippa-alusta (A14) (kuva 25), tyhjennä ja puhdista se.
- Tyhjennä sakkasäiliö (A10) ja puhdista se huolella. Ole tarkkana, että poistat kaikki mahdollisesti pohjaan kertyneet jäämät. Mukana toimitetussa sudissa (C5) on juuri tähän toimenpiteeseen sopivat harjakset.

Huomio!

Tippa-alustan poistamisen yhteydessä myös sakkasäiliö on ehdottomasti tyhjennettävä, vaikka se olisikaan täynnä. Jos tätä

toimenpidettä ei suoriteta, seuraavien kahvikupillisten valmistuksen yhteydessä sakkasäiliö täyttyy normaalia nopeammin, jolloin keitin voi tukkeutua.

15.4 Tippa-alustan puhdistus



Varoitus!

Tippa-alustassa (A14) on punainen kelluva osoitin (A12), joka ilmoittaa veden tason (kuva 34). Ennen kuin osoitin alkaa työnnyä ulos kuppialustasta (A11), alusta on tyhjennettävä ja puhdistettava. Jos näin ei toimita, vesi saattaa tulla ulos alustasta ja vahingoittaa keitintä, alustaa tai sitä ympäröivää aluetta.

Poista tippa-alusta seuraavalla tavalla:

1. Vedä tippa-alusta ja sakkasäiliö pois paikoiltaan (A10) (kuva 25).
2. Tyhjennä tippa-alusta ja sakkasäiliö ja pese ne.
3. Aseta tippa-alusta sekä sakkasäiliö takaisin paikoilleen.

15.5 Keittimen sisäosien puhdistus



Sähköiskuvaara!

Keitin on sammutettava ja irrotettava virransyötöstä ennen sisäosien puhdistusta (ks. "7 Keittimen sammutus"). Älä koskaan upota keitintä veteen.

1. Varmista säännöllisin väliajoin (noin kerran kuukaudessa), etteivät keittimen sisäosat (joihin päästään, kun tippa-alusta A14 on irrotettu) ole likaisia. Poista kahvijäämät tarvittaessa varustuksiin kuuluvalla sudilla (C5) ja sienellä.
2. Poista kaikki jäämät pölynimurilla (kuva 27).

15.6 Vesisäiliön puhdistus

1. Puhdista vesisäiliö (A16) säännöllisin väliajoin – noin kerran kuukaudessa ja joka kerta kun pehmenyysuodatin (C4, jos kuuluu varustuksiin) vaihdetaan – kostealla pyyhkeellä ja miedolla pesuaineella.
2. Irrota suodatin (jos kuuluu varustuksiin) ja huuhtelee se juoksevalla vedellä.
3. Aseta suodatin takaisin paikalleen (jos kuuluu varustuksiin), täytä säiliö raikkaalla vedellä ja aseta säiliö takaisin.
4. (Vain pehmenyysuodattimella varustetut mallit.) Valuta noin 100 ml kuumaa vettä, jotta suodatin olisi jälleen toimintakunnossa.

15.7 Kahvisuuttimien puhdistus

1. Puhdista kahvisuuttimet (A8) säännöllisin väliajoin sientä tai liinaa käyttämällä (kuva 28A).
2. Varmista, etteivät kahvisuuttimen reiät ole tukossa. Poista kahvijäämät tarvittaessa hammastikulla (kuva 28B).

15.8 Esijauhetun kahvin suppilon puhdistus

Tarkista säännöllisesti (noin kerran kuukaudessa), että esijauhetun kahvin suppilo (A4) ei ole tukossa. Poista kahvijäämät tarvittaessa varustuksiin kuuluvalla sudilla (C5).



15.9 Uutinyksikön puhdistus

Puhdista uutinyksikkö (A19) vähintään kerran kuukaudessa.



Varoitus!

Uutinyksikköä ei voi irrottaa, kun keitin on päällä.

1. Varmista, että keitin on tehnyt sammutuksen oikeaoppisesti (ks. luku "7 Keittimen sammutus").
2. Irrota vesisäiliö (A16) (kuva 3).
3. Avaa uutinyksikön luukku (A18) (kuva 29), joka on oikealla sivulla.
4. Paina kahta värillistä vapautuspainiketta sisäänpäin ja vedä uutinyksikkö samanaikaisesti ulos (kuva 30).
5. Upota uutinyksikkö noin 5 minuutiksi veteen ja huuhtelee se sitten vesihanalla.



Varoitus!

HUUHTELE VAIN VEDELLÄ

Älä käytä pesuaineita äläkä astianpesukonetta

Älä puhdista uutinyksikköä pesuaineilla, sillä ne saattavat vahingoittaa sitä.

6. Puhdista sudilla (C5) mahdolliset uutinyksikköön jääneet kahvijäämät, jotka näkyvät uutinyksikön luukusta.
7. Aseta uutinyksikkö takaisin paikoilleen (kuva 31) puhdistuksen jälkeen. Paina sitten PUSH-kirjoituksella varustettua kohtaa, kunnes kuulet naksahduksen.



Tärkeää!

Jos uutinyksikön paikalleen asettamisessa ilmenee ongelmia, purista yksikkö oikeisiin mittoihinsa painamalla (ennen paikoilleen asetusta) molempia vipuja kuvassa 32 osoitettuun tapaan.

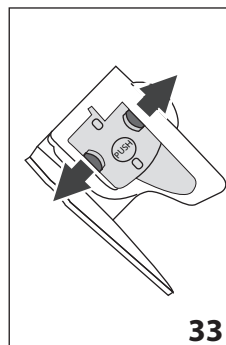

8. Varmista paikoilleen asettamisen jälkeen, että kaksi värikästä painiketta naksahtavat ulospäin (kuva 33).
9. Sulje uutinyksikön luukku.
10. Laita vesisäiliö uudelleen paikoilleen.

15.10 Maitosäiliön puhdistus

Pitä vaahdotinyksikkö tehokkaana puhdistamalla maitosäiliö (D) joka toinen päivä seuraavien ohjeiden mukaan:

1. Irrota kansi (D2).
2. Vedä maitosuuttimen putki (D5) ja imuputki (D4) pois paikaltaan (kuva 34).
3. Kierrä vaahdon säätönuppia (D1) vastapäivään "INSERT"-asentoon (kuva 34) asti ja vedä sitä ylöspäin.

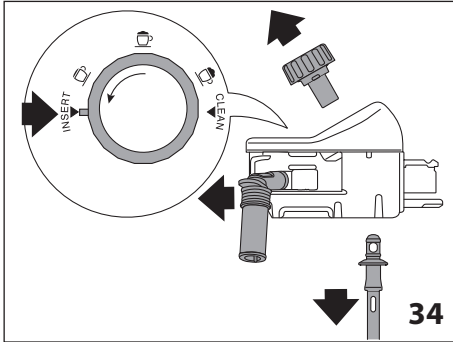

4. Pese kaikki osat huolellisesti kuumalla vedellä ja miedolla pesuaineella. Osat voidaan pestä astianpesukoneen yläkorissa. Ole erityisen huolellinen, ettei nupin alla olevaan uraan ja pieneen putkeen (kuva 35) jää maidon jäämiä. Puhdista putki tarvittaessa hammastikulla.

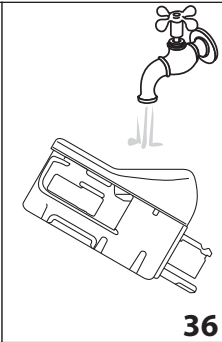
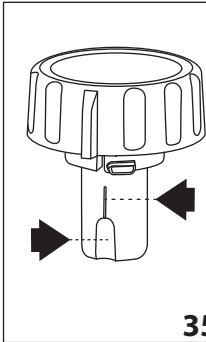

5. Puhdista vaahdon säätönupin sisäosa juoksevilla vedellä (kuva 36).
6. Tarkista myös, etteivät maitojäämät ole tukkineet imuputkea ja suuttimen putkea.
7. Asenna säätönuppi takaisin paikoilleen kohdakkain kirjoituksen "INSERT", suuttimen putken ja maidon imuputken kanssa.
8. Aseta maitosäiliön kansi takaisin paikoilleen (D3).

15.11 Kuumavesi-/höyryputken puhdistus

Puhdista putki (A9) jokaisen maidon valmistuksen jälkeen sie-nellä poistamalla tiivisteisiin jääneet maitojäämät (kuva 22).

16. KALKINPOISTO

! Varoitus!

- Lue huolella kalkinpoistoaineen valmistajan antamat käyttöohjeet ja merkinnät ennen käyttöä. Ne löytyvät kalkinpoistoaineen pakkauksesta.
- Suosittelemme käyttämään ainoastaan De'Longhin kalkinpoistoainetta. Vääräntilaisten kalkinpoistoaineiden käyttäminen ja kalkinpoiston laiminlyöminen voivat aiheuttaa vikoja, joita valmistajan takuu ei korvaa.

Suorita keittimen kalkinpoisto, kun näyttöön (B1) ilmestyy 1"KALKINPOISTO SUORITETTAVA - OK ALOITTAAKSESI (~40min)

!": jos haluat suorittaa kalkinpoiston välittömästi, paina "OK✓" ja tee toimenpiteet kohdasta 4.

Jos haluat suorittaa kalkinpoiston myöhemmin, paina "ESC": näytöllä oleva symboli (☰) muistuttaa, että keittimen kalkinpoisto on suoritettava.

Kalkinpoistovalikkoon siirrytään seuraavasti:

1. Paina valintanuolta (B2) symbolin "☰" (B8) kohdalla siirtyäksesi valikkoon.
2. Paina valintanuolta kohdassa "KALKINPOISTO ☰":

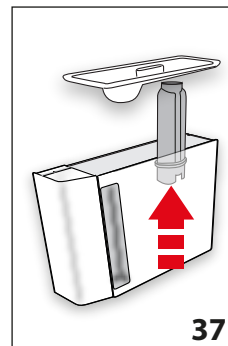

3. "POISTA VEDENSUODATIN" (kuva 37). Irrota vesisäiliö (A16), poista vedensuodatin (C4) (jos on) ja tyhjennä vesisäiliö. Paina valintanuolta kohdassa "NEXT>".

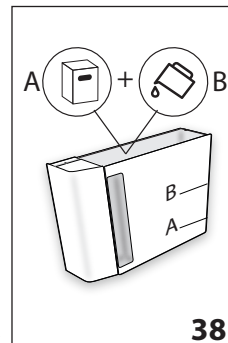

4. "KALKINP. AINETTA (TASOON A) JA VETTÄ (TASOON B)" (kuva 38). Lisää vesisäiliöön kalkinpoistoainetta säiliön sisäpuolen tasoon A asti (vastaa 100 ml:n pakkausta). Lisää sitten vesi (litran verran), kunnes saavutat tason

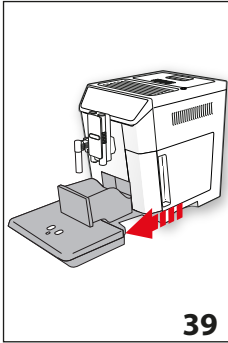

B. Laita vesisäiliö takaisin paikoilleen. Paina valintanuolta kohdassa "NEXT>".

- "TYHJENNÄ TIPPA-ALUSTA" (kuva 47). Irrota, tyhjennä ja aseta tippa-alusta (A14) ja sakkasäiliö (A10) takaisin paikoilleen. Paina valintanuolta kohdassa "NEXT>".

- "SIJOITA 2 L ASTIA OK ALOITTAMISEKSI". Aseta cappuccinatoren (C6) ja kahvisuuttimen (A8) alle tyhjä astia, jonka tilavuus on vähintään 2 litraa (kuva 8).



Varoitus! Palovammojen vaara

Cappuccinatoresta ja kahvisuuttimesta valuu kuumaa vettä, joka sisältää happoa. Ole siis erityisen varovainen, ettei kyseistä liuosta pääse roiskumaan päällesi.

- Paina "OK ✓" vahvistaaksesi kalkinpoistonesteen laiton. Näyttöön (B1) ilmestyy "KALKINP. MENEILLÄÄN". Kalkinpoisto-ohjelma käynnistyy, ja kalkinpoistoneste valuu ulos sekä cappuccinatoresta että kahvisuuttimesta ja tekee automaattisesti joukon huuhteluja kalkkijäämien poistamiseksi keittimen sisäosista.

Keitin keskeyttää kalkinpoiston noin 25 minuutin jälkeen.

- "HUUHTELE JA TÄYTÄ VEDELLÄ MAX-TASOON SAAKKA" (kuva 5): keitin on nyt valmis raikkaalla vedellä suoritettavaa huuhtelujaksoa varten. Tyhjennä kalkinpoistonesteen talteenotossa käytetty astia ja irrota vesisäiliö, tyhjennä se, huuhtele se juoksevalla vedellä, täytä se raikkaalla vedellä MAX-tasoon asti ja laita se keittimeen.
- "SIJOITA 2 L ASTIA OK HUUHTELUN ALOITTAMIS.". Aseta kalkinpoistonesteen talteenotossa käytetty astia tyhjänä kahvisuuttimen ja kuumavesi-/höyrysuuttimen (kuva 8) alle ja paina valintanuolta kohdassa "OK ✓";
- Kuuma vesi valuu ensin kahvisuuttimesta ja sitten kuumavesi-/höyrysuuttimesta. Näyttöön ilmestyy "HUUHTELU MENEILLÄÄN".
- Kun säiliössä oleva vesi loppuu, tyhjennä huuhteluveden talteenotossa käytetty astia.

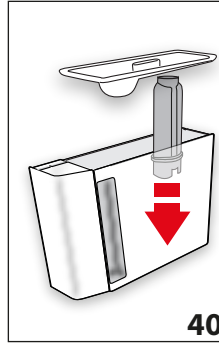

- "LAITA SUODATIN PAIKOILLEEN" (kuva 48). Paina "NEXT>" ja poista vesisäiliö. Laita pehmenysuodatin uudelleen paikoilleen, jos olit irrottanut sen.

- "HUUHTELE JA TÄYTÄ VEDELLÄ MAX-TASOON SAAKKA" (kuva 5): Täytä säiliö MAX-tasoon saakka raikkaalla vedellä.

- "ASETA VESISÄILIÖ" (kuva 6). Laita vesisäiliö uudelleen paikoilleen.

- "SIJOITA 2 L ASTIA OK HUUHTELUN ALOITTAMIS.": Aseta kalkinpoistonesteen talteenotossa käytetty astia tyhjänä kuumavesi-/höyrysuuttimen (kuva 8) alle ja paina valintanuolta "OK ✓";
- Kuuma vesi valuu kuumavesi-/höyrysuuttimesta. Näyttöön ilmestyy "HUUHTELU MENEILLÄÄN".
- "TYHJENNÄ TIPPA-ALUSTA" (kuva 39). Kun toinen huuhtelu on päättynyt, poista, tyhjennä ja laita uudelleen paikoilleen tippa-alusta (A14) ja sakkasäiliö (A10). Paina "NEXT>".
- "KALKINP. SUORITETTU": paina "OK ✓".
- "TÄYTÄ VESISÄILIÖ RAIKKAALLA VEDELLÄ": tyhjennä huuhteluveden talteenotossa käytetty astia, irrota vesisäiliö ja täytä se raikkaalla vedellä MAX-tasoon asti. Laita vesisäiliö takaisin paikoilleen.

Kalkinpoistotoimenpide on nyt tehty.



Tärkeää!

- Jos kalkinpoisto-ohjelma ei pääty oikein (esim. sähkökatkon vuoksi), se kannattaa toistaa.
- On aivan normaalia, että sakkasäiliössä (A10) on vettä kalkinpoisto-ohjelman jälkeen.
- Keitin saattaa pyytää lyhyellä aikavälillä kahden kalkinpoisto-ohjelman suorittamista. Tämä on normaalia ja johtuu keittimen kehittyneestä hallintajärjestelmästä.



17. VEDEN KOVUUDEN OHJELMOINTI

Viesti "KALKINPOISTO"1 tulee näkyviin ennalta määrättyyn, veden kovuudesta riippuvan toiminta-ajan jälkeen.

Kahvinkeitin on säädetty tehtäällä arvoon "KOV.ASTE:4". Voit halutessasi ohjelmoida keittimen myös alueesi todelliselle veden kovuudelle, jolloin myös kalkinpoisto on tehtävä harvemmin.

17.1 Veden kovuuden mittaus

1. Ota keittimen mukana toimitettu reagenssiliuska (C1) "TOTAL HARDNESS TEST" pois pakkauksestaan, jossa on englanninkieliset ohjeet.
2. Upota se kokonaan vesilasiin noin sekunnin ajaksi.
3. Ota liuska vedestä ja ravista sitä kevyesti. Noin minuutin kuluttua liuskalle ilmestyy joko 1, 2, 3 tai 4 punaista neliötä veden kovuudesta riippuen. Jokainen neliö vastaa 1 kovuusastetta.

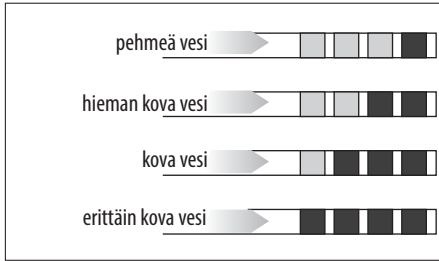

17.2 Veden kovuuden ohjelmointi

1. Paina valintanuolta (B2) symbolin "⚙️" (B8) kohdalla siirtyäksesi valikkoon.
 2. Selaa valikon kohtia painamalla valintanuolta kohdassa "NEXT>", kunnes esiin tulee "VEDEN KOVUUS".
 3. Paina valintanuolta kohdassa "VEDEN KOVUUS".
 4. Paina valintanuolta haluamasi asteen kohdalla (Kov.aste 1 = pehmeä vesi; kov. aste 4= erittäin kova vesi);
 4. Paina "ESC" palataksesi kotisivulle.
- Nyt keitin on ohjelmoitu veden uuden kovuuden mukaisesti.

18. PEHMENYSSUODATIN

Josissakin malleissa on mukana pehmennyssuodatin (C4). Jos hankkimaasi malliin ei kuulu suodatinta, hanki se valtuutetusta De'Longhin huoltokeskuksesta.

Noudata seuraavassa annettuja ohjeita suodattimen oikeaa käyttöä varten.

18.1 Suodattimen asentaminen

1. Poista suodatin (C4) pakkauksesta.
2. Paina valintanuolta (B2) symbolin "⚙️" (B8) kohdalla siirtyäksesi valikkoon.
3. Paina valintanuolta kohdassa "VEDENSUODATIN".

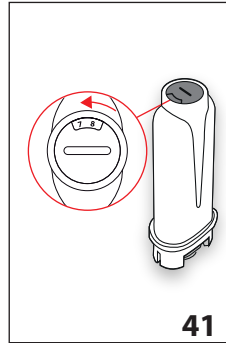

41

4. "KÄÄNNÄ PÄIVYRIÄ, KUNNES SEURAAVAT 2 KUUKAUTA" (kuva 41). käännä päivyriin levyä, kunnes seuraavat 2 käyttökuukautta ilmestyvät näkyviin. Paina valintanuolta kohdassa "NEXT>".

i Huomaa

Suodatin on vaihdettava kahden kuukauden välein, jos keitintä käytetään normaaliin tapaan. Jos keitin jää käyttämättä suodatin paikallaan asennettuna, suodatin on vaihdettava vähintään 3 viikon välein.

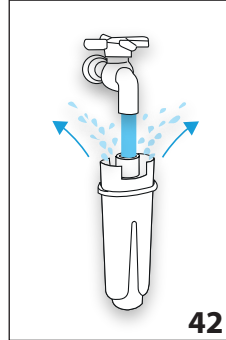

42

5. "VALUTA VETTÄ KUNNES SE TULEE ULOS" (kuva 42): Suodattimen aktivoimiseksi anna hanaveden virrata suodattimen aukosta kuvassa osoitettuun tapaan, kunnes vettä tulee ulos sivuaukoista yli minuutin ajan. Paina valintanuolta kohdassa "NEXT>".

6. Irrota säiliö (A16) keittimestä ja täytä se vedellä.

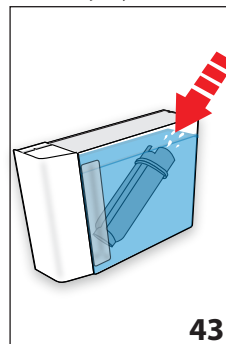



43

7. "UPOTA SUODATIN, ANNA ILMAN POISTUA" (kuva 43). Aseta suodatin vesisäiliöön ja upota se kokonaan noin 10 sekunnin ajaksi kallistaen sitä ja painaen sitä kevyesti, jotta ilmakuplat tulevat ulos. Paina valintanuolta kohdassa "NEXT>".
8. "LAITA SUODATIN PAIKOLLEEN". Aseta suodatin paikoilleen (A17-kuva 40) ja paina se pohjaan. Paina valintanuolta kohdassa "NEXT>".
9. "ASETA VESISÄILIÖ". Sulje säiliö kannella (A15) ja aseta siten säiliö keittimeen (kuva 6).
10. "SIJOITA 0,5 L:N ASTIA OK SUODATTIMEN AKTIVOINTI" (kuva 8). Aseta astia kuumavesisuuttimen (C6) alle ja paina "OK✓". Annostelu alkaa, ja se keskeytyy automaattisesti. Nyt suodatin on päällä ja keitin on käyttövalmis.

18.2 Suodattimen vaihto

Vaihda suodatin (C4), kun näyttöön (B1) ilmestyy "VAIHDA VEDENSUODATIN PAINA OK ALOITTAMISEKSI" : jos vaihto halutaan tehdä heti, paina valintanuolta kohdassa "OK✓" ja suorita toimenpiteet kohdasta 4.

Jos haluat vaihtaa suodattimen myöhemmin, paina valintanuolta kohdassa "ESC". Näytön symboli  muistuttaa, että suodatin on vaihdettava.

1. Irrota säiliö (A16) ja loppuun kulunut suodatin.
2. Poista uusi suodatin pakkauksesta.
3. Paina valintanuolta (B2) symbolin  (B8) kohdalla siirtyäksesi valikkoon.
4. Paina valintanuolta kohdassa  "VAIHDA VEDEN SUODATIN".
5. Jatka noudattamalla edellisessä kappaleessa annettuja toimenpiteitä kohdasta 5 alkaen.

Nyt suodatin on päällä ja keitin on käyttövalmis.







Tärkeää!

Kun on kulunut kaksi kuukautta (katso päivyri), tai kun keitintä ei ole käytetty 3 viikkoon, suodatin on poistettava, vaikka keitin ei siitä vielä ilmoita.

18.3 Suodattimen poisto

Vaihda suodatin (C4), kun näyttöön (B1) ilmestyy "VAIHDA VEDENSUODATIN PAINA OK ALOITTAMISEKSI" : jos keitintä halutaan käyttää ilman suodatinta, on toimittava seuraavasti:

1. Irrota säiliö (A16) ja loppuun kulunut suodatin.
2. Paina valintanuolta (B2) symbolin  (B8) kohdalla siirtyäksesi valikkoon.
3. Paina valintanuolta kohdassa "POISTA VEDENSUODATIN" .
4.  "VAHVISTA SUODAT. POISTO". Paina valintanuolta kohdassa "OK✓" (jos haluat palata asetusvalikkoon, paina valintanuolta kohdassa "ESC").
5.  "SUODATIN POISTETTU": keitin on tallentanut muutoksen. Paina "OK✓" palataksesi kotisivulle.



Tärkeää!

Kun on kulunut kaksi kuukautta (katso päivyri), tai kun keitintä ei ole käytetty 3 viikkoon, suodatin on poistettava, vaikka keitin ei siitä vielä ilmoita.

19. TEKNISET TIEDOT

Jännite:	220-240 V~ 50/60 Hz enint. 10 A
Teho:	1450 W
Paine:	1,5 MPa (15 bar)
Vesisäiliön tilavuus:	2 l
mitat LxSxK:	260x480x375 mm
Johdon pituus:	1750 mm
Paino:	11,9 kg
Kahvipapusaaliön max tilavuus:	400 g



Laite vastaa seuraavien EU-direktiivien vaatimuksia:

- Neuvoston direktiivi lepovirtauskulutuksesta 1275/2008.
- Elintarvikkeiden kanssa kosketuksiin joutuvat materiaalit ja tarvikkeet vastaavat Euroopan yhteisön asetuksen 1935/2004 vaatimuksia.

20. HÄVITTÄMINEN





Laitetta ei saa hävittää tavallisten kotitalousjätteiden tapaan, vaan se on toimitettava valtuutettuun kierrätyskeskukseen.



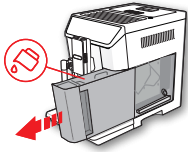
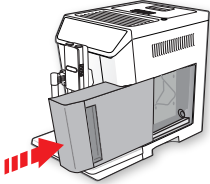
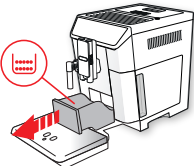
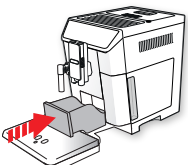
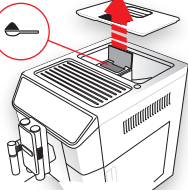

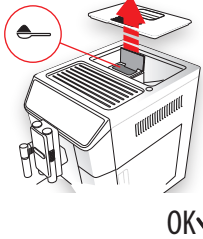
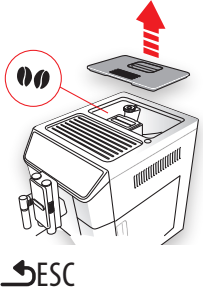
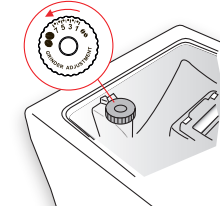



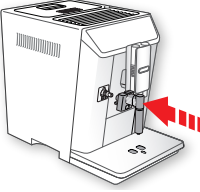
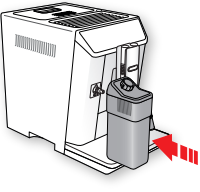
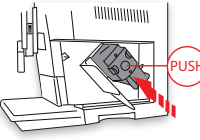
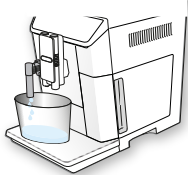
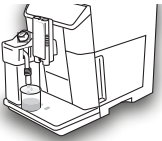

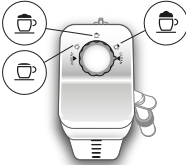



21. NÄYTÖLLE ILMESTYVÄT VIESTIT

NÄKYVÄ VIESTI	MAHDOLLINEN SYY	KORJAUSTOIMENPIDE
<p>TÄYTÄ VESISÄILIÖ RAIKKAAL- LA VEDELLÄ</p> 	Säiliössä (A16) oleva vesi ei riitä.	Täytä vesisäiliö ja/tai aseta se oikein paikoil- leen painamalla se pohjaan saakka, kunnes kuulet naksahduksen.
<p>ASETA VESISÄILIÖ</p> 	Säiliötä (A16) ei ole asetettu oikein paikoilleen.	Laita säiliö kunnolla paikoilleen painamalla se pohjaan.
<p>TYHJENNÄ SAKKASÄILIÖ</p> 	Sakkasäiliö (A10) on täynnä.	Tyhjennä sakkasäiliö ja tippa-alusta (A14). Puh- dista ja aseta ne uudelleen paikoilleen. Tärkeää: tippa-alustan poistamisen yhteydessä myös sak- kasäiliö on ehdottomasti tyhjennettävä, vaikkei se olisikaan täynnä. Jos tätä toimenpidettä ei suoriteta, seuraavien kahvikupillisten valmis- tuksen yhteydessä sakkasäiliö täyttyy normaalia nopeammin, jolloin keitin voi tukkeutua.
<p>ASETA SAKKASÄILIÖ PAIKOILLEEN</p> 	Sakkasäiliötä (A10) ei ole asetettu paikoilleen puhdistuksen jälkeen.	Irrota tippa-alusta (A14) ja aseta sakkasäiliö paikoilleen.
<p>LISÄÄ KAHVIJAUHE KORK. 1 ANNOSLUSIKALLINEN</p> 	Esijauhettu kahvi -toiminto on valittu, mutta suppilon (A4) ei ole lisätty esijauhettua kahvia.	Lisää esijauhettua kahvia suppilon (kuva 13) ja toista annostelu

<p>LISÄÄ KAHVIJAUHE KORK. 1 ANNOSLUSIKALLINEN</p>  <p>OK✓</p>	<p>On haluttu valmistaa LONG-kahvi esijauhetulla kahvilla</p>	<p>Lisää esijauhettua kahvia suppilon (A4) (kuva 13) ja paina "OK✓" jatkaaksesi annostelua ja päättääksesi sen.</p>
<p>TÄYTÄ KAHVIPAPUSÄILIÖ</p>  <p>ESC</p>	<p>Kahvipavut ovat loppuneet. Esijauhetun kahvin suppilo (A4) on tukossa.</p>	<p>Täytä kahvipapusäiliö (A3 - kuva 11). Tyhjennä suppilo sudilla (C5), kuten on kuvattu kappaleessa "15.8 Esijauhetun kahvin suppilon puhdistus".</p>
<p>KARKEUS LIIAN HIENOA. SÄÄDÄ MYLLYÄ</p>  <p>ESC</p>	<p>Kahvi on liian hienoksi jauhettua, ja valuu tämän vuoksi liian hitaasti tai sitä ei tule ollenkaan.</p>	<p>Toista kahvin annostelu ja käännä jauhatuskarkeuden säätönuppia (A5) (kuva 13) yhden naksahduksen verran myötäpäivään numeroa 7 kohden kahvimyllyn toimiessa. Jos huomaat vähintään kahden kahvikupillisen valmistuksen jälkeen, että kahvi valuu vieläkin liian hitaasti, toista toimenpide säätämällä nuppia toisen naksahduksen verran (ks. kappale "9.3 Kahvimyllyn säätö"). Jos ongelma jatkuu, tarkista, että vesisäiliö (A16) on asennettuna pohjaan asti.</p>
<p>VALITSE MIEDOMPI MAKU TAI VÄHENNÄ KAHVIN</p>  <p>MÄÄRÄÄ ESC</p>	<p>Olet käyttänyt liikaa kahvia.</p>	<p>Valitse kevyempi maku painamalla valintanuoilta kohdassa "MAKU" (B5) tai vähennä esijauhetun kahvin määrää (korkeintaan 1 annoslusikallinen).</p>

<p>ASETA VESISUUTIN</p> 	<p>Vesisuutin (C6) ei ole paikoillaan tai se on asetettu väärin</p>	<p>Aseta vesisuutin paikoilleen työntämällä se pohjaan.</p>
<p>ASETA MAITOSÄILIÖ</p> 	<p>Maitosäiliötä (D) ei ole asetettu oikein paikoilleen.</p>	<p>Aseta maitosäiliö työntämällä se pohjaan (kuva 18).</p>
<p>ASETA UUTINYKSIKKÖ</p> 	<p>Uutinyksikköä ei ole asetettu takaisin paikoilleen puhdistuksen jälkeen (A19).</p>	<p>Aseta uutinyksikkö noudattamalla ohjeita, jotka on annettu kappaleessa "15.9 Uutinyksikön puhdistus".</p>
<p>PIIRI TYHJÄ PAINA OK ALOITTAMISEKSI</p>  <p>OK✓</p>	<p>Vesipiiri on tyhjä</p>	<p>Paina "OK✓" ja anna veden valua suuttimesta (C6). Annostelu keskeytyy automaattisesti. Jos ongelma jatkuu, tarkista, että vesisäiliö (A16) on asennettuna pohjaan asti.</p>
<p>PAINA OK JA CLEAN ALKAA TAI KÄÄNNÄ NUPPIA</p>  <p>OK✓</p>	<p>Maitosäiliö on asetettu vaahdon säätönupin (D1) ollessa asennossa "CLEAN".</p>	<p>Jos haluat jatkaa CLEAN-toimintoa, paina "OK✓" tai väännä vaahdon säätönuppia yhteen maitoasenoista.</p>



<p>VÄÄNNÄ NUPPI ASENTOON CLEAN</p>  <p>↻ESC</p>	<p>Maitoa on juuri annosteltu, joten maitosäiliön sisäiset putket (D) on puhdistettava.</p>	<p>Käännä vaahdon säätönuppi (D1) CLEAN-asettoon (kuva 20).</p>
<p>KÄÄNNÄ MAITOVAAHDON SÄÄTÖNUPPI</p> 	<p>Maitosäiliö on asetettu vaahdon säätönupin (D1) ollessa asennossa "CLEAN".</p>	<p>Käännä nuppia mieluisesti vaahdon asentoon.</p>
<p>KALKINPOISTO SUORITETTAVA OK ALOITTAAKSESI (~40MIN)</p>  <p>↻ESC OK✓</p>	<p>Osoittaa, että keittimen kalkinpoisto on suoritettava.</p>	<p>Paina "OK✓" aloittaaksesi kalkinpoiston tai "↻ESC", jos aiot tehdä sen myöhemmin. On suoritettava mahdollisimman pian kalkinpoisto-ohjelma, josta on kerrottu luvussa "16. Kalkinpoisto".</p>
<p>VAIHTA VEDEN SUODATIN PAINA OK ALOITTAMISEKSI</p>  <p>↻ESC OK✓</p>	<p>Pehmennyssuodatin (C4) on kulunut loppuun.</p>	<p>Paina OK suodattimen vaihtamiseksi tai irrottamiseksi tai ESC, jos se halutaan tehdä myöhemmin. Noudata ohjeet, jotka on annettu luvussa "18. Pehmennyssuodatin".</p>
<p>YLEINEN HÄLYTYKSI: KATSO OHJEET/APP</p> 	<p>Keittimen sisäosat ovat likaiset.</p>	<p>Puhdista keitin huolella noudattamalla ohjeita, jotka on annettu luvussa "15. Puhdistus". Mikäli viesti ei häviä keittimen puhdistuksen jälkeen, ota yhteys huoltopalveluun.</p>
	<p>Muistuttaa, että kalkinpoisto ja/tai suodattimen (C4) vaihto on suoritettava.</p>	<p>On suoritettava mahdollisimman pian kalkinpoisto-ohjelma, josta on kerrottu luvussa "16. Kalkinpoisto" ja/tai vaihda suodatin tai poista se noudattamalla ohjeita, jotka on annettu luvussa "18. Pehmennyssuodatin".</p>
	<p>Muista, että maitosäiliön (D) sisäiset putket on puhdistettava.</p>	<p>Käännä vaahdon säätönuppi (D1) CLEAN-asettoon (kuva 20).</p>

	Muistuttaa, että suodatin (C4) on vaihdettava.	Vaihda suodatin tai poista se noudattamalla ohjeita, jotka on annettu luvussa "18. Pehmennysuodatin".
	Muistuttaa, että keittimen kalkinpoisto on suoritettava.	On suoritettava mahdollisimman pian kalkinpoisto-ohjelma, josta on kerrottu luvussa "16. Kalkinpoisto". Keitin saattaa pyytää lyhyellä aikavälillä kahden kalkinpoisto-ohjelman suorittamista. Tämä on normaalia ja johtuu keittimen kehityksestä hallintajärjestelmästä.
	Osoittaa, että automaattinen käynnistys on päällä.	Jos haluat ottaa toiminnon pois päältä, noudata ohjeita, jotka on annettu kappaleessa "8.6 Automaattinen käynnistys 
	Osoittaa, että energian säästötila on päällä.	Jos haluat ottaa energiansäästötilan pois päältä, noudata ohjeita, jotka on annettu kappaleessa "8.9 Energian säästö 
	Osoittaa, että keitin on bluetooth-yhteydessä laitteeseen.	
PUHD. MENEILLÄÄN ODOTA, OLE HYVÄ	Keitin havaitsee sisällään olevat liat.	Odota, että keitin on jälleen käyttövalmis ja valitse sitten haluamasi juoma uudelleen. Jos ongelma jatkuu, ota yhteyttä huoltokeskukseen.

22. VIANETSINTÄ

Seuraavassa on lueteltu joitakin mahdollisia toimintahäiriöitä.

Mikäli et kykene poistamaan ongelmaa ohjeiden avulla, ota yhteys tekniseen huoltopalveluun.

ONGELMA	MAHDOLLINEN SYY	KORJAUSTOIMENPIDE
Kahvi ei ole kuumaa.	Kuppeja ei ole esilämmitetty.	Lämmitä kahvikupit huuhtelemalla ne kuumalla vedellä (HUOM. voit käyttää kuumaa vesi-toimintoa).
	Uutinyksikkö on jäähtynyt, koska viimeisen kahvin valmistuksesta on kulu- nut 2-3 minuuttia.	Lämmitä uutinyksikkö ennen kahvin valmistusta vartavastisesta toiminnosta (ks. kappale "8.1 Huuhtelu 
	Asetettu kahvin lämpötila on alhainen.	Aseta korkeampi kahvin lämpötila valikosta (ks. kappale "8.10 Kahvin lämpötila 

Kahvi ei ole täyteläistä tai siinä on vähän vaahtoa.	Kahvi on jauhettu liian karkeaksi.	Käännä jauhatuskarkeuden säätönuppia (A5) yhden naksahduksen verran vastapäivään numeroa 1 kohden kahvimyllyn toimiessa (kuva 10). Käännä yksi naksahdus kerrallaan, kunnes kahvi valuu parhaalla mahdollisella tavalla. Huomaat tapahtuneen muutoksen vaikutuksen vasta 2 kupillisen valmistuksen jälkeen (ks. kappale "9.3 Kahvimyllyn säätö").
	Kahvi ei ole sopivaa.	Käytä espressokeittimelle tarkoitettua kahviseosta.
Kahvi valuu liian hitaasti tai tippoittain.	Kahvi on jauhettu liian hienoksi.	Käännä jauhatuskarkeuden säätönuppia (A5) yhden naksahduksen verran myötäpäivään numeroa 7 kohden kahvimyllyn toimiessa (kuva 10). Käännä yksi naksahdus kerrallaan, kunnes kahvi valuu parhaalla mahdollisella tavalla. Huomaat tapahtuneen muutoksen vaikutuksen vasta 2 kupillisen valmistuksen jälkeen (ks. kappale "9.3 Kahvimyllyn säätö").
Kahvi ei valu yhdestä tai kummastakaan suuttimesta.	Kahvisuuttimen putket (A8) ovat tukossa.	Puhdista putket hammastikulla (kuva 36 B).
Keitin ei käynnisty	Virtajohdon liitin (C8) ei ole kunnolla paikoillaan.	Aseta liitin paikoilleen keittimen takapuolelle (kuva 1).
	Pistoke ei ole pistorasiassa.	Kytke pistoke pistorasiaan (kuva 1).
	Virtakatkaisin (A21) ei ole päällä.	Paina virtakatkaisinta (kuva 2).
Uutinyksikköä ei voi irrottaa	Sammutusta ei ole suoritettu oikein	Sammuta painamalla näppäintä  (A7) (katso luku "7. Keittimen sammutus").
Kun kalkinpoisto on tehty, keitin pyytää kolmatta huuhtelua.	Kahden huuhtelusyklin aikana säiliötä ei ole täytetty MAX-merkintään saakka.	Noudata keittimen antamia ohjeita. Tyhjennä ensin tippa-alusta, jottei vesi valuisi yli.
Maitoa ei valu suuttimesta (D5)	Maitosäiliön (D) kansi (D2) on likainen.	Puhdista maitosäiliön kansi noudattamalla ohjeita, jotka on annettu osoitettu kappaleessa "15.10 Maitosäiliön puhdistus".
Maitoon muodostuu suuria kuplia tai se roiskuu maidon suuttimesta (D5) tai se on vähän vaahdotunut.	Maito ei ole riittävän kylmää tai se ei ole kevytmaitoa.	Käytä jääkaappikylmää (noin 5°C) rasvatonta maitoa tai kevytmaitoa. Vaihda maitotyyppiä, mikäli vaahto ei ole vielä tämän jälkeenkään sopivaa.
	Vaahdon säätönuppi (D1) on säädetty väärin.	Säädä noudattamalla ohjeita, jotka on annettu luvussa "10. Maitojuomien valmistus".
	Maitosäiliön kansi (D2) tai vaahdon säätönuppi (D1) on likainen	Puhdista maitosäiliön kansi ja säätönuppi noudattamalla ohjeita, jotka on annettu kappaleessa "15.10 Maitosäiliön puhdistus".
	Kuumavesi-/höyryputki (A9) on likainen	Puhdista putki noudattamalla ohjeita, jotka on annettu kappaleessa "15.11 Kuumavesi-/höyryputken puhdistus".