

SUMARIO

1. ADVERTENCIAS FUNDAMENTALES DE SEGURIDAD	7
2. ADVERTENCIAS DE SEGURIDAD	8
2.1 Símbolos utilizados en estas instrucciones	8
2.2 USO CONFORME A SU DESTINO	8
2.3 Instrucciones de uso	8
3. INTRODUCCIÓN.....	8
3.1 Letras entre paréntesis	8
3.2 Problemas y reparaciones.....	8
3.3 ¡Descarga la App!	9
4. DESCRIPCIÓN.....	9
4.1 Descripción del aparato	9
4.2 Descripción de la homepage (panorámica principal) (pág. 2 - B).....	9
4.3 Descripción de los accesorios.....	9
4.4 Descripción del recipiente de la leche.....	9
5. OPERACIONES PRELIMINARES	10
5.1 Control del aparato.....	10
5.2 Instalación del aparato.....	10
5.3 Conexión del aparato	10
5.4 Primera puesta en marcha del aparato.....	10
6. ENCENDIDO DEL APARATO	10
7. APAGADO DEL APARATO	11
8. PROGRAMACIONES DEL MENÚ	11
8.1 Enjuague.....	11
8.2 Descalcificación.....	11
8.3 Filtro agua	11
8.4 Valores bebidas	11
8.5 Ajustar hora	12
8.6 Autoencendido.....	12
8.7 Autoapagado (standby)	12
8.8 Calientatazas	12
8.9 Ahorro energético	13
8.10 Temperatura café	13
8.11 Dureza del agua	13
8.12 Selección del idioma	13
8.13 Señal acústica	13
8.14 Iluminación taza	13
8.15 Bluetooth	13
8.16 Modo demo	14
8.17 Valores de fábrica	14
8.18 Estadísticas	14
9. PREPARACIÓN DEL CAFÉ.....	14
9.1 Selección del aroma del café	14
9.2 Selección de la cantidad de café.....	14
9.3 Regulación del molinillo de café	15
9.4 Consejos para obtener un café más caliente	15
9.5 Preparación del café con café en granos.....	15
9.6 Preparación del café con café molido	16
10. PREPARACIÓN DE BEBIDAS CON LECHE	16
10.1 Llenado y enganche del recipiente de la leche	16
10.2 Regulación de la cantidad de espuma	16
10.3 Preparación automática de bebidas a base de leche	16
10.4 Limpieza del recipiente de la leche después de cada uso	17
11. SALIDA DE AGUA CALIENTE	17
12. SALIDA VAPOR	18
12.1 Consejos sobre la manera de usar el vapor para montar la leche.	18
12.2 Limpieza del surtidor de agua caliente/vapor después del uso.....	18
13. PERSONALIZAR LAS BEBIDAS	18
14. MEMORIZAR EL PROPIO PERFIL	19
15. LIMPIEZA	19
15.1 Limpieza de la cafetera	19
15.2 Limpieza del circuito interno de la máquina ..	19
15.3 Limpieza del cajón de los posos de café.....	19
15.4 Limpieza de la bandeja recogegotas	20
15.5 Limpieza del interior de la máquina	20
15.6 Limpieza del depósito de agua.....	20
15.7 Limpieza de las boquillas del surtidor de café .	20
15.8 Limpieza del embudo para echar el café molido.....	20
15.9 Limpieza del grupo infusor.....	20
15.10 Limpieza del recipiente de la leche.....	21
15.11 Limpieza de la boquilla de agua caliente/vapor	21
16. DESCALCIFICACIÓN.....	21
17. PROGRAMACIÓN DE LA DUREZA DEL AGUA. 23	
17.1 Medición de la dureza del agua	23
17.2 Programación de la dureza del agua	23
18. FILTRO ABLANDADOR.....	23
18.1 Instalación del filtro	23
18.2 Cambio del filtro.....	24
18.3 Extracción del filtro	24
19. DATOS TÉCNICOS	24
20. ELIMINACIÓN	25
21. MENSAJES VISUALIZADOS EN EL DISPLAY ..	25
22. RESOLUCIÓN DE PROBLEMAS.....	30

1. ADVERTENCIAS FUNDAMENTALES DE SEGURIDAD

- El aparato no puede ser utilizado por personas (incluso niños) con las capacidades físicas, sensoriales o mentales reducidas o con falta de experiencia y de conocimiento, a menos que estén vigiladas o que hayan sido instruidas para el uso seguro del aparato por una persona responsable de su seguridad.
- Los niños deben ser vigilados para asegurarse de que no juegan con el aparato.
- La limpieza y el mantenimiento que debe ser efectuado por el usuario no debe ser realizado por niños que no estén bajo vigilancia.
- No sumerja nunca la máquina en el agua durante la limpieza.
- Este aparato está destinado exclusivamente al uso doméstico. No está previsto el uso en: ambientes destinados a cocinas para el personal de tiendas, oficinas y otras zonas de trabajo, agroturismos, hoteles, moteles y otras estructuras hosteleras.
- En caso de que la clavija o el cable de alimentación sufran algún daño solo podrán ser sustituidos por el servicio de asistencia técnica a fin de prevenir cualquier riesgo.

SOLO PARA LOS MERCADOS EUROPEOS:

- Este aparato puede ser utilizado por niños de 8 años en adelante si están bajo vigilancia o si han recibido las instrucciones relativas al uso seguro del aparato y si comprenden los peligros que ello conlleva. Las operaciones de limpieza y de mantenimiento que debe efectuar el usuario no deben ser realizadas por niños a menos que no tengan más de 8 años y estén vigilados. Mantenga el aparato y el cable de alimentación fuera del alcance de los niños de edad inferior a 8 años.
- El aparato puede ser utilizado por personas con capacidades físicas, sensoriales o mentales reducidas o con falta de experiencia y de conocimiento si están vigiladas o si han recibido instrucciones relativas al uso seguro del aparato y han comprendido los peligros que este conlleva.
- Los niños no deben jugar con el aparato.
- Desconecte siempre el aparato de la alimentación si queda sin vigilancia y antes de montarlo, desmontarlo o limpiarlo.



Las superficies que llevan este símbolo se calientan durante el uso (el símbolo solo está presente en algunos modelos).

2. ADVERTENCIAS DE SEGURIDAD

2.1 Símbolos utilizados en estas instrucciones

Las advertencias importantes se acompañan de estos símbolos. Es absolutamente necesario cumplir estas advertencias.



¡Peligro!

El incumplimiento puede ser, o es, causa de lesiones por descarga eléctrica con peligro para la vida.



¡Atención!

El incumplimiento puede ser, o es, causa de lesiones o de daños al aparato.



¡Peligro de quemaduras!

El incumplimiento puede ser, o es, causa de quemaduras.



Nota Bene:

Este símbolo destaca consejos e informaciones importantes para el usuario.



¡Peligro!

Dado que el aparato funciona con corriente eléctrica no se puede excluir que genere descargas eléctricas.

Así pues, atégase a las siguientes advertencias de seguridad:

- No toque el aparato con las manos ni los pies mojados.
- No toque la clavija con las manos mojadas.
- Asegúrese de que sea posible acceder en todo momento y libremente a la toma de corriente utilizada, dado que solo así se podrá quitar la clavija cuando sea necesario.
- Si quiere quitar la clavija de la toma de corriente acciónela directamente. No tire nunca del cable, porque podría dañarse.
- Para desconectar completamente el aparato quite la clavija de la toma de corriente.
- En caso de que el aparato tenga una avería no intente repararla.
Apague el aparato, quite la clavija de la toma y contacte el servicio de asistencia técnica.
- Antes de llevar a cabo cualquier operación de limpieza de las partes externas del aparato apague la máquina, quite la clavija de la toma de corriente y deje enfriar la máquina.



Atención:

Conserve el material de embalaje (bolsas de plástico, poliestireno expandido) fuera del alcance de los niños.



¡Peligro de quemaduras!

Este aparato produce agua caliente, de forma que cuando está en funcionamiento puede formarse vapor acuoso.

Procure no recibir salpicaduras de agua o vapor caliente.

Cuando el aparato está en funcionamiento la bandeja apoyatazas (A6) puede calentarse.

2.2 USO CONFORME A SU DESTINO

Este aparato se ha fabricado para las preparaciones a base de café y leche, y para calentar bebidas.

Cualquier otro uso se considera impropio y, por tanto, peligroso. El fabricante no responde por los daños derivados de un uso impropio del aparato.

2.3 Instrucciones de uso

Lea detenidamente estas instrucciones antes de usar el aparato. Si no se respetan estas instrucciones se pueden producir lesiones o daños al aparato.

El fabricante queda eximido de toda responsabilidad por los daños derivados del incumplimiento de estas instrucciones de uso.



Nota Bene:

Guarde meticulosamente estas instrucciones. Si traspasa el aparato a otras personas deberá entregarles también estas instrucciones de uso.

3. INTRODUCCIÓN

Gracias por haber elegido la máquina automática para café y cappuccino.

Dedique un par de minutos a la lectura de estas instrucciones de uso. Así evitará incurrir en peligros o dañar la máquina.

3.1 Letras entre paréntesis

Las letras entre paréntesis corresponden a la leyenda que se encuentra en la Descripción del aparato (pág.2-3).

3.2 Problemas y reparaciones

En caso de problemas, intente antes de nada resolverlos siguiendo las advertencias que figuran en los capítulos "21 Mensajes visualizados en el display" y "22 Resolución de los problemas".

Si estas resultaran ser ineficaces o para otras aclaraciones, se aconseja contactar el centro de asistencia a la clientela llamando por teléfono al número indicado en la hoja adjunta "Asistencia clientes".

Si su país no está entre aquellos incluidos en la hoja, llame por teléfono al número indicado en la garantía. Para cualquier reparación, póngase en contacto exclusivamente con la Asistencia Técnica De'Longhi. Las direcciones están en el certificado de garantía entregado con la cafetera..

3.3 ¡Descarga la App!



Gracias a la App De'Longhi Coffee Link es posible administrar de forma remota algunas funciones.

En la App encontrará también informaciones, consejos y curiosidades sobre el mundo del café y tendrá al alcance de la mano toda la información sobre su cafetera.



Este símbolo evidencia las funciones que se pueden gestionar o consultar en la App.

Además es posible crear hasta un máximo de 6 nuevas bebidas y salvarlas en su máquina.



Nota Bene:

Verifique los dispositivos compatibles en "PrimaDonnaElite.delonghi.com".

4. DESCRIPCIÓN

4.1 Descripción del aparato

(pág. 3 - A)

- A1. Tapadera del recipiente para el café en granos
- A2. Tapadera del embudo del café molido
- A3. Recipiente para el café en granos
- A4. Embudo del café molido
- A5. Regulador del grado de molienda
- A6. Bandeja calentatazas
- A7. Botón : para encender o apagar la máquina (standby)
- A8. Surtidor café (altura regulable)
- A9. Boquilla agua caliente y vapor
- A10. Cajón para posos del café
- A11. Bandeja apoyatazas
- A12. Indicador del nivel del agua de la bandeja recogegotas
- A13. Rejilla bandeja
- A14. Bandeja recogegotas
- A15. Tapadera del depósito de agua
- A16. Depósito del agua
- A17. Soporte filtro ablandador de agua
- A18. Portezuela del grupo infusor
- A19. Grupo infusor
- A20. Soporte del conector del cable de alimentación
- A21. Interruptor general (ON/OFF)

4.2 Descripción de la homepage (panorámica principal) (pág. 2 - B)

- B1. Display
- B2. Flechas de selección
- B3. Menú de selección de bebidas (selección directa de varias bebidas): CAPPUCCINO+, FLAT WHITE, CAPPUCCINO MIX, ESPRESSO MACCHIATO, AGUA CALIENTE X2 ESPRESSO, VAPOR;
- B4. Perfiles programables (ver "14. Memorizar el propio perfil")
- B5. Selección aroma
- B6. : menú para personalizar las programaciones de las bebidas
- B7. Aroma y cantidad estándar/personal
- B8. : menú programaciones del aparato
- B9. Selección cantidad

Bebidas de selección directa:

- B10. CAPPUCCINO
- B11. LATTE MACCHIATO
- B12. CAFFELATTE
- B13. LECHE CALIENTE
- B14. ESPRESSO
- B15. CAFÉ
- B16. LONG
- B17. DOPPIO+

4.3 Descripción de los accesorios

(pág. 2 - c)

- C1. Tira reactiva "Prueba dureza total"
- C2. Medidor dosificador del café molido
- C3. Descalcificador
- C4. Filtro ablandador (en algunos modelos)
- C5. Pincel de limpieza
- C6. Surtidor de agua caliente/vapor
- C7. Botón de desenganche surtidor
- C8. Cable de alimentación

4.4 Descripción del recipiente de la leche

(pág. 2 - D)

- D1. Regulador de la espuma y de la función CLEAN
- D2. Tapadera del recipiente de la leche
- D3. Recipiente de la leche
- D4. Tubo de aspiración de leche
- D5. Tubo de salida de leche montada (regulable)

5. OPERACIONES PRELIMINARES

5.1 Control del aparato

Después de haber desembalado la cafetera, asegúrese de que esté íntegra y de que no falten accesorios. No utilice el aparato si presenta desperfectos evidentes. Contacte con el servicio de asistencia técnica De'Longhi.

5.2 Instalación del aparato



¡Atención!

Cuando instale el aparato observe las siguientes advertencias de seguridad:

- El aparato libera calor en el ambiente circundante. Tras haber colocado el aparato en la superficie de trabajo, compruebe que quede un espacio libre de, al menos, 3 cm entre las superficies del aparato, las partes laterales y la parte posterior, y un espacio libre mínimo de 15 cm por encima de la cafetera.
- Si el agua penetrara en el aparato éste podría estropearse. No coloque el aparato cerca de grifos de agua o de pilas.
- El aparato podría estropearse si el agua se congela en su interior.
No instale el aparato en un ambiente donde la temperatura puede descender por debajo del punto de congelación.
- Coloque el cable de alimentación de manera que no se estropee con cantos cortantes o por contacto con superficies calientes (por ej. placas eléctricas).

5.3 Conexión del aparato



¡Atención!

Asegúrese de que la tensión de la red eléctrica corresponda al valor indicado en la placa de datos situada en el fondo del aparato.

Conecte sólo el aparato a un enchufe instalado correctamente con una capacidad mínima de 10A y con una toma de tierra eficiente.

En caso de incompatibilidad entre la toma de corriente y la clavija del aparato, haga sustituir la toma por otra adecuada por personal cualificado.

5.4 Primera puesta en marcha del aparato



Nota Bene:

- La cafetera ha sido verificada en la fábrica empleando café, por lo tanto es normal que se encuentre algún resto de café en el molinillo. Sin embargo, le garantizamos que esta cafetera es nueva.

- Le aconsejamos personalizar cuanto antes la dureza del agua, para ello siga el procedimiento descrito en el capítulo "17 Programación de la dureza del agua".
1. Ponga el conector del cable de alimentación (C8) en su soporte (A20) en la parte de atrás del aparato, conecte el aparato a la red eléctrica (fig.1); asegúrese de que el interruptor general (A21), situado en la parte posterior del aparato, esté presionado (fig.2).
 2. "SELECCIONAR IDIOMA": Pulse la flecha de selección (B2) correspondiente al idioma deseado;
Siga adelante con las instrucciones facilitadas en la pantalla del aparato:
 3. "LLENE EL DEPÓSITO CON AGUA FRESCA": Extraiga el depósito del agua (A16) (fig. 3), abra la tapadera (A15) (fig. 4), llene hasta la línea MÁX con agua fresca (fig. 5); cierre de nuevo la tapadera e vuelva a introducir el depósito (fig.6).
 4. "COLOQUE EL SURTIDOR DE AGUA". Controle que el surtidor de agua caliente/vapor (C6) esté metido en la boquilla (A9) (fig.7) y ponga debajo un recipiente (fig. 8) con una capacidad mínima de 100 ml.
 5. En el display aparece el mensaje "CIRCUITO VACÍO, PULSAR OK PARA INICIAR EL LLENADO"
 6. Pulse la flecha de selección correspondiente a "OK✓" para confirmar: el aparato hace salir agua por el surtidor (fig.8) y luego se apaga automáticamente.
- La cafetera ya está lista para ser utilizada normalmente.



Nota Bene:

- Cuando utilice por primera vez la cafetera, será necesario preparar 4-5 cafés o 4-5 capuchinos antes de obtener buenos resultados.
- Durante la preparación de los primeros 5-6 capuchinos, es normal sentir un ruido de agua hirviendo:
- Para obtener mejores prestaciones de la máquina se recomienda instalar el filtro ablandador (C4) siguiendo las instrucciones del capítulo "18. Filtro ablandador". Si su modelo de cafetera no lleva de serie el filtro, es posible solicitarlo a los Centros de Asistencia Autorizados De'Longhi.

6. ENCENDIDO DEL APARATO



¡Nota Bene!

Antes de encender el aparato, asegúrese de que el interruptor general (A21) esté pulsado (fig. 2). Cada vez que se enciende el aparato, se realiza automáticamente un ciclo de precalentamiento y de enjuague que no se puede interrumpir. El aparato está listo únicamente después de este ciclo.



¡Peligro de quemaduras!

Durante el enjuague sale un poco de agua caliente por las boquillas del surtidor de café (A8), que se recoge en la bandeja recogegotas (A14), que se encuentra debajo. Tenga cuidado de no entrar en contacto con salpicaduras de agua.

- Para encender el aparato pulse el botón  (A7- fig. 9): en el display aparece el mensaje "CALENTAMIENTO EN CURSO SE RUEGA ESPERAR".

Deeste modo, además de calentar la caldera, el aparato deja salir el agua caliente por los conductos internos para que estos también se calienten.

El aparato está en temperatura cuando aparece la panorámica principal (homepage).

7. APAGADO DEL APARATO

Cada vez que se apaga el aparato se activa un ciclo de enjuague automático, siempre que se haya preparado un café.

¡Peligro de quemaduras!

Durante el enjuague sale un poco de agua caliente por las boquillas del surtidor de café. (A8). Tenga cuidado de no entrar en contacto con salpicaduras de agua.

- Para apagar el aparato pulse el botón  (A7 -fig. 9).
- En el display aparece el mensaje "APAGADO EN CURSO, SE RUEGA ESPERAR": en caso de que esté previsto el aparato efectúa el enjuague y a continuación se apaga (stand-by).

Nota Bene:

Si no utiliza el aparato durante periodos prolongados, desconéctelo de la red eléctrica:

- antes de hacerlo, apague el aparato presionando el botón  (fig. 9);
- desconecte el interruptor general (A21) situado en la parte posterior del aparato (fig. 2).

¡Atención!

No pulse nunca el interruptor general mientras el aparato esté encendido.



8. PROGRAMACIONES DEL MENÚ

8.1 Enjuague

Con esta función es posible hacer salir agua caliente del surtidor de café (A8) y del surtidor de agua caliente/vapor (C6), si está introducido, a fin de limpiar y calentar el circuito interno de la máquina.

Ponga bajo el surtidor de café y agua caliente un recipiente con una capacidad mínima de 100 ml (fig.8).

Para activar esta función, siga los pasos que se describen a continuación:

1. Pulse la flecha de selección (B2) correspondiente al símbolo  (B8) para entrar en el menú;
2. Pulse la flecha de selección correspondiente a  "ENJUAGUE";

¡Atención! Peligro de quemaduras.

No deje la cafetera sin vigilancia mientras sale agua caliente.

3. Al cabo de unos segundos, primero del surtidor de café y después del surtidor de agua caliente / vapor (si introducido) sale agua caliente, que limpia y calienta el circuito interno de la máquina: en el display aparece el mensaje "ENJUAGUE EN CURSO" y una barra progresiva se va llenando a medida que procede la preparación;
4. Para interrumpir el enjuague pulse la flecha de selección correspondiente a "STOP  " o espere la interrupción automática.

¡Nota Bene!

- Para los periodos en que la máquina no se usa durante más de 3-4 días se aconseja, una vez encendida, realizar 2/3 enjuagues antes de utilizarla.
- Es normal que, después de haber realizado dicha función, haya agua en el cajón de los posos de café (A10).

8.2 Descalcificación





Para las instrucciones correspondientes a la descalcificación, consulte el capítulo "16. Descalcificación".

8.3 Filtro agua

Para las instrucciones correspondientes a la instalación del filtro (C4), consulte capítulo "18. Filtro ablandador".

8.4 Valores bebidas

En esta sección se pueden consultar las programaciones personalizadas y, en su caso, reajustar a los valores de fábrica de cada bebida.

1. Pulse la flecha de selección (B2) correspondiente al símbolo  (B8) para entrar en el menú;
2. Pase las opciones del menú pulsando la flecha de selección correspondiente a "NEXT>" hasta visualizar  VALORES BEBIDAS";
3. En el display aparece el panel de los valores de la primera bebida;
4. En el display se evidencia el perfil usuario de referencia. Los valores se visualizan en barras verticales: el valor de fábrica está indicado por el símbolo , mientras que el valor actualmente configurado está evidenciado por el progresivo llenado de la barra vertical.
5. Para volver al menú programación pulse la flecha de selección correspondiente a  "ESC". Para pasar y visualizar

las bebidas pulse la flecha de selección correspondiente a "NEXT>";

6. Para reajustar a los valores de fábrica la bebida visualizada en el display pulse la flecha de selección correspondiente a "⏪ RESET";
7. "¿CONFIRMAR RESET?": para confirmar pulse la flecha de selección correspondiente a "OK ✓" (para anular pulse la flecha de selección correspondiente a "↩ ESC");
8. "VALORES FÁBRICA CONFIGURADOS": pulse "OK ✓".

La bebida se ha vuelto a configurar en los valores de fábrica. Proceda con el resto de las bebidas o vuelva a la página principal pulsando 2 veces la flecha correspondiente a "↩ ESC".

8.5 Ajustar hora ⌚

Si desea ajustar la hora del display (B1) proceda de la siguiente manera:

1. Pulse la flecha de selección (B2) correspondiente al símbolo "⚙️" (B8) para entrar en el menú;
2. Pase las opciones del menú pulsando la flecha de selección correspondiente a "NEXT>" hasta visualizar "⌚ AJUSTAR HORA";
3. Pulse la flecha de selección correspondiente a "⌚ AJUSTAR HORA": en el display aparece el panel de ajuste de la hora;
4. Regule la hora pulsando las flechas de selección correspondientes a \wedge (incremento) o \searrow (disminución) de la hora (H) y los minutos (MIN);
5. Para confirmar pulse la flecha de selección correspondiente a "OK ✓" (para anular pulse la flecha de selección correspondiente a "↩ ESC") y pulse la flecha de selección correspondiente a "↩ ESC" para volver a la página principal.

La hora ha quedado ajustada:

8.6 Autoencendido ⏻

Se puede configurar la hora de autoencendido para que el aparato esté listo para el uso a una determinada hora (por ejemplo, por la mañana) y poder preparar sin esperas el café.



Nota Bene:

Para que esta función se active, es necesario que la hora se haya ajustado ya correctamente (ver apartado "8.5 Ajustar hora ⌚").

Para activar el autoencendido, siga los pasos que se describen a continuación:

1. Pulse la flecha de selección (B2) correspondiente al símbolo "⚙️" (B8) para entrar en el menú;
2. Pase las opciones del menú pulsando la flecha de selección correspondiente a "NEXT>" hasta visualizar "AUTOENCENDIDO ⏻";

3. Pulse la flecha de selección correspondiente a "AUTOENCENDIDO ⏻": desactivar (o activar) la función pulsando la flecha de selección correspondiente a ON (o OFF);
4. Pulse la flecha de selección correspondiente a "AJUSTAR HORA ⏻": en el display (B1) aparece el panel de ajuste de la hora;
5. Regule la hora pulsando las flechas de selección correspondientes a \wedge (incremento) o \searrow (disminución) de la hora (H) y los minutos (MIN);
6. Para confirmar pulse la flecha de selección correspondiente a "OK ✓";
7. Pulse 2 veces la flecha de selección correspondiente a "↩ ESC" para volver a la página principal.

De esta forma, la hora de autoencendido está ajustada y en el display aparece, al lado de la hora, el símbolo correspondiente que indica que la función se ha activado.



Nota Bene:

Cuando la cafetera se apaga con el interruptor general se pierde la regulación del autoencendido en caso de que se haya previamente activado.

8.7 Autoapagado (standby) ⏻

Se puede programar el autoapagado para que el aparato se apague tras 15 o 30 minutos, o bien tras 1, 2 o 3 horas de inactividad.

Para programar el autoapagado, proceda de la siguiente manera:



1. Pulse la flecha de selección (B2) correspondiente al símbolo "⚙️" (B8) para entrar en el menú;
2. Pase las opciones del menú pulsando la flecha de selección correspondiente a "NEXT>" hasta visualizar "AUTOAPAGADO ⏻";
3. Pulse la flecha de selección correspondiente a "AUTOAPAGADO ⏻";
4. Seleccione el intervalo de tiempo deseado pulsando las flechas de selección correspondientes a \wedge (incremento) o \searrow (disminución) del valor;
5. Para confirmar pulse la flecha de selección correspondiente a "OK ✓";
6. Pulse la flecha de selección correspondiente a "↩ ESC" para volver a la página principal.

El autoapagado ha quedado programado.

8.8 Calientatazas

Para calentar las tazas antes de preparar el café es posible activar el calientatazas (A6) y poner encima las tazas.





1. Pulse la flecha de selección (B2) correspondiente al símbolo "⚙️" (B8) para entrar en el menú;
2. Pase las opciones del menú pulsando la flecha de selección correspondiente a "NEXT>" hasta visualizar "CALIENTATAZAS";

3. Pulse la flecha de selección correspondiente a "CALIENTA-TAZAS" para desactivar () o activar () la función.
4. Pulse la flecha de selección correspondiente a " ESC" para volver a la página principal.

8.9 Ahorro energético





Esta función permite activar o desactivar el modo de ahorro energético. Cuando la función está activada, se garantiza un menor consumo energético, de acuerdo con las normativas europeas vigentes.

Para activar o desactivar el modo "ahorro energético", proceda de la siguiente manera:

1. Pulse la flecha de selección (B2) correspondiente al símbolo " (B8) para entrar en el menú;
2. Pase las opciones del menú pulsando la flecha de selección correspondiente a "NEXT>" hasta visualizar "AHORRO ENERGÉTICO";
3. Pulse la flecha de selección correspondiente a "AHORRO ENERGÉTICO" para desactivar () o activar () la función.
4. Pulse la flecha de selección correspondiente a " ESC" para volver a la página principal.

8.10 Temperatura café

Si desea modificar la temperatura del agua a la que se suministra el café siga los pasos que se describen a continuación:

1. Pulse la flecha de selección (B2) correspondiente al símbolo " (B8) para entrar en el menú;
2. Pase las opciones del menú pulsando la flecha de selección correspondiente a "NEXT>" hasta visualizar " TEMPERATURA CAFÉ";
3. Pulse la flecha de selección correspondiente a " TEMPERATURA CAFÉ": en el display (B1) aparecen los valores seleccionables (el valor actual aparece subrayado);
4. Pulse la flecha de selección correspondiente al valor que desea configurar (BAJA, MEDIA, ALTA, MÁXIMA);
5. Pulse 2 veces la flecha de selección correspondiente a " ESC" para volver a la página principal.



¡Nota Bene!





Es posible programar una temperatura diferente para cada perfil (ver capítulo "14. Memorizar el propio perfil")

8.11 Dureza del agua

Para las instrucciones correspondientes a la programación de la dureza del agua, consulte el capítulo "17 Programación de la dureza del agua".





8.12 Selección del idioma

Si desea modificar el idioma del display (B1), proceda de la siguiente manera:

1. Pulse la flecha de selección (B2) correspondiente al símbolo " (B8) para entrar en el menú;
2. Pase las opciones del menú pulsando la flecha de selección correspondiente a "NEXT>" hasta visualizar "PROGRAMAR IDIOMA ";
3. Pulse la flecha de selección correspondiente a "PROGRAMAR IDIOMA ";
4. Pulse la flecha de selección correspondiente al idioma que se desea seleccionar (pulse la flecha de selección correspondiente a "NEXT>" para visualizar todos los idiomas disponibles);
5. Pulse 2 veces la flecha de selección correspondiente a " ESC" para volver a la página principal.

8.13 Señal acústica

Con esta función se activa o desactiva la señal acústica que la cafetera emite cada vez que se presiona un botón y cada vez que se coloca/se quita un accesorio. Para desactivar o reactivar la señal acústica, proceda como sigue:





1. Pulse la flecha de selección (B2) correspondiente al símbolo " (B8) para entrar en el menú;
2. Pase las opciones del menú pulsando la flecha de selección correspondiente a "NEXT>" hasta visualizar "SEÑAL ACÚSTICA";
3. Pulse la flecha de selección correspondiente a "SEÑAL ACÚSTICA" para desactivar () o activar () la función.
4. Pulse la flecha de selección correspondiente a " ESC" para volver a la página principal.

8.14 Iluminación taza

Con esta función se activan o desactivan las luces de iluminación de la taza: la máquina está preconfigurada con la iluminación activada.





Las luces se encienden después de cada suministro de café, bebidas de leche o en cada enjuagado.

Para desactivar o volver a activar esta función, proceda de la siguiente manera:

1. Pulse la flecha de selección (B2) correspondiente al símbolo " (B8) para entrar en el menú;
2. Pase las opciones del menú pulsando la flecha de selección correspondiente a "NEXT>" hasta visualizar "ILUMINACIÓN TAZA";
3. Pulse la tecla correspondiente a "ILUMINACIÓN TAZA" para desactivar () o activar () la función;
4. Pulse la flecha de selección correspondiente a " ESC" para volver a la página principal.

8.15 Bluetooth

Con esta función se activa o desactiva el PIN de protección para conectarse desde un dispositivo del aparato.

1. Pulse la flecha de selección (B2) correspondiente al símbolo  (B8) para entrar en el menú;
2. Pase las opciones del menú pulsando la flecha de selección correspondiente a "NEXT>" hasta visualizar  "BLUETOOTH";
3. Pulse la flecha de selección correspondiente a  "BLUETOOTH": en el display (B1) aparece el número de serie que identifica la máquina (19 cifras) y un número de 4 cifras (PIN);
4. Pulse la flecha de selección para desactivar () o activar () la petición del pin cuando la conexión se realiza mediante App;
5. Pulse 2 veces la flecha de selección correspondiente a  "ESC" para volver a la página principal.

El PIN previamente programado en la máquina es "0000": se aconseja personalizar el PIN directamente desde la APP.







¡Nota Bene!

El número de serie del aparato le permite identificar con certeza la máquina en el momento en que se crea la asociación con la APP.

8.16 Modo demo



Activando este modo en el display se ilustran las funciones principales de la máquina:

1. Pulse la flecha de selección (B2) correspondiente al símbolo  (B8) para entrar en el menú;
2. Pase las opciones del menú pulsando la flecha de selección correspondiente a "NEXT>" hasta visualizar  "MODALIDAD DEMO";
3. Pulse la flecha de selección correspondiente a  "MODALIDAD DEMO": la demo inicia;
4. Pulse 2 veces la flecha de selección correspondiente a  "ESC" para volver a la página principal.



8.17 Valores de fábrica

Con esta función se restablecen todas las configuraciones del menú y todas las programaciones de las cantidades regresando a los valores de fábrica (excepto el idioma, que sigue siendo el que se ha ajustado).

Para restablecer los valores de fábrica, procede como sigue:





1. Pulse la flecha de selección (B2) correspondiente al símbolo  (B8) para entrar en el menú;
2. Pase las opciones del menú pulsando la flecha de selección correspondiente a "NEXT>" hasta visualizar  "VALORES DE FÁBRICA";
3. "¿VOLVER A CONFIGURAR VALORES DE FÁBRICA?": pulse la flecha de selección correspondiente a  para confir-

mar (o pulse la flecha de selección correspondiente a  "ESC" para anular la operación);

4. "VALORES DE FÁBRICA CONFIGURADOS": pulse la flecha de selección correspondiente a  "OK" para confirmar;
5. Pulse la flecha de selección correspondiente a  "ESC" para volver a la página principal.

8.18 Estadísticas

Con esta función se visualizan los datos estadísticos de la cafetera. Para verlos, proceda de la siguiente manera:







1. Pulse la flecha de selección (B2) correspondiente al símbolo  (B8) para entrar en el menú;
2. Pase las opciones del menú pulsando la flecha de selección correspondiente a "NEXT>" hasta visualizar  "ESTADÍSTICAS";
3. Pulse las flechas de selección correspondientes a  "ESTADÍSTICAS" y verifique todos los datos estadísticos pasando rápidamente las opciones con la flecha de selección correspondiente a "NEXT>";
4. Pulse 2 veces  "ESC": el aparato vuelve a la página principal.



9. PREPARACIÓN DEL CAFÉ

9.1 Selección del aroma del café





Seleccione el aroma deseado pulsando la flecha de selección (B2) correspondiente a "AROMA" (B5):

	(ver "9.6 Preparación del café con café molido")
	X-SUAVE
	SUAVE
	MEDIO
	FUERTE
	X-FUERTE
	Personal (si programado) / Estándar

9.2 Selección de la cantidad de café

Seleccione el aroma deseado pulsando la flecha de selección (B2) correspondiente a "CANTIDAD" (B9):

   	CANTIDAD PEQUEÑA
---	------------------

	CANTIDAD MEDIA
	CANTIDAD GRANDE
	CANTIDAD X-GRANDE
	Cantidad personal (si programada) / Cantidad estándar

9.3 Regulación del molinillo de café

No se debe regular el molinillo de café, al menos inicialmente, ya que se ha configurado previamente en fábrica de manera que se obtenga una distribución correcta del café.

Sin embargo, si después de haber hecho el primer café, el flujo es denso y con poca crema o demasiado lento (goteando), es necesario efectuar una corrección del grado de molienda (A5- fig. 10).

Nota Bene:

El regulador se debe girar solamente cuando el molinillo de café está funcionando.





Si el café sale demasiado lentamente o no sale, gire el regulador en sentido horario una posición hacia el número 7. Para obtener, en cambio, un suministro de café más denso y mejorar el aspecto de la crema, gire el regulador en el

sentido de las agujas del reloj hasta situarlo en el número 1 (un punto a la vez, de lo contrario, el café puede salir a gotas).

El efecto de esta corrección se nota solamente después de haber preparado por lo menos 2 cafés seguidos. Si tras esta regulación no se obtiene el resultado deseado, habrá que repetir la corrección girando el mando otra posición.

9.4 Consejos para obtener un café más caliente

Para obtener un café más caliente, le aconsejamos:

- realice un enjuague, seleccionando la función "Enjuague" en el menú de programación (ver apartado "8.1 Enjuague ");
- caliente las tazas con agua caliente (utilice la función agua caliente, ver capítulo "11. Salida de agua caliente").
- aumente la temperatura del café en el menú de programación (apartado "8.10 Temperatura café ").





9.5 Preparación del café con café en granos

¡Atención!

No utilice café en granos con caramelo o confitado porque se puede pegar en el molinillo del café y estropearlo.

1. Eche el café en granos en el recipiente específico (A3) (fig. 11).
2. Coloque una taza bajo el surtidor de café (A8).
3. Baje el surtidor de café hasta acercarlo lo más posible a las tazas (fig. 12) : de esta forma se obtiene una crema mejor.
4. Seleccione el café deseado:
 - ESPRESSO (B14)
 - CAFÉ (B15)
 - LONG (B16)
 - DOPPIO+ (B17);
6. La preparación empieza y en el display (B1) aparece la imagen de la bebida seleccionada y una barra de progresión que se completa a medida que la preparación avanza.

Nota Bene:

- Es posible preparar simultáneamente 2 tazas de ESPRESSO pulsando la flecha de selección correspondiente a "2X " (la imagen se visualiza unos segundos al inicio de la preparación de 1 ESPRESSO) o seleccionando "2X ESPRESSO" en el menú de selección de bebidas (B3);
- Mientras la cafetera prepara el café, se puede interrumpir su salida en cualquier momento pulsando la flecha de selección correspondiente a "STOP ".
- Apenas termina el suministro, si se quiere aumentar la cantidad de café en la taza, basta la flecha de selección correspondiente a "EXTRA ": una vez alcanzada la cantidad deseada pulse la flecha de selección correspondiente a "STOP .

Cuando acaba la preparación, el aparato está listo para ser utilizado de nuevo.

Nota Bene:

- Durante el uso, aparecerán algunos mensajes en el display (LLENAR DEPÓSITO, VACIAR CAJÓN DE POSOS, ETC.) cuyo significado se reproduce en capítulo "21. Mensajes visualizados en el display".
- Para obtener un café más caliente, consulte el apartado "9.4 Consejos para obtener un café más caliente".
- Si el café sale goteando o con poco cuerpo y poca crema, o está demasiado frío, lea los consejos que figuran en el apartado "9.3 Regulación del molinillo" y en el capítulo "22. Resolución de problemas".
- La preparación de cada café se puede personalizar (ver capítulos "13. Personalizar las bebidas" y "14. Memorizar el propio perfil")

9.6 Preparación del café con café molido

¡Atención!

- No eche nunca café molido con la cafetera apagada para evitar que se disperse en el interior, y lo ensucie. En este caso, la cafetera se puede estropear.

- No eche más de 1 medidor (C2) raso de café porque se puede ensuciar el interior de la cafetera o se puede obstruir el embudo (A4).

i **Nota Bene:**

Cuando se utiliza café molido solo se puede preparar una taza de café a la vez.

- Pulse la flecha de selección (B2) correspondiente a "AROMA" (B5) hasta que el display (B1) visualiza "☕" (molido).
- Abra la tapadera del embudo de café molido (A2).
- Asegúrese de que el embudo (A4) no esté obstruido y eche entonces un medidor raso de café molido (fig. 13).
- Coloque una taza bajo las boquillas del surtidor de café (A8) (12).
- Seleccione el café deseado:
 - ESPRESSO (B14)
 - CAFÉ (B15)
 - LONG (B16)
- La preparación inicia y en el display aparece la imagen de la bebida seleccionada y una barra de progresión que se completa a medida que la preparación procede.

! **¡Atención! Preparando el café LONG:**

A mitad preparación aparece el mensaje "INTRODUCIR MOLLI-DO". Introduzca un medidor raso de café molido y pulse la flecha de selección correspondiente a "OK✓".

i **¡Nota Bene**

Si el modo "Ahorro Energético" está activado, El primer café podría tardar unos segundos en salir..

10. PREPARACIÓN DE BEBIDAS CON LECHE

i **Nota Bene:**

- Para evitar obtener una leche con poca espuma, o con burbujas grandes, limpie la tapadera del recipiente de la leche (D2) y la boquilla del agua caliente (A9) tal como se describe en los apartados "10.4 Limpieza del recipiente de la leche después de cada uso", "15.10 Limpieza del recipiente de la leche" y "15.11 Limpieza de la boquilla agua caliente/vapor".

10.1 Llenado y enganche del recipiente de la leche

- Quite la tapadera (D2) (fig. 14).
- Llene el recipiente de la leche (D3) con una cantidad suficiente de leche, no supere el nivel MÁX. impreso en el recipiente (fig. 15). Tenga siempre presente que cada barra impresa en el lateral del depósito corresponde a 100 ml de leche.

i **¡Nota Bene!**

- Para obtener una espuma más densa y rica, utilice leche desnatada o semidesnatada y a temperatura de frigorífico (alrededor de 5 °C).

Si el modo "Ahorro Energético" está activado, la primera bebida podría tardar unos segundos en salir.

- Asegúrese de que el tubo de aspiración de la leche (D4) esté bien colocado en el soporte situado en el fondo de la tapadera del recipiente de la leche (fig. 16).
- Ponga de nuevo la tapadera del recipiente de la leche.
- Si presente, saque el surtidor de agua caliente/vapor (C6) pulsando el botón de desenganche (C7) (fig. 17);
- Enganche empujando a fondo el recipiente de la leche (D) en la boquilla (A9) (fig.18): la máquina emite una señal acústica (si la función "señal acústica" está activa);
- Coloque una taza lo suficientemente grande bajo las boquillas del surtidor de café (A8) y bajo el tubo de salida de la leche montada (D5); regule la longitud del tubo de salida de leche para acercarlo a la taza tirando simplemente hacia abajo (fig.19).
- Siga las indicaciones que se muestran a continuación para cada función específica.



10.2 Regulación de la cantidad de espuma

Girando el regulador de espuma (D1), se selecciona la cantidad de espuma de leche que saldrá durante la preparación de las bebidas a base de leche.

Posición del botón	Descripción	Aconsejado para...
	SIN ESPUMA	LECHE CALIENTE(no montada) /CAFFELATTE
	ESPUMA MÍNIMA	LATTE MACCHIATO/ FLAT WHITE
	ESPUMA MÁXIMA	CAPPUCCINO/ CAPPUCCINO+ / CAPPUCCINO MIX / ESPRESSO MACCHIATO / LECHE CALIENTE (montada)



10.3 Preparación automática de bebidas a base de leche

- Llene y enganche el recipiente de la leche (D) como se ha mostrado anteriormente.
- Seleccione la bebida deseada;

De selección directa:

- CAPPUCCINO (B10)
- LATTE MACCHIATO (B11)
- CAFFELATTE (B12)
- LECHE CALIENTE (B13)

Seleccionable en el menú "selección de bebidas" (B3):

- CAPPUCCINO+
 - ESPRESSO MACCHIATO
 - flat white
 - cappuccino mix
3. En el display (B1) la cafetera aconseja girar los reguladores de espuma (D1) en función de la espuma prevista por la receta original: así pues, gire el regulador situado en la tapadera del recipiente de la leche (D2) y confirme la selección pulsando la flecha de selección correspondiente a "✓OK".
 4. Al cabo de unos segundos, el aparato inicia automáticamente la preparación y en el display aparece la imagen de la bebida seleccionada y una barra de progresión que se completa a medida que la preparación procede.

Nota Bene: indicaciones generales para todas las bebidas a base de leche

- si desea interrumpir la preparación y volver a la panorámica principal pulse la flecha de selección correspondiente a "stop".
- Una vez finalizado el suministro, si desea aumentar la cantidad de leche o café en la taza, basta con mantener pulsado (3 segundos) uno de los símbolos de selección de las bebidas.
- La preparación de cada bebida de leche se puede personalizar (ver capítulos "13. Personalizar las bebidas" y "14. Memorizar el propio perfil").
- No deje mucho tiempo el recipiente de la leche fuera de la nevera: cuánto más alta es la temperatura de la leche (5°C ideal) peor es la calidad de la espuma.

Cuando acaba la preparación, el aparato está listo para ser utilizado de nuevo.

10.4 Limpieza del recipiente de la leche después de cada uso

¡Atención! Peligro de quemaduras

Durante la limpieza de los conductos internos del recipiente de la leche sale un poco de agua caliente y vapor por el tubo de la leche montada (D5). Tenga cuidado de no entrar en contacto con salpicaduras de agua.

Después de cada uso de las funciones leche se visualiza la solicitud "GIRAR REGULADOR A LA POSICIÓN CLEAN" y es necesario limpiar la tapadera monta leche:

1. Deje el recipiente de la leche (D) introducido en la máquina (no es necesario vaciar el contenedor de leche);
2. Ponga una taza u otro recipiente debajo del tubo de salida de leche montada (fig.21).
3. Gire el regulador de espuma (D1) a "CLEAN": el display (B1) visualiza "LIMPIEZA EN CURSO RECIPIENTE BAJO SURTIDOR" a la vez que una barra que se va completando a medida que se realiza la limpieza. La limpieza se interrumpe automáticamente.
4. Coloque el mando de regulación en una de las selecciones de la espuma.
5. Quite el recipiente de la leche y limpie siempre la boquilla de vapor (A9) con una esponja (fig.22).

¡Nota Bene!

- En caso de que haya que preparar más tazas de bebidas a base de leche, limpie el recipiente de la leche después de la última preparación. Para proceder con las preparaciones sucesivas pulse "↵ESC".
- Si la limpieza no se efectúa en el display aparece el símbolo , que recuerda que es necesario efectuar la limpieza.
- El recipiente con la leche puede conservarse en la nevera.
- En algunos casos, para efectuar la limpieza, es necesario esperar a que la máquina se caliente.

11. SALIDA DE AGUA CALIENTE

¡Atención! Peligro de quemaduras.

No deje la cafetera sin vigilancia mientras sale agua caliente.

1. Verifique que el surtidor de agua caliente/vapor (C6) esté correctamente enganchado a la boquilla de agua caliente/vapor (A9);
2. Ponga un recipiente debajo del surtidor (lo más cerca posible para evitar salpicaduras).
3. Pulse la flecha de selección (B2) correspondiente al símbolo  (B3) para entrar en el menú;
4. Pulse la flecha de selección (B2) correspondiente al símbolo "NEXT>" para visualizar "AGUA CALIENTE";
5. Pulse la flecha de selección correspondiente a "AGUA CALIENTE"; En el display (B1) aparece la imagen correspondiente y una barra de progresión que se completa a medida que la preparación avanza;
6. La máquina suministra unos 250 ml de agua caliente y después interrumpe automáticamente el suministro. Para interrumpir manualmente la salida de agua pulse la flecha de selección correspondiente a "STOP X".

¡Nota Bene!

Si el modo "Ahorro energético" está activado, la salida del agua caliente podría requerir unos segundos de espera.

- La preparación de agua caliente se puede personalizar (ver capítulos "13. Personalizar las bebidas" y "14. Memorizar el propio perfil")



12. SALIDA VAPOR



¡Atención! Peligro de quemaduras.

No deje la cafetera sin vigilancia mientras sale vapor.

1. Verifique que el surtidor de agua caliente/vapor (C6) esté correctamente enganchado a la boquilla de agua caliente/vapor (A9);
2. Llene un recipiente con líquido para calentar o montar y sumerja el surtidor de agua caliente/vapor en el líquido;
3. Pulse la flecha de selección (B2) correspondiente al símbolo "☰" (B3) para entrar en el menú;
4. Pulse la flecha de selección (B2) correspondiente al símbolo "NEXT>" para visualizar "VAPOR";
5. Pulse la flecha de selección correspondiente a " VAPOR"; En el display (B1) aparece la imagen correspondiente y una barra progresiva que se va llenando a medida que la preparación procede y al cabo de unos segundos el vapor que calienta el líquido sale del capuchinador.
6. Una vez alcanzada la temperatura deseada interrumpa la salida del vapor pulsando la flecha de selección correspondiente a "STOP X". (Se aconseja dejar salir el vapor durante 3 minutos seguidos como máximo);



¡Atención!

Interrumpa siempre la salida de vapor antes de sacar el recipiente con el líquido para evitar quemaduras causadas por las salpicaduras.



¡Nota Bene!

Si el modo "Ahorro energético" está activado, la salida del agua caliente podría requerir unos segundos de espera.

12.1 Consejos sobre la manera de usar el vapor para montar la leche.

- En la elección de las dimensiones del recipiente tenga en cuenta que el volumen aumentará en 2 ó 3 veces;
- Para obtener una espuma más densa y rica, utilice leche desnatada o semidesnatada y a temperatura de frigorífico (alrededor de 5 °C).
- Para obtener una espuma más cremosa haga girar el recipiente con movimientos lentos, de abajo arriba.
- Para evitar obtener una leche con poca espuma, o con burbujas grandes, limpie siempre el surtidor (C6) como se describe en el apartado siguiente.

12.2 Limpieza del surtidor de agua caliente/vapor después del uso

Limpie el surtidor de agua caliente/vapor (C6) después de cada uso para evitar la acumulación de residuos de leche o la obstrucción del mismo.

1. Ponga un recipiente debajo del surtidor de agua caliente/vapor y deje salir un poco de agua (ver capítulo "11. Salida de agua caliente"). Para interrumpir la salida de agua caliente pulse la flecha de selección correspondiente a "STOP X".
2. Espere varios minutos hasta que el surtidor de agua caliente/vapor se enfríe; a continuación sáquelo (fig.17) pulsando el botón de desenganche (C7). Con una mano, sujete el surtidor y con la otra gire y saque el capuchinador empujando hacia abajo (fig.23)
3. Quite también la boquilla de vapor tirando de ella hacia abajo (fig. 24).
4. Verifique que el orificio de la boquilla no está obstruido. Si es necesario, límpielo con la ayuda de un palillo de dientes.
5. Lave cuidadosamente los componentes del surtidor con una esponja y agua tibia.
6. Introduzca el capuchinador en la boquilla empujándolo hacia arriba y girándolo en sentido horario hasta que se enganche.



13. PERSONALIZAR LAS BEBIDAS

El aroma y la longitud de las bebidas se pueden personalizar.

1. Asegúrese de que esté activo el perfil para el que se desea personalizar la bebida;
2. En la página principal, pulse la flecha de selección (B2) correspondiente a  (B6);
3. Seleccione la bebida que se desea personalizar (ya sea una bebida de selección directa o en el interior del menú bebidas - B3) para acceder a las panorámicas de personalización.
4. "ELEGIR AROMA CAFÉ": Seleccione el aroma deseado pulsando las flechas de selección correspondientes a "- o "+ y pulse la flecha de selección correspondiente a "OK✓";
5. "CANTIDAD CAFÉ, STOP PARA SALVAR": La preparación inicia y el aparato propone la panorámica de personalización de la longitud ilustrada por una barra vertical. La estrella que hay al lado de la barra representa la longitud actualmente programada.
6. Cuando la longitud alcanza la cantidad mínima programable en el display (B1) aparece "STOP X".
7. Pulse la flecha correspondiente a "STOP X" cuando obtenga la cantidad deseada en la taza.
8. "¿QUIERE SALVAR LOS NUEVOS VALORES?": Pulse la flecha de selección correspondiente a "OK✓" para salvar (o

pulse la flecha de selección correspondiente a “↩ ESC” para anular).

El aparato confirma si los valores se han salvado o no (en función de la selección precedente): pulse la flecha de selección correspondiente a “OK✓”.

El aparato vuelve a la homepage.

¡Nota Bene!

- **Bebidas a base de leche:** se memoriza el aroma del café y a continuación se memorizan individualmente las cantidades de leche y de café;
- **Agua caliente:** del aparato sale agua caliente: pulse la flecha de selección correspondiente a “STOP X” para memorizar la cantidad deseada.
- También es posible personalizar las bebidas conectándose con la DeLonghi Coffee Link App.



14. MEMORIZAR EL PROPIO PERFIL

Con este aparato es posible memorizar 6 perfiles diferentes, asociado cada uno a un icono distinto.

En cada perfil se visualizan las bebidas más seleccionadas por el perfil y se conservan en la memoria las selecciones de aroma y longitud de cada bebida.

Para seleccionar el propio perfil pulse en la página principal la flecha de selección correspondiente a “UT 1” (Usuario 1) (B4): seleccione a continuación otro perfil numerado.

¡Nota Bene!

- Perfil “HUÉS” (HUESPED): seleccionando este perfil es posible preparar las bebidas con las programaciones de fábrica. La función **my** no está activa.
- Es posible nombrar el propio perfil conectándose con la DeLonghi Coffee Link App (solo se visualizarán los primeros 3 caracteres).

15. LIMPIEZA



15.1 Limpieza de la cafetera

Las siguientes partes de la cafetera se deben limpiar periódicamente:

- el circuito interno de la máquina;
- el cajón de los posos de café (A10),
- la bandeja recogegotas (A14),
- el depósito de agua (A16);:
- las boquillas del surtidor de café (A8);
- el embudo para echar el café molido (A4);

- el grupo infusor (A19), accesible después de haber abierto la portezuela de servicio (A18),
- el recipiente de la leche (D);
- la boquilla agua caliente/vapor (A9);
- el panel de control (B)

¡Atención!

- Para limpiar la cafetera no use disolventes ni detergentes abrasivos, ni alcohol. Con las superautomáticas DeLonghi no hay que utilizar aditivos químicos para limpiar la cafetera.
- Ninguno de los componentes del aparato puede lavarse en el lavavajillas, salvo el recipiente de leche (D).
- No utilice objetos metálicos para eliminar las incrustaciones o los depósitos de café porque podrían rayar las superficies metálicas o plásticas.

15.2 Limpieza del circuito interno de la máquina

En caso de que la cafetera no se use en 3/4 días se aconseja vivamente, antes de utilizarla, encenderla y hacer salir:

- 2/3 enjuagues seleccionando la función “Enjuague” (apartado “8.1 Enjuague”).
- del agua caliente durante unos segundos (capítulo “11. Salida de agua caliente”).

¡Nota Bene!

Es normal que, después de haber realizado dicha función, haya agua en el cajón de los posos de café (A10).

15.3 Limpieza del cajón de los posos de café

Cuando en el display (B1) aparece el mensaje “VACIAR CAJÓN DE POSOS”, es necesario vaciarlo y limpiarlo. Hasta que no se limpia a fondo el cajón de los posos (A10) la máquina no puede hacer el café. El aparato indica la necesidad de vaciar el recipiente aunque no esté lleno, si han pasado 72 horas desde la primera preparación realizada (para que la cuenta de las 72 horas se realice correctamente, la máquina no debe apagarse nunca con el interruptor general).

¡Atención! Peligro de quemaduras

Si se hacen muchos cappuccini seguidos, el soporte para las tazas de metal (A11) se calienta. Espere a que se enfríe antes de tocarlo y agárrelo solamente por la parte anterior.

Para efectuar la limpieza (con la máquina encendida):

- Extraiga la bandeja recogegotas (A14) (fig. 25), vacíela y límpiela;
- Vacíe y limpie meticulosamente el cajón de los posos (A10) procurando quitar todos los residuos que se pueden haber depositado en el fondo: el pincel (C5) está dotado de una espátula adecuada para esta operación.

¡Atención!

Al extraer la bandeja recogegotas es obligatorio vaciar siempre el cajón de los posos de café aunque no esté muy lleno. Si esta operación no se realiza puede suceder que, al preparar otros cafés sucesivamente, el cajón de los posos se puede llenar más de lo previsto y se pueda obstruir la cafetera.

15.4 Limpieza de la bandeja recogegotas



¡Atención!

La bandeja recogegotas (A14) tiene un indicador flotante (de color rojo) (A12) del nivel de agua contenida (fig. 34). Antes de que este indicador empieza a asomar por la bandeja apoyatazas (A11) es necesario vaciarla y limpiarla, en caso contrario el agua puede rebosar por el borde y dañar la máquina, la superficie de apoyo o la zona circundante.

Para extraer la bandeja recogegotas proceda de la siguiente manera:

1. Extraiga la bandeja recogegotas y el cajón de los posos de café (A10) (fig. 25);
2. Vacíe la bandeja recogegotas y el cajón de los posos y lávelos;
3. Vuelva a colocar la bandeja recogegotas con el cajón de los posos de café.

15.5 Limpieza del interior de la máquina



¡Peligro de descargas eléctricas!

Antes de llevar a cabo las operaciones de limpieza de las partes internas, hay que apagar la máquina (ver capítulo "7. Apagado del aparato") y desconectarla de la red eléctrica. No sumerja nunca la cafetera en el agua.

1. Compruebe periódicamente (una vez al mes más o menos) que en el interior de la máquina (al que puede accederse una vez extraída la bandeja recogegotas - A14) no esté sucio. Si es necesario, elimine los restos de café con el pincel suministrado (C5) y una esponja.
2. Aspire todos los restos con un aspirador (fig. 27).

15.6 Limpieza del depósito de agua

1. Limpie periódicamente (una vez al mes aproximadamente y cada vez que cambie el filtro ablandador (C4 - si está presente) el depósito del agua (A16) con un paño húmedo y un poco de detergente delicado.
2. Extraiga el filtro (si está presente) y enjuáguelo con agua corriente;
3. Vuelva a montar el filtro (si está presente), llene el depósito con agua fresca y móntelo de nuevo;
4. (Solo modelos con filtro ablandador) Haga salir unos 100ml de agua caliente para reactivar el filtro.

15.7 Limpieza de las boquillas del surtidor de café

1. Limpie periódicamente las boquillas del surtidor de café (A8) utilizando una esponja o un paño (fig. 28A).
2. Compruebe que los agujeros del surtidor de café no están obstruidos. Si es necesario, elimine los restos de café con un palillo de dientes (fig. 28B).

15.8 Limpieza del embudo para echar el café molido

Controle periódicamente (una vez al mes aproximadamente) que el embudo para echar el café molido (A4) no esté obstruido. Si es necesario, elimine los restos de café con el pincel (C5) suministrado.



15.9 Limpieza del grupo infusor

El grupo infusor (A19) debe limpiarse por lo menos una vez al mes.



¡Atención!

El grupo infusor no se puede extraer cuando la cafetera está encendida.

1. Asegúrese de que la cafetera se haya apagado correctamente (véase capítulo "7. Apagado del aparato");
2. Saque el depósito de agua (A16) (fig. 3).
3. Abra la portezuela del grupo infusor (A18) (fig. 29) ubicada en el lado derecho.
4. Presione hacia adentro los dos botones de desenganche de colores y, al mismo tiempo, extraiga el grupo infusor (fig.30).
5. Sumerja durante 5 minutos aproximadamente el grupo infusor en el agua y enjuáguelo bajo el grifo.



¡Atención!

ENJUAGUE SOLAMENTE CON AGUA

No use detergentes - No lave en lavavajillas

Limpie el grupo infusor sin usar detergentes ya que podría estropearse.

6. Utilizando el pincel (C5), limpie los residuos de café presentes en el asiento de la unidad de infusiones, visibles desde la portezuela de la unidad.
7. Después de la limpieza, vuelva a colocar el grupo infusor en el soporte (fig. 31); a continuación presione sobre el término PUSH hasta oír el clic de enganche.



Nota Bene:

Si le resulta difícil colocar el grupo infusor, (antes de colocarlo) se debe llevar a la dimensión correcta presionando las dos palancas como se muestra en la fig. 32.

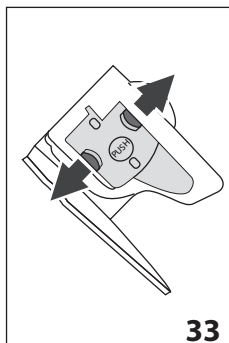

8. Después de haberlo colocado, asegúrese de que los dos botones de colores sobresalgan hacia afuera (fig. 33).
9. Cierre la portezuela del grupo infusor.
10. Reintroduzca el depósito de agua;



15.10 Limpieza del recipiente de la leche

Para mantener en eficiencia el batidor limpie el recipiente de la leche tal y como se describe a continuación cada dos días:

1. Saque la tapadera (D2);
2. Extraiga el tubo de salida de la leche (D5) y el de aspiración.(D4) (fig. 34).
3. Gire en sentido antihorario el regulador de la espuma (D1) hasta la posición "INSERT" (fig.34) y extráigala hacia arriba.

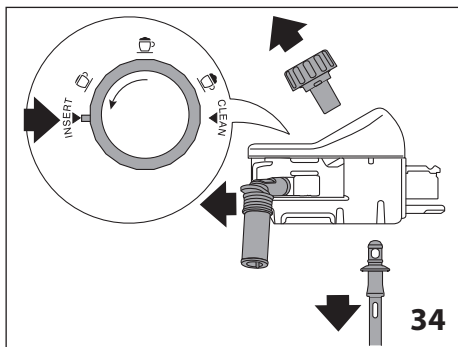

4. Lave meticulosamente todos los componentes con agua caliente y un detergente delicado. Todos los componentes en el lavavajillas se pueden lavar, pero colocándolos en la cesta superior del mismo. Tenga especialmente cuidado de que dentro de la ranura y del conducto situado bajo el mando (fig.37), no queden restos de leche: en su caso rasque el conducto con un cepillo de dientes.

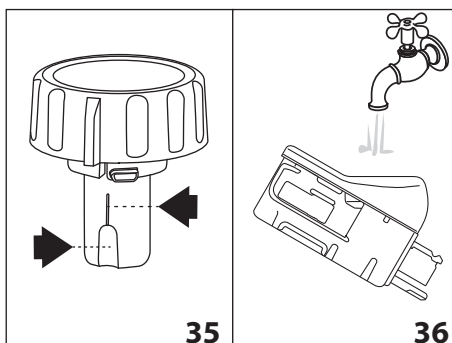

5. Enjuague el interior del alojamiento del regulador espuma con agua corriente (fig. 36).
6. Compruebe también que el tubo de aspiración y el tubo de salida no estén obstruidos con restos de leche.
7. Monte de nuevo el mando haciéndolo coincidir con el mensaje "INSERT", el tubo de salida y el de aspiración de la leche.
8. Ponga de nuevo la tapadera del recipiente de la leche (D3).

15.11 Limpieza de la boquilla de agua caliente/vapor

Limpie la boquilla (A9) tras cada preparación de leche, con una esponja, eliminando los restos de leche depositados en las juntas (fig. 22).



16. DESCALCIFICACIÓN

¡Atención!

- Antes de luso lea las instrucciones y las etiquetas del descalcificador, que figuran en el envase del mismo.
- Se recomienda usar solo descalcificador De'Longhi. El uso de descalcificadores no idóneos, como también la descalcificación no realizada regularmente, puede comportar la aparición de defectos no cubiertos por la garantía.

Descalcifique la máquina cuando en el display (B1) aparezca "DESCALCIFICACIÓN NECESARIA OK PARA INICIAR (~40min)

!": si desea iniciar enseguida la descalcificación pulse "OK ✓" y siga las operaciones desde el punto 4.

Para posponer la descalcificación a otro momento pulse "↶ ESC": en el display el símbolo [!:] recuerda que el aparato debe ser descalcificado. .

Para acceder al menú de descalcificación:

1. Pulse la flecha de selección (B2) correspondiente al símbolo "⚙️" (B8) para entrar en el menú;
2. Pulse la flecha de selección correspondiente a "DESCALCIFICACIÓN [!:]";

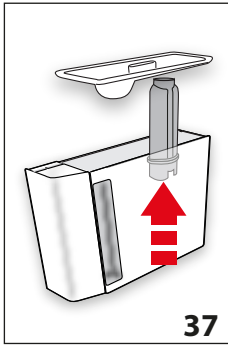

37

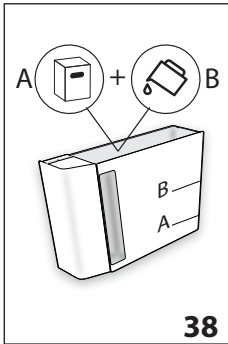

38

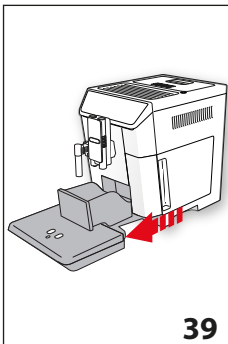

39

3. "EXTRAER FILTRO AGUA" (fig.37); saque el depósito de agua (A16), saque el filtro de agua (C4) (si está presente), vacíe el depósito de agua. Pulse la flecha de selección correspondiente a "NEXT>";
4. "DESCALCIFICADOR (NIVEL A) Y AGUA (NIVEL B)" (fig. 38); Eche en el depósito de agua el descalcificador hasta el nivel A (correspondiente a un envase de 100ml) que está impreso en el interior del depósito; a continuación añada agua (un litro) hasta alcanzar el nivel B; reintroduzca el depósito de agua. Pulse la flecha de selección correspondiente a "NEXT>";
5. "VACIAR BANDEJA RECOGEGOTAS" (fig. 47): Saque, vacíe y vuelva a meter la bandeja recogegotas (A14) y el cajón de posos del café (A10). Pulse la flecha de selección correspondiente a "NEXT>";
6. "PONER RECIPIENTE 2L PULSAR OK PARA INICIAR INICIAR": Ponga bajo el capuchinador (C6) y el surtidor de café (A8) un recipiente con una capacidad mínima de 2 litros (fig.8).

⚠ ¡Atención! Peligro de quemaduras

Del capuchinador y del surtidor de café sale agua caliente que contiene ácidos. Así pues, tenga cuidado de no entrar en contacto con esta solución.

7. Pulse "OK ✓" para confirmar la introducción de la solución descalcificadora. El display (B1) visualiza "DESCALCIFICACIÓN EN CURSO": El programa de descalcificación inicia y la solución descalcificadora sale tanto del capuchinador

como del surtidor de café realizando a intervalos una serie de enjuagues para eliminar los residuos de cal del interior de la cafetera.

Al cabo de unos 25 minutos el aparato interrumpe la descalcificación:

8. "ENJUAGAR Y LLENAR CON AGUA HASTA EL NIVEL MÁX" (fig.5): el aparato está ahora preparado para un proceso de enjuague con agua fresca. Vacíe el recipiente utilizado para recoger la solución descalcificadora y sacar el depósito de agua, vacíelo, enjuaguelo con agua corriente, llénelo hasta el nivel MÁX con agua fresca e introdúzcalo en la máquina;
9. "PONER RECIPIENTE 2L OK PARA INICIAR ENJUAGUE": Vuelva a poner vacío el recipiente usado para recoger la solución descalcificadora bajo el surtidor de café y el surtidor de agua caliente/vapor (fig.8) y pulse la flecha de selección correspondiente a "OK ✓";
10. El agua caliente sale antes del surtidor de café y después del surtidor de agua caliente/vapor y el display visualiza "ENJUAGUE EN CURSO";
11. Cuando el agua del depósito se acabe vacíe el recipiente usado para recoger el agua de enjuague;

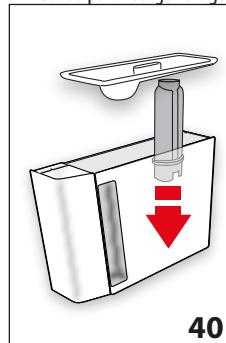

40

12. "PONER FILTRO EN SU SOPORTE" (fig.48). Pulse "NEXT>" y saque el depósito de agua, vuelva a introducir, en caso de que lo haya sacado previamente, el filtro ablandador;
13. "ENJUAGAR Y LLENAR CON AGUA HASTA EL NIVEL MÁX" (fig. 5): Llene el depósito hasta el nivel MÁX con agua fresca;
14. "INTRODUCIR DEPÓSITO AGUA" (fig. 6): Reintroduzca el depósito del agua;
15. "PONER RECIPIENTE 2L OK PARA INICIAR ENJUAGUE": Vuelva a poner vacío el recipiente usado para recoger la solución descalcificadora bajo el surtidor agua caliente/vapor (fig.8) y pulse "OK ✓";
16. El agua caliente sale antes del surtidor de agua caliente/vapor y el display visualiza "ENJUAGUE EN CURSO";
17. "VACIAR BANDEJA RECOGEGOTAS" (fig. 39): Al finalizar el segundo enjuague saque, vacíe y vuelva a meter la bandeja recogegotas (A14) y el cajón de posos del café (A10): pulse "NEXT>";
18. "DESCALCIFICACIÓN COMPLETADA": pulse "OK ✓";
19. "LLENAR DEPÓSITO CON AGUA FRESCA": vacíe el recipiente usado para recoger el agua del enjuague, saque y llene el depósito de agua con agua fresca hasta el nivel MÁX y vuelva a meterlo en la máquina.

La operación de descalcificación ha terminado.

i ¡Nota Bene!

- Si el ciclo de descalcificación no finaliza correctamente (por ejemplo, falta de suministro de energía eléctrica) se aconseja repetir el ciclo.
- Es normal que, después de haber realizado el ciclo de descalcificación, haya agua en el cajón de los posos de café (A10).
- Es normal que la máquina requiera dos ciclos de descalcificación en un intervalo de tiempo muy breve. Ello se debe al sistema de control avanzado instalado en la misma.

17. PROGRAMACIÓN DE LA DUREZA DEL AGUA

El mensaje "DESCALCIFICACIÓN" se visualiza después de un período de funcionamiento predeterminado que depende de la dureza del agua.

La cafetera se ha programado en fábrica para el "NIVEL 4" de dureza. Si se desea, se puede programar la cafetera en función de la dureza efectiva del agua usada en las diferentes regiones para reducir la frecuencia de la operación de descalcificación.

17.1 Medición de la dureza del agua

1. Saque del envase la tira reactiva "PRUEBA DUREZA TOTAL" (C1) suministrada junto con el manual en idioma inglés.
2. Sumerja completamente la tira en un vaso de agua durante un segundo aproximadamente.
3. Saque la tira del agua y agítela ligeramente. Después de alrededor de un minuto se forman 1, 2, 3 o 4 cuadraditos de color rojo, en función de la dureza del agua cada cuadradito corresponde a 1 nivel.

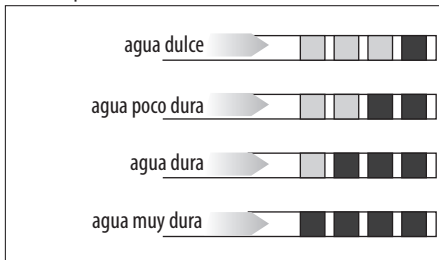

17.2 Programación de la dureza del agua

1. Pulse la flecha de selección (B2) correspondiente al símbolo "B8" para entrar en el menú;
2. Pase las opciones del menú pulsando la flecha de selección correspondiente a "NEXT>" hasta visualizar "DUREZA AGUA";

3. Pulse la flecha de selección correspondiente a "DUREZA AGUA";
4. Pulse la flecha de selección correspondiente al nivel deseado (Nivel 1 = agua dulce; Nivel 4 = agua muy dura);
4. Pulse "ESC" para volver a la homepage.

En este punto, la cafetera se ha reprogramado según la nueva configuración de la dureza del agua.

18. FILTRO ABLANDADOR

Algunos modelos se suministran con el filtro ablandador (C4); si su modelo no cuenta con dicho filtro, le recomendamos comprarlo en un centro de asistencia autorizado De'Longhi.

Para el uso correcto del filtro, siga las instrucciones que encontrará a continuación.

18.1 Instalación del filtro

1. Saque el filtro (C4) del envase;
2. Pulse la flecha de selección (B2) correspondiente al símbolo "B8" para entrar en el menú;
3. Pulse la flecha de selección correspondiente a "FILTRO AGUA";

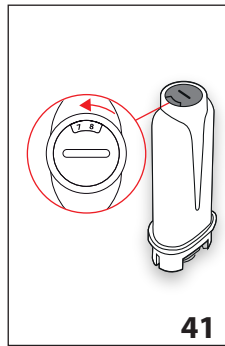

4. "GIRAR PROGRAMADOR FECHA HASTA LOS PRÓXIMOS 2 MESES" (fig. 41): gire el mando del programador de fecha hasta que se visualicen los 2 próximos meses de utilización. Pulse la flecha de selección correspondiente a "NEXT>";

i Nota Bene:

el filtro dura dos meses si el aparato se ha utilizado normalmente,

pero si la cafetera no se utiliza y el filtro permanece instalado dura al máximo tres semanas.

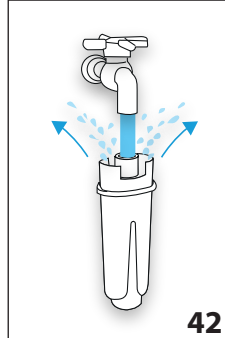

5. "DEJAR CORRER EL AGUA HASTA QUE SALGA" (fig.42) Para activar el filtro, haga pasar agua del grifo por el orificio del filtro, tal como se indica en la figura, hasta que el agua salga por las aberturas laterales durante más de un minuto. Pulse la flecha de selección que corresponde a "NEXT>";

6. Extraiga el depósito (A16) de la cafetera y llénelo de agua.

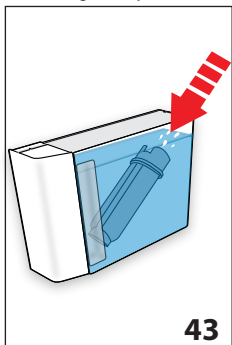

7. "SUMERGIR EL FILTRO DEJANDO SALIR EL AIRE" (fig. 43): Introduzca el filtro en el depósito de agua y sumérgalo completamente durante unos diez segundos, inclinandolo y cogiéndolo ligeramente para permitir la salida de las burbujas de aire. Pulse la flecha de selección que corresponde a "NEXT>";

8. "METER EL FILTRO EN SU SOPORTE". Introduzca el filtro en el respectivo soporte (a17 - fig. 40) y apriételo hasta el fondo; Pulse la flecha de selección correspondiente a "NEXT>";

9. "INTRODUCIR DEPÓSITO AGUA": Vuelva a cerrar el depósito con la tapadera (A15), y vuelva a poner el depósito en la cafetera (fig.6).

10. "PONGA EL RECIPIENTE 0,5L, OK PARA ACTIVAR EL FILTRO" (fig. 8): ponga el recipiente bajo el surtidor de agua caliente (C6) y pulse "OK": empieza la salida y se interrumpe automáticamente.

El filtro ha quedado activado y la máquina está ahora lista para el uso.

18.2 Cambio del filtro

Cambie el filtro (C4) cuando en el display (B1) aparece "CAMBIAR FILTRO AGUA, PULSAR OK PARA INICIAR" (ícono de advertencia): si desea cambiarlo enseguida pulse la flecha de selección correspondiente a "OK✓" y siga las operaciones a partir del punto 4.

Para posponer el cambio a otro momento pulse la flecha de selección correspondiente a "ESC" (ícono de flecha): en el display el símbolo (ícono de filtro) recuerda que es necesario cambiar el filtro. .

1. Extraiga el depósito (A16) y el filtro gastado;
2. Saque el nuevo filtro del envase.
3. Pulse la flecha de selección (B2) correspondiente al símbolo (ícono de engranaje) (B8) para entrar en el menú;
4. Pulse la flecha de selección correspondiente a "CAMBIAR FILTRO AGUA";
5. Proceda siguiendo las operaciones que se ilustran en el apartado precedente al punto 5.

El filtro ha quedado activado y la máquina está ahora lista para el uso.

¡Nota Bene!

Quando han transcurrido los dos meses de duración (véase indicador de fecha), o si no se utiliza el aparato durante 3 semanas,

es necesario realizar el cambio del filtro incluso si la máquina aún no lo requiere.

18.3 Extracción del filtro

Cambie el filtro (C4) cuando en el display (B1) aparece "CAMBIAR FILTRO AGUA, PULSAR OK PARA INICIAR" (ícono de advertencia): si, en cambio, desea utilizar la cafetera sin el filtro proceda de la siguiente manera:

1. Extraiga el depósito (A16) y el filtro gastado;
2. Pulse la flecha de selección (B2) correspondiente al símbolo (ícono de engranaje) (B8) para entrar en el menú;
3. Pulse la flecha de selección correspondiente a "EXTRAER FILTRO AGUA" (ícono de filtro);
4. "CONFIRMAR EXTRACCIÓN FILTRO": pulse la flecha de selección correspondiente a "OK✓" (si, en cambio, quiere volver al menú programación, pulse la flecha de selección correspondiente a "ESC");
5. "EXTRACCIÓN FILTRO REALIZADA": el aparato ha salvado la modificación. Pulse "OK✓" para volver a la página principal.

¡Nota Bene!

Quando han transcurrido los dos meses de duración (véase indicador de fecha), o si no se utiliza el aparato durante 3 semanas, es necesario realizar el cambio del filtro incluso si la máquina aún no lo requiere.

19. DATOS TÉCNICOS

Tensión:	220-240 V~ 50/60 Hz máx. 10 A
Potencia:	1450 W
Presión:	1,5 MPa (15 bar)
Capacidad del depósito de agua:	2 l
Dimensiones LxPxH:	260x480x375 mm
Longitud cable:	1750 mm
Peso:	11,9 kg
Capacidad máx. del recipiente granos:	400 g

El aparato cumple con las siguientes Directivas CE:



- Reglamento Europeo Stand-by 1275/2008;
- Los materiales y objetos destinados a entrar en contacto con alimentos cumplen las disposiciones del Reglamento europeo 1935/2004.



20. ELIMINACIÓN



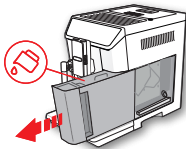
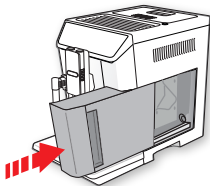
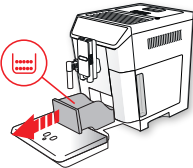
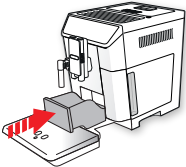
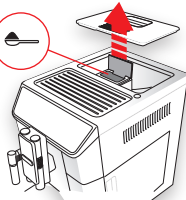



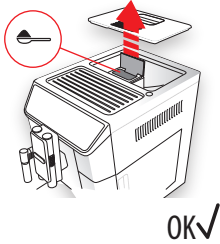
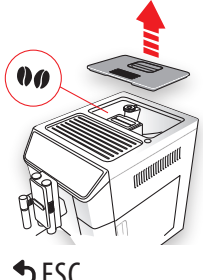
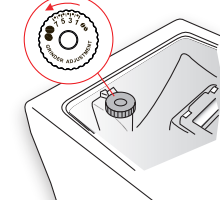

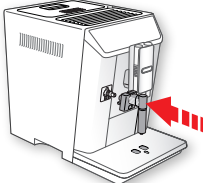
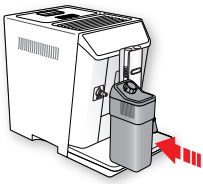
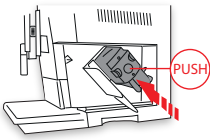
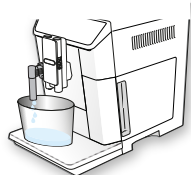
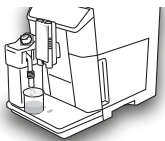

El aparato no debe eliminarse junto con los residuos domésticos, sino ser entregado a un centro de recogida selectiva oficial.



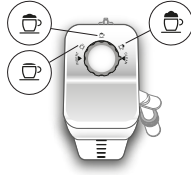



21.  MENSAJES VISUALIZADOS EN EL DISPLAY

MENSAJE VISUALIZADO	POSIBLE CAUSA	SOLUCIÓN
<p>LLENAR DEPÓSITO CON AGUA FRESCA</p> 	No hay suficiente agua en el depósito (A16).	Llene el depósito del agua y/o colóquelo correctamente, presionándolo bien hasta oír el clic del enganche.
<p>COLOCAR DEPÓSITO AGUA</p> 	El depósito (A16) no está puesto correctamente.	Coloque correctamente el depósito presionándolo hasta el fondo.
<p>VACIAR CAJÓN POSOS</p> 	El cajón de los posos (A10) de café está lleno.	Vacíe el cajón de los posos, la bandeja recogegotas (A14), límpielos y vuelva a colocarlos. Importante, al extraer la bandeja recogegotas es obligatorio vaciar siempre el cajón de los posos de café aunque no esté muy lleno. Si esta operación no se realiza puede suceder que, al preparar otros cafés sucesivamente, el cajón de los posos se llene más de lo previsto y se obstruya la cafetera.
<p>COLOCAR CAJÓN POSOS</p> 	Después de la limpieza no se ha colocado el cajón de los posos(A10).	Extraiga la bandeja recogegotas (A14) y coloque el cajón de los posos.
<p>META MOLIDO MÁX. UN MEDIDOR</p>  <p> ESC</p>	Se ha seleccionado la función "café molido", pero no se ha echado el café molido en el embudo (A4).	Eche el café molido en el embudo (fig. 13) y repita el suministro

<p>META MOLIDO MÁX. UN MEDIDOR</p>  <p>OK✓</p>	<p>Se ha pedido un café LONG con café molido</p>	<p>Introduzca el café molido en el embudo (A4) (fig. 13) y pulse "OK✓" para continuar y concluya el suministro.</p>
<p>LLENAR RECIPIENTE GRANOS DE CAFÉ</p>  <p>ESC</p>	<p>Se ha acabado el café en granos.</p> <p>El embudo (A4) para echar el café molido está obstruido.</p>	<p>Llene el contenedor de granos (A3 - fig.11).</p> <p>Vacíe el embudo utilizando el pincel, como se describe en el apartado "15.8 Limpieza del embudo para la introducción del café molido".</p>
<p>MOLIENDA DEMASIADO FINA AJUSTAR MOLINILLO</p>  <p>ESC</p>	<p>La molienda es demasiado fina. Por lo tanto, el café sale muy lentamente o no sale del todo.</p>	<p>Repita la distribución de café y gire el regulador de molienda (A5) (fig. 13) una posición hacia el número 7, en sentido horario, mientras el molinillo de café está funcionando. Si después de preparar por lo menos 2 cafés, el café sigue saliendo demasiado lentamente, repita la corrección girando el mando regulador a la posición sucesiva (véase apartado "9.3 Regulación del molinillo"). Si el problema persiste verifique que el depósito de agua (A16) está bien introducido.</p>
<p>SELEC-. AROMA MÁS SUAVE O REDUCIR DOSIS CAFÉ</p>  <p>ESC</p>	<p>Se ha echado demasiado café.</p>	<p>Seleccione un aroma más ligero pulsando la flecha de selección correspondiente a "AROMA" (B5) o reduzca la cantidad de café molido (máximo 1 medidor).</p>

<p>META EL SURTIDOR DE AGUA</p> 	<p>El surtidor de agua no está colocado o está mal colocado.</p>	<p>Meta el surtidor de agua empujándolo a fondo.</p>
<p>META EL RECIPIENTE DE LECHE</p> 	<p>El recipiente de la leche (D) no está bien puesto.</p>	<p>Meta el recipiente de la leche empujándolo a fondo (fig. 18).</p>
<p>COLOCAR GRUPO INFUSOR</p> 	<p>Después de la limpieza no se ha colocado el grupo infusor (A19).</p>	<p>Introduzca el grupo infusor como se describe en el apartado 15.9 "Limpieza del grupo infusor".</p>
<p>CIRCUITO VACÍO PULSAR OK PARA INICIAR</p>  <p>OK✓</p>	<p>El circuito hidráulico está vacío</p>	<p>Pulse "OK✓" y deje salir agua del surtidor (C6): la salida se interrumpe automáticamente. Si el problema persiste verifique que el depósito de agua (A16) está bien introducido.</p>
<p>PULSAR OK PARA LIMPIAR O GIRAR EL REGULADOR</p>  <p>OK✓</p>	<p>Se ha introducido el recipiente de la leche con el regulador de la espuma (D1) en posición "CLEAN".</p>	<p>Si desea proceder con la función CLEAN pulse "OK✓" o gire el regulador de la espuma a una de las posiciones leche.</p>

<p>GIRAR REGULADOR A POSICIÓN CLEAN</p>  <p>↳ESC</p>	<p>Acaba de salir leche, por lo tanto, es necesario limpiar los conductos internos del recipiente de la leche (D).</p>	<p>Gire el regulador de la espuma (D1) hasta la posición CLEAN(fig. 20).</p>
<p>GIRAR REGULADOR AJUSTE ESPUMA</p> 	<p>Se ha introducido el recipiente de la leche con el regulador de la espuma (D1) en posición "CLEAN".</p>	<p>Gire el regulador a la posición relativa a la espuma deseada.</p>
<p>DESCALCIFICACIÓN NECESARIA OK PARA INICIAR (~40MIN)</p>  <p>↳ESC OK✓</p>	<p>Indica que es necesario descalcificar la cafetera.</p>	<p>Pulse "OK✓" para iniciar la descalcificación o "↳ESC" si pretende realizarla en otro momento. Es necesario ejecutar lo antes posible el programa de descalcificación descrito en el cap. "16. Descalcificación".</p>
<p>CAMBIAR FILTRO AGUA PULSAR OK PARA INICIAR</p>  <p>↳ESC OK✓</p>	<p>Se ha agotado el filtro ablandador (C4).</p>	<p>Pulse "OK" para cambiar el filtro o sacarlo, o ESC si quiere hacerlo en otro momento. Siga las instrucciones del cap. "18. Filtro ablandador".</p>
<p>ALARMA GENERAL: CONSULTAR EL MANUAL /APP</p> 	<p>El interior de la cafetera está muy sucio.</p>	<p>Limpie cuidadosamente la cafetera como se describe en el cap."15. Limpieza". Si después de la limpieza aún aparece el mensaje diríjase a un centro de asistencia.</p>
	<p>Recuerde que es necesario descalcificar la cafetera y/o sustituir el filtro (C4).</p>	<p>Es necesario ejecutar lo antes posible el programa de descalcificación descrito en el cap. "16. Descalcificación y/o cambie el filtro o extráigalo siguiendo las instrucciones del cap. "18.. Filtro ablandador".</p>
	<p>Recuerde que es necesario limpiar los conductos internos del recipiente de la leche (D).</p>	<p>Gire el regulador de la espuma (D1) hasta la posición CLEAN(fig. 20).</p>

	Recuerde que es necesario cambiar el filtro (C4).	Cambie el filtro o quítelo siguiendo las instrucciones del capítulo "18. Filtro ablandador".
	Recuerde que es necesario descalcificar la cafetera.	Es necesario ejecutar lo antes posible el programa de descalcificación descrito en el capítulo "16. Descalcificación". Es normal que la máquina requiera dos ciclos de descalcificación en un intervalo de tiempo muy breve. Ello se debe al sistema de control avanzado instalado en la misma.
	Indica que la función de autoencendido está activa.	Para desactivar la función proceda de acuerdo con lo indicado en el apartado "8.6 Autoencendido"  .
	Indica que el ahorro energético está activado.	Para desactivar el ahorro energético proceda de acuerdo con lo indicado en el apartado "8.9 Ahorro energético"  .
	Indica que la máquina está conectada a bluetooth con un dispositivo.	
LIMPIEZA EN CURSO SE RUEGA ESPERAR	El aparato detecta impurezas en su interior.	Espere a que el aparato vuelva a estar listo para el uso y seleccione de nuevo la bebida deseada. Si el problema persiste, contacte con el centro de asistencia autorizado.



22. RESOLUCIÓN DE PROBLEMAS

A continuación, se enumeran algunos posibles funcionamientos incorrectos.

Si no puede resolverse el problema en el modo descrito, póngase en contacto con la asistencia técnica.

PROBLEMA	POSIBLE CAUSA	SOLUCIÓN
El café no está caliente.	Las tazas no se han precalentado.	Caliente las tazas enjuagándolas con agua caliente (N.B: se puede utilizar la función agua caliente).
	El grupo infusor se ha enfriado porque han transcurrido 2/3 minutos desde el último café.	Antes de preparar el café caliente el grupo infusor con un enjuague, usando la función correspondiente (ver apartado "8.1 Enjuague ☺").
	La temperatura programada del café es baja.	Programa desde el menú una temperatura de café más alta (ver apartado "8.10 Temperatura café ☺").
El café tiene poco cuerpo o poca crema.	El café se ha molido demasiado grueso.	Gire el regulador de molienda (A5) una posición hacia el número 1, en sentido antihorario mientras el molinillo de café está funcionando (fig. 10) Gire el regulador en modo gradual hasta que el café salga correctamente. El efecto se nota solamente después de haber preparado 2 cafés (véase el apartado "9.3 Regulación del molinillo").
	El café no es adecuado.	Use café para cafeteras de café expreso.
El café sale muy lentamente o goteando.	El café se ha molido demasiado fino.	Gire el regulador de molienda (A5) una posición hacia el número 7, en sentido horario, mientras el molinillo de café está funcionando (fig. 10) Gire el regulador en modo gradual hasta que el café salga correctamente. El efecto se nota solamente después de haber preparado 2 cafés (véase el apartado "9.3 Regulación del molinillo").
El café no sale por una o por ninguna de las boquillas del dispositivo de suministro.	Las boquillas del surtidor de café (A8) están obturadas.	Limpie las boquillas con un palillo de dientes (fig. 36B).
El aparato no se enciende	El conector del cable de alimentación (C8) no está bien introducido.	Coloque a fondo el conector en el soporte adecuado en la parte trasera del aparato (fig. 1).
	La clavija no está conectada a la toma.	Conecte la clavija a la toma.(fig.1)
	El interruptor general (A21) no está encendido.	Apriete el interruptor general (fig.2).
El grupo infusor no se puede extraer	No se ha podido lograr el apagado de manera correcta.	Apague apretando el botón ☺(A7)(ver cap." 7. Apagado del aparato").
Al finalizar la descalcificación el aparato requiere un tercer enjuague.	Durante los dos ciclos de enjuague el depósito no se ha llenado hasta el nivel MÁX.	Proceda como requiere el aparato, aunque vaciando antes la bandeja recogegotas para evitar que rebose el agua.

La leche no sale por el tubo de salida (D5).	La tapadera (D2) del recipiente de la leche (D) está sucia.	Limpie la tapadera de la leche como se describe en el apartado "15.10 Limpieza del recipiente de la leche".
La leche hace burbujas grandes o sale a chorros por el surtidor de la leche (D5) de la leche o poco montada.	La leche no está lo suficientemente fría o no es semidesnatada.	Utilice preferentemente leche desnatada o semidesnatada, y a temperatura del frigorífico (aproximadamente 5 °C). Si no se obtiene un buen resultado, intente cambiar la marca de la leche.
	El mando de regulación de la espuma (D1) está mal regulado.	Regule de acuerdo con las indicaciones del cap. "10. Preparación de bebidas con leche".
	La tapadera (D2) o el mando de regulación de la espuma (D1) del recipiente de leche están sucios.	Limpie la tapadera y el mando del recipiente de leche como se describe en el apartado "15.10 Limpieza del recipiente de la leche".
	La boquilla de agua caliente/ vapor (A9) está sucia.	Limpie la boquilla como se describe en el apartado "15.11 Limpieza de la boquilla de agua caliente/vapor".