

## МАЗМУНЫ

<b>1. НЕГІЗГІ ҚАУІПСІЗДІК ТУРАЛЫ ЕСКЕРТУЛЕР.....</b>	<b>236</b>
<b>2. ҚАУІПСІЗДІК ЕСКЕРТУЛЕРІ.....</b>	<b>237</b>
2.1 Осы нұсқаулықта пайдаланылған таңбалар.....	237
2.2 Пайдалану мақсаты.....	237
2.3 Пайдалану нұсқаулығы.....	238
<b>3. КІРІСПЕ.....</b>	<b>238</b>
3.1 Жақшадағы әріптер.....	238
3.2 Ақаулықтарды жою және жөндеу.....	238
3.3 Қолдабаны жүктеп алыңыз!... 238	
<b>4. СИПАТТАМА.....</b>	<b>238</b>
4.1 Құрылғының сипаттамасы ....	238
4.2 Басты беттің сипаттамасы (негізгі экран).....	239
4.3 Керек-жарақтар сипаттамасы	239
4.4 Сүт ыдысының сипаттамасы .	239
<b>5. ПАЙДАЛАНБАС БҰРЫН.....</b>	<b>239</b>
5.1 Құрылғыны тексеру.....	239
5.2 Құрылғыны орнату.....	239
5.3 Құрылғыны жалғау.....	239
5.4 Құрылғы параметрлерін орнату... ..	240
<b>6. ҚҰРЫЛҒЫНЫ ИСКЕ ҚОСУ.....</b>	<b>240</b>
<b>7. ҚҰРЫЛҒЫНЫ ӨШІРУ.....</b>	<b>240</b>
<b>8. МӘЗІР ПАРАМЕТРЛЕРІ.....</b>	<b>241</b>
8.1 Шаю.....	241
8.2 Қақ тазалау.....	241
8.3 Су сүзгісі.....	241
8.4 Сусындар параметрлері.....	241
8.5 уақытты орнату.....	242
8.6 Автоматты түрде бастау.....	242
8.7 Авто өшіру (күту режимі).....	242
8.8 Кесе жылытқыш.....	243
8.9 Қуат үнемдеу.....	243
8.10Кофе температурасы.....	243
8.11Су қаттылығы.....	243
8.12Температураны таңдау.....	243
8.13Сигнал.....	243
8.14Кесе шамы.....	244
8.15Bluetooth.....	244
8.16Демо режимі.....	244
8.17Әдепкі мәндер.....	244
8.18Статистикалар.....	245
<b>9. КОФЕ ЖАСАУ.....</b>	<b>245</b>
9.1 Кофе дәмін таңдау.....	245
9.2 Кофе мөлшерін таңдау.....	245
9.3 Кофе тартқышты реттеу.....	245
9.4 Ыстығырақ кофе алу туралы кеңестер.....	246
9.5 Кофе дәндерінен кофе жасау .	246
9.6 Ұнтақталған кофеден кофе жасау.....	246
<b>10. КАППУЧИНО ЖӘНЕ СҮТ НЕГІЗІНДЕГІ СУСЫНДАРДЫ ЖАСАУ.....</b>	<b>247</b>
10.1 Сүт ыдысын толтыру және бекіту.....	247
10.2 Көпіршік мөлшерін реттеу.....	247
10.3 Каппучино және сүт негізіндегі кофелерді автоматты түрде жасау.....	248
10.4 Сүт ыдысын пайдаланған соң тазалау.....	248
<b>11. ЫСТЫҚ СУ ҚҮЮ.....</b>	<b>249</b>
<b>12. БУ ШЫҒАРУ.....</b>	<b>249</b>
12.1 Сүтті көпіршіту үшін буды пайдалану туралы кеңестер ...	249
12.2 Ыстық су/бу шүмегін қолданудан соң тазалау.....	250
<b>13. СУСЫНДАРДЫ РЕТТЕУ.....</b>	<b>250</b>
<b>14. ЖЕКЕ ПРОФИЛІҢІЗДІ ЕСТЕ САҚТАУ.....</b>	<b>250</b>
<b>15. ТАЗАЛАУ.....</b>	<b>251</b>
15.1 Құрылғыны тазалау.....	251
15.2 Құрылғының ішкі айналымын тазалау.....	251
15.3 Тартылған кофе ыдысын тазалау.....	251
15.4 - Тамшы науасын тазалау.....	252
15.5 Кофе құрылғысын ішін тазалау... ..	252
15.6 Су ыдысын тазалау.....	252
15.7 Кофе шүмектерін тазалау.....	252
15.8 Ұнтақталған кофе воронкасын тазалау.....	252
15.9 Демдеу торын тазалау.....	252
15.10 Сүт ыдысын тазалау.....	253
15.11 Ыстық су/бу түтігінің қондырмасын тазалау.....	254
<b>16. DESCALING (ҚАҚ ТАЗАЛАУ).....</b>	<b>254</b>
<b>17. СУ ҚАТТЫЛЫҒЫН ОРНАТУ.....</b>	<b>255</b>
17.1 Су қаттылығын өлшеу.....	256
17.2 Су қаттылығын орнату.....	256
<b>18. СУ ЖҮМСАРТҚЫШ СҮЗГІ.....</b>	<b>256</b>
18.1 Сүзгіні орнату.....	256
18.2 Сүзгіні ауыстыру.....	257
18.3 Сүзгіні шығару.....	257
<b>19. ТЕХНИКАЛЫҚ ДЕРЕКТЕР.....</b>	<b>258</b>
<b>20. ТЕХНИКАЛЫҚ СИПАТТАМАЛАРЫ..</b>	<b>258</b>
<b>21. КӨРСЕТІЛЕТІН ХАБАРЛАР.....</b>	<b>258</b>
<b>22. АҚАУЛЫҚТАРДЫ ЖОЮ.....</b>	<b>264</b>

## **1. НЕГІЗГІ ҚАУІПСІЗДІК ТУРАЛЫ ЕСКЕРТУЛЕР**

- Бұл құрылғыны қозғалу, сезу немесе ойлану мүмкіндіктері шектелген адамдарға (балаларды қоса) немесе осы құрылғыға қатысты тәжірибесі немесе білімі жоқ адамдарға ықтимал қауіп-қатерлер мен құрылғыны қауіпсіз жолмен пайдалану туралы нұсқау берілмейінше және олар бақыланбайынша пайдалануға болмайды.
- Құрылғымен ойнамауын қамтамасыз ету үшін балаларды қадағалау қажет.
- Тазалауды және пайдаланушы орындайтын техникалық күтімді балаларға бақылаусыз орындатпау керек.
- Құрылғыны ешқашан суға батыру арқылы тазаламаңыз.
- Бұл тек үйде пайдалануға арналған құрылғы.  
Дүкендердегі, офистердегі және басқа жұмыс орталарындағы қызметкерлер тамақтанатын орындарда; фермаларда; қонақүйлердегі, мотельдердегі және басқа қонақ күту орталарындағы клиенттерге; төсек және таңғы ас беретін орталарда.
- Егер ашалы қосқыш немесе сым зақымданса, барлық қауіп-қатерлердің алдын алу үшін оны тек тұтынушыларды қолдау қызметтері ауыстыруы керек.

### **ТЕК ЕУРОПАЛЫҚ НАРЫҚҚА АРНАЛҒАН:**

- Бұл құрылғыны 8 жастан асқан балаларға тек оларға ықтимал қауіп-қатерлер мен құрылғыны қауіпсіз жолмен пайдалану туралы нұсқау берілгенде және бақыланғанда ғана пайдалануға болады. Тазалауды және пайдаланушы орындайтын техникалық күтімді балалар 8 жастан аспаса және бақылауда болмаса орындамауы керек.  
Құрылғыны және қуат сымын 8 жастан аспаған балалардан аулақ ұстаңыз.
- Бұл құрылғыны қозғалу, сезу немесе ойлану мүмкіндіктері шектелген адамдарға немесе осы құрылғыға қатысты тәжірибесі немесе білімі жоқ адамдарға тек оларға ықтимал

қауіп-қатерлер мен құрылғыны қауіпсіз жолмен пайдалану туралы нұсқау берілгенде және олар бақыланғанда ғана пайдалануға болады.

- Балалардың құрылғымен ойнамауы керек.
- Құрылғы қараусыз қалатын кезде және оны құрастыру, оның бөлшектерін шешу немесе тазалау алдында оны әрқашан розеткадан ажыратып жүріңіз.



Осы таңбамен белгіленген беттер пайдалану барысында ыстық болады (бұл таңба тек кейбір үлгілерде ғана бар).

## 2. ҚАУІПСІЗДІК ЕСКЕРТУЛЕРІ

### 2.1 Осы нұсқаулықта пайдаланылған таңбалар

Маңызды ескертулер осы таңбалармен анықталады.

Осы ескертулерді құрметтеу өте маңызды болып табылады.



**Қауіпті!**

Мұндай ескертуді елемей электр тогына түсу салдарынан өмірге қауіп төндіретін жарақатқа себеп болуы мүмкін.



**Маңызды!**

Мұндай ескертуді елемей жарақаттануға немесе құрылғыны зақымдауға себеп болуы мүмкін.



**Күйіп қалу қаупі бар!**

Мұндай ескертуді елемей күйіп қалуға әкеп соқтырады.



**Ескеріңіз:**

Бұл таңба пайдаланушыға арналған маңызды кеңесті немесе ақпаратты білдіреді.



**Қауіпті!**

Бұл – электрлік құрылғы, сондықтан ол электр тогына түсуге себеп болуы мүмкін.

Сондықтан, осы қауіпсіздік туралы ескертулерді ұстануыңыз керек:

- Құрылғыны ылғал қолдарыңызбен немесе аяқтарыңызбен түртпеңіз.
- Сымды ешқашан ылғал қолмен ұстамаңыз.

- Розетканың құрылғыны қажет кезде ажыратуға болатындай оңай қол жеткізетін жерде орналасқанына көз жеткізіңіз.
- Тек ашалы қосқыштан ұстап ажыратыңыз. Ешқашан сымнан ұстап тартпаңыз, себебі оны зақымдауыңыз мүмкін.
- Құрылғыны толық ажырату үшін, оны розеткадан ажыратуыңыз керек.
- Егер құрылғы ақаулы болса, оны жөндеуге тырыспаңыз. Оны өшіру үшін розеткадан ажыратыңыз және тұтынушыны қолдау қызметтерімен хабарласыңыз.
- Құрылғыны тазаламас бұрын, оны әрқашан розеткадан суырыңыз да, суытып қойыңыз.



**Маңызды:**

Барлық орам (пластик қалталар, полистирен көбігі) материалдарын балалардан аулақ ұстаңыз.



**Күйіп қалу қаупі бар!**

Бұл құрылғы ыстық су шығарады және пайдалану барысында ол бу қалыптасуы мүмкін.

Су шашырандыларынан немесе ыстық будан абай болыңыз.

Құрылғы қолданып жатқан кезде, кесе текшесі өте ыстық болуы мүмкін.

### 2.2 Пайдалану мақсаты

Бұл құрылғы кофе және сүт дайындауға және сусындарды жылытуға арналып жасалған.

Кез келген басқа қолданыс дұрыс емес және қауіпті болып есептеледі.

Өнім жасаушысы құрылғыны дұрыс пайдаланбаудан туындайтын зақым үшін жауапты емес.

### 2.3 Пайдалану нұсқаулығы

Құрылғыны пайдаланбас бұрын осы пайдалану нұсқаулығын мұқият оқып шығыңыз.

Мұндай пайдалану нұсқауларын елемей күйіп қалуға немесе құрылғыны зақымдауға себеп болуы мүмкін.

Өнім жасаушысы осы нұсқауды елемеден туындайтын зақым үшін жауапты болмайды.

#### **i** Ескеріңіз:

Осы пайдалану нұсқаулығын сақтап қойыңыз. Егер құрылғы басқа адамдарға берілсе, оларды осы пайдалану нұсқаулығымен бірге беру керек.

### 3. КІРІСПЕ

Осы дәннен эспрессо және капучино жасау құрылғысын таңдағаныңызға рахмет.

Осы пайдалану нұсқаулығын оқып шығуға бірнеше минут бөліңіз.

Бұл барлық қауіп-қатерлер мен құрылғының зақымдануының алдын алады.

#### 3.1 Жақшадағы әріптер

Жақша ішіндегі әріптер 2-3-беттердегі "Құрылғы сипаттамасы" бөліміндегі шартты белгілерге сілтейді.

#### 3.2 Ақаулықтарды жою және жөндеу

Проблемалар болған жағдайда, алдымен оларды "21. Көрсетілген хабарлар" және "22. Ақаулықтарды жою" бөлімдеріндегі кеңестерді оқып шығыңыз.

Егер проблема осылай шешілмесе және қосымша ақпарат талап етсеңіз, "Тұтынушыларды қолдау қызметі" қосымша парағында берілген нөмірге қоңырау шалу арқылы тұтынушыны қолдау қызметімен хабарласыңыз.

Егер еліңіз берілген елдер тізімінен табылмаса, кепілдікте берілген нөмірге қоңырау шалыңыз. Егер жөндеу қажет болса, De'Longhi тұтынушыны қолдау қызметтерімен ғана хабарласыңыз.

Мекенжайлар құрылғымен бірге берілген кепілдік куәлігінде берілген

### 3.3 Қолдабаны жүктеп алыңыз!



Функциялардың көбін De'Longhi Coffee Link қолданбасымен қашықтан басқаруға болады. Қолданбада саусақ ұшымен түрткенде құрылғыдағы мәліметтермен бірге кофе әлемі туралы мәліметтерді, кеңестерді және қызықты мәліметтерді табуға болады.



Бұл белгі Қолданбаны қолданып басқару немесе кеңес беру туралы функцияларды бөлектейді.

Сондай-ақ, 6 жаңа сусындарды жасауға және оларды құрылғыда сақтауға болады.

#### **i** Ескеріңіз:

Үйлесімді құрылғыларды "PrimaDonnaElite.delonghi.com" сайтында тексеріңіз.

### 4. СИПАТТАМА

#### 4.1 Құрылғының сипаттамасы



(3-бет - А)

- A1. Дәндер ыдысының қақпағы
- A2. Ұнтақталған кофе воронкасының қақпағы
- A3. Дәндер ыдысы
- A4. Ұнтақталған кофе воронкасы
- A5. Тартуды реттеу дөңгелегі
- A6. Кесені жылытқыш текше
- A7.  түйме: құрылғыны іске қосу және өшіру (күту режимі)
- A8. Кофе шүмектері (биіктігі реттеледі)
- A9. Ыстық су және бу түтігінің қондырмасы
- A10. Тартылған кофе ыдысы
- A11. Кесе науасы
- A12. Тамшы науасындағы су деңгейінің көрсеткіші
- A13. Тамшы науа торы
- A14. Тамшы науасы
- A15. Су ыдысының қақпағы
- A16. Су бағы



- A17. Су жұмсартқыш сүзгінің корпусы
- A18. Демдеу торының қақпағы
- A19. Демдеу торы
- A20. Қуат сымын қосқыш ұяшығы
- A21. Негізгі қосқыш (ON/OFF (ҚОСУ/ӨШІРУ))

## 4.2 Басты беттің сипаттамасы (негізгі экран) (2-бет - В )

- B1. Дисплей
- B2. Таңдау көрсеткілері
- B3. Сусынды таңдау мәзірі (тікелей таңдалған сусындардан басқа): CAPPUCCINO+, FLAT WHITE, CAPPUCCINO MIX, ESPRESSO MACCHIATO, HOT WATER, X2 ESPRESSO, STEAM;
- B4. Реттелетін профайлдар (көріңіз)
- B5. Дәм таңдау
- B6.  сусындар параметрлерін реттеу мәзірі
- B7. Әдепкі параметрлер таңдалған
- B8.  қолданба параметрлер мәзірі
- B9. Мөлшерді таңдау

### Тікелей таңдалған сусындар:

- B10. CAPPUCCINO
- B11. LATTE MACCHIATO
- B12. CAFFELATTE
- B13. ЫСТЫҚ СҮТ
- B14. ЭСПРЕССО
- B15. COFFEE
- B16. ҰЗЫН
- B17. DOPPIO+

## 4.3 Керек-жарақтар сипаттамасы (2-бет - С )

- C1. "Жалпы қаттылықты тексеру" көрсеткішінің қағазы
- C2. Ұнтақталған кофе өлшеуіші
- C3. Қақ тазартқыш
- C4. Су жұмсартқыш сүзгі (кейбір үлгілерде ғана бар)
- C5. Тазалау щеткасы
- C6. Ыстық су/бу шүмегі
- C7. Шүмекті босату түймесі
- C8. Қуат сымы

## 4.4 Сүт ыдысының сипаттамасы (2-бет - D )

- D1. Көпіршікті реттеу және ТАЗАЛАУ дөңгелегі
- D2. Сүт ыдысының қақпағы
- D3. Сүт ыдысы

- D4. Сүт сору түтігі
- D5. Көпіршітілген сүт шүмегі (реттеледі)

## 5. ПАЙДАЛАНБАС БҮРЫН

### 5.1 Құрылғыны тексеру

Орамды ашқан соң, құрылғы бөлшектерінің түгелдігін, зақымданбаған және барлық керек-жарақтардың болуын тексеріңіз.

Егер құрылғының зақымданғаны көрініп тұрса, оны пайдаланбаңыз.

De'Longhi тұтынушыларды қолдау қызметтерімен хабарласыңыз.

### 5.2 Құрылғыны орнату

#### **Маңызды!**

Құрылғыны орнатқан кезде, мына қауіпсіздік туралы ескертулерге назар аударуыңыз керек:

- Бұл құрылғы қызады. Құрылғыны пайдаланылатын жерге орналастырған соң, құрылғының беттері мен бүйірдегі және арттағы қабырға арасына 3 см, ал кофе жасағыштың үстіне 15 см бос орын қалдырыңыз.
- Кофе құрылғысына кірген су оны зақымдауы мүмкін. Құрылғыны шүмектерге немесе раковиналарға жақын қоймаңыз.
- Құрылғыдағы су қатып қалса, ол зақымдануы мүмкін. Бұл құрылғыны температурасы нөлден төмен түсуі мүмкін бөлмеге орнатпаңыз.
- Сымды қыры өткір немесе беті ыстық заттарға тимейтіндей етіп жүргізіңіз (мысалы, электрлік ыстық плиталар).

### 5.3 Құрылғыны жалғау

#### **Маңызды!**

Розетка қуаты кернеуінің құрылғы астындағы мәліметтер тақтасында көрсетілген кернеуге сәйкестігін тексеріңіз.

Құрылғыны тек жерге тиімді жолмен тұйықталған, дұрыс орнатылған және ток қуаты кемінде 10 А болатын розеткаға қосыңыз.

Егер розетка қуаты құрылғыдағы қуатқа сай болмаса, тиісті розетка түрін білікті электр маманына ауыстыртыңыз.

## 5.4



### Құрылғы параметрлерін орнату



#### **Ескеріңіз!**

- Құрылғыны зауытта тексерген кезде кофе пайдаланылды, сондықтан, кофе тартқышта кофе іздері қалса, бұл – қалыпты нәрсе. Дегенмен, бұл құрылғының жаңа екеніне кепілдік беріледі.
  - Судың қаттылығын мына бөліміндегі нұсқауларға жүгіне отырып, тез арада реттеңіз: "17. Су қаттылығын реттеу" бөлімінен көріңіз.
1. Қуат сымының (C8) жалғағышын құрылғының артқы жағындағы ұяшыққа енгізіңіз және құрылғыны розеткаға (C20) жалғаңыз (1-сурет). Құрылғының артындағы негізгі қосқыштың (A21) басылғанына көз жеткізіңіз (2-сурет);
  2. "ТІЛДІ ТАҢДАУ": Қажетті тілге сәйкес таңдау көрсеткісін (B2) басыңыз;  
Құрылғы дисплейінде көрсетілген мына нұсқауларды орындаңыз:
  3. "ЫДЫСТЫ ТАЗА СУМЕН ТОЛТЫРУ": су ыдысын шығарыңыз (A16) (3-сурет), қақпақты (A15) (4-сурет) ашыңыз, МАХ жолағына дейін таза сумен толтырып (5-сурет), қақпақты қайта жауып, ыдысты құрылғыға қайта салыңыз (6-сурет);
  4. "INSERT WATER SPOUT" (су шүмегін енгізіңіз): Түтік қондырмасына (A9) (7-сурет) ыстық су/бу шүмегінің (C6) енгізілгеніне көз жеткізіп, ішінде кемінде 100 мл суы бар ыдысты шүмектің астына орналастырыңыз (8-сурет);
  5. Дисплейде "WATER CIRCUIT EMPTY PRESS OK TO START" (СУ АЙНАЛЫМЫ БОС, БАСТАУ ҮШІН ОК ТҮЙМЕСІН БАСЫҢЫЗ) параметрін таңдаңыз;
  6. Растау үшін "OK ✓" түймесін басыңыз; Бұл құрылғы ыстық суды ыстық су шүмегінен автоматты түрде ағызады және тоқтатады (8-сур.).

Кофе жасау құрылғысы енді әдеттегідей пайдалануға дайын.



#### **Ескеріңіз!**

- Кофе құрылғысын бірінші рет пайдаланған кезде, ол қанағаттанарлық нәтижені

4/5 кесе кофе немесе 4/5 капучино жасағаннан кейін береді.

- Алғашқы 5-6 капучиноны жасап жатқан кезде, қайнап жатқан судың дыбысы естілсе, бұл – қалыпты жағдай. Одан кейін дыбыс бәсеңдейді.
- Құрылғының тиімділігін жақсарту үшін, біз келесі бөлімінде сипатталғандай, су жұмсартқыш сүзгіні (C4) орнатуды ұсынамыз. Егер сіздегі үлгі сүзгімен келмесе, оны De'Longhi тұтынушыларды қолдау орталығынан талап ете аласыз.

## 6. ҚҰРЫЛҒЫНЫ ІСКЕ ҚОСУ



#### **Ескеріңіз!**

Құрылғыны іске қоспас бұрын, негізгі қосқыштың (A21) қосылғанын тексеріңіз (2-сурет).

Құрылғы іске қосылған сайын, ол кедергі жасауға болмайтын алдын ала қыздыру және шаю циклін автоматты түрде орындайды.

Құрылғы тек осы цикл аяқталған соң ғана пайдалануға дайын болады.



#### **Күйіп қалу қаупі бар!**

Шаю барысында кофе шүмегінен (A8) шамалы су шығады және төмендегі тамшы науасына (A14) жиналады.

Су шашырандыларынан абай болыңыз.

- Құрылғыны іске қосу үшін  түймесін (A-7, 9-сурет) басыңыз. Дисплейде "HEATING UP UNDERWAY PLEASE WAIT (Қызу орындалуда, күте тұрыңыз)" хабары көрсетіледі.

Ыстық су айналымының әсерінен су қайнату бөлігімен қоса, бұл ішкі ағын түтіктерін де қыздырады.

Құрылғы басты экран (басты бет) пайда болған температурада болады.

## 7. ҚҰРЫЛҒЫНЫ ӨШІРУ

Құрылғы кофе жасау үшін пайдаланылғаннан кейін кез келген уақытта ол автоматты шаю процесін орындайды.



#### **Күйіп қалу қаупі бар!**

Шаю барысында кофе шүмектерінен (A8) аздап ыстық су шығады және төмендегі тамшы

науасына жиналады. Су шашырандыларынан абай болыңыз.

- Құрылғыны өшіру үшін  түймесін (А-7, 9-сурет) басыңыз.
- Құрылғы шау циклін орындайды, сосын “TURNING OFF UNDERWAY, PLEASE WAIT” (Өшірілуде...Күтіңіз) хабары көрсетіледі де, құрылғы ажыратылады (күту режимі).

### **Ескеріңіз!**

Құрылғыны біраз уақыт бойы пайдаланбайтын босаңыз, розеткадан ажыратыңыз:

- алдымен құрылғыны  түймесін (9-сурет) басу арқылы өшіріңіз;
- құрылғының артындағы негізгі қосқышты (А21) босатыңыз (2-сурет).

### **Маңызды!**

Құрылғы іске қосулы болған кезде негізгі қосқышты ешқашан баспаңыз.





## 8. МӘЗІР ПАРАМЕТРЛЕРІ

### 8.1 Шаю

Бұл функцияны кофе шүмегінен (А8) және ыстық су/бу шүмектерінен (С6), енгізілген болса, ыстық су ағызу үшін пайдаланыңыз, құрылғының ішкі айналымын тазалау және қыздыру үшін пайдаланыңыз.

Ыстық су және кофе шүмегінің (8-сурет) астына ең аз сыйымдылығы 100 мл болатын ыдысты қойыңыз.

Бұл функцияны іске қосу үшін, мына әрекеттерді орындаңыз:

1. Мәзірді енгізу үшін  белгісіне (В8) сәйкес таңдау көрсеткісін (В2) басыңыз;
2. “ RINSING” (ШАЮ) функциясына сәйкес таңдау көрсеткісін басыңыз;

### **Маңызды! Күйіп қалу қаупі бар.**

Ыстық су құю барысында құрылғыны қараусыз қалдырмаңыз.

3. Бірнеше секундтан соң, құрылғының ішкі айналымын тазалау және қыздыру үшін алдымен кофе шүмектерінен ыстық су ағады, сосын барып ыстық су/бу шүмегінен ағады (егер ол енгізілген болса). Дисплейде “RINSING underway” (Шаю орындалуда) хабары кофе дайындау барысында бірте-

бірте толатын прогресс жолағымен бірге көрсетіледі;

4. Шаюды тоқтату үшін, “STOP ” (ТОҚТАТУ) түймесін басыңыз немесе автоматты түрде тоқтату үшін шаюды күтіңіз.

### **Ескеріңіз!**

- Егер құрылғы 3-4 күн бойы пайдаланылмаған болса, қайта іске қосылған кезде, оны пайдаланбас бұрын 2/3 рет шаюды қатаң ұсынамыз;
- Тазалап болғаннан кейін кофе тарту ыдысында (А10) судың болуы қалыпты жағдай.

### 8.2 Қақ тазалау





Қақ тазалау туралы нұсқауларды “16. Қақ тазалау” бөлімінен көріңіз.



### 8.3 Су сүзгісі

Сүзгіні орнату әдісі туралы нұсқауларды (С4) “18 бөлімінен көріңіз. Су жұмсартқыш сүзгі” бөлімінде сипатталған нұсқауларды орындаңыз.

### 8.4 Сусындар параметрлері

Бұл бөлімде таңдаулы параметрлер туралы кеңесуге, қаласаңыз, әрбір сусын үшін әдепкі мәндерді қайта орнатуға болады.







1. Мәзірді енгізу үшін  белгісіне (В8) сәйкес таңдау көрсеткісін (В2) басыңыз;
2. “NEXT>” (КЕЛЕСІ) түймесіне сәйкес таңдау көрсеткісін басу арқылы дисплейде “ BEVERAGES SETTINGS” (СУСЫНДАР ПАРАМЕТРЛЕРІ) көрсетілмейінше айналдырыңыз;
3. Алғашқы сусынға арналған мәндер дисплейде көрсетіледі;
4. Дисплейде анықтама пайдаланушы профайлы бөлектеледі. Мәндер тікелей жолақтарда көрсетіледі. Әдепкі мән  , белгісімен көрсетіледі, ал ағымдағы мән тік жолақтың қатты бөлігімен бөлектеледі;
5. Параметрлер мәзіріне кері өту үшін, “ ESC” түймесіне сәйкес таңдау көрсеткісін басыңыз. Сусындарды айналдыру және көрсету үшін, “NEXT>” (КЕЛЕСІ) түймесіне сәйкес таңдау көрсеткісін басыңыз;

6. Көрсетілген сусын үшін әдепкі мәндерді ысыру мақсатында “ RESET” (ҚАЛПЫНА КЕЛТІРУ) түймесіне сәйкес таңдау көрсеткісін басыңыз;
7. “CONFIRM RESET?” (ҚАЙТА ОРНАТУ РАСТАЛСЫН БА?): растау үшін “OK ✓” түймесіне сәйкес таңдау көрсеткісін басыңыз (бас тарту үшін “ ESC” түймесіне сәйкес таңдау көрсеткісін басыңыз);
8. “DEFAULT VALUES SET” (ӘДЕПКІ МӘНДЕР ЖИНАҒЫ): “OK ✓” түймесін басыңыз.

Сусын әдепкі мәндеріне қайта орнатылады. Басқа сусындармен жалғастырыңыз немесе “ ESC” түймесіне сәйкес көрсеткіні басу арқылы басты бетке оралыңыз.

### 8.5 уақытты орнату

Дисплейдегі (B1) уақытты реттеу үшін, мына әрекетті орындаңыз:

1. Мәзірді енгізу үшін “ ” белгісіне (B8) сәйкес таңдау көрсеткісін (B2) басыңыз
2. “NEXT>” (КЕЛЕСІ) түймесіне сәйкес таңдау көрсеткісін басу арқылы дисплейде “ SET TIME” (УАҚЫТТЫ ОРНАТУ) көрсетілмейінше айналдырыңыз;
3. “ SET TIME” (УАҚЫТТЫ ОРНАТУ) функциясына сәйкес таңдау көрсеткісін басыңыз. Дисплейде уақыт параметрі тақтасы пайда болады;
4. Сағаттар (сағ) мен минуттар (мин) үшін  (арттыру) немесе  (азайту) түймесіне сәйкес таңдау көрсеткілерін басу арқылы уақытты реттеңіз;
5. Растау үшін “OK ✓” түймесіне сәйкес таңдау көрсеткісін басыңыз (бас тарту үшін, “ ESC” түймесіне сәйкес таңдау көрсеткісін басыңыз) және басты бетке оралу үшін “ ESC” түймесіне сәйкес таңдау көрсеткісін басыңыз.

Уақыт енді орнатылды.









### 8.6 Автоматты түрде бастау

Кофені қалаған уақытта дереу жасау мақсатында құрылғыны белгілі бір уақытта (мысалы, таңертең) дайын болатындай ету үшін авто бастау уақытын орната аласыз.

#### Ескеріңіз!

Осы функцияны қосу үшін, уақыт әлдеқашан дұрыс орнатылған болуы керек (“8.5 Уақытты орнату  ” бөлімін қараңыз).

Авто бастау функциясын іске қосу үшін, мына әрекеттерді орындаңыз:

1. Мәзірді енгізу үшін “ ” белгісіне (B8) сәйкес таңдау көрсеткісін (B2) басыңыз;
2. “NEXT>” (КЕЛЕСІ) түймесіне сәйкес таңдау көрсеткісін басу арқылы дисплейде “AUTO-START  ” (автоматты түрде бастау) көрсетілмейінше айналдырыңыз;
3. “AUTO-START  ” (автоматты түрде бастау) функциясына сәйкес таңдау көрсеткісін басыңыз.  (немесе ) сәйкес таңдау көрсеткісін басу арқылы функцияны ажыратыңыз (немесе қосыңыз);
4. “SET TIME  ” (УАҚЫТТЫ ОРНАТУ) функциясына сәйкес таңдау көрсеткісін басыңыз. Дисплейде уақыт параметрі тақтасы пайда болады (B1);
5. Сағаттар (САҒ) мен минуттар (МИН) үшін  (арттыру) немесе  (азайту) түймесіне сәйкес таңдау көрсеткілерін басу арқылы уақытты реттеңіз;
6. Растау үшін “OK ✓” түймесіне сәйкес таңдау көрсеткісін басыңыз;
7. Басты бетке оралу үшін “ ESC” түймесіне сәйкес таңдау көрсеткісін екі рет басыңыз.

Автоматты бастау уақыты енді орнатылады және сәйкес белгіше функциясының қосылғанын көрсету үшін қосылады.



#### Ескеріңіз!





Құрылғы негізгі қосқышты қолданып өшірілген кезде, автоматты түрде бастау параметрі (қосылған болса) жоғалады.

### 8.7 Авто өшіру (күту режимі)

Авто өшіру уақытын құрылғы 15 не 30 минуттан немесе 1, 2 немесе 3 сағаттан кейін өшірілетін етіп өзгертуге болады.

Авто өшіру функциясын бағдарламалау үшін, мына әрекеттерді орындаңыз:

1. Мәзірді енгізу үшін “ ” белгісіне (B8) сәйкес таңдау көрсеткісін (B2) басыңыз;
2. “NEXT>” (КЕЛЕСІ) түймесіне сәйкес таңдау көрсеткісін басу арқылы дисплейде “AUTO-OFF  ” (автоматты түрде өшіру) көрсетілмейінше айналдырыңыз;
3. “AUTO-OFF  ” (автоматты түрде өшіру) функциясына сәйкес таңдау көрсеткісін басыңыз.

4.  (арттыру) немесе  азайту) мәніне сәйкес таңдау көрсеткілерін басу арқылы қажетті уақыт аралығын таңдаңыз;
  5. Растау үшін “OK  ” түймесіне сәйкес таңдау көрсеткісін басыңыз;
  6. Басты бетке оралу үшін “ ESC” түймесіне сәйкес таңдау көрсеткісін басыңыз.
- Авто өшіру енді бағдарламаланды.

### 8.8 Кесе жылытқыш

Кофе жасамас бұрын, кесе жылытқышты қосу (A6) және кеселерді сөрелерге қою үшін.





1. Мәзірді енгізу үшін  белгісіне (B8) сәйкес таңдау көрсеткісін (B2) басыңыз;
2. “NEXT>” (КЕЛЕСІ) түймесіне сәйкес таңдау көрсеткісін басу арқылы дисплейде “CUP WARMER” (кесе жылытқыш) көрсетілмейінше айналдырыңыз;
3. Функцияны өшіру () немесе қосу () үшін “CUP WARMER” (КЕСЕ ЖЫЛЫТҚЫШ) түймесіне сәйкес таңдау көрсеткісін басыңыз.
4. Басты бетке оралу үшін “ ESC” түймесіне сәйкес таңдау көрсеткісін басыңыз.

### 8.9 Қуат үнемдеу

Бұл функцияны қуат үнемдеу мүмкіндігін қосу немесе өшіру үшін пайдаланыңыз.





Бұл функция іске қосылған кезде, Еуропалық ережелерге сай қуат тұтыну мөлшері азаяды.

Қуат үнемдеу мүмкіндігін ажырату немесе іске қосу үшін, мыналарды орындаңыз:

1. Мәзірді енгізу үшін  белгісіне (B8) сәйкес таңдау көрсеткісін (B2) басыңыз;
2. “NEXT>” (КЕЛЕСІ) түймесіне сәйкес таңдау көрсеткісін басу арқылы дисплейде “ENERGY SAVING” (ҚУАТ ҮНЕМДЕУ) көрсетілмейінше айналдырыңыз;
3. Функцияны өшіру () немесе қосу () үшін “ENERGY SAVING” (ҚУАТ ҮНЕМДЕУ) түймесіне сәйкес таңдау көрсеткісін басыңыз.
4. Басты бетке оралу үшін “ ESC” түймесіне сәйкес таңдау көрсеткісін басыңыз.

### 8.10 Кофе температурасы

Кофе жасау үшін пайдаланылатын судың температурасын өзгерту үшін, мыналарды орындаңыз:

1. Мәзірді енгізу үшін  белгісіне (B8) сәйкес таңдау көрсеткісін (B2) басыңыз;
2. “NEXT>” (КЕЛЕСІ) түймесіне сәйкес таңдау көрсеткісін басу арқылы дисплейде “ COFFEE TEMPERATURE “ (КОФЕ ТЕМПЕРАТУРАСЫ) көрсетілмейінше айналдырыңыз;
3. “ COFFEE TEMPERATURE” (КОФЕ ТЕМПЕРАТУРАСЫ) функциясына сәйкес таңдау көрсеткісін басыңыз; Таңдалатын мәндер дисплейде көрсетіледі (B1) (ағымдағы мәннің асты сызылады);
4. Орнатылатын мәнге (ТӨМЕН, ОРТАША, ЖОҒАРЫ, МАКСИМАЛДЫ) орнатылатын мәнге сәйкес таңдау көрсеткісін басыңыз;
5. Басты бетке оралу үшін “ ESC” түймесіне сәйкес таңдау көрсеткісін екі рет басыңыз.

### Ескеріңіз!

Әрбір профилі үшін әртүрлі температураны таңдауға болады (“14. Жеке профайлыңызды есте сақтау» бөлімін қараңыз).

### 8.11 Су қаттылығы

Су қаттылығын орнату туралы нұсқауларды “17. Су қаттылығын реттеу” бөлімінен көріңіз.

### 8.12 Температураны таңдау

Дисплей (B1) тілін өзгерту үшін, мына әрекетті орындаңыз:





1. Мәзірді енгізу үшін  белгісіне (B8) сәйкес таңдау көрсеткісін (B2) басыңыз;
2. “NEXT>” (КЕЛЕСІ) түймесіне сәйкес таңдау көрсеткісін басу арқылы дисплейде “SET LANGUAGE  ” (ТІЛДІ ОРНАТУ) көрсетілмейінше айналдырыңыз;
3. “SET LANGUAGE  ”; (ТІЛДІ ОРНАТУ) функциясына сәйкес таңдау көрсеткісін басыңыз.
4. Қажетті тілге сәйкес таңдау көрсеткісін басыңыз (барлық қол жетімді тілдерді көрсету үшін “>NEXT” (КЕЛЕСІ) түймесіне сәйкес таңдау көрсеткісін басыңыз);
5. Басты бетке оралу үшін “ ESC” түймесіне сәйкес таңдау көрсеткісін екі рет басыңыз.

### 8.13 Сигнал

Белгіше басылған кезде немесе бір қосымша құрал енгізілген/шығарылған кезде

құрылғының сигнал шығару мүмкіндігін іске қосады немесе ажыратады.

Сигналды ажырату немесе іске қосу үшін, мыналарды орындаңыз:





1. Мәзірді енгізу үшін  белгісіне (B8) сәйкес таңдау көрсеткісін (B2) басыңыз;
2. "NEXT>" (КЕЛЕСІ) түймесіне сәйкес таңдау көрсеткісін басу арқылы дисплейде "VEEP" (СИГНАЛ) көрсетілмейінше айналдырыңыз;
3. Функцияны өшіру  немесе қосу  үшін "VEEP" (СИГНАЛ) түймесіне сәйкес таңдау көрсеткісін басыңыз;
4. Басты бетке оралу үшін  түймесіне сәйкес таңдау көрсеткісін басыңыз.

### 8.14 Кесе шамы

Бұл функция кесе шамдарын іске қосады немесе ажыратады. Әдепкі параметр бойынша шам іске қосылған болады.



Бұл шамдар кофе немесе сүт негізіндегі сусын жасалған сайын және әрбір шау циклі сайын жанады.

Бұл функцияны ажырату немесе іске қосу үшін, мыналарды орындаңыз:



1. Мәзірді енгізу үшін  белгісіне (B8) сәйкес таңдау көрсеткісін (B2) басыңыз;
2. "NEXT>" (КЕЛЕСІ) түймесіне сәйкес таңдау көрсеткісін басу арқылы дисплейде "CUP LIGHTING" (кесе шамы) көрсетілмейінше айналдырыңыз;
3. Функцияны өшіру  немесе қосу  үшін "CUP LIGHTING" (кесе шамы) түймесіне сәйкес таңдау көрсеткісін басыңыз;
4. Басты бетке оралу үшін  түймесіне сәйкес таңдау көрсеткісін басыңыз.

### 8.15 Bluetooth

Бұл функция құрылғыны жабдыққа қосу үшін PIN қорғанысын қосады немесе өшіреді.

1. Мәзірді енгізу үшін  белгісіне (B8) сәйкес таңдау көрсеткісін (B2) басыңыз;
2. "NEXT>" (КЕЛЕСІ) түймесіне сәйкес таңдау көрсеткісін басу арқылы дисплейде  "BLUETOOTH" көрсетілмейінше айналдырыңыз;
3.  "BLUETOOTH" функциясына сәйкес таңдау көрсеткісін басыңыз. Құрылғының сериялық

нөмірі (19 сан) және 4 сандық сан (PIN) дисплейде көрсетіледі (B1);





4. APP арқылы қосылған кезде PIN сұрауды өшіру  немесе қосу  үшін таңдау көрсеткісін басыңыз;
5. Басты бетке оралу үшін  түймесіне сәйкес таңдау көрсеткісін екі рет басыңыз. PIN кодты қайта орнату – "0000". PIN кодты тікелей қолданбадан реттеу ұсынылады.

### Ескеріңіз!

Құрылғының сериялық нөмірі оны ассоциация қолданбамен бірге жасалған кезде бір мағыналы түрде анықтау үшін қосады.

### 8.16 Демо режимі



Бұл режим қосылған кезде, құрылғының негізгі функциялары дисплейде көрсетіледі:

1. Мәзірді енгізу үшін  белгісіне (B8) сәйкес таңдау көрсеткісін (B2) басыңыз;
2. "NEXT>" (КЕЛЕСІ) түймесіне сәйкес таңдау көрсеткісін басу арқылы дисплейде  "DEMO MODE" (ДЕМО РЕЖИМІ) көрсетілмейінше айналдырыңыз;
3.  "DEMO MODE" (ДЕМО РЕЖИМІ) функциясына сәйкес таңдау көрсеткісін басыңыз. Демо басталады;
4. Басты бетке оралу үшін  түймесіне сәйкес таңдау көрсеткісін екі рет басыңыз.

### 8.17 Әдепкі мәндер

Бұл барлық мәзір параметрлері мен бағдарламаланған мөлшерлерді әдепкі мәндерге қалпына келтіреді (орнатылған күйінде қалатын тілден басқа).

Әдепкі мәндерді қалпына келтіру үшін, мына әрекеттерді орындаңыз:

1. Мәзірді енгізу үшін  белгісіне (B8) сәйкес таңдау көрсеткісін (B2) басыңыз;
2. "NEXT>" (КЕЛЕСІ) түймесіне сәйкес таңдау көрсеткісін басу арқылы дисплейде  "DEFAULT VALUES" (ӘДЕПКІ МӘНДЕР) көрсетілмейінше айналдырыңыз;
3. "RESET DEFAULT VALUES?" (ӘДЕПКІ МӘНДЕР ҚАЛПЫНА КЕЛТІРІЛСІН БЕ?): растау үшін "OK ✓" түймесіне сәйкес таңдау көрсеткісін басыңыз (бас тарту үшін  түймесіне сәйкес таңдау көрсеткісін басыңыз);



4. “DEFAULT VALUES SET” (ӘДЕПКІ МӘНДЕР ЖИНАҒЫ): “OK ✓” түймесіне сәйкес таңдау көрсеткісін басыңыз;
5. Басты бетке оралу үшін “↶ ESC” түймесіне сәйкес таңдау көрсеткісін басыңыз.

## 8.18 Статистикалар

Бұл құрылғыға қатысты статистиканы көрсетеді.







Статистикаларды көрсету үшін, мына әрекеттерді орындаңыз:

1. Мәзірді енгізу үшін “” белгісіне (B8) сәйкес таңдау көрсеткісін (B2) басыңыз;
2. “NEXT>” (КЕЛЕСІ) түймесіне сәйкес таңдау көрсеткісін басу арқылы дисплейде “ STATISTICS” (СТАТИСТИКАЛАР) көрсетілмейінше айналдырыңыз;
3. “ STATISTICS” (СТАТИСТИКАЛАР) түймесіне сәйкес таңдау көрсеткісін басып, “NEXT>” (КЕЛЕСІ) түймесіне таңдау көрсеткісін қолданып элементтер бойынша айналдыру арқылы барлық статистикаларды тексеріңіз;
4. Басты бетке оралу үшін “↶ ESC” түймесін екі рет басыңыз.

## 9. КОФЕ ЖАСАУ

### 9.1 Кофе дәмін таңдау

“AROMA” (ДӘМ) (B5) түймесіне сәйкес таңдау көрсеткісін (B2) басу арқылы қажетті кофе дәмін таңдаңыз:

	“9.6 Ұнтақталған кофеден кофе дайындау” бөлімін қараңыз)
	Х-ЖЕҢІЛ
	ШАМ
	MEDIUM (ОРТАША)
	ҚОЮ
	Х-ҚОЮ

 mu	Реттелетін (жоспарланған болса) / Стандарт
---	--

### 9.2 Кофе мөлшерін таңдау

“QUANTITY” (МӨЛШЕР) (B9) түймесіне сәйкес таңдау көрсеткісін (B2) басу арқылы қажетті мөлшерді таңдаңыз:

   	КІШКЕНТАЙ ӨЛШЕМ
   	ОРТАША ӨЛШЕМ
   	ҮЛКЕН ӨЛШЕМ
   	ӨТЕ ҮЛКЕН ӨЛШЕМ
 mu	Реттелетін мөлшер (жоспарланған болса) / Стандартты мөлшер

### 9.3 Кофе тартқышты реттеу

Кофе тартқыш әдепкі параметр бойынша кофені дұрыс дайындайтындай етіп орнатылады және оны реттеудің қажеті жоқ. Дегенмен, алғашқы бірнеше кесе кофені жасағаннан кейін кофенің өте әлсіз және кілегейлі емес екендігі немесе оның өте жай құйылатыны байқалса (тамшылап тұрса), оны тартуды реттеу дөңгелегін (A5 - 10-сурет) реттеу арқылы түзетуге болады.

#### Ескеріңіз!

Тартуды реттеу дөңгелегін тек кофе тартқыш жұмыс істеп тұрған кезде ғана бұрау керек.

Егер кофе өте баяу құйылса немесе мүлдем құйылмаса, дөңгелекті сағат тілі бағытымен “7” санына қарай бір рет “сырт” еткізіп бұраңыз. Толық кілегейлі кофе жасау үшін, сағат тілі бағытына қарсы 1 санына қарай бір рет “сырт” еткізіп бұраңыз (бір бұрағанда бір реттен артық “сырт” еткізіп бұрамаңыз, әйтпесе кофе тамшылап құйылуы мүмкін).



Бұл реттеулердің нәтижесі тек 2 кесе кофе жасалғаннан кейін ғана байқалады. Егер бұл реттеу қажетті нәтижені бермесе, дөңгелекті тағы бір рет “сырт” еткізіңіз.





## 9.4 Ыстығырақ кофе алу туралы кеңестер

Кофе ыстық болуы үшін, мыналарды орындауыңыз керек:

- шаю циклін параметрлер мәзірінде “Rinsing” (Шаю) функциясын таңдау арқылы орындау (“8.1 Шаю ” бөлімі);
- кеселерді ыстық сумен жылытыңыз (“11. Ыстық су құю” бөлімін қараңыз);
- кофенің температурасын параметрлер мәзірінде көтеріңіз ( “8.10 Кофе температурасы ” бөлімін қараңыз).

## 9.5 Кофе дәндерінен кофе жасау





### Маңызды!

Ешқашан карамельденген немесе қант қосылған кофе дәндерін пайдаланбаңыз, себебі олар кофе тартқышқа жабысып, оны пайдалануға жарамайтын етуі мүмкін.

1. Контейнерді кофе дәндерімен (A3) (11-сурет) толтырыңыз;
2. Кофе шүмектерінің астына бір кесе қойыңыз (A8);
3. Шүмектерді кесеге қарай мүмкіндігінше төмендетіңіз (12-сурет). Кілегейлі кофе осылай жасалады;
4. Қажетті кофені таңдаңыз:
  - ESPRESSO (B14)
  - COFFEE (B15)
  - LONG (B16)
  - DOPPIO+ (B17);
6. Дайындау басталады. Дисплейде таңдалған сусын суреті (B1) кофе дайындау барысында бірте-бірте толатын прогресс жолағымен бірге көрсетіледі.



### Ескеріңіз:

- “2X  ” (1 ESPRESSO дайындауды бастаған кезде бірнеше секундқа суреті көрсетіледі) түймесін басу немесе сусынды таңдау мәзірінен (B3) “2X ESPRESSO” түрін таңдау арқылы бір уақытта 2 кесе ESPRESSO кофесін дайындауға болады;
- Құрылғы кофе жасап жатқан кезде, құюды кез келген уақытта “STOP  ” (ТОҚТАТУ) түймесіне сәйкес таңдау көрсеткісін басу арқылы тоқтатуға болады.

- Жеткізу аяқталған бойда, кеседегі кофе мөлшерін арттыру үшін жай ғана “+ EXTRA” (Қосымша) түймесіне сәйкес таңдау көрсеткісін басыңыз. Қажетті мөлшеріне қол жеткізілгенде, “STOP  ” (ТОҚТАТУ) түймесіне сәйкес таңдау көрсеткісін басыңыз.

Кофе жасалған соң, құрылғы келесі сусынды жасауға дайын болады.



### Ескеріңіз!

- Құрылғыны пайдалану барысында әр түрлі хабарлар көрсетілуі мүмкін (FILL TANK (ЫДЫСТЫ ТОЛТЫРЫҢЫЗ), EMPTY GROUNDS CONTAINER (ҰНТАҚТАЛҒАН КОФЕ ЫДЫСЫН БОСАТЫҢЫЗ), т.б.). Олардың мағыналары “21. Көрсетілетін хабарлар” бөлімінде түсіндірілген.
- Кофені ыстық етіп жасау туралы ақпаратты “9,4 Ыстығырақ кофе алу туралы кеңестер” бөлімінен көріңіз.
- Егер кофе тамшылап құйылса, тым сұйық болса және жеткілікті деңгейде кілегейлі болмаса немесе тым салқын болса, “9.3. Кофе тартқышты реттеу” және “22. Ақаулықтарды жою” бөлімдеріндегі кеңестерді оқып шығыңыз.
- Әрбір кофе дайындау процесін реттеуге болады (“13. Сусындарды реттеу” және “14. Жеке профайлыңызды есте сақтау» бөлімін қараңыз).

## 9.6 Ұнтақталған кофеден кофе жасау



### Маңызды!

- Құрылғы өшірулі кезде ешқашан тартылған кофені салмаңыз, әйтпесе ол құрылғының қуыс-қуыстарына таралып, оны былғауы мүмкін. Бұл құрылғыны зақымдауы мүмкін.
- Ешқашан 1 деңгейлі мөлшерден (C2) артық пайдаланбаңыз, әйтпесе ол кофе құрылғысының ішін былғауы немесе воронканы (A4) бітеп тастауы мүмкін.



### Ескеріңіз!

Егер ұнтақталған кофені пайдалансаңыз, сіз бір уақытта тек бір кофе жасай аласыз.

1. Дисплейде (B1) “” (ұнтақталған) көрсетілмейінше, “AROMA” (ДӘМ) (B5)

параметріне сәйкес таңдау көрсеткісін басыңыз (B2).

2. Ұнтақталған кофе воронкасының қақпағын (A2) ашыңыз.
3. Воронканың бітеліп қалмағанына көз жеткізіп, бір деңгей мөлшеріндегі ұнтақталған кофені (A4) салыңыз (13-сурет);
4. Posizionare una tazza sotto i beccucci dell' erogatore caffè (A8) (fig. 12).
5. Кофе шүмегінің астына бір кесе қойыңыз (A8) (12-сурет).  
- ESPRESSO (B14)  
- COFFEE (B15)  
- LONG (B16)
6. Дайындау басталады. Дисплейде таңдалған сусын суреті кофе дайындау барысында бірте-бірте толатын прогресс жолағымен бірге көрсетіледі.



**Маңызды! LONG кофе жасау:**

Дайындау процесінің ортасында "ADD Ground COFFEE" (Ұнтақталған КОФЕ ҚОСЫҢЫЗ) хабары көрсетіледі. Ұнтақталған кофенің бір деңгейдегі мөлшерін салып, "OK✓" түймесін басыңыз.



**Ескеріңіз!**

Егер "Қуат үнемдеу" режимі белсенді болса, бірінші кофе құйылмас бұрын бірнеше секунд күту керек болуы мүмкін.

**10. КАППУЧИНО ЖӘНЕ СҮТ НЕГІЗІНДЕГІ СУСЫНДАРДЫ ЖАСАУ**



**Ескеріңіз!**

- Сүттің көпіршігі аз болуына немесе үлкен көбіктердің болуына жол бермес үшін, сүт ыдысының қақпағы (D2) мен ыстық су қондырмаларын (A9) "10.4 Сүт ыдысын пайдаланған соң тазалау", "15.10 Сүт ыдысын тазалау" және "15.11 Ыстық су/бу қондырмасын тазалау" бөлімдерінде сипатталғандай әдіспен тазалап отырыңыз.

**10.1 Сүт ыдысын толтыру және бекіту**

1. Қақпақты алыңыз (D2) (14-сурет);
2. Сүт ыдысын (D3) жеткілікті сүт мөлшерімен ыдыста белгіленген MAX (15-сурет) деңгейіне дейін толтырыңыз. Ыдыстың

бүйіріндегі әрбір белгі шамамен 100 мл сүтке негізделген;



**Ескеріңіз!**

- Қоюлау көпіршікке қол жеткізу үшін тоңазытқыш температурасында (шамамен 5°C) сақталған шайқалған немесе жартылай шайқалған сүтті пайдалану керек.
  - Егер "Қуат үнемдеу" режимі іске қосылса, сусын құйылмас бұрын бірнеше секунд күту керек болуы мүмкін.
3. Сүт сору түтігінің (D4) сүт ыдысы қақпағының төменгі жағына дұрыс енгізілгенін тексеріңіз (16-сурет);
  4. Қақпақты ыдысқа қайта орналастырыңыз;
  5. Бар болса, шығу түймесін (C7) басу арқылы ыстық су/бу шүмегінің шығарып алыңыз (C6) (17-сур.);
  6. Сүт ыдысын (D) түтік қондырмасына енгізіп, жеткен жеріне дейін итеріңіз (A9) (18-сурет). Құрылғы сигнал шығарады (сигнал функциясы іске қосылған болса);
  7. Кофе (A8) және көпіршітілген сүт шүмектерінің (D5) астына жеткілікті көлемдегі үлкен кесені қойыңыз. Сүт шүмегінің ұзындығын реттеңіз. Оны кесеге жақындату үшін төмен басыңыз (19-сурет).
  8. Әрбір функцияға қатысты төмендегі нұсқауларды орынданыз.



**10.2 Көпіршік мөлшерін реттеу**

Каппучино және сүт негізіндегі кофе түрлерін дайындау барысында құйылатын сүттегі көпіршік мөлшерін реттеу үшін көпіршікті реттеу дөңгелегін (D1) бұраңыз.

Дөңгелек бағыты	Сипаттама	Келесі үшін ұсынылады...
	КӨПІРШІК ЖОҚ	ЫСТЫҚ СҮТ (КӨПІРШІКСІЗ) / CAFFELATTE
	MIN. FROTH (Мин. көпіршік)	LATTE MACCHIATO / ФЛЭТ УАЙТ

	<p>МАХ. FROTH (Мин. көпіршік)</p>	<p>CAPPUCCINO (КАППУЧИНО)/ CAPPUCCINO+ (КАППУЧИНО+) / CAPPUCCINO MIX (КАППУЧИНО МИКС)/ ESPRESSO MACCHIATO (ЭСПРЕССО МАКИАТО)/HOT MILK (ЫСТЫҚ СҮТ) (КӨПІРШІКТІ)</p>
---	-----------------------------------	--



### 10.3 Каппучино және сүт негізіндегі кофелерді автоматты түрде жасау

1. Сүт ыдысын (D) толтырыңыз және жоғарыда сипатталғандай етіп бекітіңіз.
2. Қажетті сусынды таңдаңыз:

#### Тікелей таңдалған сусындар:

- CAPPUCCINO (КАППУЧИНО) (B10)
- LATTE MACCHIATO (ЛАТТЕ МАККИАТО) (B11)
- CAFFELATTE (ЛАТТЕ) (B12)
- HOT MILK (ЫСТЫҚ СҮТ) (B13)

#### Сусынды таңдау мәзірінен таңдалады (B3):

- CAPPUCCINO+
- ESPRESSO MACCHIATO
- FLAT WHITE
- CAPPUCCINO MIX (КАППУЧИНО МИКС)

3. Дисплейдегі хабар (B1) түпнұсқа рецептпен талап етілетін көпіршікке сәйкес көпіршікті реттеу дөңгелегін бұру (D1) бойынша нұсқау береді. Сүт ыдысы қақпағындағы (D2) тетікті бұрап, “√ OK” түймесіне сәйкес таңдау көрсеткісін басу арқылы таңдауды растаңыз.
4. Бірнеше секундтан кейін таңдау автоматты түрде басталады және дисплейде таңдалған сусын суреті кофе дайындау барысында бірте-бірте толатын прогресс жолағымен бірге көрсетіледі.

**i** **Ескеріңіз:** барлық сүт негізіндегі сусындарды дайындаған кезде орындалатын жалпы нұсқаулар

- Дайындауды тоқтатып, негізгі экранға оралу үшін, “STOP” (ТОҚТАТУ) параметріне сәйкес таңдау көрсеткісін басыңыз.
- Құйылу аяқталған кезде (3 секунд ішінде), кеседегі сүт немесе кофе мөлшерін арттыру үшін, жай ғана сусынды таңдау белгілерінің бірін басыңыз.
- Әрбір кофе дайындау процесін реттеуге болады (таңдауды және көріңіз).
- Сүт ыдысын тоңазытқыштың сыртында ұзақ уақытқа қалдырмаңыз. Сүт неғұрлым жылы болса (5 °C – ең оңтайлысы), шығарылған көпіршік сапасы соғұрлым нашар болады.

Кофе жасалған соң, құрылғы келесі сусынды жасауға дайын болады.

### 10.4 Сүт ыдысын пайдаланған соң тазалау



#### Маңызды! Күйіп қалу қаупі бар

Сүт ыдысының ішкі түтіктерін тазалап жатқан кезде, көпіршікті сүт шүмегінен (D5) шамалы ыстық су шығады.

Су шашырандыларынан абай болыңыз.

Сүт функциясын қолданған сайын, дисплейде “TURN DIAL TO CLEAN POSITION” (ДӨҢГЕЛЕКТІ ТАЗАЛАУ ҚАЛПЫНА БҰРАУ) хабары көрсетіледі және сүтті көпіршіту қақпағын тазалау керек:

1. Сүт ыдысын (D) құрылғыда қалдырыңыз (оны босатудың қажеті жоқ);
2. Көпіршітілген сүт шүмегінің астына кесені немесе басқа ыдысты қойыңыз (21-сурет);
3. Көпіршікті реттеу дөңгелегін (D1) CLEAN (ТАЗАЛАУ) бағытына бұраңыз (20-сурет). Дисплейде “CLEANING UNDERWAY RECIPIENT UNDER SPOUT” (ШҮМЕГІНІҢ АСТЫНДАҒЫ ЫДЫСТЫ ТАЗАЛАУ ОРЫНДАЛУДА) хабары (B1) дайындау барысында бірте-бірте толатын прогресс жолағымен бірге көрсетіледі. Тазалау автоматты түрде тоқтайды;
4. Дөңгелекті көпіршік түрлерінің біріне қайта бұраңыз;
5. Сүт ыдысын алып, бу түтігінің қондырмасын (A9) әрқашан губкамен тазалаңыз (22-сурет).



#### Ескеріңіз!

- Бірнеше капучино немесе сүт негізіндегі кофені дайындау үшін, құрылғыны

тек соңғы сусын дайындалған соң ғана тазалаңыз. Келесі сусындарды дайындауды жалғастыру үшін “↶ ESC” түймесін басыңыз.

- Сүт ыдысын тазаламасаңыз, оның тазалауды қажет ететінін ескерту үшін дисплейде  белгісі көрсетіледі.
- Сүт ыдысын тоңазытқышта сақтауға болады.
- Тазалау алдында кейбір жағдайларда құрылғының қызғанын күтуіңіз керек.



## 11. ЫСТЫҚ СУ ҚҰЮ



**Маңызды! Күйіп қалу қаупі бар.**

Ыстық су құю барысында құрылғыны қараусыз қалдырмаңыз.

1. Ыстық су/бу шүмегі (C6) ыстық су/бу түтігінің қондырмасына дұрыс тіркелгенін (A9) тексеріңіз;
2. Шүмек астына ыдыс қойыңыз (шашыраудың алдын алу үшін барынша жақын қойыңыз);
3. Мәзірді енгізу үшін “” белгісіне (B2) сәйкес таңдау көрсеткісін (B3) басыңыз;
4. “HOT WATER” (ЫСТЫҚ СУ) параметрін көрсету үшін “NEXT>” белгісіне сәйкес таңдау көрсеткісін (B2) басыңыз;
5. “HOT WATER” (ЫСТЫҚ СУ) параметріне сәйкес таңдау көрсеткісін басыңыз. Дисплейде көрсетілетін сәйкес сурет (B1) кофе дайындау барысында бірте-бірте толатын прогресс жолағымен бірге көрсетіледі;
6. Құрылғы шамамен 250 мл ыстық су құйып, автоматты түрде тоқтайды. Ыстық судың қолмен құйылуын тоқтату үшін, “STOP X” (ТОҚТАТУ) түймесіне сәйкес таңдау көрсеткісін басыңыз.



**Ескеріңіз!**

- Егер “Қуат үнемдеу” режимі белсенді болса, ыстық су құйылмас бұрын бірнеше секунд күту керек болуы мүмкін.
- Әрбір кофе дайындау процесін реттеуге болады (“13. Сусындарды реттеу” және “14. Жеке профайлыңызды есте сақтау» бөлімін қараңыз).



## 12. БУ ШЫҒАРУ



**Маңызды! Күйіп қалу қаупі бар.**

Бүю шығару барысында құрылғыны қараусыз қалдырмаңыз.

1. Ыстық су/бу шүмегі (C6) ыстық су/бу түтігінің қондырмасына дұрыс тіркелгенін (A9) тексеріңіз;
2. Ыдысты қыздырылатын/көпіршітетін сұйықтықпен толтырып, ыстық су/бу шүмегін сұйықтыққа батырыңыз;
3. Мәзірді енгізу үшін “” белгісіне (B2) сәйкес таңдау көрсеткісін (B3) басыңыз;
4. “STEAM” (БУ) параметрін көрсету үшін “NEXT>” белгісіне сәйкес таңдау көрсеткісін (B2) басыңыз;
5. “STEAM” (БУ) функциясына сәйкес таңдау көрсеткісін басыңыз. Дисплейде көрсетілетін сәйкес сурет (B1) кофе дайындау барысында бірте-бірте толатын прогресс жолағымен бірге көрсетіледі және бірнеше секундтан соң сұйықтықты жылыту үшін капучино жасағыштан құйылады;
6. Қажетті температураға жеткен кезде, буды “STOP X” (ТОҚТАТУ) түймесіне сәйкес таңдау көрсеткісін қайта басу арқылы тоқтатыңыз. (Буды 3 минуттан артық құйып тұрмаңыз);



**Маңызды!**

Шашырандылардан күйіп қалудың алдын алу үшін, ішінде сұйықтығы бар ыдысты шығарып жатқан кезде әрқашан будың тоқтағанына көз жеткізіп отырыңыз.



**Ескеріңіз!**

Егер “Қуат үнемдеу” режимі белсенді болса, ыстық су құйылмас бұрын бірнеше секунд күту керек болуы мүмкін.

### 12.1 Сүтті көпіршіту үшін буды пайдалану туралы кеңестер

- Ыдыстың көлемін таңдаған кезде, сұйық заттың көлемі екі немесе үш есе көбейетінін ескеріңіз.
- Қоюлау көпіршікке қол жеткізу үшін, тоңазытқыш температурасында (шамамен

5°C) сақталған шайқалған немесе жартылай шайқалған сүтті пайдаланыңыз.

- Кілегейлі көпіршік жаса үшін ыдысты жайлап қана жоғары қарай ырғап жылжытыңыз.
- Көпіршігі нашар немесе көбіктері үлкен сүт болмас үшін, шүмекті (С6) әрқашан төмендегі бөлімде сипатталғандай етіп тазалаңыз.

## 12.2 Ыстық су/бу шүмегін қолданудан

### соң тазалау

Сүт қалдықтарының жиналуына және оның (С6) бітеліп қалуына жол бермес үшін, ыстық су/бу шүмегін әрқашан тазалап отырыңыз.

1. Ыдысты ыстық су/бу шүмегінің астына қойып, аздап су құйыңыз ("11. Ыстық су құю" бөлімін қараңыз). Ыстық судың қолмен құйылуын тоқтату үшін, "STOP X" (ТОҚТАТУ) түймесіне сәйкес таңдау көрсеткісін басыңыз.
2. Ыстық су/бу шүмегін суыту үшін бірнеше минут күтіп, босату түймесін (С7) басу арқылы шығарып алыңыз (17-сурет). Шүмекті бір қолыңызбен ұстап тұрып, басқа қолыңызбен капучино жасағышты төмен бұраңыз (23-сур.).
3. Бу түтігінің қондырмасын да төмен тарту арқылы шығарыңыз (24-сурет).
4. Қосылым шүмектеріндегі тесіктің бітеліп қалмағанын тексеріңіз. Қажет болса, тіс тазартқышпен тазартыңыз.
5. Шүмектің барлық бөлшектерін губкамен және ыстық сумен жуыңыз.
6. Қондырма мен капучино жасағышты қосылым қондырмасына оларды жоғары қарай итеру және орнына түскенше сағат тілімен бұрау арқылы салыңыз.



## 13. СУСЫНДАРДЫ РЕТТЕУ

Сусындардың дәмі мен мөлшерін реттеуге болады.

1. Реттелетін сусынды қамтитын профильдің (В4) белсенді екенін тексеріңіз;
2. Басты беттен  (В6) түймесіне сәйкес таңдау көрсеткісін (В2) басыңыз;
3. Реттеу экранын енгізу үшін реттелетін сусынды таңдаңыз (тікелей немесе

сусынды таңдау мәзірінен таңдалған сусын - В3);

4. "CHOOSE COFFEE AROMA" (Кофе дәмін таңдау): "-" немесе "+" түймесіне сәйкес таңдау көрсеткілерін басу арқылы қажетті дәмді таңдаңыз және "OK✓" түймесіне сәйкес таңдау көрсеткісін басыңыз;
5. "CUSTOMISING COFFEE QUANTITY, STOP TO SAVE" (Кофе мөлшерін реттеу, сақтауды тоқтату): Дайындау басталады және құрылғы тік жолақ түрінде мөлшердің реттелетін экранын көрсетеді. Жолақтардағы жұлдызша ағымдағы мөлшерді көрсетеді.
6. Мөлшер орнатылатын ең аз мөлшерге жеткен кезде, дисплейде "STOP X" (Тоқтату) көрсетіледі (В1).
7. Қажетті мөлшеріне қол жеткізілгенде, "STOP X" (ТОҚТАТУ) түймесіне сәйкес таңдау көрсеткісін басыңыз.
8. "SAVE NEW SETTINGS?" (Жаңа параметрлер сақталсын ба?): Сақтау үшін "OK✓" түймесіне сәйкес таңдау көрсеткісін басыңыз (бас тарту үшін ESC түймесіне сәйкес таңдау көрсеткісі).

Құрылғы мәндердің сақталғанын не сақталмағанын растайды (алдыңғы таңдауға байланысты). "OK✓" функциясына сәйкес таңдау көрсеткісін басыңыз.

Құрылғы басты бетке оралады.

### Ескеріңіз!

- **Капучино және сүт негізіндегі кофе:** алдымен кофе дәмі сақталады, одан кейін алғашқы сүт мөлшерлері, одан кейін кофе орындалады;
- **Ыстық су:** құрылғы ыстық суды құяды. Қажетті мөлшерді таңдау үшін "STOP X" (ТОҚТАТУ) түймесіне сәйкес таңдау көрсеткісін басыңыз.
- DeLonghi Coffee Link App қолданбасымен қосу арқылы сусындарды реттеуге болады.



## 14. ЖЕКЕ ПРОФИЛИҢІЗДІ ЕСТЕ САҚТАУ

Құрылғы әрбірі әртүрлі белгішемен байланыстырылған 6 түрлі профильді есте сақтауға мүмкіндік береді.

Профиль сол профильмен өте жиі таңдалатын сусындарды көрсетеді және әрбір сусын үшін дәм мен мөлшерді таңдаулар есте сақталады. Жеке профиліңізді таңдау үшін басты беттен  UT 1” (1-пайдаланушы) (B4) түймесіне сәйкес таңдау көрсеткісін басып, басқа нөмірлі профильді таңдаңыз.

### **Ескеріңіз!**

-  “GST” (ҚОНАҚ) профилі: әдепкі параметрлері бар сусындарды құю үшін осы профильді таңдаңыз. Функция белсенді емес.
- DeLonghi Coffee Link App қолданбасымен қосу арқылы жеке профильдің атын өзгертуге болады (тек алғашқы үш таңба көрсетіледі).

## 15. ТАЗАЛАУ



### 15.1 Құрылғыны тазалау

Құрылғының мына бөліктерін тұрақты түрде тазалап отыру керек:

- құрылғының ішкі тогы;
- тартылған кофе ыдысы (A10);
- тамшы науасы (A14);
- су ыдысы (A16);
- кофе шүмектері (A8);
- ұнтақталған кофе воронкасы (A4);
- демдеу торы (A19) демдеу торының қақпағын (A18) ашқан соң қол жетімді болады;
- сүт ыдысы (D);
- ыстық су/бу түтігінің қондырмасы (A9);
- басқару тақтасы (B).

### **Маңызды!**

- Кофе құрылғысын тазалау үшін еріткіштерді, қырғыш заттарды немесе спиртті пайдаланбаңыз. De'Longhi супер автоматты кофе құрылғыларын тазалау үшін тек осы құрылғыларға арналған химикаттарды ғана пайдалануыңыз керек.
- Сүт ыдысынан (D) басқа құрылғының кез келген құрамдас бөлшегін ыдыс аяқ жуғышта жууға болмайды.
- Қоқымдарды және кофе қалдықтарын кетіру үшін металдан жасалған заттарды

пайдаланбаңыз, себебі олар құрылғының металл немесе пластмасса бөліктерін сырып тастауы мүмкін.

### 15.2 Құрылғының ішкі айналымын тазалау

Құрылғы 3/4 күн бойына қолданылмайтын болса, оны қайтадан қолданбас бұрын, оны қайта қосуды және мына әрекеттерді орындауды ұсынамыз:

- 2/3 шаю циклін Rinsing (Шаю) функциясын таңдау арқылы орындау (8.1 Шаю бөлімінен қараңыз );
- бірнеше секундқа ыстық су құю (“11. Ыстық су құю” бөлімін қараңыз).

### **Ескеріңіз!**

Тазалап болғаннан кейін тарту ыдысында (A10) судың болуы қалыпты жағдай.

### 15.3 Тартылған кофе ыдысын тазалау

Дисплейде (B1) “empty grounds container” (ұнтақталған кофе ыдысын босатыңыз) хабары көрсетілген кезде, ұнтақ кофе ыдысын босату және тазалау керек. Бұл құрылғы тартылған кофе ыдысы (A10) тазаланбайынша кофе жасау үшін пайдаланылмайды.

Толық болмаса да, бірінші кофе дайындалғаннан кейін 72 сағат ішінде тартылған кофе ыдысын босату туралы хабар көрсетіледі. 72 сағатты дұрыс есептеу үшін, құрылғыны қуат қосқышымен ешқашан өшірмеу керек.

### **Маңызды! Күйіп қалу қаупі бар**

Егер бірнеше каппучиноны бірінен соң бірін жасасаңыз, металдан жасалған кесе науасы (A11) қызады.

Оны ұстамас бұрын суығанын күтіп, тек алдынан ғана ұстаңыз.

Тазалау үшін (тек құрылғымен):

- Тамшы науасын (A14) шығарыңыз (25-сурет), босатыңыз және тазалаңыз.
- Ұнтақ кофе ыдысын (A10) босатып, түбінде қалған барлық қалдықтарды кетіру үшін мұқият тазалаңыз. Оны берілген щеткадағы (C5) қырғышпен орындауға болады.

### **Маңызды!**



Тамшы науасын алып жатқан кезде ұнтақ кофе ыдысын тіпті онда шамалы кофе қалса да босату КЕРЕК.

Егер босатылмаса, келесі кофелерді жасаған кезде, тартылған кофе ыдысы шамадан тыс толып кегіп, құрылғы арналарын бітеуі мүмкін.

#### 15.4 - Тамшы науасын тазалау



**Маңызды!**

Тамшы науасы (A14) ондағы су деңгейін көрсететін деңгей көрсеткішімен (A12) (қызыл) белгіленген (34-сурет).

Осы көрсеткіш кесе науасынан (A11) шығып тұрғанға дейін тамшы науасы босатылуы және тазалануы керек, әйтпесе

су жиектен тасып, құрылғыны, ол орналасқан бетті немесе қоршаған аймақты зақымдауы мүмкін.

Тамшы науасын алу үшін:

1. Тамшы науасы мен тартылған кофе ыдысын (A10) шығарыңыз (25-сурет);
2. Тамшы науасы мен тартылған кофе ыдысын босатыңыз және жуыңыз;
3. Тамшы науасы мен ұнтақ кофе ыдысын орындарына салыңыз.

#### 15.5 Кофе құрылғысын ішін тазалау



**Ток соғу қаупі бар!**

Ішкі бөліктерді тазаламас бұрын, құрылғыны өшіру (бөлімді көріңіз) және розеткадан ажырату керек.

Кофе құрылғысын ешқашан суға батырмаңыз.

1. Құрылғының іші (тамшы науасын (A14) алған соң қол жетімді болады) кірлемегенін тұрақты түрде (шамамен айына бір рет) тексеріп отырыңыз. Қажет болса, кофе қалдықтарын берілген щеткамен (C5) және губкамен тазалаңыз.
2. Барлық қалдықтарды шаңсорғышпен тазалаңыз (27-сурет).

#### 15.6 Су ыдысын тазалау

1. Су ыдысын (A16) тұрақты түрде (шамамен айына бір рет және су жұмсартқыш сүзгіні (C4) (егер бар болса) орнына салған сайын) дымқыл шүберекпен және шамалы жұмсақ ыдыс жуғыш сұйық затпен тазалап отырыңыз;

2. Сүзгіні алыңыз (егер бар болса) және ағынды сумен шайыңыз;
3. Сүзгіні орнына салыңыз (егер болса), ыдысты таза сумен толтырып, орнына салыңыз;
4. Сүзгіні (тек су жұмсартқыш сүзгісі бар үлгілер) қайта белсендіру үшін шамамен 100 мл ыстық су ағызыңыз.

#### 15.7 Кофе шүмектерін тазалау

1. Кофе шүмектерін (A8) губкамен немесе шүберекпен тұрақты түрде тазалаңыз (28A сур.);
2. Кофе шүмектеріндегі тесіктердің бітеліп қалмағанын тексеріңіз. Қажет болса, кофе қалдықтарын тіс тазартқышпен кетіріңіз (28B сур.).

#### 15.8 Ұнтақталған кофе воронкасын тазалау

Ұнтақталған кофе воронкасының (A4) бітелмегенін тұрақты түрде (айына бір рет) тексеріп тұрыңыз.

Қажет болса, кофе қалдықтарын берілген щеткамен (C5) тазалаңыз.



#### 15.9 Демдеу торын тазалау

Демдеу торын (A19) кемінде айына бір рет тазалап отыру керек.



**Маңызды!**

Құрылғы іске қосулы болған кезде демдеу торын алу мүмкін емес.

1. Құрылғының дұрыс өшірілгеніне көз жеткізіңіз ("7. Құрылғыны өшіру" бөлімін көріңіз);
2. Су ыдысын тазалаңыз (A16) (3-сурет);
3. Құрылғының оң жағындағы демдеу торы орнының қақпағын (A18) (29-сурет) ашыңыз;
4. Түрлі-түсті босату түймелерін ішке қарай басып тұрып, демдеу торын сыртқа қарай тартып шығарыңыз (30-сурет);
5. Демдеу торын суға шамамен 5 минут батырып қойып, ағынды су астында шайыңыз;



**Маңызды!**

ТЕК СУМЕН ШАЮ



Ыдыс жуғыш сұйық затты және ыдыс жуғыш құрылғыны пайдаланбаңыз

Демдеу торын ыдыс жуғыш сұйық затсыз тазалаңыз, себебі ол зақымдануы мүмкін.

- Демдеу торының корпусында (демдеу торы орнының қақпағы арқылы көрінеді) қалған кез келген кофе қалдығын кетіру үшін арнайы щетканы (C5) пайдаланыңыз;
- Тазалаған соң, демдеу торын ішкі тірекке (31-сурет) қарай сырғыту арқылы орнына салып, «сырт» етіп орнына түскенше PUSH (ИТЕРУ) белгісін толық енгенше ішке қарай басыңыз;

### **i** Ескеріңіз!

Егер демдеу торын енгізу қиын болса, енгізбес бұрын оны 32-суретте көрсетілген екі ілгекті басу арқылы тиісті өлшемге бейімдеңіз.

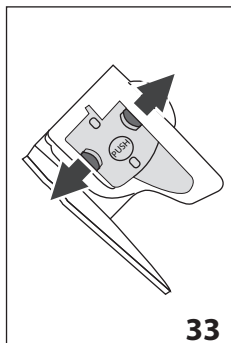

- Салынған соң, екі түрлі-түсті түйменің шыққанына көз жеткізіңіз (33-сурет);
- Демдеу торы орнының қақпағын жабыңыз;
- Су ыдысын орнына салыңыз.

## 15.10 Сүт ыдысын тазалау

Көпіршікті тиімді етіп сақтау үшін, сүт ыдысын (D) төменде сипатталғандай етіп екі күн сайын тазалаңыз:

- Қақпақты (D2) ашыңыз;
- Сүт шүмегі (D5) мен ішке тарту түтігін (D4) алыңыз (34-сурет);
- Көпіршікті реттеу дөңгелегін (D1) сағат тіліне қарсы бағытпен INSERT (ЕНГІЗУ) бағытына қарай бұрап (34-сурет), жоғары қарай тартып шығарыңыз;

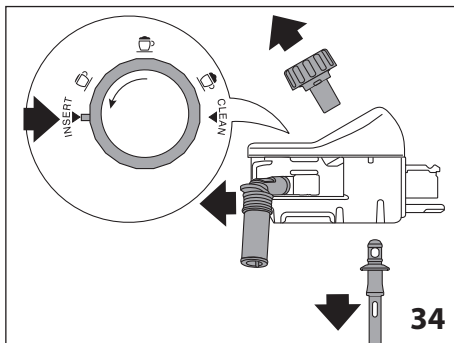

- Барлық құрамдас бөлшектерді ыстық сумен және жұмсақ жуғыш сұйықтықпен жуыңыз.

Барлық құрамдас бөлшектерін ыдыс жуғышта жууға болады, ол үшін оларды ыдыс жуғыштың ең жоғарғы текшесіне қою керек.

Дөңгелектің астындағы бос орында және ойықта сүт қалдықтары қалмасын (35-сурет). Қажет болса, ойықты тіс тазартқыш таяқшамен қырғылаңыз;

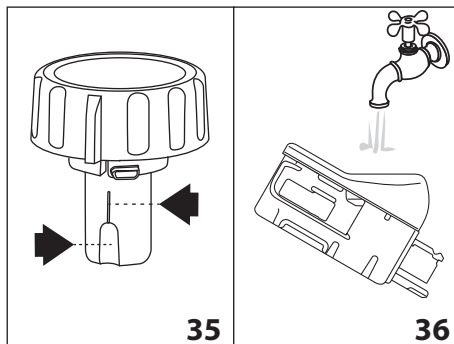

- Көпіршікті реттеу дөңгелегі орнының ішкі жағын ағынды сумен шайыңыз (36-сурет);
- Ішке тарту түтігі мен шүмектің сүт қалдықтарымен бітеліп қалмағанын тексеріңіз;
- Дөңгелекті, шүмекті және сүт сору түтігін орнына салыңыз (INSERT (ЕНГІЗУ) сөзіне сай);
- Қақпақты ыдысқа (D3) қайта орналастырыңыз.

## 15.11 Ыстық су/бу түтігінің

### қондырмасын тазалау

Сүт дайындаған сайын түтік қондырмасын (A9) губкамен шайбалардағы сүт қалдықтарын кетіру үшін тазалап отырыңыз (22-сурет).

## 16. DESCALING (ҚАҚ ТАЗАЛАУ)

### ! Маңызды!

- Қолданбас бұрын нұсқауларды және қақ тазартқыштағы жапсырмаларды оқып шығыңыз.
- Тек De'Longhi қақ тазалағышын ғана пайдалануыңыз керек. Басқа қақ тазалағышты пайдалану және/немесе қақ тазалауды дұрыс орындамау өнім жасаушысының кепілдігінде қаралмаған ақаулықтарға себеп болуы мүмкін.

Дисплейде “DESCALING NEEDED PRESS OK TO START (~40мин) (Қақтан тазалау қажет болғанда бастау үшін OK түймесін басыңыз)

! хабары көрсетілгенде құрылғының қағын тазалаңыз (B1). Құрылғының қағын дереу тазалау үшін, “✓ OK” түймесін басып, 4-пункттен бастап нұсқауларды орындаңыз. Құрылғының қағын кейін тазалау үшін, “ESC” түймесін басыңыз. Құрылғыны қақтан тазалау қажет екенін еске салу үшін дисплейде ! белгісі көрсетіледі.

Қақтан тазалау мәзіріне қол жеткізу үшін:

1. Мәзірді енгізу үшін “⚙️” белгісіне (B8) сәйкес таңдау көрсеткісін (B2) басыңыз;
2. “DESCALE !” (қақтан тазалау) функциясына сәйкес таңдау көрсеткісін басыңыз;

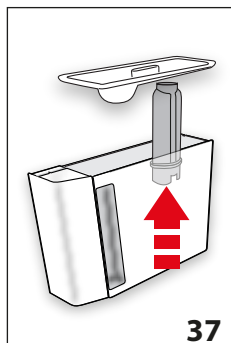

37

3. “REMOVE WATER SOFTENER FILTER” (Су жұмсартқыш сүзгіні алу) (37-сурет); су ыдысын алып (A16), су жұмсартқыш сүзгіні алыңыз да (C4) (бар болса), су ыдысын босатыңыз. “NEXT>” (КЕЛЕСІ)

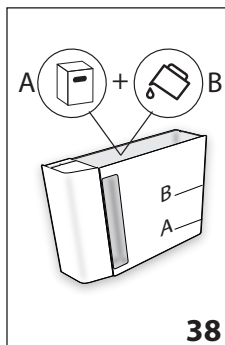

38

Ыдыстың ішіне қақ тазалағышты A деңгейіне дейін құйып (бір 100 мл орамына тең), одан кейін (бір литр) B деңгейіне дейін су құйып, су ыдысын кері салыңыз. “NEXT>” (КЕЛЕСІ) функциясына сәйкес таңдау көрсеткісін басыңыз;

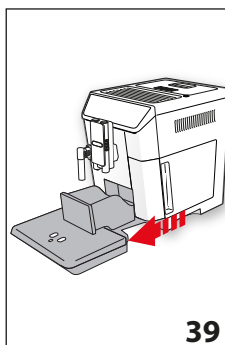

39

5. “EMPTY DRIP TRAY” (ТАМШЫ НАУАСЫН БОСАТЫҢЫЗ) (47-сурет): Тамшы науасын (A14) және ұнтақ ыдысын (A10) алып, босатыңыз да, ауыстырыңыз. “NEXT>” (КЕЛЕСІ) функциясына сәйкес таңдау көрсеткісін басыңыз;
6. “POSITION 2I CONTAINER OK TO START” (2I КОНТЕЙНЕРІН САЛЫП, БАСТАУ ҮШІН OK ТҮЙМЕСІН БАСЫҢЫЗ):

Көлемі кемінде 2 литр болатын бос ыдысты ыстық су/бу шүмегінің (C6) және кофе шүмегінің (A8) астына қойыңыз (8-сурет);

### ! Маңызды! Күйіп қалу қаупі бар

- Ыстық су/бу және кофе шүмектерінен құрамында қышқылы бар ыстық су ағады. Осы ерітінді шашырандысынан абай болыңыз.
7. Қақ тазалағыш ерітіндіні қосқаныңызды растау үшін “OK ✓” түймесін басыңыз. Дисплейде “DESCALING UNDERWAY” (ҚАҚ ТАЗАЛАУ ОРЫНДАЛУДА) хабары пайда

болады (B1). Қақ тазалау бағдарламасы басталады және капучино жасағыштан және кофе шүмектерінен қақ тазалағыш сұйық зат шығады. Шаюлар мен тоқтатулар қатары кофе құрылғысының ішіндегі барлық қақ қалдықтарын кетіру үшін автоматты түрде орындалады;

Шамамен 25 минуттан кейін қақтан тазалау тоқтатылады;

8. "RINSE AND FILL WATER TANK UP TO MAX LEVEL" (Шаю және су ыдысын MAX деңгейіне дейін толтыру) (5-сурет): құрылғы енді таза сумен шаюға дайын. Қақты тазалау ерітіндісін жинау үшін қолданылатын контейнерді босатыңыз. Су ыдысын шығарып алыңыз, босатыңыз, ағын су астында шайыңыз және таза сумен MAX деңгейіне дейін толтырып, құрылғыға салыңыз;
9. "POSITION 2I CONTAINER PRESS OK TO START RINSING" (2I КОНТЕЙНЕРІН САЛЫП, ШАЮДЫ БАСТАУ ҮШІН ОК ТҮЙМЕСІН БАСЫҢЫЗ): Бос қақты тазалау ерітіндісін жинау үшін қолданылатын ыдысты кофе шүмектерінің және ыстық су/бу шүмегінің астына қойып (8-сурет), "OK ✓" түймесіне сәйкес таңдау көрсеткісін басыңыз;
10. Алдымен кофе шүмектерінен, одан кейін ыстық су/бу шүмегінен ыстық су құйылады және "RINSING UNDERWAY" (Шаю орындалуда) хабары көрсетіледі;
11. Ыдыстағы су таусылған кезде, шайылатын суды жинақтау үшін қолданылатын контейнерді босатыңыз;

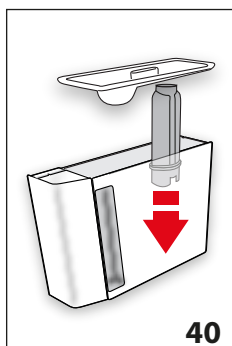

12. "INSERT FILTER IN HOUSING" (СҮЗГІНІ КОРПУСЫНА САЛУ) (48-сурет). "NEXT>" (КЕЛЕСІ) түймесін басып, су ыдысын шығарып алыңыз. Алдында алынған болса, су жұмсартқыш сүзгіні ауыстырыңыз;

13. "RINSE AND FILL WATER TANK UP TO MAX LEVEL" (Шаю және су бағын MAX деңгейіне

дейін толтыру) (5-сурет). Ыдысты MAX деңгейіне дейін таза сумен толтырыңыз;

14. "INSERT WATER TANK" (СУ ЫДЫСЫН САЛУ) (6-сурет). Су ыдысын құрылғыдағы орнына салыңыз.
15. "POSITION 2I CONTAINER PRESS OK TO START RINSING" (2I КОНТЕЙНЕРІН САЛЫП, ШАЮДЫ БАСТАУ ҮШІН ОК ТҮЙМЕСІН БАСЫҢЫЗ): Бос қақты тазалау ерітіндісін жинау үшін қолданылатын ыдысты ыстық су/бу шүмегінің астына қойып (8-сурет), "OK ✓" түймесін басыңыз;
16. Ыстық су/бу шүмегінен ыстық су құйылады және "RINSING UNDERWAY" (Шаю орындалуда) хабары көрсетіледі;
17. "EMPTY DRIP TRAY" (ТАМШЫ НАУАСЫН БОСАТЫҢЫЗ) (39-сурет): Екінші рет шаю соңында тамшы науасын (A14) және ұнтақ ыдысын (A10) алып, босатыңыз да, ауыстырыңыз. "NEXT>" (Келесі) түймесін басыңыз;
18. "DESCALE COMPLETE" (ҚАҚТАН ТАЗАЛАУ АЯҚТАЛДЫ): "OK ✓" түймесін басыңыз;
19. "FILL TANK WITH FRESH WATER" (ЫДЫСТЫ ТАЗА СУМЕН ТОЛТЫРЫҢЫЗ): шайылатын суды жинақтау үшін қолданылатын ыдысты босатып, су ыдысын алыңыз да, таза сумен MAX деңгейіне дейін толтырып, құрылғыны кері салыңыз.

Қақ тазалау аяқталды.

### **Ескеріңіз!**

- Егер қақ тазалау дұрыс орындалмаса (мысалы, жарық жоқ), циклді қайталауды ұсынамыз;
- Қақты тазалап болғаннан кейін тарту ыдысында (A10) судың болуы қалыпты жағдай.
- Бұл құрылғы қақ тазалау циклдерін өте қысқа уақыт аралықтарында талап етуі мүмкін. Бұл – қалыпты нәрсе және ол құрылғының жетілдірілген жүйесінің арқасында болады.



### **17. СУ ҚАТТЫЛЫҒЫН ОРНАТУ**

Бір кезеңдік уақыт өткен соң су қаттылығына сай DESCALE (ҚАҚ ТАЗАЛАҢЫЗ) хабары көрсетіледі.

Құрылғы әдепкі параметр бойынша су қаттылығының 4-мәніне орнатылады.

Сонымен қатар, бұл құрылғыны әр түрлі аймақтардағы құбыр суының қаттылығына сай бағдарламалау арқылы құрылғыны сирегірек тазалау қажет болатындай етіп орнатуға болады.

### 17.1 Су қаттылығын өлшеу

1. TOTAL HARDNESS TEST (ТОЛЫҚ ҚАТТЫЛЫҚТЫ ТЕКСЕРУ) индикаторын орамынан (C1) шығарыңыз (ағылшын тіліндегі нұсқауларға тіркелген).
2. Қағазды стакандағы суға бір секундқа толығымен батырып алыңыз.
3. Қағазды судан шығарып, жайлап сілкіңіз. Шамамен бір минуттан соң 1, 2, 3 немесе 4 қызыл шаршы судың қаттылығының деңгейіне қарай көрінеді. Әрбір шаршы бір деңгей болып есептеледі.

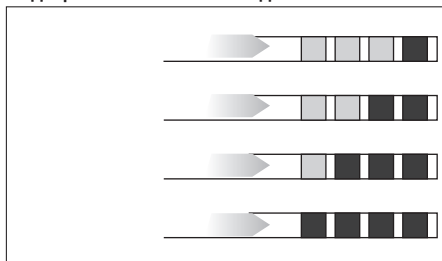

### 17.2 Су қаттылығын орнату

1. Мәзірді енгізу үшін “” белгісіне (B8) сәйкес таңдау көрсеткісін (B2) басыңыз;
2. “NEXT>” (КЕЛЕСІ) түймесіне сәйкес таңдау көрсеткісін басу арқылы дисплейде “ WATER HARDNESS” (СУ ҚАТТЫЛЫҒЫ) көрсетілмейінше айналдырыңыз;
3. “ WATER HARDNESS” (СУ ҚАТТЫЛЫҒЫ) функциясына сәйкес таңдау көрсеткісін басыңыз.
4. Қажетті деңгейге сәйкес таңдау көрсеткісін басыңыз (1-деңгей = жұмсақ су; 4-деңгей = өте қатты су);
5. Басты бетке оралу үшін “ ESC” түймесін басыңыз.

Құрылғы сол кезде жаңа су қаттылығының параметрімен бағдарламаланады.



## 18. СУ ЖҰМСАРТҚЫШ СУЗГІ

Кейбір үлгілерге су жұмсартқыш сүзгі бекітіледі (C4). Егер сіздегі үлгіде ондай болмаса, De’Longhi тұтынушыны қолдау қызметтерінен сатып алуды ұсынамыз.

Сүзгіні дұрыс пайдалану үшін, төмендегі нұсқаларды орындаңыз.

### 18.1 Сүзгіні орнату

1. Сүзгіні (C4) орамынан шығарыңыз;
2. Мәзірді енгізу үшін “” белгісіне (B8) сәйкес таңдау көрсеткісін (B2) басыңыз;
3. “ WATER FILTER” (СУ СУЗГІСІ) функциясына сәйкес таңдау көрсеткісін басыңыз;

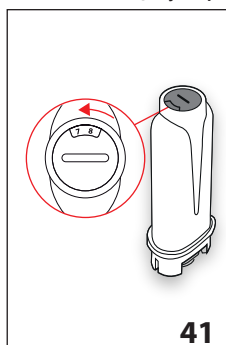

41

4. “TURN DATE INDICATOR TO NEXT 2 MONTHS” (КҮН КӨРСЕТКІШІН КЕЛЕСІ 2 АЙҒА БҰРАУ) (41-сур.): Күн көрсеткішінің дискісін қолданудың келесі екі айы көрінгенше бұраңыз. “NEXT>”; (КЕЛЕСІ) функциясына сәйкес таңдау көрсеткісін басыңыз;

### Ескеріңіз

Құрылғы дұрыс пайдаланылса, бұл сүзгі екі айға жарамды болады. Егер кофе құрылғысы сүзгісі енгізілген күйде пайдаланылмай қалса, сүзгі тек үш аптаға жарамды болады.

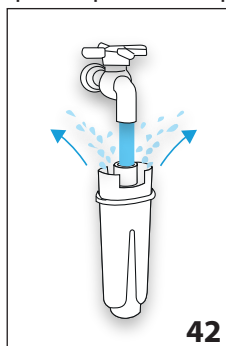

42

5. “RUN WATER INTO FILTER HOLE UNTIL IT COMES OUT” (ОЛ ШЫҚПАЙЫНША СУДЫ СУЗГІ ТЕСІГІНЕ АҒЫЗУ) (42-сурет): Сүзгіні іске қосу үшін, суретте көрсетілгендей етіп сүзгі ішіндегі тесік арқылы су ағызыңыз,

су бүйірдегі тесіктерден бір минуттан астам ағуы керек; “NEXT>”; (КЕЛЕСІ)

функциясына сәйкес таңдау көрсеткісін басыңыз;

6. Ыдысты (A16) құрылғыдан шығарып, сумен толтырыңыз.

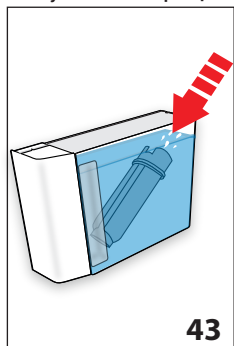

7. "IMMERSE FILTER TO EXPEL AIR BUBBLES" (АУА КӨПІРШІКТЕРІН ШЫҒАРУ ҮШІН СҮЗГІНІ БАТЫРУ) (43-сур.): Сүзгіні су ыдысына салып, шамамен он секундтай толық батырыңыз да, ауа көпіршіктерін шығарып жіберу үшін абайлап қисайтыңыз және басыңыз.

"NEXT>" (КЕЛЕСІ) функциясына сәйкес таңдау көрсеткісін басыңыз;

8. "INSERT FILTER IN HOUSING" (СҮЗГІНІ КОРПУСЫНА САЛУ): Сүзгіні корпусына (A17) салыңыз (40-сур.) және орнына жеткенше басыңыз. "NEXT>" (КЕЛЕСІ) функциясына сәйкес таңдау көрсеткісін басыңыз;
9. "INSERT WATER TANK" (СУ ЫДЫСЫН САЛЫҢЫЗ): Ыдыстың қақпағын жауып (A15), ыдысты құрылғыдағы орнына салыңыз (6-сурет);
10. "POSITION 0.5L CONTAINER, PRESS OK" (0,5 л ыдысты салып, ОК түймесін басу) (8-сур.): Ыдысты ыстық су шүмегінің (C6) астына салып, "OK✓" түймесін басыңыз. Құйылу автоматты түрде басталып, тоқтайды.

Содан кейін сүзгі белсенді болады және кофе құрылғысын пайдалана аласыз.

## 18.2 Сүзгіні ауыстыру

Дисплейде (B1) "REPLACE WATER FILTER, PRESS OK TO START" (Сү сүзгісін ауыстырып, бастау үшін ОК түймесін басыңыз) хабары көрсетілген кезде сүзгіні (C4) ауыстырыңыз. СҮЗГІНІ ДЕРЕУ АУЫСТЫРУ ҮШІН, "OK✓" түймесіне сәйкес таңдау көрсеткісін басып, 4-пункттен бастап нұсқауларды орындаңыз.

Сүзгіні кейінірек ауыстыру үшін, "ESC" түймесіне сәйкес таңдау көрсеткісін басыңыз. Сүзгіні ауыстыру қажет екенін еске салу үшін дисплейде белгісі көрсетіледі.

1. Ыдысты (A16) және бітеліп қалған сүзгіні шығарыңыз;
2. Жаңа сүзгіні орамынан шығарыңыз;
3. Мәзірді енгізу үшін "ESC" белгісіне (B8) сәйкес таңдау көрсеткісін (B2) басыңыз;
4. "WATER FILTER" (СУ СҮЗГІСІ) функциясына сәйкес таңдау көрсеткісін басыңыз;
5. 5-пункттен бастап алдыңғы бөлімде сипатталған әрекеттерді орындаңыз.

Содан кейін сүзгі белсенді болады және кофе құрылғысын пайдалана аласыз.

### Ескеріңіз!

Екі айдан соң (күн көрсеткішін көріңіз) немесе құрылғы 3 апта бойы пайдаланылмаса, сүзгіні ауыстырыңыз, хабар әлі көрсетілмесе де сүзгіні ауыстыру керек.

## 18.3 Сүзгіні шығару

Дисплейде (B1) "REPLACE WATER FILTER, PRESS OK TO START" (Сү сүзгісін ауыстырып, бастау үшін ОК түймесін басыңыз) хабары көрсетілген кезде сүзгіні (C4) ауыстырыңыз. Құрылғыны сүзгісін пайдалану үшін, төмендегіні жалғастырыңыз:

1. Ыдысты (A16) және бітеліп қалған сүзгіні шығарыңыз;
2. Мәзірді енгізу үшін "ESC" белгісіне (B8) сәйкес таңдау көрсеткісін (B2) басыңыз;
3. "REMOVE WATER FILTER" (СУ СҮЗГІСІН АЛУ) функциясына сәйкес таңдау көрсеткісін басыңыз.
4. "СҮЗГІНІ АЛДЫ РАСТАУ": Растау үшін "OK✓" түймесіне сәйкес таңдау көрсеткісін басыңыз (параметрлер мәзіріне оралу үшін "ESC" түймесіне сәйкес таңдау көрсеткісін басыңыз);
5. "FILTER REMOVED" (СҮЗГІ АЛЫНДЫ): өзгерісі сақталды. Басты бетке оралу үшін "OK✓" түймесін басыңыз.

### Ескеріңіз!

Екі айдан соң (күн көрсеткішін көріңіз) немесе құрылғы 3 апта бойы пайдаланылмаса, сүзгіні ауыстырыңыз, хабар әлі көрсетілмесе де сүзгіні ауыстыру керек.

## 19. ТЕХНИКАЛЫҚ ДЕРЕКТЕР

Қысым: 1,5 МПа (15 бар)

Су ыдысының сыйымдылығы: 2 л

ҰхДхБ өлшемі: 260x480x375 мм

Сым ұзындығы: 1750 мм

Салмағы: 11,9 кг

Дәндер ыдысының сыйымдылығы: 400 г

**CE** Бұл құрылғы мына ЕС директиваларына сәйкес:

- Еуропалық күту режиміне қатысты 1275/2008 ережесі
- 1935/2004 ЕЕС тағам тиетін материалдар мен керек-жарақтар ережесіне сәйкес.

## 20. ТЕХНИКАЛЫҚ СИПАТТАМАЛАРЫ

Өнім түрі өнімдегі жапсырмаға қараңыз

Үлгі "

Кернеу "

Жілілік "

Тұтынылатын қуат "

Италияда жасалған

De'Longhi Appliances s.r.l.

via L.Seitz, 47 31100 Treviso Italy

Де'Лонги Апплайансиз с.р.л.

Виа Л. Зейц, 47 31100 Тревизо Италия

Ресейге, Белоруссияға және Қазақстанға импорртаушы:

«Делонги» ЖШҚ, Ресей, 127055, Мәскеу қаласы, Сущёвская көшесі, 27/3-үй (27-үй, 3-құрылым)

Тел.: +7 (495) 781-26-76

Бұл құрылғы пайдалану нұсқаулығында көрсетілгендей жолмен пайдаланылады. Өнімнің мерзімі сатып алынған күннен бастап 5 жылға созылады.

Өнім шығарылған күн өнім жапсырмасының бетінде немесе оның қасында көрсетілуі мүмкін (Сериялық нөмірі: ASSCC, бұл жерде А – өнім жасалған жылдың соңғы саны, SS – өнім жасалған апта, CC – басып шығару күні, 1992 жылдан бастап автоматты түрде есептеледі. Мысалы: Сер.№ 30411xxx, өнім жасалған жыл – 2003, өнім жасалған апта – 4)



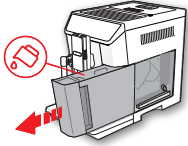

## 21. КӨРСЕТИЛЕТІН ХАБАРЛАР

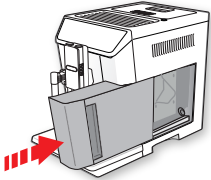
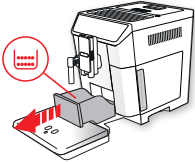
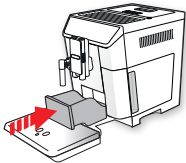
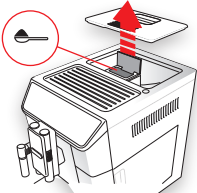

КӨРСЕТИЛЕТІН ХАБАРЛАР	ЫҚТИМАЛ СЕБЕБІ	ШЕШІМІ
ЫДЫСТЫ ТАЗА СУМЕН ТОЛТЫРЫҢЫЗ 	Ыдыстағы су жеткіліксіз (A16).	Су ыдысын толтырыңыз және/немесе "сырт" етіп орнына киілгенше итеру арқылы дұрыстап салыңыз.

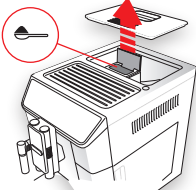
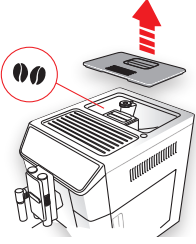
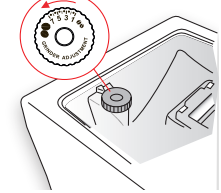



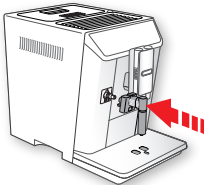
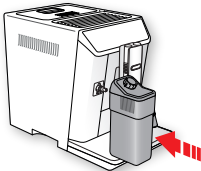
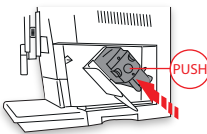

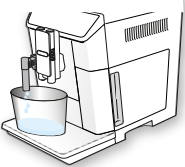
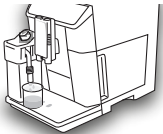
<p>INSERT WATER TANK (СУ ЫДЫСЫН САЛЫҢЫЗ)</p> 	<p>Ыдыс (A16) орнына дұрыс салынбаған.</p>	<p>Су ыдысын дұрыстап енгізіңіз және орнына түскенше басыңыз.</p>
<p>EMPTY GROUNDS CONTAINER (ҰНТАҚ КОФЕ ЫДЫСЫН БОСАТЫҢЫЗ)</p> 	<p>Ұнтақ кофе ыдысы (A10) толып кеткен.</p>	<p>Ұнтақ кофе ыдысы мен тамшы науасын (A14) босатыңыз, тазалаңыз да орындарына салыңыз. Маңызды: тамшы науасын алып жатқан кезде ұнтақ кофе ыдысын тіпті онда шамалы кофе қалса да босату керек. Егер босатылмаса, келесі кофелерді жасаған кезде, тартылған кофе ыдысы шамадан тыс толып кетіп, құрылғы арналарын бітеуі мүмкін.</p>
<p>INSERT GROUNDS CONTAINER (ТАРТЫЛҒАН КОФЕ ЫДЫСЫН ЕНГІЗІҢІЗ)</p> 	<p>Тазалаған тартылған кофе ыдысы (A10) орнына салынбаған.</p>	<p>Тамшы науасын (A14) шығарып, ұнтақ кофе ыдысын орнына салыңыз.</p>
<p>ҰНТАҚТАЛҒАН КОФЕНІ МАХ (МАКС) ДЕҢГЕЙІНЕ ДЕЙІН ҚОСЫҢЫЗ. 1 ӨЛШЕМ</p>  <p>←ESC</p>	<p>Воронкаға (A4) ұнтақталған кофе салынбаса да ұнтақталған кофе жасау функциясы таңдалған.</p>	<p>Воронкаға (13-сурет) алдын ала ұнтақталған кофені салыңыз және тағы құйып көріңіз</p>

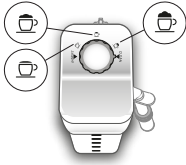

<p>ҰНТАҚТАЛҒАН КОФЕНІ МАХ (МАКС) ДЕҢГЕЙІНЕ ДЕЙІН ҚОСЫҢЫЗ. 1 ӨЛШЕМ</p>  <p>OK✓</p>	<p>Ұнтақталған кофесі бар LONG кофесі сұралады</p>	<p>Ұнтақталған кофені воронкаға (A4) (13-сур.) салып, жалғастыру және құюды аяқтау үшін "OK✓" түймесін басыңыз.</p>
<p>FILL BEANS CONTAINER (ДӘНДЕР ЫДЫСЫН ТОЛТЫРЫҢЫЗ)</p>  <p>ESC</p>	<p>Кофе дәндері таусылған.</p> <p>Алдын ала ұнтақталған кофе воронкасы (A4) бітеліп қалған.</p>	<p>Дәндер ыдысын толтырыңыз (A3 - 11-сурет).</p> <p>Воронканы "15.8 Тартылған кофе воронкасын тазалау" бөлімінде § сипатталғандай етіп щеткамен (C5) босатыңыз.</p>
<p>GROUND TOO FINE (КОФЕ ТЫМ ҰСАҚ). ADJUST MILL (КОФЕ ТАРТҚЫШТЫ РЕТТЕҢІЗ)</p>  <p>ESC</p>	<p>Тартылған кофе тым майда және кофе өте жай құйылуда немесе мүлдем құйылмауда.</p> <p>Егер су жұмсартқыш сүзгі (C4) болса, түтіктерден ауа көбігі шығып, құюға кедергі жасауы мүмкін.</p>	<p>Егер 2 кесе кофе құйылғаннан кейін әлі де жай құйылса, тартуды реттеу дөңгелегін құйылу дұрысталғанша тағы бір рет "сырт" еткізіп бұрау арқылы дұрыстау процедурасын қайталаңыз ("9.3 Кофе тартқышты реттеу" бөлімін қараңыз)). Егер проблема жойылмаса, су ыдысының (A16) толық енгізілгенін тексеріңіз.</p> <p>Құрылғыға ыстық су/бу шүмегін (C6) енгізіп, ағын бір қалыпты болғанша шамалы су ағызыңыз.</p>

<p>SELECT A Milder TASTE OR REDUCE PRE-GROUND COFFEE QUANTITY (ЖҰМСАҚ ДӘМДІ ТАҢДАУ НЕМЕСЕ ҰНТАҚТАЛҒАН КОФЕ МӨЛШЕРІН АЗАЙТУ)</p>  <p>ESC</p>	<p>Өте көп мөлшердегі кофе пайдаланылған.</p>	<p>“ AROMA” (Дәм) (B5) түймесін басу арқылы жұмсақ дәмді таңдаңыз немесе ұнтақталған кофенің мөлшерін азайтыңыз (ең көбі 1 мөлшер).</p>
<p>INSERT WATER SPOUT (СУ ШҮМЕГІН ЕНГІЗІҢІЗ)</p> 	<p>Ыстық су шүмегі (C6) енгізілмеген немесе дұрыс енгізілмеген</p>	<p>Су шүмегін орнына түскенше енгізіңіз.</p>
<p>INSERT MILK CONTAINER (СҮТ ЫДЫСЫН ЕНГІЗІҢІЗ)</p> 	<p>Сүт ыдысы (D) дұрыс салынбаған.</p>	<p>Сүт шүмегін орнына түскенше енгізіңіз (18-сурет).</p>
<p>ДЕМДЕУІШ ЖИНАҒЫН ЕНГІЗУ</p> 	<p>Тазаланғаннан кейін, демдеу торы (A19) орнына салынбаған.</p>	<p>Демдеу торын "15.9 Демдеу торын тазалау" тарауында сипатталғандай етіп енгізіңіз.</p>

<p>СУ АЙНАЛЫМЫ БОС БАСТАУ ҮШІН ОК ТҮЙМЕСІН БАСЫҢЫЗ.</p>  <p>OK✓</p>	<p>Су айналымы бос</p>	<p>“OK✓” түймесін басып, шүмектен (C6) әдеттегідей су шыққанға дейін су құйыңыз. Егер проблема жойылмаса, су ыдысының (A16) толық енгізілгенін тексеріңіз.</p>
<p>ТАЗАЛАУ ҮШІН OK ТҮЙМЕСІН БАСЫҢЫЗ НЕМЕСЕ ДӨҢГЕЛЕКТІ БҰРАҢЫЗ</p>  <p>OK✓</p>	<p>Сүт ыдысы көпіршікті реттеу тетігімен (D1) “CLEAN” (Тазалау) қалпына салынды.</p>	<p>CLEAN (Тазалау) функциясымен жалғастыру үшін, “OK✓” түймесін басыңыз немесе сүт қалыптарының біріне көпіршікті реттеу тетігін бұраңыз.</p>
<p>ДӨҢГЕЛЕКТІ ТАЗАЛАУ ҚАЛПЫНА БҰРАҢЫЗ</p>  <p>↶ESC</p>	<p>Жақында сүт құйылған, сүт ыдысының (D) ішіндегі түтіктерді тазалау керек.</p>	<p>Көпіршікті реттеу дөңгелегін (D1) CLEAN (ТАЗАЛАУ) бағытына бұраңыз (20-сурет).</p>
<p>TURN THE MILK FROTH ADJUSTMENT DIAL (Сүт көпіршігін реттеу тетігін бұрау)</p> 	<p>Сүт ыдысы көпіршікті реттеу тетігімен (D1) “CLEAN” (Тазалау) қалпына салынды.</p>	<p>Тетікті қажетті көпіршік қалпына қарай бұраңыз.</p>



<p>DESCALING NEEDED PRESS OK TO START (~40MIN) (ҚАҚТАН ТАЗАЛАУ ҚАЖЕТ, БАСТАУ ҮШІН ОК ТҮЙМЕСІН БАСЫҢЫЗ (~40 МИН)</p>  <p>↻ESC OK✓</p>	<p>Құрылғы қағын тазалау керек.</p>	<p>Қағын тазалауды бастау үшін "OK✓" түймесін немесе қағын кейінірек тазалау үшін "↻ESC" түймесін басыңыз. Келесі бөлімде сипатталған қақ тазалау процедурасы орындалуы керек: "16. Қақ тазалау" бөлімінен көріңіз.</p>
<p>REPLACE WATER SOFTENER FILTER PRESS OK TO START (Суды жұмсартқыш сүзгіні ауыстыру, бастау үшін ОК түймесін басы)</p>  <p>↻ESC OK✓</p>	<p>Су жұмсартқыш сүзгі (C4) бітеліп қалған.</p>	<p>Сүзгіні ауыстыру немесе алу үшін "OK✓" түймесін немесе процедураны кейінірек орындау үшін "↻ESC" түймесін басыңыз. "18. Су жұмсартқыш сүзгі" бөлімінде сипатталған нұсқауларды орындаңыз.</p>
<p>GENERAL ALARM (ЖАЛПЫ ДАБЫЛ). ПАЙДАЛАНУШЫ НҮСҚАУЛЫҒЫН/APP ҚАРАҢЫЗ</p> 	<p>Құрылғының іші өте лас.</p>	<p>Құрылғының ішін "15. Тазалау" бөлімінде сипатталғандай етіп мұқият тазалаңыз. Бұл хабар тазаланған соң да көрсетілсе, қызмет орталығымен хабарласыңыз.</p>
	<p>Құрылғы қағын тазалау керек және/немесе сүзгіні (C4) ауыстыру керек.</p>	<p>"16. Қақ тазалау" бөлімінде сипатталған қақ тазалау процедурасын Қақ тазалау" бөлімінде сипатталған қақ тазалау процедурасын орындау керек және/немесе сүзгіні ауыстыру немесе "18. Су жұмсартқыш сүзгі" бөлімінде сипатталған нұсқауларды орындаңыз.</p>
	<p>Сүт контейнері ішіндегі түтікшелерді (D) тазалау керек.</p>	<p>Көпіршікті реттеу дөңгелегін (D1) CLEAN (ТАЗАЛАУ) бағытына бұраңыз (20-сурет).</p>
	<p>Сүзгіні (C4) ауыстыру керек.</p>	<p>Сүзгіні салыңыз немесе оны "18. Су жұмсартқыш сүзгі" бөлімінде сипатталған нұсқауларды орындаңыз.</p>

	Құрылғы қағын тазалау керек.	Қақ тазалау процедурасын “16. Қағын тазалау” бөлімінде сипатталғандай орындалуы керек. Бұл құрылғы қақ тазалау циклдерін өте қысқа уақыт аралықтарында талап етуі мүмкін. Бұл – қалыпты нәрсе және ол құрылғының жетілдірілген жүйесінің арқасында болады.
	Автоматты түрде бастау функциясы іске қосылады.	Функцияны ажырату үшін, “8.6 Авто бастау  ” бөлімінде сипатталғандай жалғастырыңыз.
	Қуат үнемдеу қосылады.	Функцияны өшіру үшін, “8.9 Қуат үнемдеу  ” бөлімінде сипатталғандай жалғастырыңыз.
	Бұл құрылғы жабдыққа bluetooth арқылы қосылады.	
CLEANING UNDERWAY (Тазалануда) PLEASE WAIT (Күтіңіз)	Құрылғы өзінің ішкі айналымында ластықты анықтады.	Құрылғының қайта пайдалануға дайындығын тексеріп, қажетті сұйықтықты қайта таңдаңыз. Егер проблема жойылмаса, тұтынушыларды қолдау қызметімен хабарласыңыз.

## 22. АҚАУЛЫҚТАРДЫ ЖОО

Төменде кейбір ықтимал ақаулықтар көрсетілген.

Егер проблема сипатталғандай әдіспен шешілмесе, тұтынушыларды қолдау қызметтерімен хабарласыңыз.

ПРОБЛЕМА	ЫҚТИМАЛ СЕБЕБІ	ШЕШІМІ
Кофе ыстық емес.	Кеселер алдын ала қыздырылмайды.	Кеселерді ыстық сумен шаю арқылы алдын ала жылытыңыз (Ескеріңіз: ыстық су функциясын пайдалана аласыз).
	Демдеу торы суып қалған, себебі соңғы кофе жасалғалы 2/3 минут өткен.	Кофе жасамас бұрын, демдеу торын шаю функциясын пайдалану арқылы қыздырыңыз (“8.1 Шаю” бөлімін қараңыз  ).
	Төменгі кофе температурасы орнатылды.	Мәзірде ыстығырақ кофе температурасын орнату («8.10 Кофе температурасы» бөлімін қараңыз  ).

Кофе көпіршігі жеткілікті емес.	Кофе тым ірі етіліп тартылған.	Кофе тартқыш жұмыс істеп тұрған кезде тартуды реттеу дөңгелегін (A5) сағат тілі бағытына қарсы "1" санына қарай бір рет бұраңыз (10-сурет). Кофе қанағаттанарлықтай тартылмайынша сыртылдата бұрауды жалғастырыңыз. Нәтиже тек 2 кофе жасаған соң ғана беріледі («9.3 Кофе тартқышты реттеу» бөлімін қараңыз).
	Кофе жарамсыз.	Эспрессо құрылғылары үшін ұнтақталған кофені пайдаланыңыз.
Кофе тым баяу құйылады немесе тамшылап тұрады.	Кофе тым майда етіліп тартылған.	Кофе тартқыш жұмыс істеп тұрған кезде тартуды реттеу дөңгелегін (A5) сағат тілі бағытына қарсы "7" санына қарай бір рет бұраңыз (10-сурет). Кофе қанағаттанарлықтай тартылмайынша сыртылдата бұрауды жалғастырыңыз. Нәтиже тек 2 кофе жасаған соң ғана беріледі («9.3 Кофе тартқышты реттеу» бөлімін қараңыз).
Кофе бір немесе екі шүмектен де ақпайды.	Кофе шүмектері (A8) бітеліп қалған.	Шүмектерді тіс тазартқышпен тазалаңыз (36B-сурет).
Құрылғы іске қосылмайды	Қуат сымын (C8) жалғағыш дұрыс салынбаған.	Жалғағышты құрылғының артындағы ұяшыққа барған жеріне дейін енгізіңіз (1-сурет).
	Ол розеткаға қосылмаған.	Розеткаға қосыңыз (1-сурет).
	Негізгі қосқыш (A21) іске қосылмаған.	Негізгі қосқышты басыңыз (2-сурет).
Демдеу торын шығару мүмкін емес	Құрылғы дұрыс ажыратылмаған	Құрылғыны  (A7) түймесін басу арқылы өшіріңіз ("7. қараңыз).
Қақ тазалау соңында құрылғы үшінші шаюды талап етеді	Екі шаю циклі барысында су ыдысы MAX деңгейіне дейін толтырылмаған	Құрылғы көрсететін нұсқауларды орындаңыз, бірақ алдымен су тасып кетпес үшін тапшы науасын босатыңыз.
Сүт шүмегінен (D5) сүт ақпайды	Сүт ыдысындағы (D) қақпақ (D2) кірлеген	Сүт ыдысының қақпағын «15.10 Сүт ыдысын тазалау» бөлімінде сипатталғандай етіп тазалаңыз.

Сүтті үлкен көбіктер бар және ол сүт шүмегінен (D5) шашырап шығады немесе аз ғана көпіршік шығады	Сүт жеткілікті деңгейде салқын емес немесе ол жартылай шайқалмаған.	Т о ң а з ы т қ ы ш температурасындағы (шамамен 5°) майсыздандырылған немесе жартылай майсыздандырылған сүтті пайдаланған жөн. Егер нәтиже сіз қалағандай болмаса, басқа компанияның сүтін пайдаланып көріңіз.
	Көпіршікті реттеу дөңгелегі (D1) дұрыс реттелмеген.	«10. Капучино және сүт қосылған кофе түрлерін жасау» бөліміндегі нұсқауларды орындау арқылы реттеңіз.
	Сүт ыдысының қақпағы (D2) немесе көпіршікті реттеу дөңгелегі (D1) ластанған	Сүт ыдысының қақпағын және басқару тетігін «15.10 Сүт ыдысын тазалау» бөлімінде сипатталғандай етіп тазалаңыз.
	Ыстық су/бу түтігінің қондырмасы (A9) кірлеген	Түтік қондырмасын “15,11 Ыстық су/бу түтігінің қондырмасын тазалау” бөлімінде сипатталғандай етіп тазалаңыз.