

INHOUD

1. FUNDAMENTELE WAARSCHUWINGEN VOOR DE VEILIGHEID	7
2. VEILIGHEIDS WAARSCHUWINGEN	8
2.1 In deze instructies gebruikte symbolen.....	8
2.2 Gebruik conform de bestemming.....	8
2.3 Gebruiksaanwijzingen.....	8
3. INLEIDING	8
3.1 Letters tussen haakjes.....	8
3.2 Problemen en reparaties.....	8
3.3 Download de App!.....	9
4. BESCHRIJVING	9
4.1 Beschrijving van het apparaat	9
4.2 Beschrijving van de homepage (hoofdscherm)	9
4.3 Beschrijving van de accessoires.....	9
4.4 Beschrijving van het melkreservoir	9
5. VOORBEREIDENDE WERKZAAMHEDEN	9
5.1 Het apparaat controleren	9
5.2 Installatie van het apparaat	10
5.3 Het apparaat aansluiten.....	10
5.4 Eerste inwerkingstelling van het apparaat ..	10
6. HET APPARAAT INSCHAKELEN	10
7. HET APPARAAT UITSCHAKELEN	11
8. INSTELLINGEN VAN HET MENU	11
8.1 Spoeling	11
8.2 Ontkalken	11
8.3 Waterfilter	11
8.4 Waarden dranken	11
8.5 Tijd instellen	12
8.6 Automatische inschakeling	12
8.7 Automatische uitschakeling (stand-by)	12
8.8 Verwarmplaat kopjes	12
8.9 Energiebesparing	13
8.10 Temperatuur koffie	13
8.11 Waterhardheid	13
8.12 Taal instellen	13
8.13 Geluidssignaal	13
8.14 Kopjesverlichting	13
8.15 Bluetooth	14
8.16 Demo-modus	14
8.17 Fabriekswaarden	14
8.18 Statistiek	14
9. BEREIDING VAN DE KOFFIE	14
9.1 Selectie van het aroma van de koffie.....	14
9.2 Selectie van de hoeveelheid koffie.....	15
9.3 Instelling van de koffiemolen.....	15
9.4 Tips voor een warmere koffie.....	15
9.5 Koffie bereiden met koffiebonen.....	15
9.6 Bereiding van de koffie met gemalen koffie	16
10. BEREIDING VAN DRANKEN MET MELK	16
10.1 Het melkreservoir vullen en plaatsen.....	16
10.2 De hoeveelheid schuim regelen	16
10.3 Automatische bereiding van dranken op basis van melk	17
10.4 Reiniging van het melkreservoir na ieder gebruik	17
11. AFGIFTE HEET WATER	18
12. AFGIFTE STOOM	18
12.1 Aanbevelingen voor het gebruik van stoom voor het opschuimen van melk	18
12.2 Reiniging van het afgiftepijpje heet water/ stoom na gebruik	18
13. DE DRANKEN PERSONALISEREN 	19
14. UW PROFIEL OPSLAAN	19
15. REINIGING	19
15.1 De machine reinigen	19
15.2 Reiniging van het interne circuit van de machine;.....	20
15.3 Reiniging van het koffiedikbakje.....	20
15.4 Reiniging van het drupbakje	20
15.5 Reiniging van de binnenkant van de machine	20
15.6 Reiniging van het waterreservoir	20
15.7 Reiniging van de tuitjes van de koffieuitloop ..	20
15.8 Reiniging van de trechter voor het invoeren van gemalen koffie	20
15.9 Reiniging van de zetgroep.....	21
15.10 Reiniging van het melkreservoir.....	21
15.11 Reiniging van de spuitmond heet water/ stoom.....	22
16. ONTKALKEN	22
17. PROGRAMMERING VAN DE WATERHARDHEID	23
17.1 Meting van de waterhardheid	23
17.2 Hardheid water instellen	23
18. WATERVERZACHTINGSFILTER	24
18.1 Installatie van het filter	24
18.2 Het filter vervangen	24
18.3 Het filter verwijderen	25
19. TECHNISCHE GEGEVENS	25
20. VERWIJDERING	25
21. OP HET DISPLAY WEERGEGEVEN BERICHTEN..	25
22. PROBLEMEN OPLOSSEN	30

1. FUNDAMENTELE WAARSCHUWINGEN VOOR DE VEILIGHEID

- Het apparaat mag niet worden gebruikt door personen (inclusief kinderen) met verminderde lichamelijke, zintuiglijke of verstandelijke vermogens of met gebrek aan ervaring en kennis, tenzij zij onder toezicht staan van een voor hun veiligheid verantwoordelijk persoon, of door deze geïnstrueerd worden inzake het veilig gebruik van het apparaat.
- Kinderen moeten onder toezicht staan om ervoor te zorgen dat ze niet met het apparaat spelen.
- De door de gebruiker uit te voeren handelingen voor reiniging en onderhoud mogen niet verricht worden door kinderen zonder toezicht.
- Voor de reiniging het apparaat nooit in water onderdompelen.
- Dit apparaat is uitsluitend bedoeld voor huishoudelijk gebruik. Het is niet bedoeld om gebruikt te worden in: ruimtes bestemd als keuken voor het personeel van winkels, kantoren en andere werkomgevingen, vakantieboerderijen, hotels, kamerverhuur, motels en andere verblijfsstructuren.
- In geval van schade aan de stekker of de voedingskabel mogen deze, om elk risico te voorkomen, uitsluitend door de Technische Dienst vervangen worden.

ALLEEN VOOR DE EUROPESE MARKT:

- Dit apparaat kan gebruikt worden door kinderen met een leeftijd vanaf 8 jaar, mits onder toezicht of mits ze aanwijzingen ontvangen hebben over het veilig gebruik van het apparaat en de betrokken gevaren begrijpen. De door de gebruiker uit te voeren handelingen voor reiniging en onderhoud mogen niet verricht worden door kinderen, tenzij ze ouder zijn dan 8 jaar en onder toezicht handelen. Houd het apparaat en diens snoer buiten het bereik van kinderen onder de leeftijd van 8 jaar.
- Het apparaat kan worden gebruikt door personen met verminderde lichamelijke, zintuiglijke of geestelijke vermogens of met gebrek aan ervaring en kennis, mits onder toezicht of mits ze aanwijzingen ontvangen hebben over het veilig gebruik van het apparaat en de betrokken gevaren begrijpen.
- Kinderen mogen niet met het apparaat spelen.
- Altijd de stekker uit het stopcontact verwijderen wanneer het apparaat onbeheerd blijft en alvorens het apparaat te monteren, demonteren of te reinigen.



De oppervlakken met dit symbool worden tijdens het gebruik warm (het symbool is alleen op sommige modellen aanwezig).

2. VEILIGHEIDS WAARSCHUWINGEN

2.1 In deze instructies gebruikte symbolen

De belangrijke waarschuwingen worden door deze symbolen aangegeven. Het is absoluut noodzakelijk deze waarschuwingen in acht te nemen.



Veronachtzaming kan of zal leiden tot letsel met gevaar voor het leven wegens elektrische schokken.



Veronachtzaming kan of zal leiden tot letsel of beschadiging van het apparaat.



Veronachtzaming kan of zal leiden tot brandwonden.



Dit symbool wijst op tips en belangrijke informatie voor de gebruiker.



Aangezien het apparaat op elektriciteit functioneert, kan niet uitgesloten worden dat het elektrische schokken genereert. Houd u dus aan de volgende veiligheidsvoorschriften:

- Raak het apparaat nooit aan met natte handen of voeten.
- Raak de stekker niet aan met natte handen.
- Controleer of het gebruikte stopcontact altijd vrij toegankelijk is zodat, indien nodig, de stekker uit het stopcontact kan worden verwijderd.
- Wilt u de stekker uit het stopcontact trekken, pak dan direct de stekker vast. Trek nooit aan het snoer omdat dit hierdoor beschadigd kan raken.
- Om het apparaat volledig los te koppelen moet de stekker uit het stopcontact getrokken worden.
- In geval van defecten van het apparaat, deze niet zelf proberen te repareren.
Schakel het apparaat uit, trek de stekker uit het stopcontact en neem contact op met de Technische Dienst.
- Schakel het apparaat uit alvorens het te reinigen, trek de stekker uit het stopcontact en laat de machine afkoelen.



Bewaar het verpakkingsmateriaal (plastic zakjes, piepschuim) buiten het bereik van kinderen.



Dit apparaat produceert heet water en wanneer het in werking is kan er waterdamp ontstaan.

Wees voorzichtig om niet in contact te komen met waterspatten of hete stoom.

Wanneer het apparaat in werking is kan het kopjesblad heet worden.

2.2 Gebruik conform de bestemming

Dit apparaat is vervaardigd voor het bereiden van dranken op basis van koffie of melk en voor het verwarmen van dranken. Ieder ander gebruik moet beschouwd worden als oneigenlijk en dus gevaarlijk. De fabrikant is niet aansprakelijk voor schade als gevolg van een oneigenlijk gebruik van het apparaat.

2.3 Gebruiksaanwijzingen

Lees deze instructies aandachtig door alvorens het apparaat te gebruiken. De niet-naleving van deze instructies kan leiden tot letsel en beschadiging van het apparaat.

De fabrikant is niet aansprakelijk voor schade als gevolg van de niet-naleving van deze gebruiksaanwijzingen.



Bewaar deze instructies zorgvuldig. Indien het apparaat wordt overgedragen aan andere personen, moet ook deze gebruiksaanwijzing worden meegeleverd.

3. INLEIDING

Dank u voor het kiezen van de automatische machine voor koffie en cappuccino.

Neem even de tijd om deze instructies voor het gebruik te lezen. U kunt zo gevaren of schade aan de machine voorkomen.

3.1 Letters tussen haakjes

De letters tussen haakjes verwijzen naar de legende in de Beschrijving van het apparaat (pag. 2-3).

3.2 Problemen en reparaties

In geval van problemen allereerst proberen deze op te lossen door de waarschuwingen van de hoofdstukken "21. Op het display weergegeven berichten" en "22. Problemen oplossen" in acht te nemen.

Indien deze aanwijzingen niet doeltreffend blijken te zijn of u verdere opheldering wenst, raden wij u aan de klantenservice te raadplegen door te bellen naar het nummer vermeld op het bijgevoegde blad "Klantenservice".

Indien uw land niet op dit blad vermeld is, bel dan het nummer dat op de garantie staat. Voor eventuele reparaties dient u zich uitsluitend te wenden tot de Technische Dienst van De'Longhi. De adressen worden vermeld in het garantiecertificaat dat bij de machine geleverd wordt.

3.3 Download de App!



Door middel van de App De'Longhi Coffee Link kunnen enkele functies op afstand beheerd worden.

In de App vindt u ook informatie, tips en wetenswaardigheden over de wereld van koffie én heeft u alle informatie betreffende uw machine binnen handbereik beschikbaar.



Dit symbool markeert de functies die men door middel van de App kan beheren of raadplegen.

Bovendien is het mogelijk om tot maximaal 6 nieuwe dranken te scheppen en in uw machine op te slaan.



N.B.:

Controleer de compatibele apparaten op "PrimaDonnaElite.delonghi.com".



4. BESCHRIJVING

4.1 Beschrijving van het apparaat

(pag. 3 - A)

- A1. Deksel koffiebonenreservoir
- A2. Deksel trechter gemalen koffie
- A3. Koffiebonenreservoir
- A4. Trechter gemalen koffie
- A5. Regelknop maalgraad
- A6. Verwarmplaat kopjes
- A7. Toets : om het apparaat in en uit te schakelen (stand-by)
- A8. Koffieuitloop (in hoogte verstelbaar)
- A9. Spuitmond heet water/stoom
- A10. Koffiedikbakje
- A11. Kopjesblad
- A12. Indicator waterniveau van het drupbakje
- A13. Rooster drupbakje
- A14. Drupbakje
- A15. Deksel waterreservoir
- A16. Waterreservoir
- A17. Zitting verzachtingsfilter
- A18. Deurtje zetgroep
- A19. Zetgroep
- A20. Zitting stekker voedingskabel
- A21. Hoofdschakelaar (ON/OFF)

4.2 Beschrijving van de homepage (hoofdscherm) (pag. 2 - B)

- B1. Display
- B2. Keuzepijltjes
- B3. Menu selectie dranken (anders dan de dranken met directe selectie): CAPPUCCINO+, FLAT WHITE, CAPPUCCINO MIX, ESPRESSO MACCHIATO, HEET WATER, X2 ESPRESSO, STOOM;
- B4. Programmeerbare profielen (zie "14. Uw profiel opslaan")
- B5. Selectie aroma
- B6. : menu voor het personaliseren van de instellingen dranken
- B8. : menu instellingen van het apparaat
- B9. Selectie hoeveelheid

Dranken met directe selectie:

- B10. CAPPUCCINO
- B11. LATTE MACCHIATO
- B12. CAFFELATTE
- B13. WARME MELK
- B14. ESPRESSO
- B15. KOFFIE
- B16. LONG
- B17. DOPPIO+

4.3 Beschrijving van de accessoires

(pag. 2 - C)

- C1. Reactiestrookje "Total Hardness Test"
- C2. Doseerschepje voor gemalen koffie
- C3. Ontkalkmiddel
- C4. Waterfilter (bij enkele modellen)
- C5. Kwastje voor de reiniging
- C6. Afgiftepijpje heet water/stoom
- C7. Ontgrendelknop afgiftepijpje
- C8. Voedingskabel

4.4 Beschrijving van het melkreservoir

(pag. 2 - D)

- D1. Regelknop schuim en CLEAN-functie
- D2. Deksel melkreservoir
- D3. Melkreservoir
- D4. Melkopvoerpijpje
- D5. Afgiftepijpje opgeschuimde melk (verstelbaar)

5. VOORBEREIDENDE WERKZAAMHEDEN

5.1 Het apparaat controleren

Controleer, na het verwijderen van de verpakking, of het apparaat intact is en alle accessoires aanwezig zijn. Gebruik het apparaat niet als er zichtbare schade is. Neem contact op met de Technische Dienst De'Longhi.

5.2 Installatie van het apparaat



Let op!

Bij het installeren van het apparaat moeten de volgende veiligheids waarschuwingen in acht genomen worden:

- Het apparaat geeft warmte af aan de omgeving. Het apparaat op het werkvlak plaatsen en controleren of er een vrije ruimte van minstens 3 cm overblijft tussen de oppervlakken van het apparaat en de zij- en achterwanden, en een ruimte van minstens 15 cm boven de koffiemachine.
- Water dat het apparaat eventueel binnendringt kan schade berokkenen.
Plaats het apparaat niet in de buurt van kranen of wasbakken.
- Indien het water in het apparaat bevriest kan dit schade veroorzaken.
Installeer het apparaat niet in een ruimte waar de temperatuur tot onder het vriespunt kan dalen.
- Plaats de voedingskabel zodanig dat deze niet beschadigd kan worden door scherpe randen of door contact met hete oppervlakken (bijv. elektrische platen).

5.3 Het apparaat aansluiten



Let op!

Controleer of de spanning van het elektriciteitsnet overeenkomt met de waarde aangegeven op het typeplaatje op de onderkant van het apparaat.

Sluit het apparaat alleen aan op een correct geïnstalleerd stopcontact met een minimale stroomsterkte van 10A en een efficiënte aardleiding.

Indien de stekker van het apparaat en stopcontact niet overeenkomen laat dan het stopcontact door gekwalificeerd personeel vervangen met een geschikt type.

5.4 Eerste inwerkingstelling van het apparaat



N.B.!

- Het apparaat is in de fabriek gecontroleerd met gebruik van koffie, het is dus heel gewoon in de koffiemolen nog wat koffiesporen aan te treffen. Wij garanderen in elk geval dat dit apparaat nieuw is.
 - Wij raden u aan de waterhardheid zo snel mogelijk in te stellen volgens de procedure die beschreven wordt in hoofdstuk "17. Programmering van de waterhardheid".
1. Steek de stekker van de voedingskabel (C8) in zijn zitting achter op het apparaat (A20), sluit het apparaat aan op het elektriciteitsnet (afb. 1) en zorg ervoor dat de hoofdschakelaar (A21), op de achterkant van het apparaat, ingedrukt is (afb. 2);

2. "SELECT LANGUAGE": Druk op het keuzepijltje (B2) tot aan de gewenste taal;

Volg nu de door het apparaat op het display weergegeven aanwijzingen:

3. "VUL WATERRESERVOIR MET VERS WATER": verwijder het waterreservoir (A16) (afb. 3), open het deksel (A15) (afb. 4), vul met vers water tot aan de lijn MAX (afb. 5); sluit het deksel en plaats het reservoir terug in de machine (afb. 6);
4. "PLAATS WATERAFGIFTEGROEP": Controleer of het afgiftepijpe heet water/stoom (C6) op de spuitmond (A9) is aangebracht (afb. 7) en zet er een bak onder (afb. 8) met een minimuminhoud van 100 ml;
5. Op het display verschijnt het bericht "LEEG WATERCIRCUIT DRUK OK OM TE STARTEN";
6. Druk op het keuzepijltje in overeenkomst met "OK✓" om te bevestigen: het apparaat geeft water af uit de waterafgiftegroep (afb. 8) en wordt vervolgens automatisch uitgeschakeld.

Nu is de koffiemachine klaar voor het normale gebruik.



N.B.!

- Bij het eerste gebruik dient men 4-5 kopjes koffie of 4-5 koppen cappuccino te zetten voordat het apparaat een bevredigend resultaat begint te geven.
- Tijdens de bereiding van de eerste 5-6 koppen cappuccino, is het normaal om een geluid van kokend water te horen: vervolgens zal het geluid afnemen.
- Voor betere prestaties van de machine wordt aanbevolen het waterfilter (C4) te installeren volgens de aanwijzingen van hoofdstuk "18. Waterfilter". Als uw model niet voorzien is van dit filter, kan men er een aanvragen bij de erkende Servicecentra van De'Longhi.

6. HET APPARAAT INSCHAKELEN



N.B.!

Alvorens het apparaat in te schakelen, dient men te controleren of de hoofdschakelaar (A21) ingedrukt is (afb. 2). Bij elke inwerkingtreding voert het apparaat automatisch een cyclus van voorverwarming en spoeling uit die niet onderbroken mag worden. Het apparaat is pas klaar voor gebruik na het uitvoeren van deze cyclus.



Gevaar voor brandwonden!

Tijdens de spoeling kan een beetje heet water uit de tuitjes van de koffieuitloop (A8) komen dat in het drupbakje (A14) eronder opgevangen wordt. Wees voorzichtig niet in contact te komen met de hete waterspatten.

- Druk, om het apparaat in te schakelen, op de toets  (A7-afb. 9): op het display verschijnt het bericht "OPWARMING BEZIG EVEN WACHTEN".

Naast het verwarmen van de ketel laat het apparaat ook heet water door de interne circuits lopen zodat ook deze verwarmd worden.

Het apparaat is op temperatuur wanneer het hoofdscherm (homepage) verschijnt.

7. HET APPARAAT UITSCHAKELLEN

Bij elke uitschakeling en indien men koffie heeft bereid voert het apparaat automatisch een spoeling uit.



Gevaar voor brandwonden!

Tijdens de spoeling kan een beetje heet water uit de tuitjes van de koffieuitloop (A8) komen. Wees voorzichtig niet in contact te komen met de hete waterspatten.

- Druk, om het apparaat uit te schakelen, op de toets  (A7-afb. 9).
- Het display toont het bericht "UITSCHAKELING BEZIG, EVEN WACHTEN": indien van toepassing, voert het apparaat een spoeling uit om vervolgens uit te schakelen (stand-by).



N.B.!

Wanneer het apparaat voor langere tijd niet gebruikt wordt, koppel het apparaat dan los van het elektriciteitsnet:

- eerst het apparaat uitschakelen door op de toets  (afb. 9) te drukken;
- laat de hoofdschakelaar (A21) aan de achterkant van het apparaat los (afb. 2).



Let op!

Nooit op de hoofdschakelaar drukken wanneer het apparaat in werking is.





8. INSTELLINGEN VAN HET MENU

8.1 Spoeling

Door middel van deze functie is het mogelijk heet water uit de koffieuitloop (A8) en het afgiftepijpje heet water/stoom (C6), indien aanwezig, te laten stromen om het interne circuit van de machine te reinigen en te verwarmen.

Plaats onder de koffieuitloop en het afgiftepijpje heet water een bak met een minimuminhoud van 100ml (afb. 8).

Ga als volgt te werk om deze functie te activeren:

1. Druk op het keuzepijltje (B2) in overeenkomst met het symbool  (B8) voor toegang tot het menu;
2. Druk op het keuzepijltje in overeenkomst met  "SPOELING";



Let op! Gevaar voor brandwonden.

Laat de machine nooit onbeheerd tijdens de afgifte van heet water.

3. Na enkele seconden stroomt er, eerst uit de koffieuitloop en vervolgens uit het afgiftepijpje heet water/stoom (indien aanwezig), heet water dat het interne circuit van de machine reinigt en verwarmt: op het display verschijnt het bericht "SPOELING BEZIG" en een voortgangsbalk die, naarmate de bereiding vordert, opgevuld wordt;
4. Druk op het keuzepijltje in overeenkomst met "STOP " om de spoeling te onderbreken of wacht op de automatische onderbreking.



N.B.!

- Wanneer het apparaat langer dan 3-4 dagen niet gebruikt wordt is het zeer raadzaam, na het opnieuw inschakelen, 2/3 spoelingen uit te voeren alvorens het apparaat te gebruiken;
- Het is normaal dat er na het uitvoeren van deze functie water aanwezig is in het koffiedikbakje (A10).

8.2 Ontkalken



Raadpleeg, voor de instructies inzake de ontkalking, het hoofdstuk "16. Ontkalken".

8.3 Waterfilter

Raadpleeg, voor de instructies inzake de installatie van het filter (C4), het hoofdstuk "18. Waterfilter".

8.4 Waarden dranken

In dit gedeelte kunnen de gepersonaliseerde instellingen worden geraadpleegd en kunnen de afzonderlijke dranken eventueel worden gereset naar de fabriekswaarden.

1. Druk op het keuzepijltje (B2) in overeenkomst met het symbool  (B8) voor toegang tot het menu;
2. Scroll door de items van het menu door te drukken op het keuzepijltje in overeenkomst met "NEXT>" tot de weergave van  "INSTELLINGEN DRANKEN";
3. Op het display verschijnt het venster met de waarden van de eerste drank;
4. Op het display wordt het referentie-gebruikersprofiel weergegeven. De waarden worden over verticale kolommen weergegeven; de fabriekswaarde wordt aangeduid met het symbool , terwijl de momenteel ingestelde waarde wordt aangegeven door de opvulling van de verticale balk;
5. Druk op het keuzepijltje in overeenkomst met  "ESC" om terug te keren naar het menu instellingen. Druk op het keuzepijltje in overeenkomst met "NEXT>" om door de dranken te scrollen en deze weer te geven.

- Druk op het keuzepijltje in overeenkomst met "⊖ RESET" om de op het display weergegeven drank te resetten naar de fabriekswaarden.
- "RESET BEVESTIGEN?": druk op het keuzepijltje in overeenkomst met "OK ✓" om te bevestigen (of druk op het keuzepijltje in overeenkomst met "↵ ESC" om te annuleren);
- "FABRIEKSWAARDEN INGESTELD": druk op "OK ✓".

De drank is zo weer ingesteld op de fabriekswaarden. Ga verder met de andere dranken of keer terug naar de homepage door 2 keer te drukken op het keuzepijltje in overeenkomst met "↵ ESC".

8.5 Tijd instellen ⌚

Indien men de tijd op het display (B1) wenst te regelen, ga dan als volgt te werk:

- Druk op het keuzepijltje (B2) in overeenkomst met het symbool "⚙️" (B8) voor toegang tot het menu;
- Scroll door de menuitems door op het keuzepijltje in overeenkomst met "NEXT>" te drukken, tot aan de weergave van "⌚ TIJD INSTELLEN";
- Druk op het keuzepijltje in overeenkomst met "⌚ TIJD INSTELLEN": op het display verschijnt het paneel voor de instelling van de tijd;
- Regel de tijd door op de keuzepijltjes te drukken in overeenkomst met \wedge (verhogen) of \searrow (verlagen) van het uur (H) en de minuten (MIN);
- Druk op het keuzepijltje in overeenkomst met "OK ✓" om te bevestigen (of druk op het keuzepijltje in overeenkomst met "↵ ESC" om te annuleren) en druk op het keuzepijltje in overeenkomst met "↵ ESC" om terug te keren naar de homepage.

De tijd is nu ingesteld.

8.6 Automatische inschakeling ⏰

Het is mogelijk om het tijdstip van de automatische inschakeling zo in te stellen dat men het apparaat op een bepaald uur ('s morgens bijvoorbeeld) klaar voor gebruik aantreft en onmiddellijk koffie kan zetten.



Voor het activeren van deze functie moet het tijdstip al correct zijn ingesteld (zie paragraaf "8.5 Tijd instellen ⌚").

Ga als volgt te werk om de automatische inschakeling te activeren:

- Druk op het keuzepijltje (B2) in overeenkomst met het symbool "⚙️" (B8) voor toegang tot het menu;
- Scroll door de menuitems door op het keuzepijltje in overeenkomst met "NEXT>" te drukken, tot aan de weergave van "AUTOMATISCHE INSCHAKELING ⏰";

- Druk op het keuzepijltje in overeenkomst met "AUTOMATISCHE INSCHAKELING ⏰": activeer (of deactiveer) de functie door te drukken op het keuzepijltje in overeenkomst met \square (of \square);
- Druk op het keuzepijltje in overeenkomst met "TIJD INSTELLEN ⏰": op het display (B1) verschijnt het venster voor de instelling van de tijd;
- Regel de tijd door op de keuzepijltjes te drukken in overeenkomst met \wedge (verhogen) of \searrow (verlagen) van het uur (H) en de minuten (MIN);
- Druk op het keuzepijltje in overeenkomst met "OK ✓" om te bevestigen;
- Druk 2 keer op het keuzepijltje in overeenkomst met "↵ ESC" om terug te keren naar de homepage.

De tijd voor de automatische inschakeling is nu geprogrammeerd en op het display, naast de tijds aanduiding, verschijnt het betreffende symbool om aan te geven dat de functie geactiveerd is.



Wanneer de machine wordt uitgeschakeld met de algemene schakelaar gaat de instelling voor de automatische inschakeling (indien eerder geactiveerd) verloren.

8.7 Automatische uitschakeling (stand-by) ⏻

Het is mogelijk de automatische uitschakeling in te stellen zodat het apparaat na 15 of 30 minuten of na 1, 2 of 3 uur van niet-gebruik uitgeschakeld wordt.





Ga als volgt te werk om de automatische uitschakeling te programmeren:

- Druk op het keuzepijltje (B2) in overeenkomst met het symbool "⚙️" (B8) voor toegang tot het menu;
- Scroll door de menuitems door op het keuzepijltje in overeenkomst met "NEXT>" te drukken, tot aan de weergave van "AUTOMATISCHE UITSCHAKELING ⏻";
- Druk op het keuzepijltje in overeenkomst met "AUTOMATISCHE UITSCHAKELING ⏻";
- Selecteer het gewenste tijdbereik door te drukken op de keuzepijltjes in overeenkomst met \wedge (verhogen) of \searrow (verlagen) van de waarde;
- Druk op het keuzepijltje in overeenkomst met "OK ✓" om te bevestigen;
- Druk op het keuzepijltje in overeenkomst met "↵ ESC" om terug te keren naar de homepage.

De automatische uitschakeling is nu geprogrammeerd.

8.8 Verwarmplaat kopjes





Om de kopjes vóór het koffiezetten te verwarmen, is het mogelijk de verwarmplaat (A6) te activeren en er de kopjes op te zetten.

1. Druk op het keuzepijltje (B2) in overeenkomst met het symbool  (B8) voor toegang tot het menu;
2. Scroll door de menuitems door op het keuzepijltje in overeenkomst met "NEXT>" te drukken, tot aan de weergave van "VERWARMPLAAT KOPJES";
3. Druk op het keuzepijltje in overeenkomst met "VERWARMPLAAT KOPJES" om de functie te deactiveren () of te activeren ().
4. Druk op het keuzepijltje in overeenkomst met " ESC" om terug te keren naar de homepage.

8.9 Energiebesparing





Met deze functie kunt u de energiebesparende modus in- of uitschakelen. Wanneer de functie geactiveerd is, zorgt het voor een lager energieverbruik, in overeenstemming met de Europese normen.

Om de modus "energiebesparing" te deactiveren of te activeren, gaat men als volgt te werk:

1. Druk op het keuzepijltje (B2) in overeenkomst met het symbool  (B8) voor toegang tot het menu;
2. Scroll door de menuitems door op het keuzepijltje in overeenkomst met "NEXT>" te drukken, tot aan de weergave van "ENERGIEBESPARING";
3. Druk op het keuzepijltje in overeenkomst met "ENERGIEBESPARING" om de functie te deactiveren () of te activeren ().
4. Druk op het keuzepijltje in overeenkomst met " ESC" om terug te keren naar de homepage.

8.10 Temperatuur koffie

Ga als volgt te werk indien men de temperatuur van het water waarmee de koffie wordt afgegeven wenst te wijzigen.

1. Druk op het keuzepijltje (B2) in overeenkomst met het symbool  (B8) voor toegang tot het menu;
2. Scroll door de menuitems door op het keuzepijltje in overeenkomst met "NEXT>" te drukken, tot aan de weergave van " KOFFIETEMPERATUUR";
3. Druk op het keuzepijltje in overeenkomst met " KOFFIETEMPERATUUR": op het display (B1) verschijnen de selecteerbare waarden (de huidige waarde is onderstreept);
4. Druk op het keuzepijltje in overeenkomst met de waarde die men wenst in te stellen (LAAG, MEDIUM, HOOG, MAXIMAAL);
5. Druk 2 keer op het keuzepijltje in overeenkomst met " ESC" om terug te keren naar de homepage.

N.B.!





Het is mogelijk om voor ieder profiel een andere temperatuur in te stellen (zie hoofdstuk "14. Uw profiel opslaan")

8.11 Waterhardheid

Raadpleeg voor de instructies inzake de instelling van de waterhardheid het hoofdstuk "17. Programmering van de waterhardheid".





8.12 Taal instellen

Ga voor het wijzigen van de taal van het display (B1) als volgt te werk:

1. Druk op het keuzepijltje (B2) in overeenkomst met het symbool  (B8) voor toegang tot het menu;
2. Scroll door de menuitems door op het keuzepijltje in overeenkomst met "NEXT>" te drukken, tot aan de weergave van "TAAL INSTELLEN ";
3. Druk op het keuzepijltje in overeenkomst met "TAAL INSTELLEN ";
4. Druk op het keuzepijltje in overeenkomst met de gewenste te selecteren taal (druk op het keuzepijltje in overeenkomst met "NEXT>" om alle beschikbare talen weer te geven);
5. Druk 2 keer op het keuzepijltje in overeenkomst met " ESC" om terug te keren naar de homepage.

8.13 Geluidssignaal

Met deze functie activeert of deactiveert men het geluidssignaal dat het apparaat bij iedere druk op de iconen laat horen, en telkens wanneer een accessoire wordt aangebracht of verwijderd. Ga als volgt te werk om het geluidssignaal in of uit te schakelen:



1. Druk op het keuzepijltje (B2) in overeenkomst met het symbool  (B8) voor toegang tot het menu;
2. Scroll door de menuitems door op het keuzepijltje in overeenkomst met "NEXT>" te drukken, tot aan de weergave van "GELUIDSSIGNAAL";
3. Druk op het keuzepijltje in overeenkomst met "GELUIDSSIGNAAL" om de functie te deactiveren () of te activeren ().
4. Druk op het keuzepijltje in overeenkomst met " ESC" om terug te keren naar de homepage.

8.14 Kopjesverlichting

Met deze functie kunt u de lampjes van de kopjesverlichting activeren of deactiveren. Het apparaat is standaard ingesteld met de geactiveerde verlichting.

De lampjes gaan branden bij iedere bereiding van koffie, dranken met melk en elke spoeling.

Ga als volgt te werk om deze functie te deactiveren of opnieuw te activeren:

1. Druk op het keuzepijltje (B2) in overeenkomst met het symbool  (B8) voor toegang tot het menu;
2. Scroll door de menuitems door op het keuzepijltje in overeenkomst met "NEXT>" te drukken, tot aan de weergave van "KOPJESVERLICHTING";
3. Druk op het keuzepijltje in overeenkomst met "KOPJESVERLICHTING" om de functie te deactiveren () of te activeren ().

4. Druk op het keuzepijltje in overeenkomst met “ ESC” om terug te keren naar de homepage.

8.15 Bluetooth

Deze functie dient voor het activeren of deactiveren van de PIN-code voor het beveiligen van de verbinding van een device met het apparaat.

1. Druk op het keuzepijltje (B2) in overeenkomst met het symbool “ (B8) voor toegang tot het menu;
2. Scroll door de menuitems door op het keuzepijltje in overeenkomst met “NEXT>” te drukken, tot aan de weergave van “ BLUETOOTH”;
3. Druk op het keuzepijltje in overeenkomst met “ BLUETOOTH”: op het display (B1) verschijnt het serienummer van de machine (19 cijfers) en een code van 4 cijfers (PIN);
4. Druk op het keuzepijltje om het verzoek van de PIN bij verbinding via de App te deactiveren () of te activeren ()
5. Druk 2 keer op het keuzepijltje in overeenkomst met “ ESC” om terug te keren naar de homepage.

De standaard PIN-code van de machine is “0000”: we raden aan om rechtstreeks met de APP een persoonlijke PIN in te stellen.







N.B.!

Het serienummer van het apparaat maakt een onmiskenbare identificatie van de machine mogelijk tijdens de associatie met de APP.

8.16 Demo-modus

Bij het activeren van deze modus worden op het display de voorname functies van de machine toegelicht:

1. Druk op het keuzepijltje (B2) in overeenkomst met het symbool “ (B8) voor toegang tot het menu;
2. Scroll door de menuitems door op het keuzepijltje in overeenkomst met “NEXT>” te drukken, tot aan de weergave van “ DEMO-MODUS”;
3. Druk op het keuzepijltje in overeenkomst met “ DEMO-MODUS”: de demo begint;
4. Druk 2 keer op het keuzepijltje in overeenkomst met “ ESC” om terug te keren naar de homepage.

8.17 Fabriekswaarden

Met deze functie worden alle menu-instellingen en alle programmeringen van de hoeveelheden opnieuw op de fabriekswaarden gezet (behalve de taal, die op de huidige instelling ingesteld blijft).





Ga als volgt te werk om de fabriekswaarden te herstellen:

1. Druk op het keuzepijltje (B2) in overeenkomst met het symbool “ (B8) voor toegang tot het menu;

2. Scroll door de menuitems door op het keuzepijltje in overeenkomst met “NEXT>” te drukken, tot aan de weergave van “ FABRIEKSWAARDEN”;
3. “FABRIEKSWAARDEN RESETTEN?”: druk op het keuzepijltje in overeenkomst met “OK✓” om te bevestigen (of druk op het keuzepijltje in overeenkomst met “ ESC” om de handeling te annuleren);
4. “FABRIEKSWAARDEN INGESTELD”: druk op het keuzepijltje in overeenkomst met “OK✓” om te bevestigen;
5. Druk op het keuzepijltje in overeenkomst met “ ESC” om terug te keren naar de homepage.

8.18 Statistiek

Met deze functie worden de statistische gegevens van de machine weergegeven. Ga voor de weergave als volgt te werk:







1. Druk op het keuzepijltje (B2) in overeenkomst met het symbool “ (B8) voor toegang tot het menu;
2. Scroll door de menuitems door op het keuzepijltje in overeenkomst met “NEXT>” te drukken, tot aan de weergave van “ STATISTIEK”;
3. Druk op het keuzepijltje in overeenkomst met “ STATISTIEK” en controleer alle statistische gegevens en scroll door de items door middel van het keuzepijltje in overeenkomst met “NEXT>”;
4. Druk 2 keer op “ ESC”: het apparaat keert terug naar de homepage.



9. BEREIDING VAN DE KOFFIE





9.1 Selectie van het aroma van de koffie

Selecteer het gewenste aroma door te drukken op het keuzepijltje (B2) in overeenkomst met “AROMA” (B5):

	(zie “9.6 Bereiding van de koffie met gemalen koffie”)
	X-MILD
	MILD
	NORMAAL
	STERK
	X-STERK
	Gepersonaliseerd (indien geprogrammeerd) / Standaard

9.2 Selectie van de hoeveelheid koffie

Selecteer de gewenste hoeveelheid door te drukken op het keuzepijltje (B2) in overeenkomst met "HOEEVEELH." (B9):

	HOEEVEELHEID SMALL
	HOEEVEELHEID MEDIUM
	HOEEVEELHEID LARGE
	HOEEVEELHEID X-LARGE
	Gepersonaliseerde hoeveelheid (indien geprogrammeerd) / Standaard hoeveelheid

9.3 Instelling van de koffiemolen

De koffiemolen mag niet worden afgesteld, althans in het begin, aangezien deze reeds in de fabriek is ingesteld voor het verkrijgen van een correcte koffieafgifte.

Indien men echter na het bereiden van de eerste kopjes koffie merkt dat de afgifte weinig volumineus is of met weinig crème, of te langzaam loopt (druppelsgewijs), dient een correctie uitgevoerd te worden met de regelknop van de maalgraad (A5 - afb.10).

i N.B.!

Deze regelknop mag alleen verdraaid worden wanneer de koffiemolen in werking is.



Als de koffie te langzaam loopt of helemaal niet loopt, draai dan één klik naar rechts in de richting van het getal 7.

Om daarentegen een volumineuzer afgifte van de koffie en de verbetering van de crème te bekomen, moet de knop één

klik naar links worden gedraaid in de richting van het getal 1 (niet meer dan één klik per keer, anders kan het gebeuren dat de koffie druppelsgewijs loopt).

Het effect van deze correctie is pas merkbaar na de afgifte van minstens 2 achtereenvolgende kopjes koffie. Indien na deze afstelling het gewenste resultaat niet verkregen wordt, moet de correctie worden herhaald door de knop nog een klik verder te draaien.

9.4 Tips voor een warmere koffie

Voor het verkrijgen van een warmere koffie, raden we aan:

- een spoeling uit te voeren door middel van de functie "Spoeling" in het menu instellingen (paragraaf "8.1 Spoeling" );

- de kopjes met heet water te verwarmen (gebruik de functie heet water, zie hoofdstuk "11. Afgifte heet water");
- de koffietemperatuur in het menu instellingen te verhogen (paragraaf "8.10 Koffietemperatuur" .

9.5 Koffie bereiden met koffiebonen

! Let op!

Gebruik geen gekarameliseerde of gekonfijte koffie omdat deze aan de koffiemolen kunnen blijven kleven en hem onbruikbaar kunnen maken.

1. Doe de koffiebonen in het hiervoor bestemde reservoir (A3) (afb. 11);
2. Plaats een kopje onder de koffieuitloop (A8);
3. Breng de afgiftegroep omlaag en zo dicht mogelijk bij de kopjes (afb. 12): zo wordt een betere crème verkregen;
4. Selecteer de gewenste koffie:
 - ESPRESSO (B14)
 - KOFFIE (B15)
 - LONG (B16)
 - DOPPIO+ (B17);
6. De bereiding begint en op het display (B1) verschijnt de afbeelding van de geselecteerde drank en een voortgangsbalk die, naarmate de bereiding vordert, opgevuld wordt.

i N.B.!

- Het is mogelijk om tegelijkertijd 2 kopjes ESPRESSO te zetten door op het keuzepijltje in overeenkomst met "2X



" te drukken (de afbeelding wordt aan het begin van de bereiding van 1 ESPRESSO gedurende enkele seconden getoond) of door vanaf het menu selectie dranken (B3) de functie "2X ESPRESSO" te selecteren;

- Tijdens het apparaat de koffie bereidt, kan de afgifte op ieder gewenst moment onderbroken worden door op het keuzepijltje in overeenkomst met "STOP X" te drukken.
- Zodra de afgifte beëindigd is en men een grotere hoeveelheid koffie in het kopje wenst, volstaat het om op het keuzepijltje in overeenkomst met "EXTRA +" te drukken: druk, zodra de gewenste hoeveelheid wordt bereikt op het keuzepijltje in overeenkomst met "STOP X".

Zodra de bereiding voltooid is, is het apparaat weer klaar voor een nieuw gebruik.

i N.B.!

- Tijdens het gebruik verschijnen er op het display enkele berichten (VUL RESERVOIR, LEDIG KOFFIEDIJKBAKJE, enz.) waarvan de betekenis wordt beschreven in hoofdstuk "21. Op het display weergegeven berichten".
- Raadpleeg voor het verkrijgen van warmere koffie de paragraaf "9.4 Tips voor een warmere koffie".

- Loopt de koffie druppelsgewijs, of weinig volumineus, met weinig crème, of te koud, lees dan de tips van paragraaf “9.3 Instelling van de koffiemolen” en hoofdstuk “22. Problemen oplossen”.
- De bereiding van iedere koffie kan gepersonaliseerd worden (zie hoofdstukken “13. De dranken personaliseren ” en “14. Uw profiel opslaan”)

9.6 Bereiding van de koffie met gemalen koffie



Let op!

- Nooit gemalen koffie in de uitgeschakelde machine voeren om te voorkomen dat er koffie in de machine terecht komt en deze zo bevuilt. In dit geval kan de machine beschadigd raken.
- Voeg nooit meer dan 1 afgestreken doseerschepje (C2) toe, anders kan het apparaat binnen vuil worden of de trechter (A4) verstopt raken.



N.B.!

Bij het gebruik van gemalen koffie kan slechts één kopje koffie per keer gezet worden.

1. Druk op het keuzepijltje (B2) in overeenkomst met “AROMA” (B5) tot op het display (B1) “☞” (gemalen) wordt weergegeven.
2. Open het deksel van de trechter voor gemalen koffie (A2).
3. Controleer dat de trechter (A4) niet verstopt is en voeg vervolgens een afgestreken doseerschepje gemalen koffie toe (afb. 13).
4. Plaats een kopje onder de tuitjes van de koffieuitloop (A8) (afb. 12).
5. Selecteer de gewenste koffie:
 - ESPRESSO (B14)
 - KOFFIE (B15)
 - LONG (B16)
6. De bereiding begint en op het display verschijnt de afbeelding van de geselecteerde drank en een voortgangsbalk die, naarmate de bereiding vordert, opgevuld wordt.



Let op! Bereiding van koffie LONG:

Halverwege de bereiding verschijnt het bericht “VOEG GEMALLEN KOFFIE TOE”. Voeg vervolgens een afgestreken doseerschepje gemalen koffie toe en druk op het keuzepijltje in overeenkomst met “OK✓”.



Let op:

Indien de werkwijze “Energiebesparing” geactiveerd is, kan het enkele seconden duren voordat de afgifte van de eerste koffie begint.

10. BEREIDING VAN DRANKEN MET MELK



N.B.!

- Om te voorkomen dat er weinig opgeschuimde melk verkregen wordt, of met grote luchtbelletjes, altijd het deksel van het melkreservoir (D2) en de spuitmond heet water (A9) schoonmaken zoals beschreven in paragrafen “10.4 Reiniging van het melkreservoir na ieder gebruik”, “15.10 Reiniging van het melkreservoir” en “15.11 Reiniging van de spuitmond heet water/stoom”.

10.1 Het melkreservoir vullen en plaatsen

1. Neem het deksel weg (D2) (afb. 14);
2. Vul het melkreservoir (D3) met een voldoende hoeveelheid melk. Ga niet voorbij het niveau MAX dat op het reservoir staat aangeduid (afb. 15). Denk eraan dat ieder streepje op de zijkant van het reservoir overeenkomt met ongeveer 100 ml melk;





N.B.!

- Voor dikker en homogener schuim is het noodzakelijk magere of halfvolle melk op koelkasttemperatuur (circa 5° C) te gebruiken.
 - Indien de modus “Energiebesparing” geactiveerd is, kan het enkele seconden duren voordat de afgifte van de drank begint.
3. Zorg ervoor dat het melkopvoerpijpje (D4) goed in zijn zitting is geplaatst op de bodem van het deksel van het melkreservoir (afb. 16);
 4. Plaats het deksel terug op het melkreservoir.
 5. Het afgiftepompje heet water/stoom (C6), indien aanwezig, verwijderen door op de ontgrendelknop (C7) te drukken (afb. 17);
 6. Plaats het melkreservoir (D) en druk het goed aan op de spuitmond (A9 - afb. 18): de machine geeft een geluidssignaal af (indien deze functie geactiveerd is);
 7. Plaats een kopje dat voldoende groot is onder de tuitjes van de koffieuitloop (A8) en onder het afgiftepompje van de opgeschuimde melk (D5); regel de lengte van het afgiftepompje door het eenvoudig naar beneden te trekken en dichtert bij het kopje te brengen (afb. 19).
 8. Volg de hieropvolgende aanwijzingen voor iedere specifieke functie.



10.2 De hoeveelheid schuim regelen

Door de schuimregelknop (D1) te verdraaien, kan men de hoeveelheid schuim selecteren die tijdens de bereiding van de dranken met melk wordt afgegeven.

Stand draaiknop	Beschrijving	Aanbevolen voor...
	GEEN SCHUIM	WARME MELK (niet opgeschuimd) /CAFFELATTE
	MINIMUM SCHUIM	LATTE MACCHIATO/ FLAT WHITE
	MAXIMAAL SCHUIM	CAPPUCCINO/ CAPPUC-CINO+ / CAPPUCINO MIX / ESPRESSO MACCHIATO / WARME MELK (opgeschuimd)

10.3 Automatische bereiding van dranken op basis van melk

- Het melkreservoir (D) vullen en plaatsen zoals eerder beschreven.
- Kies de gewenste drank:
Met directe selectie:
 - CAPPUCCINO (B10)
 - LATTE MACCHIATO (B11)
 - CAFFELATTE (B12)
 - WARME MELK (B13)**Selecteerbaar vanaf het menu "Selectie dranken" (B3):**
 - CAPPUCCINO+
 - ESPRESSO MACCHIATO
 - FLAT WHITE
 - CAPPUCCINO MIX
- Op het display (B1) beveelt de machine aan de schuimregelknop (D1) te draaien op basis van het in het originele recept voorziene schuim: draai dus de knop die zich op het deksel van het melkreservoir bevindt (D2) en bevestig de selectie door te drukken op het keuzepijltje in overeenkomst met "OK ✓".
- Na enkele seconden begint het apparaat automatisch de bereiding en op het display verschijnt de afbeelding van de geselecteerde drank en een voortgangsbalk die, naarmate de bereiding vordert, opgevuld wordt.

N.B.: algemene aanwijzingen voor alle bereidingen op basis van melk

- Indien men de bereiding wenst te onderbreken om terug te keren naar de homepage, druk dan op het keuzepijltje in overeenkomst met "stop".
- Zodra de afgifte stopt, en men wenst de hoeveelheid melk of koffie in het kopje te vergroten, volstaat het om (binnen

3 seconden) één van de symbolen voor de selectie van de dranken ingedrukt te houden.

- De bereiding van iedere drank met melk kan gepersonaliseerd worden (zie hoofdstukken "13. De dranken personaliseren" en "14. Uw profiel opslaan")
- Bewaar het melkreservoir niet lang buiten de koelkast: hoe meer de temperatuur van de melk stijgt (5°C is ideaal), hoe slechter de kwaliteit van het schuim.

Zodra de bereiding voltooid is, is het apparaat weer klaar voor een nieuw gebruik.

10.4 Reiniging van het melkreservoir na ieder gebruik

Let op! Gevaar voor brandwonden.

Tijdens de reiniging van de binnenleidingen van het melkreservoir komt er een beetje heet water en stoom uit het afgiftepijpje voor opgeschuimde melk (D5). Wees voorzichtig niet in contact te komen met de hete waterspatten.

Na ieder gebruik van de melk-functies verschijnt het verzoek "DRAAI KNOP NAAR CLEAN" en is het noodzakelijk de reiniging van het deksel van de melkopschuimer uit te voeren:

- Laat het melkreservoir (D) in het apparaat zitten (het melkreservoir hoeft niet gelegd te worden);
- Zet een kop of bak onder het pijpje voor de afgifte van opgeschuimde melk (afb. 21);
- Draai de schuimregelknop (D1) in de stand "CLEAN": op het display (B1) verschijnt "REINIGING BEZIG PLAATS KOPJE ONDER UITLOOP", evenals een voortgangsbalk die, naarmate de reiniging vordert, opgevuld wordt. De reiniging stopt automatisch;
- Zet de schuimregelknop opnieuw op één van de selecties van het schuim;
- Verwijder het melkreservoir en reinig de spuitmond (A9) altijd met een spons (afb. 22).

N.B.!

- Als meerdere koppen drank op basis van melk bereid moeten worden, reinig het melkreservoir dan na de laatste bereiding. Om verder te gaan met de volgende bereidingen, druk op "↩ ESC".
- Indien de reiniging niet wordt uitgevoerd, verschijnt op het display het symbool  om eraan te herinneren dat men de reiniging moet verrichten.
- Het reservoir met de melk kan in de koelkast bewaard worden.
- In sommige gevallen is het nodig om te wachten tot de machine opgewarmd is om de reiniging uit te voeren.

11. AFGIFTE HEET WATER

 **Let op! Gevaar voor brandwonden.**

Laat de machine nooit onbeheerd tijdens de afgifte van heet water.

1. Controleer dat het afgiftepijpje heet water/stoom (C6) correct op de spuitmond heet water/stoom (A9) bevestigd is;
2. Zet een bakje onder de uitloop (zo dicht mogelijk om spatte te voorkomen).
3. Druk op het keuzepijltje (B2) in overeenkomst met het symbool "" (B3) voor toegang tot het menu;
4. Druk op het keuzepijltje (B2) in overeenkomst met het symbool "NEXT>" tot aan de weergave van "HEET WATER";
5. Druk op het keuzepijltje in overeenkomst met "HEET WATER"; Op het display (B1) verschijnt de afbeelding en een voortgangsbalk die, naarmate de bereiding vordert, opgevuld wordt.
6. Het apparaat levert ongeveer 250 ml heet water en onderbreekt daarna automatisch de afgifte. Druk, om de afgifte van heet water handmatig te stoppen, op het keuzepijltje in overeenkomst met "STOP .

 **N.B.!**

- Indien de modus "Energiebesparing" geactiveerd is, kan het enkele seconden duren voordat er heet water wordt afgegeven.
- De bereiding van heet water kan gepersonaliseerd worden (zie hoofdstukken "13. De dranken personaliseren " en "14. Uw profiel opslaan")

12. AFGIFTE STOOM

 **Let op! Gevaar voor brandwonden.**

Laat de machine nooit onbeheerd tijdens de afgifte van stoom.

1. Controleer dat het afgiftepijpje heet water/stoom (C6) correct op de spuitmond heet water/stoom (A9) bevestigd is;
2. Vul een recipiënt met de te verwarmen/op te schuimen vloeistof en dompel het afgiftepijpje heet water/stoom onder in de vloeistof;
3. Druk op het keuzepijltje (B2) in overeenkomst met het symbool "" (B3) voor toegang tot het menu;
4. Druk op het keuzepijltje (B2) in overeenkomst met het symbool "NEXT>" tot aan de weergave van "STOOM";
5. Druk op het keuzepijltje in overeenkomst met "STOOM "; Op het display (B1) verschijnt de betreffende afbeelding en een voortgangsbalk die, naarmate de bereiding vordert,

opgevuld wordt. Na enkele seconden levert het stoompijpje stoom dat de vloeistof verwarmt;

6. Onderbreek, bij het bereiken van de gewenste temperatuur, de afgifte van stoom door te drukken op het keuzepijltje in overeenkomst met "STOP .

 **Let op!**

Altijd eerst de stoomafgifte onderbreken alvorens het recipiënt met de vloeistof weg te nemen, om brandwonden door spatte te voorkomen.

 **N.B.!**

Indien de modus "Energiebesparing" geactiveerd is, kan het enkele seconden duren voordat er heet water wordt afgegeven.

12.1 Aanbevelingen voor het gebruik van stoom voor het opschuimen van melk

- Bij de keuze van de grootte van het recipiënt rekening houden met het feit dat er een volumetoename van de vloeistof van 2 of 3 keer zal zijn.
- Voor dikker en rijker schuim moet men magere of halfvolle melk op koelkasttemperatuur (circa 5°C) gebruiken.
- Draai het recipiënt met langzame bewegingen van beneden naar boven voor het verkrijgen van een romiger schuim.
- Om te voorkomen dat er weinig opgeschuimde melk verkregen wordt, of met grote bellen, moet het afgiftepijpje (C6) altijd schoongemaakt worden zoals beschreven in de volgende paragraaf.

12.2 Reiniging van het afgiftepijpje heet water/stoom na gebruik

Reinig het afgiftepijpje heet water/stoom (C6) na elk gebruik om afzetting van melkresten en verstoppingen te voorkomen.

1. Plaats een bak onder het afgiftepijpje heet water/stoom en laat een beetje water stromen (zie hoofdstuk "11. Afgifte heet water"). Onderbreek vervolgens de afgifte van heet water door op het keuzepijltje in overeenkomst met "STOP " te drukken.
2. Wacht enige minuten tot het afgiftepijpje heet water/stoom afkoelt; neem het vervolgens weg (afb. 17) door op de ontgrendelknop (C7) te drukken. Met één hand het afgiftepijpje vasthouden en, met de andere hand, het stoompijpje draaien en naar beneden wegtrekken (afb. 23).
3. Verwijder ook de spuitmond door deze naar beneden te trekken (afb. 24).
4. Controleer dat het gaatje van de spuitmond niet verstopt is. Indien nodig het gaatje met een tandenstoker reinigen.

- Was de onderdelen van het afgiftepipje zorgvuldig met een spons en lauw water.
- Plaats de spuitmond en het stoompijpe op de spuitmond met een opwaartse druk en een draai naar rechts tot het vastklikken.



13. DE DRANKEN PERSONALISEREN

Aroma en sterkte van de dranken kunnen gepersonaliseerd worden.

- Controleer dat het gebruikersprofiel (B4), waarvoor men de drank wenst te personaliseren, actief is;
- Druk vanaf de homepage op het keuzepijltje in overeenkomst met  (B6);
- Selecteer de te personaliseren drank (zowel dranken met directe selectie als vanaf het menu selectie dranken -B3) voor toegang tot de schermen voor de personalisatie;
- “KIES AROMA KOFFIE”: Selecteer het gewenste aroma door te drukken op de keuzepijltjes in overeenkomst met “-” of “+” en drum op het keuzepijltje in overeenkomst met “OK ✓”;
- “HOEVEELHEID KOFFIE, DRUK STOP OM OP TE SLAAN”: De bereiding start en het apparaat toont het scherm voor de personalisering van de hoeveelheid, weergegeven door een verticale balk. De ster naast de balk geeft de huidige ingestelde hoeveelheid weer.
- Wanneer de lengte de minimaal programmeerbare hoeveelheid bereikt, verschijnt op het display (B1) “STOP ✗”.
- Druk op het keuzepijltje in overeenkomst met “STOP ✗” wanneer de gewenste hoeveelheid in de kop bereikt wordt.
- “NIEUWE INSTELLINGEN OPSLAAN?”: Druk op het keuzepijltje in overeenkomst met “OK ✓” om op te slaan (of druk op het keuzepijltje in overeenkomst met “↶ ESC” om te annuleren);

Het apparaat bevestigt of de waarden zijn opgeslagen of niet (afhankelijk van de eerdere selectie): druk op het keuzepijltje in overeenkomst met “OK ✓”.

Het apparaat keert terug naar de homepage.

N.B.!

- Dranken op basis van melk:** het aroma van de koffie wordt opgeslagen en vervolgens worden afzonderlijk de hoeveelheden melk en koffie opgeslagen;
- Heet water:** het apparaat geeft heet water af: druk op het keuzepijltje in overeenkomst met “STOP ✗” om de gewenste hoeveelheid op te slaan.
- De dranken kunnen ook gepersonaliseerd worden door middel van de DeLonghi Coffee Link App.



14. UW PROFIEL OPSLAAN

Met dit apparaat is het mogelijk 6 verschillende profielen op te slaan; ieder profiel is gekoppeld aan een ander icoon.

In elk profiel worden de meest gekozen dranken weergegeven; bovendien worden de selecties voor aroma en hoeveelheid van iedere drank in het geheugen opgeslagen.

Voor het selecteren van uw profiel, druk vanaf de homepage op het keuzepijltje in overeenkomst met “ GE 1” (Gebruiker 1) (B4); selecteer vervolgens een ander genummerd profiel.

N.B.!

- Profiel “ GAST” (GAST): door dit profiel te selecteren, is het mogelijk de dranken met de fabrieksinstellingen af te geven. De functie  is niet actief.
- Het is mogelijk uw profiel te hernoemen door middel van de DeLonghi Coffee Link App (alleen de eerste 3 tekens worden weergegeven).

15. REINIGING



15.1 De machine reinigen

De volgende delen van de machine moeten regelmatig worden schoongemaakt:

- het interne circuit van de machine;
- het koffiedikbakje (A10);
- het drupbakje (A14);
- het waterreservoir (A16);
- de tuitjes van de koffieuitloop (A8);
- de trechter voor het invoeren van gemalen koffie (A4);
- de zetgroep (A19), toegankelijk na het openen van het deurtje (A18);
- het melkreservoir (D);
- de spuitmond heet water/stoom (A9);
- het bedieningspaneel (B)

Let op!

- Gebruik voor de reiniging van de machine geen oplosmiddelen, schurende reinigingsmiddelen of alcohol. Met de superautomatische apparaten van De'Longhi zijn voor de reiniging geen chemische additieven nodig.
- Geen enkel onderdeel van het apparaat mag in de vaatwasser gewassen worden, met uitzondering van het melkreservoir (D).
- Gebruik geen metalen objecten om aanslag of koffieresten te verwijderen omdat zulke werktuigen de metalen of plastic oppervlakken kunnen beschadigen.

15.2 Reiniging van het interne circuit van de machine;

In geval van periodes van inactiviteit langer dan 3/4 dagen wordt aanbevolen om de machine, alvorens deze te gebruiken, in te schakelen en:

- 2/3 spoelingen uit te voeren door middel van de functie "Spoeling" (paragraaf "8.1 Spoeling ");
- gedurende enkele seconden heet water af te geven (hoofdstuk "11. Afgifte heet water").

N.B.!

Het is normaal dat er na het uitvoeren van deze reiniging water aanwezig is in het koffiedikbakje (A10).

15.3 Reiniging van het koffiedikbakje

Wanneer op het display (B1) het bericht "LEDIG KOFFIEDIKBAKJE" verschijnt, moet dit bakje geleidigd en gereinigd worden. Zolang het koffiedikbakje (A10) niet gereinigd wordt kan het apparaat geen koffie bereiden. De machine signaleert de noodzaak tot lediging ook als het bakje niet volledig vol is, maar wanneer er 72 uur verlopen zijn vanaf de eerste bereiding (opdat de 72 uur goed berekend worden, moet de machine nooit worden uitgezet met de hoofdschakelaar).

Let op! Gevaar voor brandwonden.

Als men verschillende cappuccino's na elkaar bereidt, wordt het metalen kopjesblad (A11) warm. Wacht tot het blad afkoelt alvorens hem aan te raken en neem hem enkel aan de voorkant vast. Reiniging (met ingeschakeld apparaat):

- Verwijder het drupbakje (A14) (afb. 25), maak het leeg en schoon.
- Ledig en reinig het koffiedikbakje (A10) zorgvuldig en verwijder alle resten die op de bodem kunnen achterblijven: de bijgeleverde kwast (C5) heeft een spateltje dat hiervoor gebruikt kan worden.

Opgelet!

Bij het verwijderen van het drupbakje is het altijd verplicht om ook het koffiedikbakje te ledigen ook al is dit nog redelijk leeg. Gebeurt dit niet dan kan het gebeuren dat, bij het zetten van verdere kopjes koffie, het koffiedikbakje voller wordt dan voorzien en het apparaat zo verstopt raakt.

15.4 Reiniging van het drupbakje

Let op!

Het drupbakje (A14) is uitgerust met een drijvende indicator (A12) (rood) voor het niveau van het water in het bakje (afb. 34). Voor dat deze indicator uit het kopjesblad (A11) begint te steken, moet het bakje geleidigd en gereinigd worden, anders kan het water over de rand van het bakje lopen en de machine, het werkoppervlak of de omliggende zone beschadigen.

Ga voor de verwijdering van het drupbakje als volgt te werk:

1. Verwijder het drupbakje en het koffiedikbakje (A10 - afb. 25);
2. Het drupbakje en het koffiedikbakje leeg maken en wassen;
3. Het drupbakje samen met het koffiedikbakje terugplaatsen.

15.5 Reiniging van de binnenkant van de machine

Gevaar voor elektrische schok!

Voor het verrichten van de reinigingshandelingen van de interne gedeeltes moet de machine worden uitgeschakeld (zie "7. Het apparaat uitschakelen") en worden losgekoppeld van de elektriciteitsvoorziening. Dompel het apparaat nooit onder in water.

1. Controleer regelmatig (ongeveer één keer per maand) of de binnenkant van het apparaat (alleen toegankelijk nadat het drupbakje (A14) verwijderd is) vuil is. Verwijder indien nodig de koffieaanslag met de bijgeleverde kwast (C5) en een spons.
2. Zuig alle resten met een stofzuiger op (afb. 27).

15.6 Reiniging van het waterreservoir

1. Reinig regelmatig (ongeveer een keer per maand) en bij elke vervanging van het waterfilter (C4 - indien aanwezig) het waterreservoir (A16) met een vochtige doek en een beetje mild reinigingsmiddel;
2. Verwijder het filter (indien aanwezig) en spoel het af onder stromend water;
3. Plaats het filter terug (indien aanwezig), vul het reservoir met vers water en plaats het reservoir terug;
4. (Alleen voor modellen met een verzachtingsfilter) Laat ongeveer 100 ml heet water lopen om het filter opnieuw te activeren.

15.7 Reiniging van de tuitjes van de koffieuitloop

1. Reinig regelmatig de tuitjes van de koffieuitloop (A8) met een spons of een doek (afb. 28A).
2. Controleer of de gaatjes van de koffieuitloop verstopt zijn. Verwijder indien nodig de koffieresten met een tandenstoker (afb. 28B).

15.8 Reiniging van de trechter voor het invoeren van gemalen koffie

Controleer regelmatig (ongeveer één keer per maand) of de trechter voor gemalen koffie (A4) verstopt is. Verwijder zo nodig de koffieresten met de bijgeleverde kwast (C5).

15.9 Reiniging van de zetgroep

De zetgroep (A19) moet minstens één keer per maand worden gereinigd.

Let op!

De zetgroep kan niet worden verwijderd wanneer het apparaat ingeschakeld is.

1. Controleer of het apparaat de uitschakeling correct heeft uitgevoerd (zie hoofdstuk "7. Het apparaat uitschakelen");
2. Verwijder het waterreservoir (A16) (afb. 3);
3. Open het deurtje van de zetgroep (A18) (afb. 29) aan de rechterzijde van het apparaat;
4. Druk de twee gekleurde ontgrendelknoppen naar binnen en trek tegelijkertijd de zetgroep naar buiten (afb. 30);
5. De zetgroep ongeveer 5 minuten in water onderdompelen en vervolgens onder de kraan afspoelen;

Let op!

ALLEEN MET WATER AFSPOELEN.

Geen reinigingsmiddelen - Geen afwasmachine

Reinig de zetgroep zonder gebruik van reinigingsmiddelen omdat deze schade kunnen veroorzaken.

6. Met behulp van de bijgeleverde kwast (C5) eventuele kofieresten verwijderen uit de zitting van de zetgroep die zichtbaar is via het deurtje van de zetgroep;
7. Na de reiniging de zetgroep terugplaatsen in de houder (afb. 31); druk vervolgens op het opschrift PUSH tot men een klik hoort;

N.B.!

Als het moeilijk is om de zetgroep terug te plaatsen, dan moet hij (vóór de terugplaatsing) op de juiste grootte gebracht worden door op de twee hendels te drukken, zoals getoond in afb. 32.

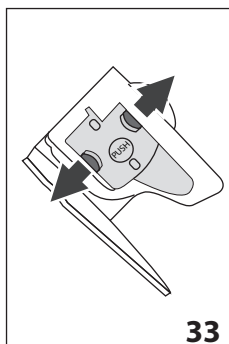

8. Controleer na de terugplaatsing of de twee rode ontgrendelknoppen correct naar buiten gesprongen zijn (afb. 33);
9. Sluit het deurtje van de zetgroep;
10. Plaats het waterreservoir terug.

15.10 Reiniging van het melkreservoir

Om de melkopschuimer efficiënt te behouden, moet het melkreservoir (D) om de twee dagen, zoals hieronder beschreven, gereinigd worden:

1. Verwijder het deksel (D2);
2. Verwijder het melkafgiftepijpe (D5) en het melkopvoerpijpe (D4) (afb. 34);
3. Draai de schuimregelknop (D1) naar links tot de stand "INSERT" (afb. 34) en trek hem naar boven weg;

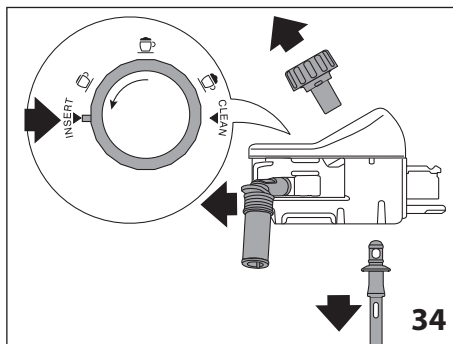

4. Was alle componenten zorgvuldig met heet water en een mild reinigingsmiddel. Alle componenten kunnen in de vaatwasser gewassen worden en moeten daarvoor in het bovenste rek van de vaatwasser geplaatst worden. Besteed speciale aandacht dat er in de uitsparing en de groef onder de knop (afb. 35) geen melk resten blijven; eventueel de groef schoon schrapen met een tandenstoker;

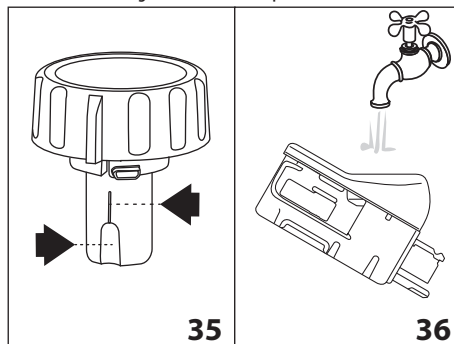

5. De binnenkant van de zitting van de schuimregelknop met stromend water afspoelen (afb. 36);
6. Controleer ook of het opvoerpijpe en het afgiftepijpe vrij zijn van melkresten;
7. Hermonteer de draaiknop, in overeenkomst met het opschrift "INSERT", het afgiftepijpe en het melkopvoerpijpe.
8. Plaats het deksel terug op het melkreservoir (D3).

15.11 Reiniging van de spuitmond heet water/ stoom

Reinig de spuitmond (A9) na iedere bereiding met melk met een spons en verwijder alle melkresten van de pakkingen (afb. 22).

16. ONTKALKEN



Let op!

- Vóór het gebruik, de instructies en het etiket van het ontkalkmiddel lezen, zoals aangegeven op de verpakking van het product.
- Wij raden aan uitsluitend ontkalkmiddel van De'Longhi te gebruiken. Het gebruik van ongeschikte ontkalkmiddelen, evenals het niet regelmatig uitvoeren van de ontkalking, kan leiden tot het optreden van gebreken die niet onder de garantie van de fabrikant vallen.

Ontkalk de machine wanneer op het display (B1) het bericht "ONTKALKEN NODIG - OK OM TE STARTEN (~40min) ": indien men de ontkalking onmiddellijk wenst te starten, druk dan op "OK ✓" en voer de handelingen vanaf punt 4 uit.

Om de ontkalking uit te stellen naar een ander moment, drukken op "↶ ESC": op het display verschijnt het symbool  om eraan te herinneren dat het apparaat ontkalkt moet worden.

Voor toegang tot het menu ontkalken:

1. Druk op het keuzepijltje (B2) in overeenkomst met het symbool "⚙️" (B8) voor toegang tot het menu;
2. Druk op het keuzepijltje in overeenkomst met "ONTKALKEN ";

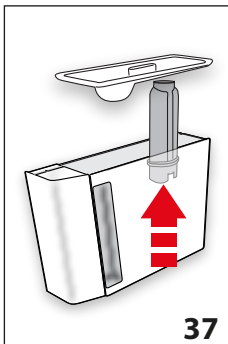

3. "VERWIJDER WATERFILTER" (afb. 37); verwijder het waterreservoir (A16), verwijder het waterfilter (C4) (indien aanwezig) en maak het waterreservoir leeg. Druk op het keuzepijltje in overeenkomst met "NEXT>";

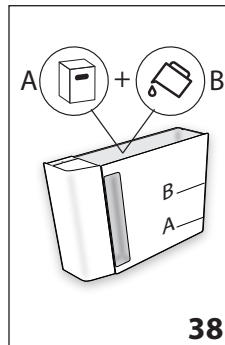

4. "ONTKALKMIDDEL (NIVEAU A) EN WATER (NIVEAU B)" (afb. 38); In het waterreservoir ontkalkmiddel tot aan het op de binnenzijde van het reservoir gemarkeerde niveau A toevoegen (komt overeen met een verpakking van 100ml); vervolgens water (één liter) tot aan niveau B toevoegen; plaats het waterreservoir terug. Druk op het keuzepijltje in overeenkomst met "NEXT>";

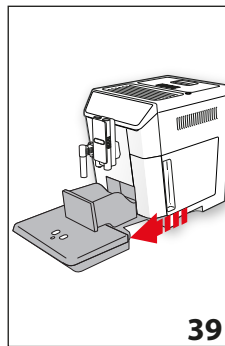

5. "LEDIG HET DRUPBAKJE" (afb. 47): Het drupbakje (A14) en het koffiedikbakje (A10) verwijderen, leegmaken en terugplaatsen. Druk op het keuzepijltje in overeenkomst met "NEXT>";

6. "PLAATS BAK 2 I. DRUK OK OM TE STARTEN": Plaats onder het afgiftepipje heet water/stoom (C6) en onder de koffieuitloop (A8) een lege bak met een minimale inhoud van 2 liter (afb. 8);



Let op! Gevaar voor brandwonden.

Vanuit het afgiftepipje heet water/stoom en de koffieuitloop stroomt heet water dat zuren bevat. Wees derhalve voorzichtig niet in contact te komen met deze oplossing.

7. Druk op "OK ✓" om het invoeren van het ontkalkmiddel te bevestigen. Het display (B1) toont "ONTKALKEN BEZIG": het ontkalkprogramma wordt gestart en de ontkalkoplossing stroomt uit het afgiftepipje en de koffieuitloop; er wordt automatisch, met tussenpozen, een reeks spoelingen uitgevoerd om de kalkresten uit de koffiemachine te verwijderen;

Na ongeveer 25 minuten onderbreekt het apparaat de ontkalking;

8. "SPOELEN EN MET WATER VULLEN TOT NIVEAU MAX" (afb. 5): het apparaat is nu klaar voor een spoelproces met vers water. Maak de voor het opvangen van de ontkalkoplossing gebruikte bak leeg, verwijder het waterreservoir, maak het leeg en spoel het af onder stromend water, vul het tot niveau MAX met vers water en zet het terug in de machine;

9. "PLAATS BAK 2 I. DRUK OP OK EN START SPOELING": Plaats de bak voor het opvangen van de ontkalkoplossing leeg terug onder de koffieuitloop en het afgiftepipje heet water/stoom (afb. 8) en druk op het keuze pijltje in overeenkomst met "OK ✓";
10. Het hete water stroomt eerst uit de koffieuitloop en vervolgens uit het afgiftepipje heet water/stoom en op het display verschijnt "SPOELING BEZIG";
11. Wanneer het water in het reservoir op is, de voor het opvangen van het spoelwater gebruikte bak leeg maken;

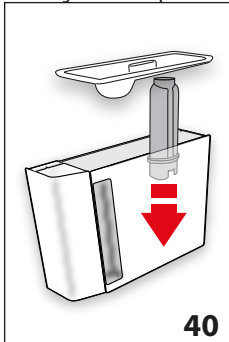

12. "PLAATS HET FILTER IN ZIJN POSITIE" (afb. 48). Druk op "NEXT>" en verwijder het waterreservoir. Indien eerder verwijderd het waterfilter terugplaatsen;
13. "SPOELEN EN MET WATER VULLEN TOT NIVEAU MAX" (fig. 5): Vul het reservoir tot niveau MAX met vers water;
14. "PLAATS WATERRESERVOIR" (afb. 6): Plaats het waterreservoir terug;
15. "PLAATS BAK 2 I. DRUK OP OK EN START SPOELING": Plaats de bak voor het opvangen van de ontkalkoplossing onder het afgiftepipje heet water/stoom (afb. 8) en druk op "OK ✓";
16. Het hete water stroomt uit het afgiftepipje heet water/stoom en op het display verschijnt "SPOELING BEZIG";
17. "LEDIG HET DRUPBAKJE" (afb. 39): Na de voltooiing van de spoeling het drupbakje (A14) en het koffiedikbakje (A10) verwijderen, ledigen en terugplaatsen: druk op "NEXT>";
18. "ONTKALKEN VOLTOOID": druk op "OK ✓";
19. "VUL RESERVOIR MET VERS WATER": de voor het opvangen van het spoelwater gebruikte bak leeg maken, het waterreservoir verwijderen, tot het niveau MAX vullen met vers water en weer in de machine terugplaatsen.

De ontkalkprocedure is voltooid.

i N.B.!

- Indien de ontkalkcyclus niet correct beëindigd (bijv. stroomonderbreking), is het raadzaam de cyclus te herhalen;
- Het is normaal dat er na het uitvoeren van de ontkalkcyclus water aanwezig is in het koffiedikbakje (A10).
- Indien de machine eventueel twee kort op elkaar volgende ontkalkcycli vereist, moet dit als geheel normaal beschouwd worden; dit is het gevolg van het op de machine toegepaste geavanceerde besturingssysteem.

17. PROGRAMMERING VAN DE WATERHARDHEID

Het bericht "ONTKALKEN" wordt weergegeven na een van tevoren vastgestelde periode van werking, die afhankelijk is van de hardheid van het water.



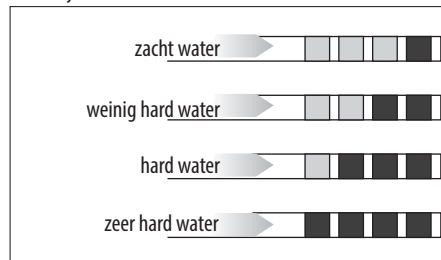

De machine is in de fabriek ingesteld op "NIVEAU 4" van hardheid. Het is mogelijk om de machine in te stellen op basis van de plaatselijke werkelijke waterhardheid, zodat het ontkalken minder vaak uitgevoerd hoeft te worden.

17.1 Meting van de waterhardheid

1. Verwijder uit de verpakking het teststrookje "TOTAL HARDNESS TEST" (C1) toegevoegd aan de instructies in het Engels.
2. Dompel het strookje gedurende circa één seconde volledig onder in een glas water.
3. Verwijder het strookje uit het water en schudt het lichtjes. Na circa één minuut vormen zich 1, 2, 3 of 4 rode vierkantjes, al naar gelang de hardheid van het water. Ieder vierkantje komt overeen met 1 niveau.



17.2 Hardheid water instellen

1. Druk op het keuze pijltje (B2) in overeenkomst met het symbool  (B8) voor toegang tot het menu;
 2. Scroll door de menuitems door op het keuze pijltje in overeenkomst met "NEXT>" te drukken, tot aan de weergave van  "WATERHARDHEID";
 3. Druk op het keuze pijltje in overeenkomst met  "WATERHARDHEID";
 4. Druk op het keuze pijltje in overeenkomst met het gewenste niveau (Niveau 1 = zacht water; Niveau 4 = zeer hard water);
 4. Druk op  "ESC" om terug te keren naar de homepage.
- De machine is nu geprogrammeerd met de nieuwe instelling van de waterhardheid.



18. WATERVERZACHTINGSFILTER

Enkele modellen worden geleverd met een waterfilter (C4): indien uw model hier niet over beschikt, raden wij aan er een aan te schaffen bij de bevoegde servicecentra van De'Longhi.

Volg de hieropvolgende instructies voor een correct gebruik van het filter.

18.1 Installatie van het filter

1. Verwijder het filter (C4) uit de verpakking;
2. Druk op het keuzepijltje (B2) in overeenkomst met het symbool "⚙️" (B8) voor toegang tot het menu;
3. Druk op het keuzepijltje in overeenkomst met "📱 WATERFILTER";

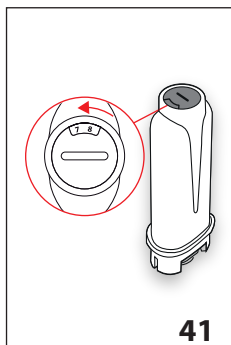

41

4. "DRAAI DATUMSCHIJF TOT VOLGENDE 2 MAANDEN" (afb. 41): draai de datum-schijf tot de volgende 2 gebruiksm maanden getoond worden. Druk op het keuzepijltje in overeenkomst met "NEXT>";



Het filter heeft een duur van twee maanden bij normaal gebruik. Wordt het apparaat niet gebruikt terwijl het filter maximale duur van 3 weken.

ter geïnstalleerd is, heeft het een

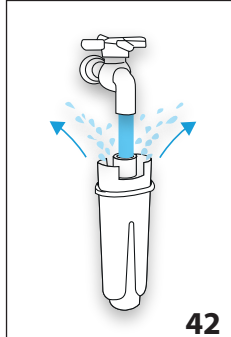

42

5. "LAAT WATER LOPEN TOT HET NAAR BUITEN STROOMT" (afb. 42): Laat, om het filter te activeren, voor meer dan een minuut water in het gat van het filter lopen, zoals afgebeeld, totdat er water uit de zij-openingen komt. Druk op het keuzepijltje in overeenkomst met "NEXT>";

6. Verwijder het waterreservoir (A16) uit de machine en vul het met water.

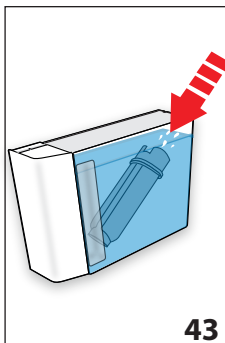

43

7. "FILTER ONDERDOMPELEN EN LUCHTBELLEN VERWIJDEREN" (afb. 43): Plaats het filter in het waterreservoir en dompel het een tiental seconden helemaal onder, en houd het schuin om de luchtbelletjes te laten ontsnappen. Druk op het keuzepijltje in overeenkomst met "NEXT>";
8. "PLAATS HET FILTER IN ZIJN POSITIE": Plaats het filter in zijn zitting (A17-afb. 40) en duw het stevig vast. Druk op het keuzepijltje in overeenkomst met "NEXT>";
9. "PLAATS WATERRESERVOIR": Het reservoir weer met het deksel (A15) sluiten en vervolgens het reservoir in de machine terugplaatsen (afb. 6);
10. "PLAATS BAK 0,5 L. OK VOOR ACTIVERING FILTER" (afb. 8): plaats de bak onder het afgiftepijptje heet water (C6) en druk op "OK ✓": de afgifte start en wordt vervolgens automatisch onderbroken. Het filter is nu geactiveerd en u kunt de machine gebruiken.

18.2 Het filter vervangen

Vervang het filter (C4) wanneer op het display (B1) het bericht "VERVANG WATERFILTER DRUK OK OM TE STARTEN" (🚫) verschijnt; indien men de vervanging onmiddellijk wenst uit te voeren, druk dan op het keuzepijltje in overeenkomst met "OK ✓" en voer de handelingen vanaf punt 4 uit.

Druk, om de vervanging uit te stellen naar een ander moment, op het keuzepijltje in overeenkomst met "ESC" (🔄): op het display waarschuwt het symbool (🚫) dat het noodzakelijk is het filter te vervangen.

1. Verwijder het reservoir (A16) en het opgebruikte filter;
2. Verwijder het nieuwe filter uit de verpakking;
3. Druk op het keuzepijltje (B2) in overeenkomst met het symbool "⚙️" (B8) voor toegang tot het menu;
4. Druk op het keuzepijltje in overeenkomst met "📱 VERVANG WATERFILTER";
5. Ga verder met de handelingen beschreven in de vorige paragraaf vanaf punt 5.

Het filter is nu geactiveerd en u kunt de machine gebruiken.



Wanneer er twee maanden verstreken zijn (zie datumschijf), of indien het apparaat gedurende 3 weken niet gebruikt wordt, moet het filter verwijderd worden ook wanneer dit nog niet door de machine gevraagd wordt.

18.3 Het filter verwijderen

Vervang het filter (C4) wanneer op het display (B1) het bericht "VERVANG WATERFILTER, DRUK OK OM TE STARTEN" (⚠️): verschijnt; indien men de machine echter zonder het filter wenst te gebruiken, ga dan als volgt te werk:

1. Verwijder het reservoir (A16) en het opgebruikte filter;
2. Druk op het keuzepijltje (B2) in overeenkomst met het symbool "⚙️" (B8) voor toegang tot het menu;
3. Druk op het keuzepijltje in overeenkomst met "VERWIJDER WATERFILTER" (👇);
4. "⚠️ VERW. FILTER BEVESTIGEN": druk op het keuzepijltje in overeenkomst met "OK✓" (indien men echter terug wenst te keren naar het menu instellingen, druk dan op het keuzepijltje in overeenkomst met "↶ESC");
5. "✓ FILTER VERWIJDERD": het apparaat heeft de wijziging opgeslagen. Druk op "OK✓" om terug te keren naar de homepage.



N.B.!

Wanneer er twee maanden verstreken zijn (zie datumschijf), of indien het apparaat gedurende 3 weken niet gebruikt wordt, moet het filter verwijderd worden ook wanneer dit nog niet door de machine gevraagd wordt.

19. TECHNISCHE GEGEVENS

Spanning:	220-240 V ~ 50/60 Hz max. 10 A
Vermogen:	1450 W
Druk:	1.5 MPa (15 bar)
Capaciteit waterreservoir:	2 l
Afmetingen BxDxH:	260x480x375 mm
Snoerlengte:	1750 mm
Gewicht:	11,9 kg
Max. capaciteit koffiebonenreservoir:	400 g



Het apparaat voldoet aan de volgende EG-richtlijnen:

- Europese reglementering Stand-by 1275/2008
- De materialen en voorwerpen bestemd om in aanraking te komen met levensmiddelen, zijn conform met de voorschriften van de Europese richtlijn 1935/2004.

20. VERWIJDERING







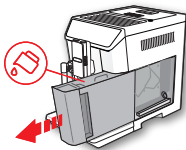
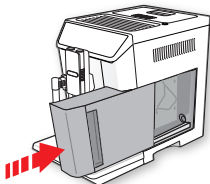

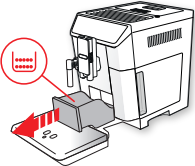
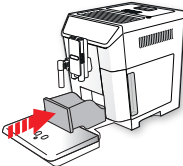
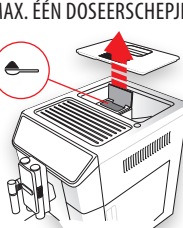
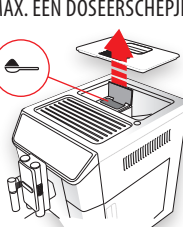
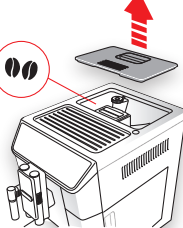
Het apparaat niet met het normale huisvuil vernietigen maar via een officieel centrum voor gescheiden vuilinzameling.

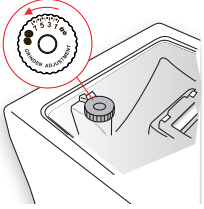

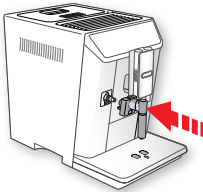
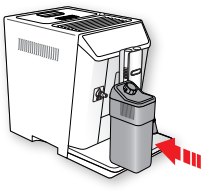
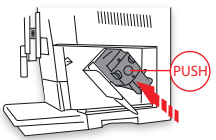

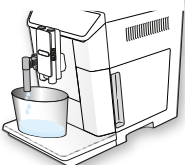
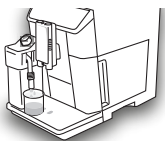

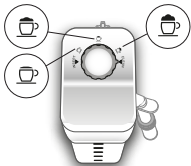



21. OP HET DISPLAY WEERGEGEVEN BERICHTEN

WEERGEGEVEN BERICHT	MOGELIJKE OORZAAK	OPLOSSING
<p>VUL RESERVOIR MET VERS WATER</p> 	Het water in het reservoir (A16) is niet voldoende.	Vul het reservoir met water en/of plaats het correct terug door het volledig aan te drukken tot de vastkoppeling gevoeld wordt.
<p>PLAATS WATERRESERVOIR</p> 	Het reservoir (A16) is niet correct geplaatst.	Plaats het reservoir correct door het goed aan te drukken.

<p>LEDIG KOFFIEDIKBAKJE</p> 	<p>Het koffiedikbakje (A10) is vol.</p>	<p>Het koffiedikbakje en het drupbakje (A14) leeg maken, reinigen en vervolgens terugplaatsen. Belangrijk: bij het verwijderen van het drupbakje moet altijd ook het koffiedikbakje geleegd worden, ook wanneer het maar weinig vol is. Gebeurt dit niet dan kan het gebeuren dat, bij het zetten van verdere kopjes koffie, het koffiedikbakje voller wordt dan voorzien en het apparaat zo verstopt raakt.</p>
<p>PLAATS KOFFIEDIKBAKJE</p> 	<p>Na de reiniging is het koffiedikbakje (A10) niet teruggeplaatst.</p>	<p>Verwijder het drupbakje (A14) en plaats het koffiedikbakje.</p>
<p>VOEG GEMALEN KOFFIE TOE MAX. EÉN DOSEERSCHEPJE</p>  <p>ESC</p>	<p>Men heeft de functie “gemalen koffie” gekozen, maar er is geen gemalen in de trechter (A4).</p>	<p>De gemalen koffie in de trechter voeren (afb. 13) en de afgifte herhalen.</p>
<p>VOEG GEMALEN KOFFIE TOE MAX. EÉN DOSEERSCHEPJE</p>  <p>OK✓</p>	<p>Er is gevraagd om een koffie LONG met gemalen koffie</p>	<p>Voer de gemalen koffie in de trechter (A4) (afb. 13) en druk op “OK✓” om de afgifte voor te zetten en af te sluiten.</p>
<p>VUL KOFFIEBONENRESERVOIR</p>  <p>ESC</p>	<p>De koffiebonen zijn op. De trechter (A4) voor gemalen koffie is verstopt.</p>	<p>Vul het koffiebonenreservoir (A3 - afb. 11). Ledig de trechter met de hulp van de kwast (C5) zoals beschreven in hoofdstuk “15.8 Reiniging van de trechter voor het invoeren van gemalen koffie”.</p>

<p>TE FIJN GEMALEN. PAS MAALGRAAD AAN</p>  <p>ESC</p>	<p>De maalgraad is te fijn en de koffie loopt daar- door te langzaam, of helemaal niet.</p>	<p>Herhaal de koffieafgifte en draai de regelknop van de maalgraad (A5) (afb. 13) één klik naar rechts in de richting van het getal 7 terwijl de koffiemolen in werking is. Indien de afgifte na het zetten van minstens 2 kopjes koffie nog steeds te langzaam is, herhaal dan de correctie door de regelknop nog een klik verder te verplaatsen (zie par. "9.3 Instelling van de koffiemolen"). Indien het probleem zich blijft voordoen moet men controleren of het waterreservoir (A16) goed geplaatst is.</p>
<p>SELECTEER EEN MILDER AROMA VERMINDER HOEVEELH.</p>  <p>KOFFIE</p> <p>ESC</p>	<p>Er is te veel koffie gebruikt.</p>	<p>Selecteer een milder aroma door te drukken op het keuzepijltje in overeenkomst met "AROMA" (B5) of verminder de hoeveelheid gemalen koffie (max. 1 doseerschepje).</p>
<p>PLAATS WATERAFGIFTEGROEP</p> 	<p>Het waterafgiftepijpe (C6) is niet aangebracht of slecht geplaatst</p>	<p>De waterafgiftepijpe stevig aandrukken.</p>
<p>PLAATS MELKRESERVOIR</p> 	<p>Het melkreservoir (D) is niet correct geplaatst.</p>	<p>Het melkreservoir plaatsen en stevig aandrukken (afb. 18).</p>
<p>PLAATS ZETGROEP</p> 	<p>Na het reinigen is de zetgroep (A19) niet teruggeplaatst.</p>	<p>Plaats de zetgroep zoals beschreven in paragraaf "15.9 Reiniging van de zetgroep".</p>

<p>LEEG HET WATERCIRCUIT DRUK OK OM TE STARTEN</p>  <p>OK✓</p>	<p>Het hydraulische circuit is leeg.</p>	<p>Druk op "OK✓" en laat water uit het afgiftepijpe stromen (C6): de afgifte wordt automatisch onderbroken. Indien het probleem zich blijft voordoen moet men controleren of het waterreservoir (A16) goed geplaatst is.</p>
<p>DRUK OK VOOR CLEAN OF DRAAI DE REGELKNOP</p>  <p>OK✓</p>	<p>Het melkreservoir is geplaatst met de schuimregelknop (D1) in de stand "CLEAN".</p>	<p>Indien men verder wenst te gaan met de functie CLEAN, druk dan op "OK✓", of draai de schuimregelknop naar één van de posities voor melk.</p>
<p>DRAAI KNOP NAAR CLEAN</p>  <p>←ESC</p>	<p>Er is net melk afgegeven en daarom moeten de binnenleidingen van het melkreservoir (D) gereinigd worden.</p>	<p>Draai de schuimregelknop (D1) naar de stand CLEAN (afb. 20).</p>
<p>DRAAI SCHUIMREGELKNOP</p> 	<p>Het melkreservoir is geplaatst met de schuimregelknop (D1) in de stand "CLEAN".</p>	<p>Draai de knop in de stand van het gewenste schuim.</p>
<p>ONTKALKEN NODIG OK OM TE STARTEN (~40MIN)</p>  <p>←ESC OK✓</p>	<p>Geeft aan dat de machine ontkalkt moet worden.</p>	<p>Druk op "OK✓" om het ontkalken te starten of op "←ESC" indien men het proces op een ander moment wenst uit te voeren. Het ontkalkproces moet zo snel mogelijk worden uitgevoerd zoals beschreven in hfdst. "16. Ontkalken".</p>



<p>VERVANG WATERFILTER DRUK OK OM TE STARTEN</p>  <p>↩ESC OK✓</p>	<p>Het waterfilter (C4) is opgebruikt.</p>	<p>Druk op "OK" om het filter te vervangen of te verwijderen, of op "ESC" indien men de procedure op een ander moment wenst uit te voeren. Volg de instructies van hfdst. "18. Waterfilter".</p>
<p>ALGEMEEN ALARM: ZIE GEBRUIKSAANWIJZING/APP</p> 	<p>De binnenkant van het apparaat is zeer vuil.</p>	<p>Reinig de machine zorgvuldig zoals beschreven in hfdst. "15. Reiniging". Indien na het reinigen deze aanduiding nog aanwezig is neem dan contact op met een servicecentrum.</p>
	<p>Vergeet niet dat de machine ontkalkt moet worden en/of het filter (C4) vervangen moet worden.</p>	<p>Het ontkalkproces moet zo snel mogelijk worden uitgevoerd zoals beschreven in hfdst. "16. Ontkalken" en/of vervang het filter of verwijder het volgens de instructies van hfdst. "18. Waterfilter".</p>
	<p>Vergeet niet dat de interne leidingen van het melkreservoir (D) gereinigd moeten worden.</p>	<p>Draai de schuimregelknop (D1) naar de stand CLEAN (afb. 20).</p>
	<p>Vergeet niet dat het filter (C4) vervangen moet worden.</p>	<p>Vervang het filter of verwijder het volgens de instructies van hfdst. "18. Waterfilter".</p>
	<p>Vergeet niet dat de machine ontkalkt moet worden.</p>	<p>Het ontkalkproces moet zo snel mogelijk worden uitgevoerd zoals beschreven in hfdst. "16. Ontkalken". Indien de machine eventueel twee kort op elkaar volgende ontkalkcycli vereist, moet dit als geheel normaal beschouwd worden; dit is het gevolg van het op de machine toegepaste geavanceerde besturingssysteem.</p>
	<p>Geeft aan dat de functie automatische inschakeling actief is.</p>	<p>Ga voor de activering van de functie te werk zoals beschreven in par. "8.6 Automatische inschakeling" .</p>
	<p>Geeft aan dat de energiebesparing geactiveerd is.</p>	<p>Voor het deactiveren van de energiebesparing, te werk gaan zoals beschreven in paragraaf "8.9 Energiebesparing" .</p>
	<p>Geeft aan dat de machine via bluetooth verbonden is met een device.</p>	
<p>REINIGING BEZIG EVEN WACHTEN</p>	<p>Het apparaat detecteert intern vuil.</p>	<p>Wacht tot het apparaat weer klaar is voor gebruik en selecteer opnieuw de gewenste drank. Indien het probleem zich blijft voordoen, neem dan contact op met het geautoriseerde servicecentrum.</p>



22. PROBLEEM OPLOSSEN

Hieronder ziet u een aantal mogelijke storingen.

Indien het probleem niet op de beschreven wijze kan worden opgelost, neem dan contact op met de Technische Dienst.

PROBLEEM	MOGELIJKE OORZAAK	OPLOSSING
De koffie is niet warm.	De kopjes zijn niet voorverwarmd	Verwarm de kopjes voor door ze te spoelen met warm water (N.B: u kunt de functie heet water gebruiken).
	De zetgroep is afgekoeld omdat er sinds het laatste kopje koffie 2/3 minuten verstrekken zijn.	Alvorens koffie te zetten, de zetgroep verwarmen met een spoeling, door middel van de betreffende functie (zie par. "8.1 Spoeling  ").
	De koffietemperatuur is laag ingesteld	Stel via het menu een hogere koffietemperatuur in (zie par. "8.10 Koffietemperatuur  ").
De koffie is weinig volumineus of heeft weinig crème.	De koffie is te grof gemalen.	Draai de regelknop van de maalgraad (A5) één klik naar links in de richting van het nummer 1 terwijl de koffiemolen in werking is (afb. 10). Draai de knop één klik per keer tot de afgifte naar wens is. Het effect is pas zichtbaar nadat 2 keer koffie is gezet (zie par. "9.3 Instelling van de koffiemolen").
	De koffie is niet geschikt.	Gebruik koffie voor espressomachines.
De koffie wordt te langzaam of druppelsgewijs geleverd.	De koffie is te fijn gemalen.	Draai de regelknop van de maalgraad (A5) één klik naar rechts in de richting van het nummer 7 terwijl de koffiemolen in werking is (afb. 10). Draai de knop één klik per keer tot de afgifte naar wens is. Het effect is pas zichtbaar nadat 2 keer koffie is gezet (zie par. "9.3 Instelling van de koffiemolen").
De koffie loopt niet uit één of beide tuitjes van de koffieuitloop.	De tuitjes van de koffieuitloop (A8) zijn verstopt.	Reinig de tuitjes met een tandenstoker (afb. 36B).
Het apparaat schakelt niet in	De voedingskabel (C8) is niet goed geplaatst.	Plaats de connector goed in de daarvoor bestemde zitting aan de achterzijde van het apparaat (afb. 1).
	De stekker is niet in het stopcontact geplaatst.	Steek de stekker in het stopcontact (afb. 1).
	De hoofdschakelaar (A21) is niet ingeschakeld.	Druk op de hoofdschakelaar (afb. 2).
De zetgroep kan niet verwijderd worden	De uitschakeling van het apparaat is niet correct uitgevoerd	Voer de uitschakeling uit door middel van de toets  (A7) (zie hfdst. "7. Het apparaat uitschakelen").
Na het voltooiën van de ontkalking vereist het apparaat een derde spoeling	Tijdens de twee cycli voor spoelen is het reservoir niet tot aan het niveau MAX gevuld	Ga verder zoals aangegeven door het apparaat; ledig echter eerst het drupbakje om te voorkomen dat het water overloopt.

De melk stroomt niet uit het afgiftepijpje (D5)	Het deksel (D2) van het melkreservoir (D) is vuil	Reinig het deksel van het melkreservoir zoals beschreven in par. "15.10 Reiniging melkreservoir".
De melk vertoont grote bellen, komt spuitend uit het melkafgiftepijpje (D5) of heeft weinig schuim	De melk is niet voldoende koud of het is geen halfvolle melk.	Gebruik magere of halfvolle melk op koelkasttemperatuur (circa 5°C). Indien het resultaat nog steeds niet naar wens is probeer dan een ander merk melk.
	De schuimregelknop (D1) is niet goed afgesteld.	Stel de knop af volgens de aanduidingen van hfdst. "10. bereiding van dranken met melk".
	Het deksel (D2) of de schuimregelknop (D1) op het melkreservoir zijn vuil	Reinig het deksel en de regelknop van het melkreservoir zoals beschreven in de par. "15.10 Reiniging melkreservoir".
	De spuitmond heet water/stoom (A9) is vuil	Reinig de spuitmond zoals beschreven in par. "15.11 Reiniging van de spuitmond heet water/stoom".