

## SUMÁRIO

<b>1. ADVERTÊNCIAS FUNDAMENTAIS PARA A SEGURANÇA .....</b>	<b>59</b>
<b>2. AVISOS DE SEGURANÇA .....</b>	<b>60</b>
2.1 Simbologia utilizada nestas instruções.....	60
2.2 Finalidade de utilização.....	60
2.3 Instruções de utilização.....	60
<b>3. INTRODUÇÃO.....</b>	<b>60</b>
3.1 Letras entre parênteses .....	60
3.2 Problemas e reparações .....	60
3.3 Descarregue a App! .....	61
<b>4. DESCRIÇÃO .....</b>	<b>61</b>
4.1 Descrição da máquina .....	61
4.2 Descrição da página inicial (ecrã principal) ..	61
4.3 Descrição dos acessórios.....	61
4.4 Descrição do recipiente do leite.....	61
<b>5. OPERAÇÕES PRELIMINARES.....</b>	<b>61</b>
5.1 Inspeção da máquina .....	61
5.2 Instalação do aparelho.....	62
5.3 Conexão do aparelho.....	62
5.4 Antes de colocar a máquina em funcionamento.....	62
<b>6. ACENDIMENTO DA MÁQUINA.....</b>	<b>62</b>
<b>7. DESLIGAMENTO DA MÁQUINA .....</b>	<b>63</b>
<b>8. PROGRAMAÇÕES DO MENU .....</b>	<b>63</b>
8.1 Enxaguamento .....	63
8.2 Descalcificação .....	63
8.3 Filtro de água .....	63
8.4 Valores das bebidas .....	63
8.5 Acertar a hora .....	64
8.6 Ligação automática .....	64
8.7 Desligamento automático (standby) .....	64
8.8 Placa aquecimento chávenas .....	64
8.9 Poupança energia .....	64
8.10 Temperatura café .....	65
8.11 Dureza água .....	65
8.12 Selecione idioma .....	65
8.13 Aviso sonoro .....	65
8.14 Iluminar chávena .....	65
8.15 Bluetooth .....	65
8.16 Modalidade demo .....	66
8.17 Valores de fábrica .....	66
8.18 Estatísticas .....	66
<b>9. PREPARAÇÃO DO CAFÉ.....</b>	<b>66</b>
9.1 Seleção do aroma do café.....	66
9.2 Seleção da quantidade de café.....	66
9.3 Regulagem do moedor.....	66
9.4 Conselhos para um café mais quente .....	67
9.5 Preparação do café mediante utilização de café em grão .....	67
9.6 Preparação do café mediante utilização de café moído .....	67
<b>10. PREPARO DE BEBIDAS COM LEITE.....</b>	<b>68</b>
10.1 Encher e encaixar o recipiente do leite .....	68
10.2 Regular a quantidade de espuma.....	68
10.3 Preparo automático de bebidas à base de leite .....	68
10.4 Limpeza do recipiente do leite após cada uso ..	69
<b>11. FORNECIMENTO DE ÁGUA QUENTE.....</b>	<b>69</b>
<b>12. TIRAR VAPOR.....</b>	<b>69</b>
12.1 Conselhos para a utilização do vapor para criar espuma no leite .....	70
12.2 Limpeza do bocal de saída de água quente/vapor após o uso .....	70
<b>13. PERSONALIZAR AS BEBIDAS  .....</b>	<b>70</b>
<b>14. MEMORIZAR O PRÓPRIO PERFIL .....</b>	<b>71</b>
<b>15. LIMPEZA .....</b>	<b>71</b>
15.1 Limpeza da máquina.....	71
15.2 Limpeza do circuito interno da máquina .....	71
15.3 Limpeza do depósito de borras de café.....	71
15.4 Limpeza do tabuleiro de recolha de pingos.....	71
15.5 Limpeza das partes internas da máquina .....	72
15.6 Limpeza do reservatório de água .....	72
15.7 Limpeza dos bicos de saída de café .....	72
15.8 Limpeza do funil para introdução de café moído.....	72
15.9 Limpeza do infusor.....	72
15.10 Limpeza do recipiente para o leite.....	72
15.11 Limpeza do bocal de água quente/vapor .....	73
<b>16. DESCALCIFICAÇÃO .....</b>	<b>73</b>
<b>17. PROGRAMAÇÃO DA DUREZA DA ÁGUA.....</b>	<b>75</b>
17.1 Medição da dureza da água.....	75
17.2 Programação dureza da água .....	75
<b>18. FILTRO AMACIADOR .....</b>	<b>75</b>
18.1 Instalação do filtro .....	75
18.2 Substituição do filtro .....	76
18.3 Remoção do filtro.....	76
<b>19. DADOS TÉCNICOS .....</b>	<b>76</b>
<b>20. ELIMINAÇÃO.....</b>	<b>76</b>
<b>21. MENSAGENS VISUALIZADAS NO ECRÃ .....</b>	<b>77</b>
<b>22. RESOLUÇÃO DE PROBLEMAS .....</b>	<b>82</b>

## 1. ADVERTÊNCIAS FUNDAMENTAIS PARA A SEGURANÇA

---

- O aparelho não pode ser utilizado por pessoas (incluindo crianças) com capacidades físicas, sensoriais ou mentais reduzidas ou com experiência e conhecimento insuficientes, a menos que sejam supervisionadas ou instruídas para utilizar o aparelho de modo seguro por uma pessoa
- As crianças devem ser controladas para que não brinquem com o aparelho.
- A limpeza e a manutenção a serem feitas pelo utilizador não devem ser realizadas por crianças sem supervisão.
- Ao efetuar a limpeza, nunca mergulhar a máquina na água.
- Este aparelho destina-se exclusivamente ao uso doméstico. Não é previsto o uso em: espaços utilizados como cozinhas para o pessoal de lojas, escritórios e outros locais de trabalho, unidades de turismo rural, hotéis, quartos para alugar, motéis e outras estruturas de alojamento.
- Em caso de danos à ficha ou ao cabo de alimentação, a substituição dos mesmos deverá ser feita somente pela Assistência Técnica, de modo a evitar qualquer tipo de risco.

### APENAS PARA OS MERCADOS EUROPEUS:

- Este aparelho pode ser utilizado por crianças com idade a partir de 8 anos desde que sob supervisão ou se receberam instruções referentes a utilização do aparelho de modo seguro e se compreenderam os perigos envolvidos. As operações de limpeza e de manutenção por parte do utilizador não devem ser efetuadas por crianças a menos que tenham uma idade superior a 8 anos e operem sob supervisão. Manter o aparelho e o cabo de alimentação fora do alcance das crianças de idade inferior a 8 anos.
- O aparelho pode ser utilizado por pessoas com capacidades físicas, sensoriais ou mentais reduzidas, ou sem experiência ou conhecimento necessário, desde que sob supervisão, ou após terem sido instruídas sobre a utilização segura do aparelho e sobre os perigos relacionados ao mesmo.
- Crianças não devem brincar com o aparelho.
- Desligar sempre o aparelho da alimentação se deixado sem vigilância e antes de montá-lo, desmontá-lo ou limpá-lo.



As superfícies que possuem este símbolo tornam-se quentes durante o uso (o símbolo aparece apenas em alguns modelos).

## 2. AVISOS DE SEGURANÇA

### 2.1 Simbologia utilizada nestas instruções

Os avisos importantes trazem estes símbolos: É absolutamente necessário observar estes avisos.



A não observância causa ou pode causar lesões provocadas por choque elétrico com perigo para a vida.



A não observância pode ser ou é causa de lesões ou danos ao aparelho.



A não observância causa ou pode causar queimaduras.



Este símbolo evidencia conselhos e informações importantes para o utilizador.



Como a máquina funciona por meio de corrente elétrica, não se exclui a possibilidade de provocar choques elétricos.

Respeitar, portanto os seguintes avisos sobre a segurança:

- Não tocar o aparelho com as mãos ou pés molhados.
- Não tocar a ficha com as mãos molhadas.
- Certificar-se que a tomada utilizada esteja sempre facilmente acessível, porque só assim será possível desligá-lo em caso de necessidade.
- Se desejar retirar a ficha da tomada, pegar diretamente a ficha. Jamais puxar o cabo para não danificá-lo.
- Para desconectar completamente a máquina, retirar a ficha da tomada.
- Em caso de defeitos na máquina, não tentar repará-los. Desligar a máquina, tirar a ficha da tomada e procurar a Assistência Técnica.
- Antes de qualquer operação de limpeza, desligar a máquina, tirar a ficha da tomada e esperar até que a máquina esfrie.



ConsERVE o material de embalagem (sacos plásticos, poliéster-ino expandido) longe do alcance das crianças.



Esta máquina produz água quente e durante seu funcionamento pode ocorrer a formação de vapor d'água.

Prestar atenção para não entrar em contacto com respingos de água ou vapor quente.

Durante o funcionamento do aparelho, a superfície para as chávenas poderia esquentar.

### 2.2 Finalidade de utilização

Esta máquina foi concebida para a preparação à base de café, leite e para aquecer bebidas.

Qualquer outro tipo de uso será considerado impróprio e, portanto, perigoso. O fabricante não é responsável pelos danos decorrentes de uso impróprio do aparelho.

### 2.3 Instruções de utilização

Ler atentamente estas instruções antes de utilizar a máquina. O desrespeito destas instruções pode provocar lesões e danos à máquina.

O fabricante não é responsável por danos decorrentes do descumprimento destas instruções para a utilização.



Guardar cuidadosamente estas instruções. Caso a máquina seja cedida a outras pessoas, a mesma deverá estar acompanhada por estas instruções para o uso.

## 3. INTRODUÇÃO

Agradecemos por ter escolhido a máquina automática para café e cappuccino.

Reserve alguns minutos para ler estas instruções para o uso. Assim fazendo poderá evitar situações de perigo ou danos à máquina.

### 3.1 Letras entre parênteses

As letras entre parênteses correspondem à legenda presente na Descrição do aparelho (pág. 2-3)

### 3.2 Problemas e reparações

No caso de problemas, tente primeiro resolvê-los seguindo as advertências reportadas nos capítulos "21 Mensagens visualizadas no ecrã" e "22 Resolução de problemas".

Se estas forem ineficazes, ou para receber mais esclarecimentos, aconselha-se consultar a assistência ao cliente telefonando para o número indicado na folha "Assistência clientes" em anexo.

Se o seu país não está entre os referidos na folha, telefone para o número indicado na garantia. Para reparações, dirigir-se exclusivamente à Assistência Técnica De'Longhi. Os endereços encontram-se no certificado de garantia em anexo à máquina..

### 3.3 Descarregue a App!



Graças à App De'Longhi Coffe Link, é possível gerir à distância algumas funções.

Na App poderá também encontrar informações, conselhos, curiosidades sobre o mundo do café e é possível ter sempre acesso fácil a todas as informações sobre a sua máquina.



Este símbolo destaca as funções que podem ser geridas ou consultadas na App.

Também é possível criar até um máximo de 6 novas bebidas e memorizá-las na sua máquina.



#### **Nota:**

Verificar os dispositivos compatíveis em "PrimaDonnaElite.delonghi.com"

## 4. DESCRIÇÃO



### 4.1 Descrição da máquina

(pág. 3 - A )

- A1. Tampa depósito de grãos
- A2. Tampa do funil do café moído
- A3. Depósito para café em grão
- A4. Funil para café moído
- A5. Botão de regulação do grau de moagem
- A6. Superfície aquecedora de chávenas
- A7. Tecla (L): para ligar ou desligar a máquina (standby)
- A8. Bico de saída de café (regulável em altura)
- A9. Bocal água quente e vapor
- A10. Depósito para borras de café
- A11. Tabuleiro para apoiar as chávenas
- A12. Indicador do nível de água do tabuleiro de recolha de pingos
- A13. Grelha do tabuleiro
- A14. Tabuleiro de recolha de pingos
- A15. Tampa do reservatório de água
- A16. Reservatório de água
- A17. Alojamento para filtro amaciador da água
- A18. Porta do infusor
- A19. Infusor
- A20. Alojamento do conector do cabo de alimentação
- A21. Interruptor geral (ON/OFF)

### 4.2 Descrição da página inicial (ecrá principal)

(pág. 2 - B )

- B1. Ecrã
- B2. Setas de seleção
- B3. Menu seleção bebidas (diferentes bebidas com seleção direta): CAPPUCCINO+, FLAT WHITE, CAPPUCCINO MIX, ESPRESSO MACCHIATO, ÁGUA QUENTE, X2 ESPRESSO, VAPOR;
- B4. Perfis programáveis (ver "14 Memorizar o próprio perfil")
- B5. Seleção de aroma
- B6. : menu para personalizar as programações das bebidas
- B7. Aroma e quantidade pessoal/de padrão
- B8. : menu programações do aparelho
- B9. Seleção de quantidade

#### **Bebidas com seleção direta:**

- B10. CAPPUCCINO
- B11. LATTE MACCHIATO
- B12. CAFFELATTE
- B13. LEITE QUENTE
- B14. ESPRESSO
- B15. COFFEE
- B16. LONG
- B17. DOPPIO+

### 4.3 Descrição dos acessórios

(pág. 2 - C )

- C1. Tira reativa "Total Hardness Test"
- C2. Medidor doseador de café moído
- C3. Descalcificador
- C4. Filtro amaciador (para alguns modelos)
- C5. Pincel para limpeza
- C6. Bico de saída água quente/vapor
- C7. Botão de desençaixe do bico de saída
- C8. Cabo de alimentação

### 4.4 Descrição do recipiente do leite

(pág. 2 - D )

- D1. Botão de regulação da espuma e função CLEAN
- D2. Tampa do recipiente do leite
- D3. Recipiente do leite
- D4. Tubo de imersão leite
- D5. Tubo de saída do leite com espuma (regulável)

## 5. OPERAÇÕES PRELIMINARES

### 5.1 Inspeção da máquina

Após ter tirado da embalagem, verificar a integridade da máquina e a presença de todos os acessórios. Não utilizar a máquina em caso de danos evidentes. Procurar a Assistência Técnica De'Longhi.



## 5.2 Instalação do aparelho



Ao instalar a máquina as seguintes advertências de segurança devem ser observadas:

- O aparelho emite calor para o espaço que o rodeia. Após ter posicionado o aparelho sobre a superfície de trabalho, verificar se há um espaço livre de pelo menos 3 cm entre as superfícies do mesmo, as partes laterais e a traseira, e um espaço livre de pelo menos 15 cm acima da máquina de café.
- A eventual penetração de água no aparelho pode danificá-lo.  
Não posicionar a máquina próximo a torneiras ou pias.
- O aparelho pode ser danificado se a água presente no seu interior congelar.  
Não instalar a máquina em um ambiente onde a temperatura possa ficar abaixo do ponto de congelamento.
- Coloque o cabo de alimentação de modo que não seja danificado por arestas cortantes ou pelo contacto com superfícies quentes (por exemplo, chapas elétricas).

## 5.3 Conexão do aparelho



Certificar-se que a tensão da rede elétrica corresponda àquela indicada na placa de dados no fundo da máquina.

Conectar a máquina somente a uma tomada instalada corretamente com aterramento e que tenha uma capacidade mínima de 10A.

Em caso de incompatibilidade entre a tomada e a ficha do aparelho, proceder à substituição (que deverá ser feita por pessoal qualificado) da tomada por outro tipo adequado.

## 5.4 Antes de colocar a máquina em funcionamento



- A máquina foi testada na fábrica utilizando café, portanto, é absolutamente normal a presença de resíduos no interior do moedor. Garante-se em todo caso que esta máquina é nova.
  - É aconselhável personalizar o quanto antes o grau de dureza da água seguindo o procedimento descrito no capítulo "17 Programação da dureza da água".
1. Inserir o conector do cabo de alimentação (C8) no relativo alojamento na traseira da máquina (A20), conectar a máquina à rede elétrica (fig. 1) e certificar-se de que o interruptor geral (A21), que se acha na traseira da máquina esteja premido (fig. 2);

2. "SELEZIONE IDIOMA": Prima a seta de seleção (B2) próximo ao idioma desejado;

Portanto, proceder seguindo as instruções indicadas no ecrã do próprio ecrã:

3. "ENCHER RESERVATÓRIO COM ÁGUA FRESCA": extrair o reservatório de água (A16) (fig. 3), abrir a tampa (A15) (fig. 4), encher até a linha MAX com água fresca (fig. 5); fechar a tampa e recolocar o reservatório (fig. 6);
4. "INSERIR O DISTRIBUIDOR DE ÁGUA": Verificar se o distribuidor de água quente/vapor (C6) está colocado no bocal (A9) (fig. 7) e posicionar embaixo um recipiente (fig. 8) com capacidade mínima de 100 ml;
5. No ecrã aparece a mensagem "CIRCUITO VAZIO, PRIMA OK PARA COMEÇAR O ENCHIMENTO";
6. Prima a seta de seleção próximo a  "OK" para confirmar: o aparelho fornecerá água do bico de saída de água quente (fig. 8) e a seguir se desliga automaticamente.

Agora a máquina para café está pronta para o uso normal.



- Na primeira vez em que a máquina for utilizada é necessário fazer 4/5 cafés ou 4/5 cappuccinos até que a mesma comece a dar um resultado satisfatório.
- Durante a preparação dos primeiros 5-6 cappuccinos, é normal ouvir um ruído de água em ebulição: sucessivamente o ruído diminuirá.
- Para melhores rendimentos da máquina, aconselha-se instalar o filtro amaciador (C4) seguindo as indicações no capítulo "18 Filtro amaciador". Se o seu modelo não possuir o filtro, é possível requisitá-lo aos Centros de Assistência Autorizados De'Longhi.

## 6. ACENDIMENTO DA MÁQUINA



Antes de ligar o aparelho, verifique se o interruptor geral (A21), situado atrás do aparelho, está premido (fig. 2). • Em cada acendimento, o aparelho efetua automaticamente um ciclo de pré-aquecimento e de enxaguamento que não pode ser interrompido. O aparelho está pronto para o uso após a execução deste ciclo.



Durante o enxaguamento, sai um pouco de água quente pelos bicos de saída do café (A8); esta água será recolhida no subjacente tabuleiro de recolha de pingos (A14). Prestar atenção para não entrar em contacto com borrifos de água.

- Para ligar o aparelho, prima a tecla  (A7-fig. 9): no ecrã aparecerá a mensagem "AQUECIMENTO EM CURSO, POR FAVOR AGUARDE".

OPara além de aquecer a caldeira, o aparelho inicia a circular a água quente nas condutas internas para que estas também possam ser aquecidas.

O aparelho atinge a temperatura correta quando aparece a janela principal (homepage).

## 7. DESLIGAMENTO DA MÁQUINA

A cada desligamento, o aparelho efetua um enxaguamento automático, caso tenha sido preparado um café.

### Perigo de queimaduras!!

Durante o enxaguamento um pouco de água quente pelos bicos de saída do café (A8). Prestar atenção para não entrar em contacto com borrifos de água.

- Para desligar o aparelho, premir a tecla  (A7 - fig. 9).
- No ecrã aparecerá a mensagem "A DESLIGAR, POR FAVOR AGUARDE": se previsto, o aparelho efetua um enxaguamento e depois se desliga (stand-by).

### Nota:

Se o aparelho não for utilizado por um período prolongado, desconecte o aparelho da rede eléctrica:

- Desligar antes o aparelho pressionando a tecla  (fig. 9);
- desligar o interruptor geral (A21) colocado na traseira do aparelho (fig.2)

### Atenção!

Nunca pressione o interruptor geral quando o aparelho estiver ligado.





## 8. PROGRAMAÇÕES DO MENU

### 8.1 Enxaguamento

Com esta função, é possível fazer sair água quente do distribuidor de café (A8) e do distribuidor de água quente/vapor (C6), se ligado, de modo a limpar e aquecer o circuito interno da máquina.

Posicionar em baixo do distribuidor de café e água quente um recipiente com capacidade mínima de 100 ml (fig. 8).

Para ativar esta função, proceder como segue:

1. Prima a seta de seleção (B2) próximo do símbolo  (B8) para entrar no menu;
2. Prima a seta de seleção junto a  ENXAGUAMENTO";

### Atenção! Perigo de queimaduras.

Não deixe a máquina sem supervisão enquanto estiver a distribuir água quente.

3. Depois de alguns segundos do distribuidor de café e depois do distribuidor de água quente (se inserido), sai água quente que limpa e aquece o circuito interno da máquina:

na: no ecrã aparecerá a mensagem "ENXAGUAMENTO EM CURSO" e uma barra de progressão que se preenche a medida que a preparação avança;

4. Para interromper o enxaguamento prima a seta de seleção correspondente a "STOP " o aguarde a interrupção automática.

### Nota!

- Para períodos de inutilização superiores a 3-4 dias, é vivamente aconselhado, depois de ligar a máquina, efetuar 2/3 enxaguamentos antes de utilizá-la.
- É normal que, depois de ter efetuado esta função, haja água no depósito das borras de café (A10).

### 8.2 Descalcificação







Para as instruções relativas à descalcificação, referir-se ao capítulo "16. Descalcificação".

### 8.3 Filtro de água

Para as instruções relativas à instalação do filtro (C4), consulte o capítulo "18 Filtro amaciador".

### 8.4 Valores das bebidas







Nesta seção é possível consultar as programações personalizadas e eventualmente zerar os valores de fábrica para cada bebida separadamente.

1. Prima a seta de seleção (B2) próximo do símbolo  (B8) para entrar no menu;
2. Navegue pelas opções do menu por premir a seta de seleção próximo a "NEXT>" até aparecer  VALORES BEBIDAS";
3. No ecrã aparecerá o painel dos valores da primeira bebida;
4. No ecrã se destaca o perfil de utilizador de referência. Os valores são exibidos em barras verticais: o valor de fábrica é indicado pelo símbolo  enquanto o valor atualmente programa é destacado pelo enchimento da barra vertical.
5. Para voltar ao menu programação, prima a seta de seleção próximo a  ESC". Para navegar e visualizar as bebidas, prima a seta de seleção junto a "NEXT>";
6. Para zerar os valores de fábrica da bebida visualizada no ecrã, prima a seta de seleção próximo a  RESET";
7. "CONFIRMAR O RESET?": para confirmar, prima a seta de seleção próximo a "OK ✓" (para anular, prima a seta de seleção correspondente a  ESC");
8. "VALORES DE FÁBRICA DEFINIDOS": prima "OK ✓".

A bebida está reprogramada aos valores de fábrica. Proceder com as outras bebidas, ou volte à página inicial premindo 2 vezes a seta próximo a  ESC".

## 8.5 Acertar a hora

Para regular a hora no ecrã (B1), siga as instruções abaixo descritas:

1. Prima a seta de seleção (B2) próximo do símbolo  (B8) para entrar no menu;
2. Navegue pelas opções do menu por premiar a seta de seleção que corresponde a "NEXT>" até aparecer  "ACERTAR A HORA";
3. Prima a seta de seleção próximo a  "ACERTAR A HORA": no ecrã aparecerá o painel de regulação da hora;
4. Acerte a hora por premir nas setas de seleção correspondentes a  (aumentar) ou  / (diminuir) de hora (H) e minutos (MIN);
5. Para confirmar, prima a seta de seleção correspondente a "OK ✓" (para anular, prima a seta de seleção correspondente a  "ESC") e prima a seta de seleção correspondente a  "ESC" para voltar à página inicial.

A hora está assim programada.

## 8.6 Ligação automática









É possível determinar o horário de acendimento automático para ter o aparelho pronto para o uso em um determinado horário (por exemplo, de manhã) para poder fazer o café imediatamente.



### Nota!

Para que esta função seja ativada, é necessário que a hora tenha sido já programada corretamente (veja o parágrafo "8.5 Acertar a hora ).

Para ativar a ligação automática, proceda como segue:

1. Prima a seta de seleção (B2) próximo do símbolo  (B8) para entrar no menu;
2. Navegar pelas opções do menu por premiar a seta de seleção correspondente a "NEXT>" até aparecer "LIGAÇÃO AUTOMÁTICA ";
3. Prima a seta de seleção próximo a "LIGAÇÃO AUTOMÁTICA ": desativar (ou ativar) a função por premiar a seta de seleção correspondente a  (ou );
4. Prima a seta de seleção próximo a "ACERTAR A HORA ": no ecrã (B1) aparecerá o painel de ajuste da hora;
5. Acerte a hora por premir nas setas de seleção correspondentes a  (aumentar) ou  / (diminuir) de hora (H) e minutos (MIN);
6. Para confirmar, prima a seta de seleção correspondente a "OK ✓";
7. Prima 2 vezes a seta de seleção correspondente a  "ESC" para voltar à página inicial.

A hora de ligação automática está assim programada e no ecrã, ao lado da hora, aparecerá o relativo símbolo a indicar que a função foi ativada.









### Nota!

Quando a máquina é desligada com o interruptor geral a regulação da ligação automática, se anteriormente ativada, será perdida.

## 8.7 Desligamento automático (standby)

É possível programar o comando Desligar automaticamente para que o aparelho se desligue após 15 ou 30 minutos ou após 1, 2 ou 3 horas de inutilização.





Para reprogramar o desligamento automático, proceda como segue:

1. Prima a seta de seleção (B2) próximo do símbolo  (B8) para entrar no menu;
2. Navegue as opções do menu por premiar a seta de seleção correspondente a a "NEXT>" até aparecer "DESLIGAR AUTOM. ";
3. Prima a seta de seleção próximo a "DESLIGAR AUTOM. ";
4. Selecione o intervalo de tempo desejado por premiar as setas de seleção correspondentes a  (aumento) ou  / (diminuição) do valor;
5. Para confirmar, prima a seta de seleção correspondente a "OK ✓";
6. Prima a seta de seleção correspondente a  "ESC" para voltar à página inicial.

Assim, o desligamento automático estará programado novamente.

## 8.8 Placa aquecimento chávénas



Para aquecer as chávénas antes de fazer o café, é possível ativar a placa de aquecimento de chávénas (A6) e colocar em cima as chávénas.

1. Prima a seta de seleção (B2) próximo do símbolo  (B8) para entrar no menu;
2. Navegar pelas opções do menu por premiar a seta de seleção correspondente a "NEXT>" até aparecer "PLACA AQUEC. CHÁVENAS";
3. Prima a seta de seleção próximo a "PLACA AQUEC. CHÁVENAS" para desativar ( ou ativar () a função.
4. Prima a seta de seleção correspondente a  "ESC" para voltar à página inicial.

## 8.9 Poupança energia



Com esta função é possível ativar ou desativar a modalidade de poupança energia. Quando a função é ativa garante menor consumo de energia, de acordo com as normativas europeias em vigor.

Para desativar ou reativar a modalidade "Poupança energia", proceder como segue:

1. Prima a seta de seleção (B2) próximo do símbolo  (B8) para entrar no menu;
2. Navegar pelas opções do menu por premir a seta de seleção correspondente a "NEXT>" até aparecer "POUPANÇA DE ENERGIA";
3. Prima a seta de seleção próximo a "POUPANÇA DE ENERGIA" para desativar  ou ativar  a função.
4. Prima a seta de seleção correspondente a "↵ ESC" para voltar à página inicial.

### 8.10 Temperatura café

Caso se queira modificar a temperatura da água com a qual é feito o café, proceder como segue:

1. Prima a seta de seleção (B2) próximo do símbolo  (B8) para entrar no menu;
2. Navegar pelas opções do menu por premir a seta de seleção correspondente a "NEXT>" até aparecer  TEMPERATURA CAFÉ";
3. Prima a seta de seleção próximo a  TEMPERATURA CAFÉ ": no ecrã (B1) aparecerão os valores seleccionáveis (o valor actual é destacado);
4. Prima a seta de seleção próximo ao valor que se deseja definir (BAIXA, MÉDIA, ALTA, MÁXIMA);
5. Prima 2 vezes a seta de seleção correspondente a "↵ ESC" para voltar à página inicial.



#### Nota!



É possível programar uma temperatura diferente para cada perfil (veja o capítulo "14 Memorizar o próprio perfil").

### 8.11 Dureza água

Para as instruções relativas à programação da dureza da água, consulte o capítulo "17 Programação da dureza da água".

### 8.12 Seleccione idioma



Para modificar o idioma do ecrã (B1), proceder assim:

1. Prima a seta de seleção (B2) próximo do símbolo  (B8) para entrar no menu;
2. Navegue pelas opções do menu por premir a seta de seleção correspondente a "NEXT>" até aparecer "DEFINIR IDIOMA ";
3. Prima a seta de seleção próximo a "DEFINIR IDIOMA ";
4. Prima a seta de seleção próximo ao idioma que se deseja seleccionar (prima a seta de seleção correspondente a "NEXT>" para visualizar todos os idiomas disponíveis);
5. Prima 2 vezes a seta de seleção correspondente a "↵ ESC" para voltar à página inicial.

### 8.13 Aviso sonoro

Com esta função ativa-se ou desativa-se o aviso acústico que a máquina emite a cada pressão dos ícones e a cada introdução/

remoção dos acessórios. Para desativar ou ativar novamente o aviso sonoro, proceder como segue:



1. Prima a seta de seleção (B2) próximo do símbolo  (B8) para entrar no menu;
2. Navegue as opções do menu por premir a seta de seleção correspondente a "NEXT>" até aparecer "AVISO SONORO";
3. Prima a seta de seleção próximo a "AVISO SONORO" para desativar  ou ativar  a função;
4. Prima a seta de seleção correspondente a "↵ ESC" para voltar à página inicial.

### 8.14 Iluminar chávina

Com esta função ativam-se ou desativam-se as luzes de iluminação da chávina: a máquina está predefinida com a iluminação ativada.



As luzes acendem-se a cada distribuição de café e cappuccinos e a cada enxaguamento.

Para desativar ou ativar novamente esta função, proceda como segue:

1. Prima a seta de seleção (B2) próximo do símbolo  (B8) para entrar no menu;
2. Navegue pelas opções do menu por premir a seta de seleção correspondente a "NEXT>" até aparecer "ILUMINAR CHÁVENA";
3. Prima a seta de seleção próximo a "ILUMINAR CHÁVENA" para desativar  ou ativar  a função;
4. Prima a seta de seleção correspondente a "↵ ESC" para voltar à página inicial.

### 8.15 Bluetooth

Com esta função ativa-se o desativa-se o PIN de protecção para se conectar a partir dum dispositivo ao aparelho.

1. Prima a seta de seleção (B2) próximo do símbolo  (B8) para entrar no menu;
2. Navegue pelas opções do menu por premir a seta de seleção correspondente a "NEXT>" até aparecer "BLUETOOTH";
3. Prima a seta de seleção próximo a "BLUETOOTH": no ecrã (B1) aparecerá então o número de série identificativo da máquina (19 dígitos) e um número com 4 dígitos (PIN);
4. Prima a seta de seleção para desativar  ou ativar  o pedido do pin ao se conectar através da App;
5. Prima 2 vezes a seta de seleção correspondente a "↵ ESC" para voltar à página inicial.

O PIN predefinido na máquina é "0000": recomendamos que se personalize o PIN diretamente na APP.







#### Nota!

O número de série do aparelho lhe permite identificar com certeza a máquina no momento em que se cria a associação com o APP.

## 8.16 Modalidade demo





Ativando esta modalidade, no ecrã são ilustradas as funções principais da máquina;

1. Prima a seta de seleção (B2) próximo do símbolo  (B8) para entrar no menu;
2. Navegue pelas opções do menu por premir a seta de seleção correspondente a "NEXT>" até visualizar  MODALIDADE DEMO";
3. Prima a seta de seleção próximo a  MODALIDADE DEMO": a demo começa;
4. Prima 2 vezes a seta de seleção correspondente a  "ESC" para voltar à página inicial.

## 8.17 Valores de fábrica





Com esta função, são restabelecidas todas as programações do menu e todas as programações das quantidades, retornando aos valores de fábrica (com exceção do idioma, que permanece aquele já programado).

Para restaurar os valores de fábrica, proceder como segue:

1. Prima a seta de seleção (B2) próximo do símbolo  (B8) para entrar no menu;
2. Navegue pelas opções do menu por premir a seta de seleção correspondente a "NEXT>" até aparecer  VALORES DE FÁBRICA";
3. "REPÔR VALORES DE FÁBRICA?": prima a seta de seleção correspondente a "OK✓" para confirmar (ou prima seta de seleção correspondente a  "ESC" para anular a operação);
4. "VALORES DE FÁBRICA DEFINIDOS": prima a seta de seleção correspondente a "OK✓" para confirmar;
5. Prima a seta de seleção correspondente a  "ESC" para voltar à página inicial.

## 8.18 Estatísticas

Com esta função são visualizados os dados estatísticos da máquina. Para exibí-los, proceder da seguinte forma:







1. Prima a seta de seleção (B2) próximo do símbolo  (B8) para entrar no menu;
2. Navegue pelas opções do menu por premir a seta de seleção correspondente a "NEXT>" até aparecer  ESTATÍSTICAS";
3. Prima a seta de seleção próximo a  ESTATÍSTICAS" e verifique todos os dados estatísticos por navegar pelas opções com a seta de seleção correspondente a "NEXT>";
4. Prima 2 vezes  "ESC": o aparelho volta à página inicial.



## 9. PREPARAÇÃO DO CAFÉ





### 9.1 Seleção do aroma do café.

Selecione o aroma desejado por premir a seta de seleção (B2) próximo a "AROMA" (B5):

	(veja "9.6 Preparação do café mediante utilização de café moído")
	X-SUAVE
	SUAVE
	MÉDIO
	FORTE
	X-FORTE
	Pessoal (se programado) / Padrão

### 9.2 Seleção da quantidade de café

Selecione a quantidade desejada por premir a seta de seleção (B2) próximo a "QUANTIDADE" (B9):

	QUANTIDADE SMALL
	QUANTIDADE MEDIUM
	QUANTIDADE LARGE
	QUANTIDADE X-LARGE
	Quantidade pessoal (se programada) / Quantidade padrão

### 9.3 Regulagem do moedor

O moedor de café não deve ser regulado, pelo menos inicialmente, pois já foi pré-programado na fábrica para obter uma saída correta de café.

No entanto, se depois de fazer os primeiros cafés a distribuição for pouco consistente, com pouco creme ou muito lenta (em gotas), é necessário efetuar uma correção com o botão de regulação do grau de moagem (A5 - fig. 10).

#### Nota:

O botão de regulação deve ser rodado somente enquanto o moedor de café estiver a funcionar.



Se o café sair muito lentamente ou não sair, rodar em um nível em sentido horário em direção ao número 7.

Para obter, porém, uma distribuição de café mais consistente e melhorar o aspeto do creme, rodar no sentido anti-

-horário um nível em direção ao número 1 (não mais de um nível por vez, caso contrário o café pode sair às gotas).

O efeito desta correção só será observado após a saída de pelo menos dois cafés sucessivos. Se depois desta regulação não for obtido o resultado desejado, é necessário repetir a operação, girando o manipulador para um outro nível.

#### 9.4 Conselhos para um café mais quente

Para obter um café mais quente, aconselha-se:

- efetuar um enxaguamento, selecionando a função "Enxaguamento" no menu de programações (parágrafo "8.1 Enxaguamento );
- esquentar com água quente as chávenas (utilizar a função água quente, veja o capítulo "11 fornecimento de água quente");
- aumentar a temperatura do café no menu programações (parágrafo "8.10 Temperatura café ").

#### 9.5 Preparação do café mediante utilização de café em grão



##### Atenção!

Não utilize café em grãos caramelizado ou cristalizados, pois podem colar no moedor de café e torná-lo inutilizável.

1. Introduza o café em grãos no depósito adequado (A3) (fig. 11);
2. Posicione uma chávena em baixo do bico de saída de café (A8);
3. Abaixar o bico de saída aproximando o mais perto possível das chávenas (fig. 12): obtém, assim um creme melhor;
4. Seleccione então o café desejado:
  - ESPRESSO (B14)
  - COFFEE (B15)
  - LONG (B16)
  - DOPPIO+ (B17);
6. A preparação inicia e no ecrã (B1) aparece a imagem da bebida selecionada e uma barra de progressão que se preenche durante a preparação.



##### Nota:

- É possível preparar simultaneamente 2 chávenas de ESPRESSO premindo a seta de seleção correspondente a "2X



" (a imagem permanece mostrada por alguns segundos no começo da preparação de 1 ESPRESSO) ou por

selecionar "2X ESPRESSO" no menu de selecção de bebidas (B3);

- Enquanto a máquina está a fazer o café, a distribuição pode ser interrompida a qualquer momento premindo a seta de seleção correspondente a "STOP ".
- Assim que terminar o fornecimento, se desejar aumentar a quantidade de café na chávena, é suficiente premir a seta correspondente a "EXTRA ": ao atingir a quantidade pretendida, prima a seta de seleção correspondente a "STOP ".

Quando terminar a preparação, o aparelho estará pronto para uma nova utilização.



##### Nota:

- Durante o uso, no ecrã podem aparecer algumas mensagens (ENCHER O DEPÓSITO, ESVAZIAR DEPÓSITO BORRAS, etc.) cujo significado encontra-se no capítulo "21 Mensagens visualizadas no ecrã".
- Para obter um café mais quente, consultar o parágrafo "9.4 Conselhos para um café mais quente".
- Se o café sair em gotas ou então pouco consistente, com pouco creme ou muito frio, leia os conselhos presentes no parágrafo "9.3 Regulação do moedor de café" e no capítulo "22 Resolução de problemas".
- A preparação de cada café pode ser personalizada (veja os capítulos "13 Personalizar as bebidas" e "14 Memorizar o próprio perfil").

#### 9.6 Preparação do café mediante utilização de café moído



##### Atenção!

- Nunca introduza o café moído com a máquina desligada para evitar que se espalhe no interior da máquina, sujando-a. Neste caso a máquina poderia sofrer danos.
- Nunca introduzir mais do que uma colher medidora rasa (C2), pois o interior da máquina poderia ficar sujo ou o funil (A4) ficar entupido.



##### Nota:

Quando se utiliza café moído só é possível preparar uma chávena de café de cada vez.

1. Prima a seta de seleção (B2) próximo a "AROMA" (B5) enquanto o ecrã (B1) exibir "" (moído).
2. Abrir a tampa do funil do café moído (A2).
3. Certifique-se de que o funil (A4) não esteja entupido e inserir uma colher medidora rasa de café moído (fig. 13).
4. Colocar uma chávena em baixo dos bicos de saída de café (A8) (fig. 12).
5. Seleccione então o café desejado:
  - ESPRESSO (B14)

- COFFEE (B15)
- LONG (B16)

6. A preparação inicia e no ecrã aparece a imagem da bebida selecionada e uma barra de progressão que se preenche durante a preparação.



**Atenção! Preparar o café LONG:**

À metade da preparação, aparece a mensagem "INTRODUZIR CAFÉ MOÍDO". Introduza uma colher medidora rasa de café pré-moído e prima a seta de seleção correspondente a "✓OK".



**Nota importante!**

Se a modalidade "Poupança Energia" for ativada, a distribuição do primeiro café poderá requerer alguns segundos de espera..

## 10. PREPARO DE BEBIDAS COM LEITE



**Nota:**

- Para evitar obter um leite com pouca espuma, ou com bolhas grandes, limpe sempre a tampa do recipiente do leite (D2) e o bocal de água quente(A9) conforme descrito nos parágrafos "10.4 Limpeza do recipiente do leite após cada uso", "15.10 Limpeza do recipiente do leite" e "15.11 Limpeza do bocal de água quente/vapor"

### 10.1 Encher e encaixar o recipiente do leite

1. Tirar a tampa (D2) (fig. 14);
2. Encher o recipiente do leite (D3) com uma quantidade suficiente de leite, não superando o nível MAX impresso no recipiente (fig. 15). Considerar que cada marca gravada na lateral do recipiente corresponde a cerca de 100 ml de leite;



**Nota:**

- Para obter uma espuma mais densa e homogênea, utilizar leite desnatado ou parcialmente desnatado em temperatura de frigorífico (cerca de 5° C).
  - Se a modalidade "Poupança energia" estiver ativada, a distribuição da bebida poderá requerer alguns segundos de espera.
3. Certificar-se que o tubo de imersão do leite (D4) esteja bem inserido na sede prevista, no fundo da tampa do recipiente do leite (fig. 16);
  4. Reposicionar a tampa no recipiente do leite.
  5. Se houver, extraia o bocal de saída de água quente/vapor (C6) premindo o botão de descaixe (C7) (fig. 17);
  6. Engatar, empurrando a fundo, o recipiente de leite (D) ao bocal (A9) (fig. 18): a máquina emite um sinal sonoro (se a função de aviso sonoro está ativa);
  7. Colocar uma chávena suficientemente grande em baixo dos bicos de saída de café (A8) e sob o tubo de saída de leite com espuma (D5); regular o comprimento do tubo de



saída de leite para aproximá-lo à chávena, simplesmente puxando-o para baixo (fig. 19).

8. Seguir as indicações reportadas em seguida para cada função específica.



### 10.2 Regular a quantidade de espuma

Girando o botão de regulação de espuma (D1) seleciona-se a quantidade de espuma do leite que será fornecida durante a preparação das bebidas com leite.

Posição botão	Descrição	Aconselhado para ...
	SEM ESPUMA	LEITE QUENTE (sem espuma) /CAFFELATTE
	ESPUMA MÍNIMA	LATTE MACCHIATO/ FLAT WHITE
	ESPUMA MÁXIMA	CAPPUCCINO/ CAPPUCCINO+ / CAPPUCCINO MIX / ESPRESSO MACCHIATO / LEITE QUENTE (com espuma)



### 10.3 Preparo automático de bebidas à base de leite

1. Encher e encaixar o recipiente do leite (D) conforme ilustrado anteriormente;
2. Selecione a bebida desejada:

**Com seleção direta:**

- CAPPUCCINO (B10)
- LATTE MACCHIATO (B11)
- CAFFELATTE (B12)
- LEITE QUENTE (B13)

**Selecionável no menu "seleção bebidas" (B3):**

- CAPPUCCINO+
- ESPRESSO MACCHIATO
- FLAT WHITE
- CAPPUCCINO MIX

3. No ecrã (B1) a máquina aconselha que se rode o botão de regulação de espuma (D1) consoante a espuma que a receita original prevê: rode então o botão situado na tampa do recipiente do leite (D2) e confirme a seleção premindo a seta de seleção correspondente a "OK✓".
4. Depois de alguns segundos, o aparelho começa automaticamente a preparação e no ecrã aparece a imagem da bebida selecionada e uma barra de progressão que se preenche durante a preparação.



**i** **Nota: indicações gerais para todas as preparações à base de leite**

- se desejar interromper a preparação e voltar à página principal, prima a seta de seleção correspondente a "stop".
- Assim que terminar o fornecimento, se quiser aumentar a quantidade de leite ou de chávena, é suficiente manter premido (dentro de 3 segundos) um dos símbolos de seleção das bebidas.
- A preparação de cada bebida a base de leite pode ser personalizada (veja os capítulos "13 Personalizar as bebidas" e "14 Memorizar o próprio perfil").
- Não deixar por muito tempo o recipiente de leite fora do frigorífico: quanto mais a temperatura do leite aumenta (5°C ideal), mais a qualidade da espuma piora.

Quando terminar a preparação, o aparelho estará pronto para uma nova utilização.

#### 10.4 Limpeza do recipiente do leite após cada uso

**Atenção! Perigo de queimaduras**

Durante a limpeza das condutas internas do recipiente do leite, sai um pouco de água quente e vapor pelo tubo de saída do leite com espuma (D5). Prestar atenção para não entrar em contacto com borrifos de água.

Depois de cada utilização das funções de leite aparece "RODE O BOTÃO PARA CLEAN" e é necessário proceder com a limpeza da tampa do dispositivo emulsionador de leite:

1. Deixar inserido na máquina o recipiente do leite (D) (não é necessário esvaziar o depósito do leite);
2. Posicionar uma chávena ou outro recipiente sob o tubo de saída do leite com espuma (fig. 21).
3. Rode o botão de regulação da espuma (D1) para "CLEAN" (Fig. 20): o ecrã (B1) exibirá "LIMPEZA EM CURSO RECIPIENTE SOB O TUBO" junto com uma barra que se preenche ao se completar a limpeza. A limpeza interrompe-se automaticamente.
4. Recolocar o botão de regulação em uma das seleções da espuma.
5. Remover o depósito do leite e limpar sempre o bocal do vapor (A9) com uma esponja (fig. 22).

**i** **Nota!**

- Na preparação de diversas chávenas de bebida com base de leite, a limpeza do depósito do leite será efetuada após a última preparação. Para proceder com as próximas preparações, prima "ESC".
- Se a limpeza não for efetuada, no ecrã aparecerá o símbolo  como lembrete que é necessário proceder com a limpeza.

- O recipiente com leite pode ser conservado no frigorífico. Em alguns casos, para efetuar a limpeza, é necessário aguardar o aquecimento da máquina.



#### 11. FORNECIMENTO DE ÁGUA QUENTE

**Atenção! Perigo de queimaduras.**

Não deixe a máquina sem supervisão enquanto estiver a distribuir água quente.

1. Verificar que o bocal de saída de água quente/vapor (C6) esteja encaixado corretamente ao bocal de saída de água quente/vapor (A9);
2. Posicionar um recipiente em baixo do bico de saída (o mais próximo possível para evitar borrifos);
3. Prima a seta de seleção (B2) próximo ao símbolo  (B3) para entrar no menu;
4. Prima a seta de seleção (B2) próximo ao símbolo "NEXT>" para visualizar "ÁGUA QUENTE";
5. Prima a seta de seleção próximo a "ÁGUA QUENTE". No ecrã (B1) aparece a imagem relativa e uma barra de progressão que é preenchida à medida que a preparação é efetuada;
6. A máquina distribui aproximadamente 250 ml de água quente e depois interrompe automaticamente a distribuição. Para interromper manualmente o fornecimento de água quente, prima a seta de seleção correspondente a "STOP X".

**i** **Nota!**

- Se a modalidade "Poupança de Energia" estiver ativa, o fornecimento de água quente poderia exigir alguns segundos de espera.
- A preparação de água quente pode ser personalizada (veja os capítulos "13 Personalizar as bebidas" e "14 Memorizar o próprio perfil").



#### 12. TIRAR VAPOR

**Atenção! Perigo de queimaduras.**

Não deixe a máquina sem supervisão enquanto estiver a tirar vapor.

1. Verificar que o bocal de saída de água quente/vapor (C6) esteja encaixado corretamente ao bocal de saída de água quente/vapor (A9);
2. Encher um recipiente com o líquido a aquecer ou criar espuma e mergulhar o bocal de saída de quente e vapor no líquido;
3. Prima a seta de seleção (B2) próximo ao símbolo  (B3) para entrar no menu;



4. Prima a seta de seleção (B2) próximo ao símbolo "NEXT>" para visualizar "VAPOR";
5. Prima a seta de seleção próximo a "VAPOR". No ecrã (B1) aparece a relativa imagem e uma barra de progressão que se preenche à medida que a preparação procede e depois de alguns segundos sai vapor que aquece o líquido do cappuccinador;
6. Ao atingir a temperatura desejada, interrompa o fornecimento do vapor por premir a seta de seleção correspondente a "STOP ✕". (Aconselha-se tirar vapor por não mais do que 3 minutos consecutivos);

### **Atenção!**

Interromper sempre a distribuição de vapor antes de extrair o recipiente com o líquido, com espuma para evitar queimaduras causadas pelos borrifos.

### **Nota!**

Se a modalidade "Poupança de Energia" estiver ativa, a distribuição de água quente poderia exigir alguns segundos de espera.

## 12.1 Conselhos para a utilização do vapor para criar espuma no leite

- Durante a escolha do tamanho do recipiente, levar em consideração que o volume do líquido aumentará de 2 ou 3 vezes;
- Para obter uma espuma mais densa e rica, utilizar leite desnatado ou parcialmente desnatado em temperatura de frigorífico (cerca de 5° C).  
Para obter uma espuma mais cremosa girar o recipiente com movimentos lentos de baixo para cima.
- Para evitar obter um leite com pouca espuma, ou com bolhas grandes, limpar sempre o bico de saída (C6) conforme descrito no parágrafo sucessivo.

## 12.2 Limpeza do bocal de saída de água quente/vapor após o uso

Limpar o bocal de saída de água quente/vapor (C6) toda vez depois de o utilizar, para evitar que se depositem resíduos de leite ou que entupa.



1. Colocar um recipiente em baixo do bico de saída de água quente/vapor e deixar escoar um pouco de água (veja o capítulo "11 Fornecimento de água quente". Então interrompa manualmente o fornecimento de água quente por premir a seta de seleção correspondente a "STOP ✕".
2. Aguardar alguns minutos que o bico de saída de água quente/vapor esfrie; então extraí-lo (fig. 17) premendo o botão de descaixei (C7). Com uma mão, manter o bico de saída parado e, com a outra, rodar e tirar o cappuccinador para baixo (fig. 23).

3. Tirar também o bocal do vapor puxando-o para baixo (fig. 24).
4. Verificar que o furo do bico não esteja entupido. Se necessário, limpe-os com um palito de dentes.
5. Lavar cuidadosamente os elementos do bico de saída com uma esponja e água morna.
6. Introduza o bico e o cappuccinador no bico empurrando para cima e rodando-o em sentido horário até o encaixe.



## 13. **PERSONALIZAR AS BEBIDAS**

Aroma e intensidade das bebidas podem ser personalizadas.

1. Certificar-se de que esteja ativo o perfil (B4) para o qual se deseja personalizar a bebida;
2. Na página inicial, prima a seta de seleção (B2) correspondente a  (B6);
3. Selecione (quer as bebidas com seleção direta ou no interior do menu de bebidas - B3) para aceder às páginas de personalização.
4. "ESCOLHA AROMA DO CAFÉ": Selecione o aroma desejado por premir as setas de seleção correspondentes a "- " ou "+ " e prima a seta de seleção correspondente a "OK✓ ";
5. "QUANTIDADE CAFÉ, STOP PARA GUARDAR": A preparação começa e o aparelho propõe a página de personalização da intensidade ilustrada por uma barra. A estrela ao lado da barra representa a intensidade atualmente programada.
6. Quando a intensidade atinge a quantidade mínima programável, no ecrã (B1) aparece "STOP ✕".
7. Prima a seta correspondente a "STOP ✕" quando na chávena se alcança a quantidade pretendida.
8. "DESEJA GUARDAR NOVOS VALORES?": Prima a seta de seleção correspondente a "OK✓ " para guardar (ou a seta de seleção correspondente a  ESC para anular).

O aparelho confirma se os valores foram guardados ou não (consoante a seleção anterior): prima a seta de seleção correspondente a "OK✓ ".

O aparelho volta à página inicial.

### **Nota!**

- **Bebidas a base de leite:** memoriza-se o aroma do café e depois são memorizados individualmente as quantidades de leite e de café;
- **Água quente:** o aparelho fornecerá água quente: prima a seta de seleção correspondente a "STOP ✕", para memorizar a quantidade desejada.
- É possível também personalizar as bebidas também por se conectar com a DeLonghi Coffee Link App.



## 14. MEMORIZAR O PRÓPRIO PERFIL

Com este aparelho é possível memorizar 6 perfis diferentes, cada um dos quais está associado a um ícone diferente.

Em cada perfil são visualizadas as bebidas mais selecionadas pelo perfil e são mantidos na memória as seleções de aroma e intensidade para cada bebida.

Para selecionar o próprio perfil, na página inicial prima a seta de seleção correspondente a  "PER 1" (Perfil 1) (B4); selecione então outro perfil numerado.

### **Nota!**

- Perfil  "CON" (CONVIDADO): selecionando este perfil, é possível preparar as bebidas com as configurações de fábrica. A função  não está ativa.
- É possível renomear o próprio perfil conectando com a DeLonghi Coffee Link App. (serão exibidos apenas os primeiros 3 caracteres).

## 15. LIMPEZA

### 15.1 Limpeza da máquina

As seguintes partes da máquina podem ser limpas periodicamente:

- o circuito interno da máquina;
- o depósito das borras de café (A10);
- o tabuleiro de recolha de pingos (A14),
- o reservatório para a água (A16);
- os bicos de saída de café (A8);
- o funil para introduzir café moído (A4);
- o infusor (A19), acessível depois de ter aberto a porta de serviço (A18),
- o depósito do leite (D);
- o bocal da água quente/vapor (A9);
- o painel de controlo (B).

### **Atenção!**

- Para a limpeza da máquina não utilizar solventes, detergentes abrasivos ou álcool. Com as superautomáticas DeLonghi não é necessário utilizar aditivos químicos para a limpeza da máquina.
- Nenhum componente do aparelho pode ser lavado na lava-loiças, com exceção do recipiente do leite (D).
- Não utilizar objetos metálicos para retirar incrustações ou depósitos de café, porque podem riscar as superfícies metálicas ou plásticas.

### 15.2 Limpeza do circuito interno da máquina

Para períodos de inutilização superiores a 3/4 dias é recomendado antes de utilizá-la, ligá-la e efetuar;

- 2/3 enxaguamentos, selecionando a função "Enxaguamento" (parágrafo "8.1 Enxaguamento ");
- fornecimento de água quente, por alguns segundos (capítulo "11 Fornecimento de água quente")

### **Nota!**

- É normal que, depois de ter efetuado esta limpeza, haja água no depósito das borras de café (A10).

### 15.3 Limpeza do depósito de borras de café

Quando o ecrã (B1) mostrar a mensagem "ESVAZIAR DEPÓSITO DE BORRAS", é necessário esvaziá-lo e limpá-lo. Até limpar o depósito de borras (A10), a máquina não pode fazer café. O aparelho avisa sobre a necessidade de esvaziar o depósito mesmo que não esteja cheio, caso tenham passado 72 horas desde a primeira preparação efetuada (para que a contem das 72 horas seja efetuada corretamente, a máquina não deverá ser em nenhum momento desligada com o interruptor geral).

### **Atenção! Perigo de queimaduras**

Se são preparados vários cappuccinos em sequência, a base para chávenas de metal (A11) fica quente. Espere que arrefeça antes de tocá-la e segure-a apenas pela parte traseira.

Para executar a limpeza (com a máquina ligada):

- Extrair o tabuleiro de recolha de pingos (A14) (fig. 25), para esvaziá-lo e limpá-lo.
- Esvazie e limpe cuidadosamente o depósito de borras (A10) tendo o cuidado de remover todos os resíduos que podem ter ficado depositados no fundo: o pincel fornecido (C5) possui uma espátula apropriada para esta operação.

### **Atenção!**

Ao extrair o tabuleiro de recolha de pingos é obrigatório esvaziar sempre o depósito de borras, mesmo se pouco cheio. Se esta operação não for efetuada pode acontecer que, ao fazer os cafés sucessivos, o depósito de borras encha mais que o previsto entupindo a máquina.

### 15.4 Limpeza do tabuleiro de recolha de pingos

#### **Atenção!**

O tabuleiro de recolha de pingos (A14) é dotado de um indicador flutuante (A12) (na cor vermelha) do nível da água coletada (fig. 34). Antes que este indicador comece a projetar-se na superfície para apoiar chávenas (A11), é necessário esvaziar o tabuleiro e limpá-lo, caso contrário a água pode transbordar e danificar a máquina, ao plano de apoio ou à zona circunstante.

Para remover o tabuleiro de recolha de pingos, proceda conforme indicado a seguir:

1. Extrair o tabuleiro de recolha de pingos e o depósito das borras de café (A10) (fig. 25);
2. Esvaziar o tabuleiro de recolha de pingos e o depósito das borras e lavá-los;
3. Insira novamente o tabuleiro de recolha de pingos juntamente com o depósito das borras de café.

## 15.5 Limpeza das partes internas da máquina



### **Perigo de choques elétricos!**

Antes de efetuar as operações de limpeza das partes internas, deve-se desligar a máquina (ver "7 Desligamento da máquina") e desligada da rede elétrica. Nunca mergulhar a máquina na água.

1. Inspeccionar periodicamente (cerca de uma vez por mês) se o interior da máquina (acessível quando for extraído o tabuleiro de recolha de pingos - A14) está sujo. Se necessário, remover os depósitos de cafés com o pincel fornecido (C5) e uma esponja.
2. Aspirar todos os resíduos com um aspirador de pó (fig. 27).

## 15.6 Limpeza do reservatório de água

1. Limpe periodicamente (aproximadamente uma vez por mês) e a cada substituição do filtro amaciador (C4 - se previsto) o reservatório de água (A16) com um pano húmido e um pouco de detergente delicado.
2. Remova o filtro (se houver) e enxagúe-o com água corrente;
3. Insirir novamente o filtro (se previsto), encher o reservatório com água fresca e reinsira o reservatório;
4. (Apenas modelos com filtro amaciador) Tirar cerca de 100 ml de água quente para reativar o filtro.

## 15.7 Limpeza dos bicos de saída de café

1. Limpar periodicamente os bicos de saída de café (A8) utilizando uma esponja ou um pano (fig. 28A);
2. Verificar que os furos do bico de saída de café não estejam obturados. Se necessário, remover os resíduos de café com um palito de dentes (fig. 28B).

## 15.8 Limpeza do funil para introdução de café moído

Verifique periodicamente (cerca de uma vez por mês) se o funil para a introdução do café moído (A4) não esteja obstruído. Se necessário, remover os resíduos de café com o pincel (C5) fornecido.



## 15.9 Limpeza do infusor

O infusor (A19) deve ser limpo ao menos uma vez por mês.



### **Atenção!**

O infusor não pode ser extraído com a máquina acesa.

1. Certificar-se que a máquina tenha efetuado corretamente o desligamento (veja o capítulo "7 Desligamento da máquina");
2. Extrair o reservatório de água (A16) (fig. 3);
3. Abrir a porta do infusor (A18) (fig. 29) posicionada na lateral direita;
4. Pressionar para dentro as duas teclas coloridas de desencaixe e ao mesmo tempo extrair o infusor para o lado de fora (fig. 30).
5. Mergulhar por cerca de 5 minutos o infusor na água e depois enxaguar-lo com água corrente.



### **Atenção!**

#### ENXAGUAR SÓ COM ÁGUA

Não utilizar detergentes - Não colocar na máquina de lavar loiças

Limpe o infusor sem usar detergentes porque poderiam danificá-lo.

6. Utilizando o pincel (C5), limpar os resíduos de café no infusor, visíveis através da respetiva porta;
7. Depois da limpeza, introduza novamente o infusor, inserindo-o no suporte (fig. 31); em seguida pressione na escrita PUSH (empurrar) até ouvir o clique de encaixe.



#### **Nota:**

Se for difícil inserir o infusor, é necessário (antes da inserção) colocá-lo na dimensão adequada, pressionando as duas alavancas como indicado na figura 32.

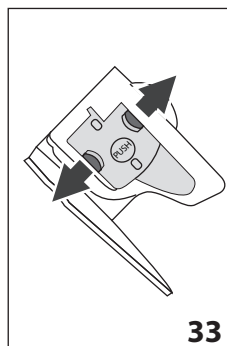

33

8. Uma vez inserido, certificar-se que as duas teclas coloridas tenham desengatado para fora (fig. 33);
9. Fechar a porta do infusor;
10. Insirir novamente o reservatório de água.



## 15.10 Limpeza do recipiente para o leite

Para manter eficiente o cursor da espuma de leite, limpar o recipiente do leite (D) tal como descrito em seguida, a cada dois dias:

1. Extrair a tampa (D2);
2. Retire o tubo de saída do leite (D5) e o tubo de extração (D4) (fig. 34);
3. Rodar em sentido anti-horário o botão de regulação de espuma (D1) até a posição "INSERT" (insira) (fig. 34) e retire-o para cima;

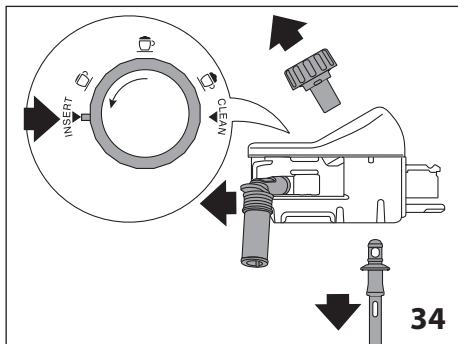

4. Lavar cuidadosamente os componentes com água quente e detergente delicado. É possível lavar na máquina de lavar louça todos os componentes, posicionando-os porém no cesto superior da máquina de lavar louça. Prestar muita atenção para que no encavo e no pequeno canal situado sob o manípulo (fig. 35) não restem resíduos de leite: se for o caso, raspar o canal com um palito de dente.

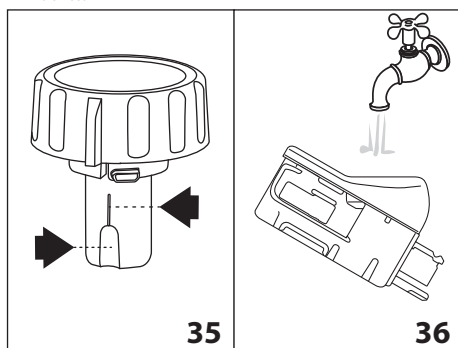

5. Enxaguar o interior da sede do manípulo de regulação da espuma com água corrente (fig. 36);
6. Verificar também que resíduos de leite não tenham obstruído o tubo de imersão e o tubo de saída.
7. Montar novamente o manípulo fazendo coincidir a seta com a mensagem "INSERIR", o tubo de distribuição e o tubo de extração do leite.
8. Pôr novamente a tampa no depósito do leite (D3).

## 15.11 Limpeza do bocal de água quente/vapor

Limpar o bocal (A9) após cada preparação de leite, com uma esponja, removendo os resíduos de leite depositados nas juntas (fig. 22).



## 16. DESCALCIFICAÇÃO

### ⚠ Atenção!

- Antes de utilizar, leia as instruções e a etiqueta do descalcificante, indicadas na embalagem do próprio descalcificante.
- É recomendável utilizar exclusivamente descalcificante De'Longhi. O uso de descalcificantes inadequados, assim como a descalcificação não realizada regulamentemente, pode comportar o surgimento de defeitos não cobertos pela garantia do fabricante.

Descalcificar a máquina quando no ecrã (B1) aparece "É NECESSÁRIA DESCALCIFIC - OK PARA INICIAR (~40min) ⚠": se de-seja proceder imediatamente com a descalcificação, premir "OK ✓" e seguir as operações a partir do ponto 4.

Para adiar a descalcificação para outro momento, premir "↶ ESC": no ecrã o símbolo ⚙ recorda que o aparelho precisa de ser descalcificado.

Para aceder ao menu descalcificação:

1. Prima a seta de seleção (B2) próximo do símbolo "⚙" (B8) para entrar no menu;
2. Prima a seta de seleção próximo a "DESCALCIFICAÇÃO ⚙";

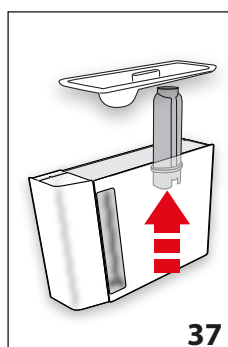

3. "RETIRE O FILTRO DE ÁGUA" (fig. 37); extraia o reservatório de água (A16), retire o filtro de água (C4) (se presente), esvazie o reservatório. Prima a seta de seleção correspondente a "NEXT>";

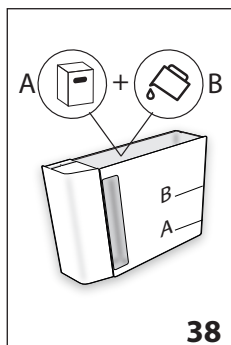

38

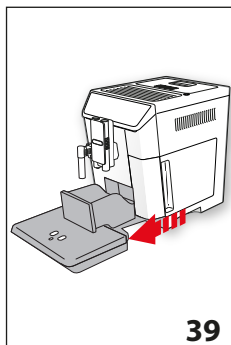

39

4. "DESCALCIFICANTE (NÍVEL A) E ÁGUA (NÍVEL B)" (fig. 38): Deitar no reservatório de água o descalcificante até ao nível A (que corresponde a uma embalagem de 100 ml) impresso ao lado do reservatório; e então adicionar água (um litro) até atingir o nível B; recolocar no lugar o reservatório de água. Prima a seta de seleção correspondente a "NEXT>";
5. "ESVAZIAR O TABULEIRO DE RECOLHA DE PINGOS" (fig. 47): Remover, esvaziar e recolocar o tabuleiro de recolha de pingos (A14) e o depósito das borras (A10). Prima a seta de seleção correspondente a "NEXT>";
6. "COLOQUE UM RECIPIENTE DE 2L OK P/ INICIAR O ENXAGUAMENTO": Deitar sob o cappuccinador (C6) e em baixo do bico de saída do café (A8) um recipiente vazio com uma capacidade mínima de 2 litros (fig. 8);



#### Atenção! Perigo de queimaduras

Do cappuccinador e do bico de saída de café sai água quente que contém ácidos. Portanto, prestar atenção para não entrar em contacto com esta solução.

7. Pressionar "OK ✓" para confirmar a inserção da solução descalcificante. O ecrã (B1) exhibe "DESCALCIFICAÇÃO EM CURSO": o programa de descalcificação inicia e a solução descalcificante sai tanto pelo cappuccinador como pelo bico de saída do café efetuando automaticamente uma série de enxaguamentos em intervalos para remover os resíduos de calcário do interior da máquina;

Depois de aproximadamente de 25 minutos, o aparelho interrompe a descalcificação:

8. "ENXAGUE E ENCHA COM ÁGUA ATÉ AO NÍVEL MAX" (fig. 5): a máquina agora está pronta para um processo de enxaguamento fresco. Esvaziar o recipiente utilizado para recolher a solução descalcificante e extrair o depósito de água, esvaziá-lo, enxaguar-lo água corrente, enchê-lo até ao nível MAX com água fresca e inseri-lo na máquina;

9. "COLOQUE RECIPIENTE 2L OK PARA INICIAR ENXAG.": Reposicione o recipiente usado para recolher a solução descalcificante em baixo do bico de saída de café e o bocal de saída de água quente/vapor (fig. 8) e prima a seta de seleção correspondente a "OK ✓";
10. A água quente sai primeiro do bico de saída de café e depois pelo bocal de saída de água quente/vapor e no ecrã aparecerá "ENXAGUAMENTO EM CURSO";
11. Quando a água no reservatório termina, esvaziar o recipiente usado para recolher a água de enxaguamento;

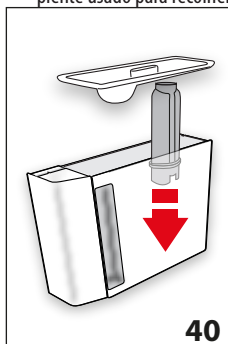

40

12. "INSIRA O FILTRO NO LUGAR" (fig. 48). Prima "NEXT>" e extraia o reservatório, reintroduzir, se foi retirado anteriormente, o filtro amaciador;
13. "ENXAGUE E ENCHA COM ÁGUA ATÉ AO NÍVEL MAX" (fig. 5): Encher o reservatório até ao nível MAX com água fresca;
14. "INSIRA O DEPÓSITO DE ÁGUA" (fig. 6): Inserir novamente o reservatório de água;
15. "COLOQUE RECIPIENTE 2L OK PARA INICIAR ENXAG.": Reposicionar o recipiente usado para recolher a solução descalcificante em baixo do bocal de saída de água quente/vapor (fig. 8) e premir "OK ✓";
16. A água quente sai pelo bocal de saída de água quente/vapor e no ecrã aparecerá "ENXAGUAMENTO EM CURSO";
17. "ESVAZIAR O TABULEIRO DE RECOLHA DE PINGOS" (fig. 39): No término do segundo enxaguamento, retire, esvazie e recolocar o tabuleiro de recolha de pingos (A14) e o depósito das borras (A10); premir "NEXT>";
18. "DESCALCIFICAÇÃO COMPLETADA": prima "OK ✓";
19. "ENCHA O DEPÓSITO COM ÁGUA FRESCA": esvaziar o recipiente utilizado para recolher a água de enxaguamento, extrair e encher o depósito de água com água fresca até ao nível MAX e reintroduzi-lo na máquina.

A operação de descalcificação está concluída.



#### Nota!

- Se o ciclo de descalcificação não terminar corretamente (por ex., ausência de energia elétrica), é aconselhável repetir o ciclo.
- É normal que, depois de ter efetuado este de descalcificação, haja água no depósito das borras de café (A10).
- O eventual pedido da máquina, de dois ciclos de descalcificação num intervalo muito breve, deve ser considerado normal, como consequência do sistema evoluído de controlo implementado na máquina.

## 17. PROGRAMAÇÃO DA DUREZA DA ÁGUA

A mensagem “DECALCIFIC” é visualizada depois de um período de funcionamento pré-determinado, que depende do grau da dureza da água.



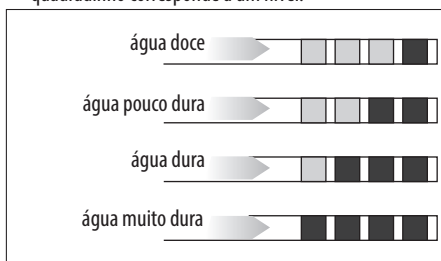

A máquina é programada na fábrica no NÍVEL 4” de dureza. Se desejar é possível programar a máquina com base na real dureza da água fornecida pela rede nas diversas regiões, tornando assim menos frequente a operação de descalcificação.

### 17.1 Medição da dureza da água

1. Retirar da embalagem a tira reativa fornecida “TOTAL HARDNESS TEST”, (C1) anexada às instruções em inglês;
2. Mergulhar completamente a tira em um copo com água por cerca um segundo.
3. Extrair a tira da água e sacudi-la levemente. Após um minuto mais ou menos, formam-se 1, 2, 3 ou 4 quadradinhos de cor vermelha, segundo a dureza da água. Cada quadradinho corresponde a um nível.



### 17.2 Programação dureza da água

1. Prima a seta de seleção (B2) próximo do símbolo  (B8) para entrar no menu;
2. Navegue pelas opções do menu por premir a seta de seleção correspondente a “NEXT>” até visualizar  DUREZA DA ÁGUA”;
3. Prima a seta de seleção próximo a  DUREZA DA ÁGUA”;
4. Prima a seta de seleção próximo ao nível desejado (Nível 1 = água doce; Nível 4 = água muito dura);
4. Prima  “ESC” para voltar à página inicial.



Nesta altura a máquina é reprogramada segundo a nova definição de dureza da água.

## 18. FILTRO AMACIADOR

Alguns modelos já vem com o filtro amaciador (C4): se no seu modelo não houver, aconselhamos adquiri-lo nos centros de assistência autorizados De’Longhi.

Para utilizar o filtro corretamente, siga as instruções descritas a seguir.

### 18.1 Instalação do filtro

1. Retire o filtro (C4) da embalagem;
2. Prima a seta de seleção (B2) próximo do símbolo  (B8) para entrar no menu;
3. Prima a seta de seleção próximo a  FILTRO DE ÁGUA”;

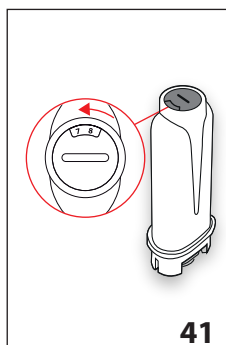

4. “RODE O INDICADOR DA DATA ATÉ OS PRÓXIMOS 2 MESES” (fig. 41): rodar o disco com as datas para que sejam visualizados os próximos 2 meses de utilização. Prima a seta de seleção próximo a “NEXT>”;

#### Nota:

O filtro tem duração de dois meses se o aparelho é utilizado normalmente; se, ao contrário, a máquina permanece inutilizada com o filtro instalado, a duração será de 3 semanas no máximo.

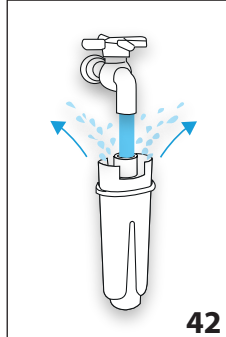

5. “DEIXE CORRER ÁGUA ATÉ ELA SAIR” (fig. 42): Para ativar o filtro, fazer escorrer a água da torneira no furo do filtro como indicado na figura até que a água saia pelas aberturas laterais por mais de um minuto. Prima a seta de seleção próximo a “NEXT>”;

6. Extrair o reservatório (A16) da máquina e enchê-lo com água.

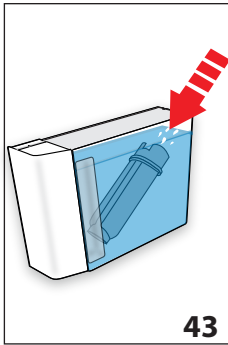

7. “MERGULHE O FILTRO DEIXANDO SAIR O AR” (fig. 43): Insira o filtro no reservatório de água e mergulhe-o completamente por uns dez segundos, inclinando-o para permitir que as bolhas de ar saiam. Prima a seta de seleção próximo a “NEXT>”;

8. “INSIRA O FILTRO NO LUGAR”: Inserir o filtro no próprio alojamento (A17 - fig. 40) e prima-o até ao fundo. Prima seta de seleção próximo a “NEXT>”;
9. “INSIRA O DEPÓSITO DE ÁGUA”: Feche de novo o depósito com a tampa (A15) e reinsira o mesmo na máquina (fig. 6);
10. “COLOQUE UM RECIPIENTE 0,5L, OK PARA ATIVAR O FILTRO” (fig. 8): posicione o recipiente em baixo o bocal de saída de água quente (C6) e prima “OK✓” : o fornecimento começa e se interrompe automaticamente.

Agora o filtro foi ativado e é possível usar a máquina.

### 18.2 Substituição do filtro

Substituir o filtro (C4) quando no ecrã (B1) aparecer “SUBSTITUA O FILTRO DE ÁGUA, PRIMA OK PARA COMEÇAR !”: se desejar proceder imediatamente com a substituição, prima a seta de seleção correspondente a “OK✓” e siga as operações a partir do ponto 4.

Para adiar a substituição para outro momento, prima a seta de seleção correspondente a “ESC”: no ecrã o símbolo ! recorda que é necessário substituir o filtro.

1. Extraia o depósito (A16) e o filtro esgotado;
2. Retire o novo filtro da embalagem;
3. Prima a seta de seleção (B2) próximo do símbolo “⚙️” (B8) para entrar no menu;
4. Prima a seta de seleção próximo a “SUBSTITUA O FILTRO DE ÁGUA”;
5. Proceder seguindo as operações ilustradas no parágrafo anterior a partir do ponto 5.

Agora o filtro foi ativado e é possível usar a máquina.

#### **i** Nota!

Após dois meses de duração (ver as datas) ou mesmo se o aparelho não for utilizado por 3 semanas, proceder à remoção do filtro mesmo que a máquina ainda não o requer.

### 18.3 Remoção do filtro

Substituir o filtro (C4) quando no ecrã (B1) aparecer “SUBSTITUA O FILTRO DE ÁGUA, PRIMA OK PARA COMEÇAR !”: Contudo,

se desejar utilizar a máquina sem filtro, proceda conforme indicado a seguir:

1. Extraia o depósito (A16) e o filtro esgotado;
2. Prima a seta de seleção (B2) próximo do símbolo “⚙️” (B8) para entrar no menu;
3. Prima a seta de seleção próximo a “RETIRE O FILTRO ÁGUA !”;
4. “CONFIRMAR REMOÇÃO FILTRO”: prima a seta de seleção correspondente a “OK✓” (porém, se desejar voltar ao menu programações, prima a seta de seleção correspondente a “ESC”);
5. “REMOÇÃO FILTRO EFETUADA”: o aparelho guardou a modificação. Prima “OK✓” para voltar à página inicial.

#### **i** Nota!

Após dois meses de duração (ver as datas) ou mesmo se o aparelho não for utilizado por 3 semanas, proceder à remoção do filtro mesmo que a máquina ainda não o requer.

## 19. DADOS TÉCNICOS

Tensão	220-240 V ~ 50/60 Hz max. 10 A
Potência:	a 1450 W
Pressão:	1,5 MPa (15 bar)
Capacidade do depósito de água:	2 l
dimensões LxPxH:	260x480x375 mm
Comprimento do fio:	1750 mm
Peso:	11,9 kg
Capacidade máx. do depósito de grãos de café:	400 g

**CE** O aparelho está em conformidade com as seguintes diretivas CE:

- Regulamento Europeu Stand-by 1275/2008;
- Os materiais e os objetos destinados ao contacto com produtos alimentícios estão em conformidade com as prescrições do regulamento Europeu 1935/2004.

## 20. ELIMINAÇÃO

 Não eliminar o aparelho juntamente com os resíduos domésticos; depositá-lo num centro de recolha seletiva oficial.





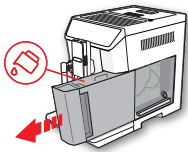
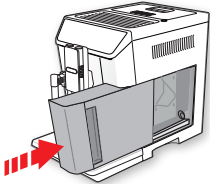
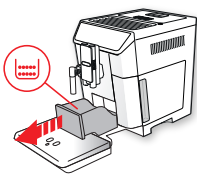
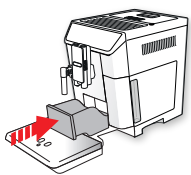

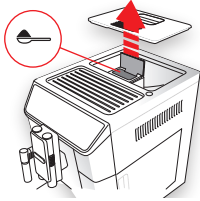
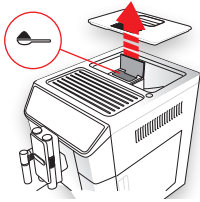
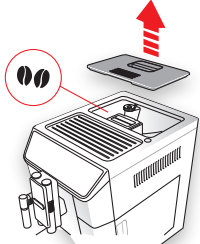
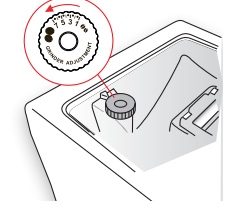

21.  MENSAGENS VISUALIZADAS NO ECRÃ

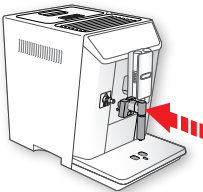
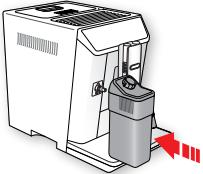
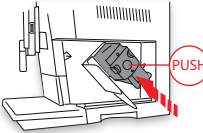
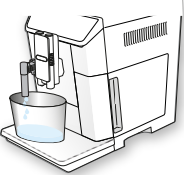

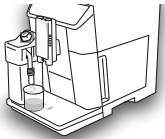

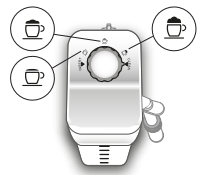



MENSAGEM VISUALIZADA	POSSÍVEL CAUSA	SOLUÇÃO
<p>ENCHA O DEPÓSITO COM ÁGUA FRESCA</p> 	<p>A água no depósito (A16) não é suficiente.</p>	<p>Encher o reservatório de água e/ou inseri-lo corretamente, fazendo pressão até o fundo e sentir o encaixe</p>
<p>INSIRA O DEPÓSITO DE ÁGUA</p> 	<p>O depósito (A16) não foi inserido corretamente.</p>	<p>Inserir corretamente o reservatório pressionando-o até o fim.</p>
<p>ESVAZIAR DEPÓSITO DE BORRAS</p> 	<p>O depósito borras (A10) de café está cheio.</p>	<p>Esvaziar o depósito de borras de café, o tabuleiro de recolha de pingos (A14) e efetuar a limpeza e depois inseri-los novamente. Importante: ao retirar o tabuleiro de recolha de pingos, é obrigatório esvaziar sempre o depósito de borras de café, ainda que esta esteja pouco cheio. Se esta operação não for efetuada pode acontecer que, ao fazer os cafés sucessivos, o depósito de borras encha mais que o previsto entupindo a máquina.</p>
<p>INSERIR DEPÓSITO DE BORRAS</p> 	<p>Após a limpeza não foi inserido o depósito das borras (A10).</p>	<p>Extrair a tabuleiro de recolha de pingos (A14) e inserir o depósito das borras de café.</p>



<p><b>INTRODUZIR CAFÉ MOÍDO MÁX. UMA COLHER MEDIDORA</b></p>  <p><b>ESC</b></p>	<p>Foi selecionada a função “café moído”, mas o café moído não foi colocado no funil (A4).</p>	<p>Introduzir o café moído no funil (fig. 13) e repetir o fornecimento.</p>
<p><b>INTRODUZIR CAFÉ MOÍDO MÁX UMA COLHER MEDIDORA</b></p>  <p><b>OK✓</b></p>	<p>Foi solicitado um café LONG com café moído</p>	<p>Introduzir o café moído no funil (A4) (fig. 13) e prima “OK✓” para continuar e concluir o fornecimento.</p>
<p><b>ENCHA O DEPÓSITO DE CAFÉ EM GRÃO</b></p>  <p><b>ESC</b></p>	<p>Acabou o café em grãos.  O funil (A4) para o café moído está obstruído.</p>	<p>Encher o depósito do café em grão (A3 - fig. 11).  Esvaziar o funil com a ajuda do pincel (C5) como descrito no parágrafo “15.8 Limpeza do funil para introdução de café moído”.</p>
<p><b>MOAGEM MUITO FINA. REGULE O MOINHO</b></p>  <p><b>ESC</b></p>	<p>A moagem é muito fina e, portanto, o café sai muito lentamente ou não sai de forma alguma.  Se houver o filtro amaciador (C4) poderia ter havido a emissão de uma bolha de ar no interior do circuito que bloqueou o fornecimento.</p>	<p>Repita o fornecimento de café e gire o botão de regulação da moagem (A5) (fig. 13) em um nível em direção ao número 7 em sentido horário enquanto o moinho de café estiver em função. Se, depois de ter feito pelo menos 2 cafés a distribuição for ainda muito lenta, repita a correção atuando no botão de regulação, e aumente um nível (parág. “9.3 Regulagem do moedor de café”). Se o problema persistir, verificar que o depósito de água (A16) esteja inserido até ao fundo.  Inserir o bico de saída de água quente/vapor (C6) na máquina e distribuir um pouco de água quente até que o fluxo se torne regular.</p>

<p>SELEC. SABOR MAIS SUAVE OU REDUZA A DOSE DE CAFÉ</p>  <p>↵ESC</p>	<p>Foi utilizado muito café.</p>	<p>Selecione um aroma mais suave premindo a seta de seleção correspondente a " AROMA" (B5) ou reduza a quantidade de café moído (máximo 1 colher medidora).</p>
<p>INSERIR O BICO DE SAÍDA DE ÁGUA</p> 	<p>O bico de saída de água (C6) não está inserido ou está mal inserido.</p>	<p>Inserir o bico de saída de água empurrando até ao fundo.</p>
<p>INSERIR DEPÓSITO DE LEITE</p> 	<p>O depósito do leite (D) não foi inserido corretamente.</p>	<p>Inserir o depósito do leite empurrando-o até ao fundo (fig. 18).</p>
<p>INSERIR UNIDADE DE INFUSÕES</p> 	<p>Após a limpeza não foi inserido o infusor (A19).</p>	<p>Inserir o infusor como descrito no parág. "15.9 Limpeza do infusor".</p>
<p>CIRCUITO VAZIO PRIMA OK PARA COMEÇAR</p>  <p>OK✓</p>	<p>O circuito hidráulico está vazio</p>	<p>Prima "OK✓" e deixe escoar a água pelo bocal de saída (C6): o fornecimento interrompe-se automaticamente. Se o problema persistir, verificar que o depósito de água (A16) esteja inserido até ao fundo.</p>

<p>PRIMA OK PARA CLEAN OU RODE O BOTÃO</p>  <p>OK✓</p>	<p>Foi inserido o recipiente do leite com o botão de regulação de espuma (D1) para a posição "CLEAN".</p>	<p>Se desejar proceder com a função CLEAN, prima "OK✓", ou rode o botão de regulação de espuma para uma das posições de leite.</p>
<p>RODE O BOTÃO PARA A POSIÇÃO CLEAN</p>  <p>←ESC</p>	<p>O leite foi recentemente tirado, portanto, é necessário efetuar a limpeza dos tubos internos do seu recipiente (D).</p>	<p>Rodar o botão de regulação de espuma (D1) para a posição CLEAN (fig. 20).</p>
<p>RODE O BOTÃO DE REGULAÇÃO ESPUMA</p> 	<p>Foi inserido o recipiente do leite com o botão de regulação de espuma (D1) para a posição "CLEAN".</p>	<p>Rodar o botão para a posição relativa à espuma desejada.</p>
<p>É NECESSÁRIO DESCALCIF. OK PARA COMEÇAR (~40MIN)</p>  <p>←ESC OK✓</p>	<p>Indica que é necessário descalcificar a máquina</p>	<p>Prima "OK✓" ara começar a descalcificação ou "←ESC" se se pretende efetuá-la noutro momento. É necessário realizar, o quanto antes, o programa de descalcificação descrito no cap. "16 Descalcificação".</p>
<p>SUBSTITUIR O FILTRO DE ÁGUA PRIMA OK PARA COMEÇAR</p>  <p>←ESC OK✓</p>	<p>O filtro amaciador (C4) está esgotado.</p>	<p>Premir OK para substituir o filtro ou removê-lo, ou ESC se se pretende efetuá-la noutro momento. Siga as instruções do cap. "18 Filtro amaciador".</p>
<p>ALARME GENÉRICO: CONSULTE O MANUAL / APP</p> 	<p>O interior da máquina está muito sujo.</p>	<p>Limpe cuidadosamente a máquina como descrito no cap. "15 Limpeza". Se, após a limpeza, a máquina ainda apresentar esta mensagem, contacte um centro de assistência.</p>

	<p>Recordar que é necessário descalcificar a máquina e/ou substituir o filtro (C4).</p>	<p>É necessário realizar, o quanto antes, o programa de descalcificação descrito no cap. "16 Descalcificação" e/ou substitua o filtro ou remova-o seguindo as instruções do cap. "18. Filtro amaciador".</p>
	<p>Recorda que é necessário proceder com a limpeza das condutas internas do recipiente do leite (D).</p>	<p>Rodar o botão de regulação de espuma (D1) para a posição CLEAN (fig. 20).</p>
	<p>Recordar que é necessário substituir o filtro (C4).</p>	<p>Substituir o filtro ou removê-lo seguindo as instruções do cap. "18 Filtro amaciador".</p>
	<p>Recordar que é necessário descalcificar a máquina</p>	<p>É necessário realizar, o quanto antes, o programa de descalcificação descrito no cap. "16 Descalcificação". O eventual pedido da máquina, de dois ciclos de descalcificação num intervalo muito breve, deve ser considerado normal, como consequência do sistema evoluído de controlo implementado na máquina.</p>
	<p>Indica que a função de ligação automática está ativa.</p>	<p>Para desativar a função, proceda conforme descrito no parág. "8.6 Ligação automática" .</p>
	<p>Indica que a modalidade poupança de energia está ativada.</p>	<p>Para desativar a poupança de energia, proceda conforme descrito no parág. "8.9 Poupança Energia" .</p>
	<p>Indica que a máquina está em conexão bluetooth com um dispositivo.</p>	
<p>LIMPEZA EM CURSO POR FAVOR AGUARDE</p>	<p>O aparelho detecta algumas impurezas no seu interior.</p>	<p>Aguardar que o aparelho volte a estar pronto para o uso e selecionar novamente a bebida desejada. Se o problema persistir, contactar o Centro de Assistência Autorizado.</p>



## 22. RESOLUÇÃO DE PROBLEMAS

A seguir são referidas algumas possíveis avarias.

Se o problema não puder ser resolvido no modo descrito, deve-se contactar a Assistência Técnica.

PROBLEMA	POSSÍVEL CAUSA	SOLUÇÃO
O café não está quente.	As chávenas não foram pré-aquecidas.	Esquente com água quente as chávenas (Importante: pode-se utilizar a função água quente);
	O infusor arrefeceu porque passaram 2/3 minutos desde o último café.	Antes de fazer o café, aqueça o infusor com um enxaguamento, pressionando função específica (veja o parág. "8.1 Enxaguamento  ").
	A temperatura do café definida é baixa.	Programar através do menu uma temperatura mais alta do café (veja o parág. "8.10 Temperatura café  ").
O café não é muito consistente ou tem pouco creme	A moagem do café é muito grossa.	Rodar o botão de regulação da moagem (A5) em um nível, para o número 1 em sentido anti-horário enquanto o moedor de café estiver em função (fig. 10). Proceder com um nível de cada vez até atingir uma distribuição satisfatória. O resultado pode ser comprovado somente depois de 2 cafés (ver parágrafo "9.3 Regulação do moedor de café").
	O café não é adequado.	Utilize café para máquinas de café expresso.
O café sai muito lentamente ou às gotas.	A moagem do café é muito fina.	Rodar o botão de regulação da moagem (A5) de um nível rumo ao número 7 no sentido horário enquanto o moedor de café está em função (fig. 10). Proceder com um nível de cada vez até atingir uma distribuição satisfatória. O resultado pode ser comprovado somente depois de 2 cafés (ver parágrafo "9.3 Regulação do moedor de café").
O café não sai de um ou de ambos os bicos de saída.	Os bicos de saída do café (A8) estão obturados.	Limpar os bocais com um palito de dentes (fig. 36B).
O aparelho não liga.	O conector do cabo de alimentação (C8) não está inserido bem.	Inserir de modo firme o conector na entrada específica na parte traseira do aparelho (fig. 1).
	A ficha não está ligada à tomada de corrente.	Ligar a ficha à tomada de corrente (fig. 1).
	O interruptor geral (A21) não está ligado.	Prima o interruptor geral (fig. 2).
O infusor não pode ser extraído	Não foi efetuado corretamente o desligamento	Desligar pressionando a tecla  (A7) (veja o cap. "7). Desligamento da máquina").

No término da descalcificação, o aparelho precisa de um terceiro enxaguamento.	Durante os dois ciclos de enxaguamento, o depósito não foi enchido até ao nível MAX.	Proceder conforme exigido pelo aparelho, esvaziar primeiro o tabuleiro de recolha de pingos para evitar que a água transborde.
O leite não sai do tubo de saída (D5)	A tampa (D2) do reservatório do leite (D) está suja	Limpar a tampa do leite como descrito no par. "15.10 Limpeza do recipiente do leite".
O leite tem bolhas grandes, ou sai aos borrifos pelo tubo de saída do leite (D5), ou ainda tem pouca espuma	O leite não está suficientemente frio ou não é parcialmente desnatado.	Utilizar leite totalmente ou parcialmente desnatado em temperatura de frigorífico (cerca 5 °C). Se o resultado ainda não é aquele desejado, tentar com outra marca de leite.
	O botão de regulação da espuma (D1) foi mal regulado.	Regule consoante as indicações do cap. "10 preparação de bebidas com leite".
	A tampa (D2) ou o botão de regulação de espuma (D1) do depósito de leite estão sujos	Limpar a tampa e o botão do recipiente do leite como descrito no par. "15.10 Limpeza do recipiente do leite".
	O bocal da água quente/vapor (A9) está sujo	Limpar o bico como descrito no parág. "15.11 Limpeza do bocal de água quente/vapor".