

INNEHÅLLSFÖRTECKNING

1. GRUNDLÄGGANDE SÄKERHETSANVISNINGAR	136
2. VARNINGAR FÖR SÄKERHET	137
2.1 Symboler som används i dessa instruktioner...	137
2.2 Regelmässig användning	137
2.3 Bruksanvisningar	137
3. INLEDNING	137
3.1 Bokstäver inom parentes	137
3.2 Fel och reparationer	137
3.3 Ladda ner Appen!	137
4. BESKRIVNING	138
4.1 Beskrivningen av maskinen	138
4.2 Beskrivning av startsidan (huvudsärbild) ..	138
4.3 Beskrivning av tillbehören	138
4.4 Beskrivning av mjölkbehållaren	138
5. FÖRBEREDANDE PROCEDURER	138
5.1 Kontroll av maskinen	138
5.2 Installation av maskinen	138
5.3 Anslutning av maskinen	139
5.4 Första gången apparaten sätts på	139
6. PÅSLAGNING AV MASKINEN	139
7. AVSTÄNGNING AV MASKINEN	139
8. INSTÄLLNINGAR AV MENY	140
8.1 Sköljning	140
8.2 Avkalkning	140
8.3 Vattenfilter	140
8.4 Värden drycker	140
8.5 Ställ in tiden	140
8.6 Automatisk påslagning	141
8.7 Automatisk avstängning (standby)	141
8.8 Koppvärmare	141
8.9 Energibesparing	141
8.10 Kaffetemperatur	141
8.11 Vattnets hårdhet	141
8.12 Välj språk	142
8.13 Ljussignal	142
8.14 Belys koppen	142
8.15 Bluetooth	142
8.16 Demo läge	142
8.17 Fabriksvärden	142
8.18 Statistik	142
9. BEREDNING AV KAFFE	143
9.1 Val av kaffesmak	143
9.2 Val av mängd kaffe	143
9.3 Justering av kaffekvarnen	143
9.4 Råd för varmare kaffe	143
9.5 Beredning av kaffe med användning av kaffebönor	143
9.6 Beredning av kaffe med användning av malet kaffe	144
10. BEREDNING AV MJÖLKDRYCKER	144
10.1 Fyll på och haka fast mjölkbehållaren	144
10.2 Justera mängden skum	145
10.3 Automatisk beredning av mjölkdrycker	145
10.4 Rengöring av behållaren efter varje användning	145
11. DISPENSERING AV VARMT VATTEN	146
12. DISPENSERING AV ÅNGA	146
12.1 Råd för användning av ånga för att skumma mjölken	146
12.2 Rengöring av varmvatten/ångröret efter användningen	146
13. PERSONALISERA DRYCKERNA	146
14. SPARA DIN EGEN PROFIL	147
15. RENGÖRING	147
15.1 Rengöring av maskinen	147
15.2 Rengöring av maskinens interna krets	147
15.3 Rengöring av behållaren för kaffesump	147
15.4 Rengöring av droppkaret	148
15.5 Rengöring av maskinens innandöme	148
15.6 Renöring av vattenbehållaren	148
15.7 Rengöring av kaffedispenserns munstycke	148
15.8 Rengöring av tratten för att hålla i malet kaffe	148
15.9 Rengöring av bryggruppen	148
15.10 Rengöring av mjölkbehållaren	149
15.11 Rengöring av munstycket för varmt vatten/ ånga	149
16. AVKALKNING	149
17. PROGRAMMERING AV VATTNETS HÅRDHET	151
17.1 Mätning av vattnets hårdhet	151
17.2 Inställning av vattnets hårdhet	151
18. AVHÄRDNINGSFILTER	151
18.1 Installation av filtret	151
18.2 Byte av filtret	152
18.3 Avlägsnande av filtret	152
19. TEKNISKA DATA	152
20. BORTSKAFFANDE	152
21. MEDDELANDEN SOM VISAS PÅ DISPLAYEN	153
22. FELSÖKNING	157

1. GRUNDLÄGGANDE SÄKERHETSANVISNINGAR

- Enheten får inte användas av personer (inklusive barn) med nedsatt fysisk, sensorisk eller mental förmåga eller brist på erfarenhet och kunskap, om de inte övervakas eller får instruktioner angående säker användning av apparaten, av en person som ansvarar för deras säkerhet.
- Barn ska övervakas för att säkerställa att de inte leker med apparaten.
- Rengöring och underhåll som ska utföras av användaren får inte utföras av barn utan övervakning.
- Sänk aldrig ned apparaten i vatten vid rengöring.
- Denna maskin är avsedd uteslutande för hushållsbruk. Den är inte avsedd att användas i: personalkök för anställda i butiker, kontor och andra arbetsplatser, stugor, hotell, motell och andra inkvarteringsmöjligheter.
- I händelse av skador på kontakten eller matningskabeln, låt dem bytas ut uteslutande av Teknisk Assistans, för att förebygga alla risker.

ENDAST FÖR EUROPEISKA MARKNADER:

- Denna enhet kan användas av barn från 8 år och upp om under bevakning eller om de har fått instruktioner om säker användning av apparaten och om de förstår de medföljande farorna. Procedurer för rengöring och underhåll som åligger användaren får inte utföras av barn om de inte är äldre än 8 år och arbetar under uppsikt. Håll apparaten och sladden utom räckhåll för barn under 8 år.
- Enheten kan användas av personer med nedsatt fysisk eller mental förmåga eller brist på erfarenhet och kunskap, om de övervakas eller om de har fått instruktioner om säker användning av apparaten och om de förstår de faror som medföljer användningen.
- Barn får inte leka med apparaten.
- Koppla alltid bort apparaten från elnätet om den lämnas utan tillsyn och innan du monterar, demonterar, eller rengör den.



Ytorna som försetts med denna symbol blir varma under användning (symbolen förekommer endast på vissa modeller).

2. VARNINGAR FÖR SÄKERHET

2.1 Symboler som används i dessa instruktioner

De viktiga varningarna är försedda med följande symboler. Det är absolut nödvändigt att iaktta dessa varningar.



Fara!

Underlåtenhet att iaktta denna varning, kan medföra skador genom elektriska stötar med risk för livet.



Varning!

Underlåtenhet att iaktta denna varning, kan vara eller är orsak till personskador eller skador på maskinen.



Varning för brännskada!

Underlåtenhet att iaktta denna varning, kan vara eller är orsaken till brännskador.



Observera!

Denna symbol anger råd och informationer som är viktiga för användaren.



Fara!

Eftersom maskinen fungerar med elektrisk ström, kan man inte utesluta att den orsakar elektriska stötar.

Iaktta därför följande säkerhetsanvisningar:

- Rör inte vid maskinen med våta händer eller fötter.
- Rör inte vid kontakten med våta händer.
- Försäkra dig att eluttaget som används alltid är lätt att komma åt, eftersom det endast på detta sätt är möjligt att dra ut kontakten vid behov.
- För att ta ut kontakten från eluttaget ska du gripa tag i själva kontakten. Dra aldrig i sladden, eftersom den då kan skadas.
- För att koppla bort maskinen fullständigt ska du ta ut kontakten från eluttaget.
- Försök inte att reparera apparaten om ett fel uppstår. Slå av maskinen, dra ut kontakten från uttaget och kontakta Teknisk Assistans.
- Före varje rengöringsingrepp ska du stänga av maskinen, ta ut stickkontakten ur vägguttaget och låta maskinen svalna.



Varning:

Förvara förpackningsmaterialet (plastpåsar, polistyren) utom räckhåll för barn.



Varning för brännskada!

Denna maskin producerar varmt vatten och när den är påslagen kan vattenånga bildas.

Var försiktig att inte komma i kontakt med vattenstänk eller varm ånga.

När apparaten är påslagen, kan avställningsytan för kopporna bli varm.

2.2 Regelmässig användning

Denna apparaten är utformad för att bereda drycker baserade på kaffe, mjölk och för att värma drycker.

Alla andra former av användning ska betraktas som felaktiga och därför farliga. Tillverkaren ansvarar inte för skador som har sitt ursprung i felaktig användning av maskinen.

2.3 Bruksanvisningar

Läs noggrant dessa instruktioner innan du använder maskinen.

Underlåtenhet att iaktta dessa instruktioner kan ge upphov till personskador och skador på apparaten.

Tillverkaren ansvarar inte för skador som har sitt ursprung i underlåtenhet att iaktta dessa bruksanvisningar.



Observera:

Förvara noggrant dessa instruktioner. Om maskinen överläts till tredje part, överlämna även dessa bruksanvisningar.

3. INLEDNING

Tack för att du valt en automatisk kaffe- eller cappuccinomaskin.

Ta dig ett par minuter för att läsa dessa bruksanvisningar. På så sätt kommer du att undvika faror och skador på maskinen.

3.1 Bokstäver inom parentes

Bokstäverna inom parentes överensstämmer med förklaringen som återges i Beskrivning av maskinen (sid 2-3).

3.2 Fel och reparationer

I händelse av fel, försök först och främst att avhjälpa dem genom att följa anvisningarna i kapitlen "21 Meddelanden som visas på displayen" och "22 Felsökning".

Om dessa inte skulle vara tillräckliga eller för ytterligare förklaringar, rekommenderar vi att konsultera kundtjänst genom att ringa numret som anges i bladet "Kundtjänst" i bilaga.

Om ditt land inte skulle vara upptaget i bladet, ring numret som anges i garantin. För eventuella reparationer, vänd dig uteslutande till Teknisk Assistans hos De'Longhi. Adresserna återges på garantisedel, som medföljer maskinen.

3.3 Ladda ner Appen!



Tack vare De'Longhi Appen, är det möjligt att hantera vissa funktioner med fjärrkontroll.

I Appen återfinns dessutom informationer, råd, kuriositeter om kaffevärlden och det är möjligt att ha tillgång till alla informationerna beträffande din maskin.



Denna symbolen understryker funktionerna som kan hanteras och konsulteras i Appen.

Det är dessutom möjligt att skapa upp till max 6 nya drycker och spara dem i din maskin.



Observera:

Kontrollera vilka anordningar som är kompatibla på "PrimaDonnaElite.delonghi.com".

4. BESKRIVNING

4.1 Beskrivningen av maskinen

(sid. 3 - A)

- A1. Lock för behållaren för kaffeböner
- A2. Lock för tratten för malet kaffe
- A3. Behållare för kaffeböner
- A4. Tratt för malet kaffe
- A5. Ratt för justering av malningsgraden
- A6. Koppvärmare
- A7. Knapp : för att slå på och stänga av maskinen (stand by)
- A8. Kaffedispenser (justerbar i höjd)
- A9. Varmvatten/ånggrör
- A10. Behållare för kaffesump
- A11. Bricka för koppar
- A12. Vattennivåvisare för droppkaret
- A13. Droppkarets galler
- A14. Droppkar
- A15. Lock vattentank
- A16. Vattentank
- A17. Utrymme för vattenavhärdningsfilter
- A18. Brygglucka
- A19. Brygggrupp
- A20. Utrymme för matningskabelns kontakt
- A21. Huvudströmbrytare (PÅ/AV)

4.2 Beskrivning av startsidan (huvudskärmbild)

(sid. 2 - B)

- B1. Display
- B2. Valpilar
- B3. Meny för val av drycker (annorlunda än dryckerna med direkt val): CAPPUCCINO+, FLAT WHITE, CAPPUCCINO MIX, ESPRESSO MACCHIATO, VARM VATTEN, X2 ESPRESSO, ÅNGA;
- B4. Programmeringsbara profiler (se "14 Spara din egen profil")
- B5. Val av smak

B6. : meny för att anpassa inställningen av dryckerna

B7. Personlig/standard- Kaffesmak och mängd

B8. : meny för inställning av maskinen

B9. Val av mängd

Drycker med direkt val:

B10. CAPPUCCINO

B11. LATTE MACCHIATO

B12. CAFFELATTE

B13. VARM MJÖLK

B14. ESPRESSO

B15. COFFEE

B16. LONG

B17. DOPPIO+

4.3 Beskrivning av tillbehören

(sid 2 - C)

- C1. Reaktionssticka "Total Hardness Test"
- C2. Mått för malet kaffe
- C3. Avkalkningsmedel
- C4. Avhärdningsfilter (på vissa modeller)
- C5. Pensel för rengöring
- C6. Varmvatten/ånggrör
- C7. Frisläppningsknapp dispenser
- C8. Matningskabel

4.4 Beskrivning av mjölkbehållaren

(sid 2 - D)

- D1. Skumreglage och funktion CLEAN
- D2. Lock för mjölkbehållaren
- D3. Mjölkbehållare
- D4. Mjölk insugningslang
- D5. Slang för leverans av skummad mjölk (justeringsbar)

5. FÖRBEREDANDE PROCEDURER

5.1 Kontroll av maskinen

Efter att ha avlägsnat förpackningsmaterialet, försäkra dig att utrustningen är hel och att alla tillbehör finns med. Använd inte utrustningen vid befintlighet av uppenbara skador. Vänd dig till Teknisk Assistans vid De'Longhi.

5.2 Installation av maskinen



Varning!

När du installerar utrustningen ska följande säkerhetsvarningar iakttas:

- Maskinen avger värme i den omgivande miljön. Efter att ha placerat maskinen på arbetsbänken, kontrollera att ett fritt avstånd på minst 3 cm finns mellan maskinens ytor, sidorna och baksidan och ett fritt utrymme på minst 15 cm ovanför kaffemaskinen.

- Eventuellt inträngande av vatten i maskinen, kan skada den.
Placera inte maskinen i närheten av vattenkranar eller tvättställ.
- maskinen kan ta skada om vattnet i dess inandöme skulle frysa.
Installera inte maskinen i en miljö där temperaturen kan sjunka under fryspunkten.
- Placera matningskabeln, på så sätt att den inte skadas av vassa hörn eller av kontakt med varma ytor (t ex elektriska plattor).

5.3 Anslutning av maskinen



Försäkra dig att elnätets spänning överensstämmer med den som anges på skylten på maskinens botten.

Anslut apparaten endast till eluttag som har en kapacitet på minst 10A och är ordentligt jordat.

Överlåt åt en elektriker att byta ut vägguttaget om det inte passar till apparatens stickpropp.

5.4 Första gången apparaten sätts på



- Maskinen har kontrollerats vid fabriken, med användning av helt vanligt kaffe, varför det är möjligt att finna spår av kaffe i kvarnen. Det är emellertid garanterat att denna maskin är ny.
 - Vi rekommenderar att så snart som möjligt anpassa vattnets hårdhet, genom att följa proceduren som beskrivs i kapitel "17. Programmering av vattnets hårdhet".
1. För in matningskabelns kontakt (C8) i dess utrymme (A20) på maskinens baksida och anslut maskinen till elnätet (fig. 1) och försäkra dig att huvudströmbrytaren (A21), som är placerad på maskinens baksida är intryckt (fig. 2):
 2. "VÄLJ SPRÅK": Tryck in valpilen (B2) vid detönskade språket;

Fortsätt sedan genom att följa instruktionerna som anges på själva maskinens display::

3. "FYLL TANKEN MED FÄRSKT VATTEN": dra ut vattentanken (A16) (fig. 3), öppna locket (A15) (fig. 4), fyll till MAX linjen med färskt vatten (fig. 5); Stäng locket och för in själva tanken (fig. 6);
4. FÖR IN VATTENDISPENSERN": Kontrollera att varmvatten/ångröret (C6) är införd på munstycket (A9) (fig.7) och placera en behållare (fig. 8) med minimum kapacitet på 100 ml) under detta;

5. Displayen visar texten "TOM KRETS TRYCK IN OK FÖR ATT STARTA";
6. Tryck in valpilen vid "OK ✓ " för att bekräfta, apparaten dispenserar vatten från varmvattenröret (fig 8) och stängs sedan av automatiskt.

Nu är maskinen klar för normal användning.



- Vid den första användningen är det nödvändigt att bereda 4-5 kaffe eller 4-5 cappuccino innan maskinen börjar ge ett tillfredsställande resultat.
- Under beredningen av de första 5-6 cappuccino, är det normalt att höra ljudet av kokande vatten: därefter kommer ljudet att avta.
- För maskinens förbättrade prestanda, rekommenderar vi att installera avhärdningsfiltret (C4) enligt instruktionerna i kapitel "18. Avhärdningsfilter". Om din modell inte har något medföljande filter, är det möjligt att beställa det från Auktoriserade De'Longhi Service Center.

6. PÅSLAGNING AV MASKINEN



- Innan du slår på maskinen, försäkra dig att huvudströmbrytaren är intryckt (A21) (fig. 2). Vid varje påslagning, utför maskinen automatiskt en föruppvärmnings- och sköljningscykel, som inte kan avbrytas. Maskinen är klar för användning endast efter utförandet av denna cykel.



Under sköljningen, kommer lite varmt vatten ut ur kaffedispenserns munstycket (A8), vilket kommer att samlas upp i droppkaret. (A14) Var försiktig att inte komma i kontakt med vattenstänk.

- För att slå på apparaten  (A7-fig. 9): visar displayen meddelandet "UPPVÄRMNING PÅGÅR, VAR GOD VÄNTA".

Utöveratt värma bryggruppen, låter maskinen varmvattnet flyta genom de interna rören för att även dessa ska värmas upp. Apparaten har nått temperaturen när huvudskärmbilden (startsidan) visas.

7. AVSTÄNGNING AV MASKINEN

Vid varje avstängning, utför maskinen en automatisk sköljning, om kaffe har beretts.



Under sköljningen, kommer lite varmt vatten ut ur kaffedispenserns munstycket (A8). Var försiktig att inte komma i kontakt med vattenstänk.

- För att stänga av maskinen, tryck in knappen  (A7 fig. 9).
- På displayen visas texten "AVSTÄNGNING PÅGÅR, VAR GOD VÄNTA": om förutsett, utför maskinen sköljningen och stängs sedan av (stand-by).



Observera!

Om maskinen inte används under en längre tid, koppla bort den från elnätet:

- stäng först av maskinen, genom att trycka in knappen  (fig. 9);
- frisläpp huvudströmbrytaren (A21), som är placerad på maskinens baksida (fig. 2).



Varning!

Tryck aldrig in huvudströmbrytaren när maskinen är påslagen.



8. INSTÄLLNINGAR AV MENYN

8.1 Sköljning

Med den här funktionen kan du släppa ut varmvatten från kaffedispensern (A8) eller från varmvatten/ångröret (C6), om infört, för att rengöra och värma upp maskinens inre krets.

Placera en behållare under dispensern för kaffe och varmvatten med kapacitet min. 100ml. (fig.8).

För att aktivera denna funktionen, utför följande:

1. Tryck in valpilen (B2) vid symbolen  (B8) för att gå in i menyn;
2. Tryck in valpilen vid  "SKÖLJNING";



Varning! Fara för brännskador

Lämna aldrig maskinen oövervakad när varmt vatten dispensereras.

3. Efter några sekunder, före kommer varmt vatten ut, först från kaffedispensern och sedan från varmvatten/ångröret (om infört), vilket rengör och värmer upp maskinens inre krets, på displayen visas texten "SKÖLJNING PÅGÅR" och en progressiv linje som fylls i efter hand som beredningen pågår;
4. För att avbryta sköljningen tryck in pilen vid "STOP  " eller invänta automatisk avstängning.



Observera!

- Vid stillastående över 3-4 dagar rekommenderas starkt, när maskinen satts på igen att utföra 2/3 sköljningar innan den används;
- Det är normalt efter att ha utfört denna funktionen, att det finns vatten i behållaren för kaffesump (A10).

8.2 Avkalkning







För instruktionerna för avkalkning, hänvisas till kapitel "16 Avkalkning".

8.3 Vattenfilter

För instruktioner beträffande installation av filtret (C4) hänvisas till kapitel "18 Avhärdningsfilter".

8.4 Värden drycker







I detta avsnittet kan du konsultera de personaliserade inställningarna och eventuellt återställa fabriksvärden för varje enskild dryck..

1. Tryck in valpilen (B2) vid symbolen  (B8) för att gå in i menyn;
2. Bläddra bland titlarna i menyn och tryck in valpilen vid "NEXT>" tills displayen visar  "VÄRDEN DRYCKER";
3. På displayen visas panelen för den första dryckens värden;
4. På displayen markeras den berörda användarprofilen. Värdena visas på vertikala linjer: fabriksvärdet anges med symbolen , medan det aktuellt inställda värdet anges av att det vertikala bandet fylls i.
5. För att gå tillbaka till inställningsmenyn, tryck in valpilen vid  "EXIT". För att bläddra bland dryckerna, tryck in valpilen vid "NEXT>";
6. För att återställa fabriksvärdena för drycken som visas på displayen, tryck in valpilen vid  "RESET";
7. "BEKRÄFTA RESET?": för att bekräfta, tryck in valpilen vid "OK ✓" (för att avbryta, tryck in valpilen vid  "EXIT");
8. "FABRIKSVÄRDEN INSTÄLLDA": tryck in "OK ✓".

Drycken är nu återprogrammerad till fabriksvärden. Fortsätt med de andra dryckerna eller gå tillbaka till startsidan, genom att trycka in pilen vid  "EXIT" 2gångar.

8.5 Ställ in tiden

Om du vill justera tiden på displayen (B1), gör så här:

1. Tryck in valpilen (B2) vid symbolen  (B8) för att gå in i menyn;
2. Bläddra bland titlarna i menyn och tryck in valpilen vid "NEXT>" tills displayen visar  "JUSTERA TIDEN";
3. Tryck in valpilen vid  "JUSTERA TIDEN": på displayen visas panelen för inställning av tiden;
4. Justera tiden genom att trycka in valpilarna vid  (öka) eller  (minska) för timmar (H) och minuter (MIN);
5. För att bekräfta tryck in valpilen vid "OK ✓" (för att annullera tryck in valpilen vid  "EXIT") och tryck in valpilen vid  "EXIT" för att gå tillbaka till startsidan.

Tiden har nu ställts in.









8.6 Automatisk påslagning

Det är möjligt att ställa in tiden för automatisk påslagning för att maskinen ska vara klar för användning vid en önskad tidpunkt (tex på morgonen) och på så sätt genast kunna bereda kaffet.

Observera!

För att denna funktion ska aktiveras, har tiden redan ställts in (se avsnitt "8.5 Justera tiden ").

För att aktivera den automatiska påslagningen utför följande:

1. Tryck in valpilen (B2) vid symbolen  (B8) för att gå in i menyn;
2. Bläddra bland titlarna i menyn och tryck in valpilen vid "NEXT>" tills "AUTOMATISK PÅSLAGNING " visas;
3. Tryck in valpilen vid "AUTOMATISK PÅSLAGNING ": inaktivera (eller aktivera) funktionen genom att trycka in valpilen vid  (eller );
4. Tryck in valpilen vid "JUSTERA TIDEN ": på displayen (B1) visas panelen för justering av tiden;
5. Justera tiden genom att trycka in valpilarna vid  (öka) eller  (minska) för timmar (H) och minuter (MIN);
6. För att bekräfta tryck in valpilen vid "OK ✓";
7. Tryck in valpilen vid "  EXIT" två gånger, för att gå tillbaka till startsidan.

Tiden för den automatiska påslagningen är nu programmerad och på displayen, bredvid klockslaget, visas den relativa symbolen för att ange att funktionen har aktiverats.







Observera!

När maskinen stängs av med huvudströmbrytaren, förloras inställningen av den automatiska påslagningen om den aktiverats tidigare.

8.7 Automatisk avstängning (standby)

Det är möjligt att ställa in automatisk avstängning, så att maskinen stängs av efter 15 eller 30 minuter eller efter 1, 2 eller 3 timmars användning.





För att programmera den automatiska avstängningen utför följande:

1. Tryck in valpilen (B2) vid symbolen  (B8) för att gå in i menyn;
2. Bläddra bland titlarna i menyn och tryck in valpilen vid "NEXT>" tills displayen visar "AUTOMATISK AVSTÄNGNING ";
3. Tryck in valpilen vid "AUTOMATISK AVSTÄNGNING ";
4. Välj önskad tidsintervall genom att trycka in valpilarna vid  (ökning) eller  (minskning) av värdet;
5. För att bekräfta tryck in valpilen vid "OK ✓";
6. Tryck in valpilen vid "  EXIT" för att gå tillbaka till startsidan.

Nu är den automatiska avstängningen återprogrammerad.

8.8 Koppvärmare





För att värma kopporna före tillagningen av kaffet, är det möjligt att aktivera koppvärmaren (A6) och placera kopporna på denna.

1. Tryck in valpilen (B2) vid symbolen  (B8) för att gå in i menyn;
2. Bläddra bland titlarna i menyn och tryck in valpilen vid "NEXT>" tills texten "KOPPVÄRMARE" visas;
3. Tryck in valpilen vid "KOPPVÄRMARE" för att inaktivera () eller aktivera () funktionen.
4. Tryck in valpilen vid "  EXIT" för att gå tillbaka till startsidan.

8.9 Energibesparing





Med denna funktionen är det möjligt att aktivera eller inaktivera energibesparingen. När funktionen är aktiverad, garanterar den en mindre energiförbrukning, i enlighet med gällande europeiska föreskrifter.

För att inaktivera (eller aktivera) funktionen "energibesparing", utför följande:

1. Tryck in valpilen (B2) vid symbolen  (B8) för att gå in i menyn;
2. Bläddra bland titlarna i menyn och tryck in valpilen vid "NEXT>" tills displayen visar "ENERGIBESPARING";
3. Tryck in valpilen vid "ENERGIBESPARING" för att inaktivera () eller aktivera () funktionen.
4. Tryck in valpilen vid "  EXIT" för att gå tillbaka till startsidan.

8.10 Kaffetemperatur

Om du önskar modifiera vattentemperaturen med vilken kaffet dispensereras, utför följande:

1. Tryck in valpilen (B2) vid symbolen  (B8) för att gå in i menyn;
2. Bläddra bland titlarna i menyn och tryck in valpilen vid "NEXT>" tills displayen visar "  KAFFETEMPERATUR ";
3. Tryck in valpilen vid "  KAFFETEMPERATUR ": på displayen (B1) visas de valbara värdena (det aktuella värdet är understruket);
4. Tryck in valpilen vid värdet som du önskar ställa in (LÅG, MEDIUM, HÖG, MAXIMAL);
5. Tryck in valpilen vid "  EXIT" 2 gånger för att gå tillbaka till startsidan.

Observera!

Det är möjligt att ställa in en annorlunda temperatur för varje profil (se kapitel "14 Spara din egen profil").

8.11 Vattnets hårdhet

För instruktionerna för inställning av vattnets hårdhet, hänvisas till kapitel "17. Programmering av vattnets hårdhet".





8.12 Välj språk

Om du vill ändra språk på displayen (B1), gör så här:

1. Tryck in valpilen (B2) vid symbolen  (B8) för att gå in i menyn;
2. Bläddra bland titlarna i menyn och tryck in valpilen vid "NEXT>" tills displayen visar "VÄLJ SPRÅK ";
3. Tryck in valpilen vid "VÄLJ SPRÅK ";
4. Tryck in valpilen vid önskat språk (tryck in valpilen vid "NEXT>" för att visa alla tillgängliga språk);
5. Tryck in valpilen vid  "EXIT" 2 gånger för att gå tillbaka till startsidan.

8.13 Ljudsignal

Med denna funktionen aktiverar eller inaktiverar man ljudsignalen, som maskinen avger, vid varje tryck på ikonerna och vid varje införande/avlägsnande av tillbehören. För att aktivera/inaktivera ljudsignalen, utför följande:





1. Tryck in valpilen (B2) vid symbolen  (B8) för att komma in i menyn;
2. Bläddra bland titlarna i menyn och tryck in valpilen vid "NEXT>" tills displayen visar "LJUDSIGNAL";
3. Tryck in valpilen vid "LJUDSIGNAL" för att inaktivera  eller aktivera  funktionen;
4. Tryck in valpilen vid  "EXIT" för att gå tillbaka till startsidan.

8.14 Belys koppen

Med denna funktion aktiveras eller inaktiveras lamporna för belysning av koppen: maskinen är förhandsinställd med aktiverad belysning.



Ljusen tänds vid varje dispensering av kaffe, mjölkdrycker och vid varje sköljning.





För att aktivera/inaktivera denna funktionen, utför följande:

1. Tryck in valpilen (B2) vid symbolen  (B8) för att komma in i menyn;
2. Bläddra bland titlarna i menyn och tryck in valpilen vid "NEXT>" tills displayen visar "BELYS KOPP";
3. Tryck in valpilen vid "BELYS KOPP" för att inaktivera  eller aktivera  funktionen;
4. Tryck in valpilen vid  "EXIT" för att gå tillbaka till startsidan.

8.15 Bluetooth

Med denna funktionen aktiverar eller inaktiverar du PIN koden för att ansluta sig till apparaten från en enhet.

1. Tryck in valpilen (B2) vid symbolen  (B8) för att komma in i menyn;
2. Bläddra bland titlarna i menyn och tryck in valpilen vid "NEXT>" tills displayen visar  "BLUETOOTH";

3. Tryck in valpilen vid  "BLUETOOTH": på displayen (B1) visas maskinens serienummer (19 siffror) och ett 4-siffrigt nummer (PIN);
4. Tryck in valpilen för att inaktivera  eller aktivera  begäran om pin, när du ansluter dig via App;;
5. Tryck in valpilen vid  "EXIT" 2 gånger för att gå tillbaka till startsidan.





Maskinens förhandsinställda PIN är "0000": vi rekommenderar att personalisera din PIN direkt från APPen.

Observera!

Apparatens serienummer tillåter dig att med säkerhet identifiera maskinen vid tillfället för associeringen med APPen.

8.16 Demo läge





När detta läge aktiveras visas maskinens huvudfunktioner på displayen:

1. Tryck in valpilen (B2) vid symbolen  (B8) för att gå in i menyn;
2. Bläddra bland titlarna i menyn och tryck in valpilen vid "NEXT>" tills displayen visar  "DEMOLÄGE";
3. Tryck in valpilen vid  "DEMOLÄGE": demon startar
4. Tryck in valpilen vid  "EXIT" 2 gånger för att gå tillbaka till startsidan.

8.17 Fabriksvärden



Med denna funktionen återställer du alla inställningar i menyn och alla programmeringar av mängd och återgår till fabriksvärdena (med undantag för språket, som förblir det inställda).

För att återställa fabriksvärdena, utför följande:

1. Tryck in valpilen (B2) vid symbolen  (B8) för att komma in i menyn;
2. Bläddra bland titlarna i menyn och tryck in valpilen vid "NEXT>" tills displayen visar  "FABRIKSVÄRDEN";
3. "ÅTERSTÄLL FABRIKSVÄRDEN?": tryck in valpilen vid "OK✓" för att bekräfta (eller tryck in valpilen vid  "EXIT" för att avbryta proceduren);
4. "FABRIKSVÄRDEN INSTÄLLDA": Tryck in valpilen vid "OK✓" för att bekräfta;
5. Tryck in valpilen vid  "EXIT" för att gå tillbaka till startsidan.

8.18 Statistik

Med denna funktionen visas maskinens statistiska data. För att visa dessa, utför följande:

1. Tryck in valpilen (B2) vid symbolen  (B8) för att gå in i menyn;
2. Bläddra bland titlarna i menyn och tryck in valpilen vid "NEXT>" tills displayen visar  "STATISTIK";

- Tryck in valpilen vid "STATISTIK" och kontrollera alla statistiska data genom att trycka in och bläddra bland titlarna med valpilen vid "NEXT>";
- Tryck in "EXIT": 2 gånger, apparaten går tillbaka till startsidan.



9. BEREDNING AV KAFFE

9.1 Val av kaffesmak

Välj kaffesmak, genom att trycka in valpilen (B2) vid "SMAK" (B5):

	(se "9.6 Beredning av kaffe med malet kaffe")
	X-SVAG
	SVAG
	MEDIUM
	STARK
	X- STARK
	Personlig (om programmerad/Standard)

9.2 Val av mängd kaffe

Välj önskad mängd, genom att trycka in valpilen (B2) vid "MÄNGD" (B9):

	LITEN MÄNGD
	MEDIUM MÄNGD
	STOR MÄNGD
	X-STOR MÄNGD
	Personlig mängd (om programmerad/Standardmängd)

9.3 Justering av kaffekvarnen

Kaffekvarnen ska inte justeras, åtminstone inte till en början, eftersom den redan förhandsinställd vid fabriken för att erhålla en korrekt dispensering av kaffet.

Om dispenseringen ändå, efter att ha berett de första kopporna kaffe, skulle vara tunn med lite skum eller alltför långsam

(droppvis), är det nödvändigt att utföra en korrigering med justeringsratten, för malningsgraden (A5-fig. 10).

Observera!

Justeringsratten ska vridas endast medan kaffekvarnen är igång.



Om kaffet rinner ut för långsamt eller inte rinner ut alls, ska du vrida ratten medurs ett steg mot nummer 7.

För att däremot erhålla ett högre flöde av kaffet och för att förbättra skummets utseende, vrid moturs ett hack mot

nummer 1 (inte mer än ett hack i taget, annars kan kaffet sedan komma droppvis).

Effekten av denna korrigering, märks endast efter dispensering av åtminstone 2 påföljande koppar kaffe. Om du efter denna justering inte har erhållit önskat resultat, är det nödvändigt att upprepa korrigeringen genom att vrida ratten med ytterligare ett hack.

9.4 Råd för varmare kaffe

För att erhålla varmare kaffe, rekommenderar vi att:

- utföra en sköljning genom att välja funktionen "Sköljning" i inställningsmenyn (avsnitt "8.1 Sköljning");
- värma kopporna med varmt vatten, (använd funktionen varmt vatten, se kapitel "11. Dispensering av varmt vatten");
- öka kaffets temperatur i inställningsmenyn (avsnitt "8.10 Kaffetemperatur").





9.5 Beredning av kaffe med användning av kaffeböner

Varning!

Använd inte karamellerade eller kanderade kaffeböner eftersom dessa kan klibba fast i kaffekvarnen och göra den oanvändbar.

- Inför kaffebönorna i den därför avsedda behållaren (A3) (fig. 11);
- Placera en kopp under kaffedispenserns munstycken (A8);
- Sänk dispensern så att den kommer så nära kopporna som möjligt: på så sätt erhåller du bättre skum (fig. 12);
- Välj önskat kaffe:
 - ESPRESSO (B14)
 - COFFEE (B15)
 - LONG (B16)
 - DOPPIO+ (B17);
- Beredningen startar och displayen visar bilden av den valda drycken och en progressiv linje som fylls in efter hand som beredningen fortskrider.

Observera!

- Det är möjligt att bereda 2 koppar ESPRESSO samtidigt, genom att trycka in valpilen vid "2X  " (bilden visas i några sekunder vid start av beredningen av 1 ESPRESSO) eller genom att välja "2X ESPRESSO" från menyn för val av drycker (B3);
- Medan maskinen bereder kaffet, kan dispenseringen avbrytas när som helst genom att trycka in valpilen vid "STOP ".
- Om du vill öka mängden kaffe i koppen omedelbart efter att beredningen har avslutats, är det tillräckligt att trycka in valpilen vid "EXTRA ": när du nått önskad mängd, tryck in valpilen vid "STOP .

När beredningen avslutats, är maskinen redo för en ny användning.

Observera!

- Under användningen visar displayen en del meddelanden (FYLL TANKEN, TÖM BEHÅLLAREN FÖR KAFFESUMP, etc.) vars innebörd återges i kapitel "21. Meddelanden på displayen".
- För att få varmare kaffe, se avsnitt "9.4 Råd för varmare kaffe".
- Om kaffet kommer droppvis eller är tunt med lite skum eller för kallt, läs råden som återges i avsnitt "9.3 Justering av kaffekvarnen eller i kapitel "22. Felsökning".
- Beredningen av varje kopp kaffe kan personaliseras (se kapitel "13. Personalisera dryckerna " eller "14. Spara din egen profil").

9.6 Beredning av kaffe med användning av malet kaffe

Varning!

- Häll aldrig i malet kaffe när maskinen är avstängd, för att undvika att det sprids inuti maskinen och smutsar ner den. I denna händelse kan maskinen ta skada.
- Inför aldrig mer än 1 struket mått (C2), annars kan maskinens inandöme smutsas ner eller så kan tratten (A4) täppas igen.

Observera!

Om du använder malet kaffe, kan du endast bereda en kopp kaffe i taget.

1. Tryck in valpilen (B2) vid "SMAK" (B5) tills displayen (B1) visar " " (malet).
2. Öppna locket på tratten för malt kaffe (A2).
3. Försäkra dig att tratten (A4) inte är igentäppt och håll i ett struket mått malet kaffe (fig. 13).
4. Placera en kopp under kaffedispenserns munstycket (A8) (fig. 12).

5. Välj önskat kaffe:
 - ESPRESSO (B14)
 - COFFEE (B15)
 - LONG (B16)
6. Beredningen startar och på displayen visas bilden av vald dryck och en progressiv linje som fylls i efter hand som beredningen pågår.

Varning! Beredning av kaffe LONG:

Efter halva beredningen visas meddelandet "FÖR IN MALET". Häll då i ett struket mått förmalet kaffe och tryck in valpilen vid "OK ".

Observera!

Om funktionen "Energibesparing" har aktiverats, kan dispenseringen av den första koppen kaffe kräva några sekunders väntan..

10. BEREDNING AV MJÖLKDRYCKER

Observera!

- För att undvika att erhålla mjölk med lite skum eller med stora bubblor, rengör alltid mjölkbehållarens lock (D2) och vattenröret (A9), som beskrivs i avsnitten "10.4 Rengöring av mjölkbehållaren efter varje användning", "15.10 Rengöring av mjölkbehållaren" och "15.11 Rengöring av varmvatten/ångröret".

10.1 Fyll på och haka fast mjölkbehållaren

1. Ta bort locket (D2) (fig. 14);
2. Fyll mjölkbehållaren (D3) med en tillräcklig mängd mjölk, utan att överskrida MAX nivån som är tryckt på behållaren (fig. 15). Kom ihåg att varje hack som är tryckt på behållarens sida motsvarar ungefär 100 ml mjölk.

Observera!

- För att erhålla tjockare och jämnare skum är det nödvändigt att använda mellanmjölk vid kylskåpstemperatur (ungefär 5° C).
 - Om funktionen "Energibesparing" har aktiverats, kan dispenseringen av drycken kräva några sekunders väntan.
3. Försäkra dig att mjölkuppsugningsröret (D4) är väl infört i det därför avsedda utrymmet på botten av mjölkbehållarens lock (fig. 16).
 4. Sätt tillbaka locket på mjölkbehållaren;
 5. Om befintligt dra ut varmvatten/ångröret (C6) genom att trycka in frisläppningsknappen (C7) (fig. 17);
 6. Haka fast mjölkbehållaren (D) genom att föra den till botten på munstycket (A9) (fig. 18) maskinen avger en akustisk signal (om funktionen för ljudsignalen är aktiverad);
 7. Placera en tillräckligt stor kopp under kaffedispenserns munstycke (A8) och under röret för dispensering av skum-

mad mjölk (D5), justera längden för mjölkdispenserns rör, för att närma det till koppen, helt enkelt genom att dra det nedåt (fig. 19).

- Följ nedanstående anvisningar för varje specifik funktion.

10.2 Justera mängden skum

Genom att vrida skumreglaget väljer du mängden mjölk-skum, som kommer att dispensereras under beredningen av mjölkdryckerna.

Rattens position	Beskrivning	Rekommenderas för...
	INGET SKUM	VARM MJÖLK (utan skum) / CAFFELATTE
	MIN. SKUM	LATTE MACCHIATO/ FLAT WHITE
	MAX SKUM	CAPPUCCINO/ CAPPUCCINO+ / CAPPUCCINO MIX / ESPRESSO MACCHIATO / LATTE CALDO (med skum)

10.3 Automatisk beredning av mjölkdrycker

- Fyll på och haka fast mjölkbehållaren (D), som tidigare illustrerats;

- Välj önskad dryck:

Med direkt val:

- CAPPUCCINO (B10)
- LATTE MACCHIATO (B11)
- CAFFELATTE (B12)
- VARM MJÖLK (B13)

Valbara från menyn "val av drycker" (B3)

- CAPPUCCINO+
 - ESPRESSO MACCHIATO
 - flat white
 - cappuccino mix
- På displayen (B1) råder maskinen att vrida skumreglaget (D1) beroende på mängden skum som förutses av originalreceptet, vrid sedan vredet på mjölkbehållarens lock (D2) och bekräfta valet genom att trycka in valpilen vid "OK ✓".
 - Efter några sekunder startar beredningen och på displayen visas bilden av vald dryck och en progressiv linje som fylls i efter hand som beredningen pågår.

i **Obs: allmänna anvisningar för beredning av samtliga mjölkdrycker**

- om du vill avbryta beredningen och gå tillbaka till startsidan, tryck in valpilen vid "stop".
- Om du vill öka mängden mjölk eller kaffe i koppen, är det tillräckligt att hålla (inom 3 sekunder) en av symbolerna för val av drycker intryckt.
- Beredningen av varje dryck kan personaliseras, (se kapitlet "13. Personalisera dryckerna " eller "14. Spara din egen profil").
- Lämna inte mjölkbehållaren utanför kylen en längre tid, ju mer mjölkens temperatur stiger (5°C idealisk), desto mera försämrats skummets kvalitet.

När beredningen avslutats, är maskinen redo för en ny användning.

10.4 Rengöring av behållaren efter varje användning

Varning! Fara för brännskador

Under rengöringen av de interna rören i mjölkbehållaren, kommer lite varmt vatten och ånga ut genom mjölkdispenserröret (D5). Var försiktig att inte komma i kontakt med vattenstänk. Efter varje användning av mjölkfunktionerna visas begäran "VRID REGLAGET TILL LÅGE CLEAN" och det är nödvändigt att utföra rengöringen av mjölkskummarens lock:

- Lämna mjölkbehållaren (D) monterad i maskinen (det är inte nödvändigt att tömma mjölkbehållaren);
- Placera en kopp eller en annan behållare under dispensern för skummad mjölk (fig.21);
- Vrid skumreglaget (D1) till "CLEAN" (fig. 20):displayen (B1) visar "RENGÖRING PÅGÅR BEHÅLLARE UNDER DISPENSER" tillsammans med en linje som fylls i efter hand som rengöringen fullbordas.. Rengöringen avbryts automatiskt;
- För tillbaka justeringsratten till ett av valen för skum.
- Ta bort mjölkbehållaren och rengör ångmunstycket (A9) med en svamp (fig. 22).



i **Observera!**

- Om du ska bereda flera koppar med mjölkbaseerade drycker, utför rengöringen av mjölkbehållaren efter den sista beredningen. För att gå vidare med påföljande beredningar, tryck in "EXIT".
- Om rengöringen inte utförs, visar displayen symbolen  för att påminna att det är dags att utföra rengöringen.
- Behållaren med mjölken kan förvaras i kylskåpet.
- I vissa fall är det, för att utföra rengöringen, nödvändigt att vänta tills maskinen värmts upp.

11. DISPENSERING AV VARMT VATTEN

Varning! Fara för brännskador

Lämna aldrig maskinen oövervakad när varmt vatten dispensereras.

1. Kontrollera att varmvatten/ångröret (D6) är korrekt fasthakat på munstycket för varmt vatten/ånga (A6);
2. Placera en behållare under dispensern (så nära som möjligt för att undvika stänk).
3. Tryck in valpilen (B2) vid symbolen  (B3) för att gå in i meny;
4. Tryck in valpilen (B2) vid symbolen "NEXT>" för att visa "VARMVATTEN";
5. Tryck in valknappen vid "VARMVATTEN". På displayen (B1) visas den relativa bilden och en progressiv linje som fylls i efter hand som beredningen fortskrider;
6. Maskinen dispenserar ungefär 250 ml varmt vatten och avbryter sedan automatiskt dispensereringen. För att avbryta dispensereringen av varmt vatten manuellt, tryck in valpilen vid "STOP .

Observera!



Om funktionen "Energibesparing" har aktiverats, kan dispensereringen av varmt vatten kräva några sekunders väntan.

- Beredningen av (varmt vatten är nu personaliserad (se kapitlet "13. Personalisera dryckerna" eller "14. Spara din egen profil").

12. DISPENSERING AV ÅNGA

Varning! Fara för brännskador

Lämna aldrig maskinen oövervakad under utsläpp av ånga.

1. Kontrollera att varmvatten/ångröret (D6) är korrekt fasthakat på munstycket för varmt vatten/ånga (A6);
2. Fyll en behållare med den vätska som ska värmas eller skummas och sänk ner ångröret i vätskan.
3. Tryck in valpilen (B2) vid symbolen  (B3) för att gå in i meny;
4. Tryck in valpilen (B2) vid symbolen "NEXT>" för att visa "ÅNGA";
5. Tryck in valpilen vid "ÅNGA". På displayen (B1) visas den relativa bilden och en progressiv linje som fylls i efter hand som beredningen fortskrider och efter några sekunder kommer ånga ut från cappuccinoröret och värmer vätskan;
6. När önskad temperatur nåtts, avbryt dispensereringen av ångan genom att trycka in valpilen vid "STOP .

Varning!

Avbryt alltid utsläppet av ånga innan du drar ut behållaren med vätska, för att undvika brännskador, orsakade av stänk.

Observera!

Om funktionen "Energibesparing" har aktiverats, kan dispensereringen av varmt vatten kräva några sekunders väntan.

12.1 Råd för användning av ånga för att skumma mjölken

- Vid val av behållarens storlek, ta hänsyn till att vätskans volym kommer att öka 2 till 3 gånger.
- För att erhålla tjockare och rikligare skum använd lättmjölk eller mellanmjölk vid kylskåpstemperatur (ungefär 5°C).
- För att erhålla ett krämigare skum, låt behållaren rotera med långsamma rörelser nedifrån och upp.
- För att undvika att erhålla mjölk med för lite skum eller med stora bubblor, rengör alltid dispensern (C6), som beskrivs i följande paragraf.

12.2 Rengöring av varmvatten/ångröret efter användningen

Rengör varmvatten/ångröret (C6) efter varje användning, för att undvika att mjölkrester avlagras eller att den täpps igen.

1. Placera en behållare under varmvatten/ångröret och låt lite vatten flyta ut (se kapitel "11. Dispensering av varmt vatten"). Avbryt sedan dispensereringen av varmt vatten genom att trycka in valpilen vid "STOP .
2. Vänta några minuter tills varmvatten/ångröret kyls av; dra sedan ut det (fig. 17) genom att trycka in frisläppningsknappen (C7). Håll fast röret med en hand och vrid sedan moturs med den andra handen och dra cappuccinoberedaren nedåt för att dra ut den (23);
3. Dra även ut ångmunstycket, genom att dra det nedåt (fig. 24).
4. Kontrollera att munstyckets hål inte är igentäppt. Om nödvändigt, rengör det med en tandpetare.
5. Tvätta noggrant enhetens komponenter med hjälp av en svamp och ljummet vatten.
6. För i röret och cappuccinoberedaren på munstycket, genom att trycka uppåt medan du vrider medurs tills det hakar fast.

13. PERSONALISERA DRYCKERNA

Dryckernas smak och mängd kan personaliseras.

1. Försäkra dig att profilen (B4) är aktiverad, för vilken du vill personalisera drycken.
2. Från startsidan, tryck in valpilen (B2) vid  (B6);

- Välj drycken som du vill personalisera (både drycker med direkt val eller inuti i dryckmenyn B3) för att nå skärmbilderna för personalisering;
- “VÄL KAFFESMAK”: Välj önskad smak genom att trycka in valpilarna vid “-” eller “+” och tryck in valpilen vid “OK✓”;
- “MÄNGD KAFFE, STOP FÖR ATT SPARA”: Beredningen startar och apparaten visar skärmen för anpassning av mängden, vilket visas av en vertikal stapel. Stjärnan bredvid stapeln representerar den aktuellt inställda mängden.
- När mängden når den minsta programmerbara mängden, visas på displayen (B1) “STOP ✗”.
- Tryck in pilen vid “STOP ✗” när önskad mängd uppnås i koppen.
- “VILL DU SPARA DE NYA VÄRDENA?”: Tryck in valpilen vid “OK✓” för att spara (eller valpilen vid ↶ EXIT för att annullera).

Apparaten bekräftar om värdena har sparats eller inte (beroende på föregående val): tryck in valpilen vid “OK✓”.

Apparaten går tillbaka till startsidan.



Observera!

- Beredning av mjölkdrycker:** kaffesmaken sparas och därefter sparar man separat mängden mjölk och kaffe;
- Varmt vatten:** Apparaten dispenserar varmt vatten: tryck in valpilen vid “STOP ✗” för att spara den önskade mängden.
- Det är dessutom möjligt att anpassa dryckerna genom att koppla upp sig till DeLonghi Coffee Link App.



14. SPARA DIN EGEN PROFIL

Med denna apparaten är det möjligt att spara 6 olika profiler, var och en associerad till en särskild ikon.

I varje profil visas de av profilen mest valda dryckerna och valen av arom och mängd för varje dryck sparas i minnet.

För att välja din egen profil, tryck, från startsidan in valpilen vid “AN 1” (Användare 1) (B4): välj sedan en annan numererad profil.



Observera!

- Profil “GÄST” (GÄST): genom att välja denna profilen är det möjligt att dispensera dryckerna med fabriksvärden. Funktionen **my** är inte aktiverad.
- Det är möjligt att ge ett nytt namn till den egna profilen genom att koppla upp sig till DeLonghi Coffee Link App (endast de första tre tecknen kommer att visas).

15. RENGÖRING



15.1 Rengöring av maskinen

Följande delar av maskinen ska rengöras regelbundet:

- maskinens interna krets;
- behållare för kaffesump (A10);
- droppkaret (A14);
- vattenbehållaren (A16);
- kaffedispenserns munstycken (A8);
- tratten för att hälla i förmålet kaffe (A4);
- bryggruppen (A19), åtkomlig när serviceluckan öppnas (A18),
- mjölkbehållaren (D);
- munstycket för varmvatten/ånga (A9);
- kontrollpanelen (B)



Varning!

- Använd inte lösningsmedel, abrasiva rengöringsmedel eller alkohol för rengöring av maskinen. För de superautomatiska De'Longhi maskinerna är det inte nödvändigt att använda kemiska tillsatser för rengöringen av maskinen.
- Ingen av maskinen komponenter kan maskindiskas, med undantag för mjölkbehållaren (D).
- Använd inte metallföremål för att avlägsna kalkavlagringar och kaffeavlagringar, eftersom dessa skulle kunna repa metall- och plastytorna.

15.2 Rengöring av maskinens interna krets

För perioder av stillastående över 3/4 dagar är det tillrådligt att före användningen slå på maskinen och dispensera:

- 2/3 sköljningar, genom att välja funktionen “Sköljning” (avs. “8.1 Sköljning ”);
- varmt vatten i några sekunder (kapitel “11. Dispensering av varmt vatten”).



Observera!

Det är normalt efter att ha utfört denna rengöringen, att det finns vatten i behållaren för kaffesump (A10).

15.3 Rengöring av behållaren för kaffesump

När displayen (B1) visar “TÖM BEHÅLLAREN FÖR KAFFESUMP”, är det nödvändigt att tömma den och rengöra den. Maskinen kan inte bereda kaffe förrän sumpbehållaren (A10) rengjorts. Maskinen meddelar att det är nödvändigt att tömma behållaren, även om den inte är full, om 72 timmar har förflutit sedan den först utförda beredningen (för att räkningen av de 72 timmarna ska utföras korrekt, får maskinen aldrig stängas av med huvudströmbrytaren).



Varning! Fara för brännskador

Om du bereder flera cappuccino i följd, blir metallytan (A11) för kopporna varm. Vänta till den kyls av innan du rör vid den och grip den endast i den främre delen.

För att utföra rengöringen (med påslagen maskin):

- Dra ut droppkaret (A14) (fig. 25), töm och rengör det..
- Töm och rengör noggrant behållaren för kaffesump (A10), med uppmärksamhet att avlägsna alla rester, som kan finnas på botten, den medföljande penseln (C5) är försedd med en spatel för detta skäl.



Varning!

När du drar ut droppkaret är det obligatoriskt att alltid tömma sumpbehållaren även om den inte är full. Om denna procedur inte utförs, kan det inträffa att sumpbehållaren fylls mer än förutsett vid beredningen av påföljande kaffe och att maskinen tappas igen

15.4 Rengöring av droppkaret



Varning!

Droppkaret (A14) är försedd med en flottör(A12) (röd) som anger nivån av vattnet i dess innehåll (fig. 34). Innan denna flottör börjar att sticka upp genom koppstället (A11) ska droppskålen tömmas och rengöras, annars kan vattnet rinna över kanten och skada apparaten, arbetsbordet eller intilliggande ytor.

För att avlägsna droppkaret, utför följande:

1. Dra ut droppkaret och kaffesumpbehållaren (A10) (fig. 25);
2. Töm droppkaret och behållaren för sump och tvätta dem;
3. Sätt tillbaka droppkaret komplett med kaffesumpbehållaren.

15.5 Rengöring av maskinens innandöme



Risk för elektrisk stöt!

Innan du utför rengöring av de interna delarna, ska maskinen vara avstängd (se "7 Avstängning av apparaten") och bortkopplad från elnätet. Sänk aldrig ner maskinen i vatten.

1. Kontrollera regelbundet (ungefär en gång i månaden) att maskinens innandöme (åtkomligt när droppkaret (A14) har avlägsnats) inte är smutsigt. Om nödvändigt, avlägsna kafferester med den medföljande penseln (C5) eller en svamp.
2. Sug upp alla rester med en dammsugare (fig. 27).

15.6 Renöring av vattenbehållaren

1. Rengör vattentanken regelbundet (ungefär en gång i månaden och vid varje byte av avhärningsfiltret (C4)-(om förutsett), vattentanken (A16) med en fuktig duk och lite mild diskmedel;

2. Avlägsna filtret (om befintligt) och skölj det med rinnande vatten;
3. För in filtret på nytt (om förutsett), fyll behållaren med färskt vatten och sätt tillbaka behållaren;
4. (Endast modeller med avhärningsfilter) Dispensera cirka 100 ml varmt vatten för att återaktivera filtret.

15.7 Rengöring av kaffedispenserns munstycke

1. Rengör kaffedispenserns munstycken (A8) med en svamp eller en duk (fig. 28A).
2. Kontrollera att hålen i kaffedispensern inte är igentäppta. Om nödvändigt, avlägsna kafferesterna med en tandpetare. (fig. 28B).

15.8 Rengöring av tratten för att hälla i malet kaffe

Kontrollera regelbundet (ungefär en gång i månaden) att tratten för att hälla i malet kaffe (A4) inte är igensatt. Avlägsna vid behov eventuella rester av kaffe med hjälp av den medföljande penseln (C5).



15.9 Rengöring av bryggruppen

Bryggruppen (A19) måste rengöras åtminstone en gång i månaden.



Varning!

Bryggruppen kan inte avlägsnas när maskinen är påslagen.

1. Försäkra dig att maskinen har utfört avstängningen korrekt (se kapitel "7 Avstängning av apparaten");
2. Dra ut vattentanken (A16) (fig. 3);
3. Öppna bryggruppens lucka (A18) (fig. 29), som är placerad på den högra sidan;
4. Tryck de två färgade knapparna för frisläppningen inåt och dra samtidigt ut bryggruppen (fig. 30).
5. Sänk bryggruppen ungefär 5 minuter i vatten och skölj den sedan under kranen.



Varning!

SKÖLJ ENDAST MED VATTEN

Inget diskmedel - ingen diskmaskin

Rengör bryggruppen, utan att använda diskmedel, eftersom dessa kan skada den.

6. Rengör, med hjälp av penseln (C5), eventuella kafferester från bryggruppens utrymme, synliga från bryggruppens lucka;
7. Efter rengöringen, sätt tillbaka bryggruppen, genom att föra in den i hållaren (fig. 31), tryck sedan på texten PUSH, tills du hör att den klickar fast.

i **Observera!**

Om det är svårt att föra in bryggruppen, är det nödvändigt, (före införandet) att föra den till korrekt dimension, genom att trycka på de två spakarna, som anges på fig. 32.

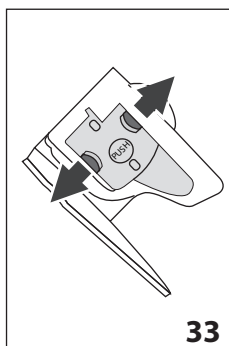

33

8. När den sedan är införd, försäkra dig att de två röda knapparna har skjutits ut (fig. 33).
9. Stäng bryggruppens lucka;
10. Sätt tillbaka vattenbehållaren.



15.10 Rengöring av mjölkbehållaren

För att bibehålla mjölkskumningen effektiv, rengör mjölkbehållaren (D) enligt följande beskrivning, varannan dag:

1. Dra ut locket (D2);
2. Dra ut mjölkroret (D5) och mjölkpussuget (D4) (fig. 34);
3. Vrid justeringsratten för skumjusteringen (D1) medurs till läget "INSERT" (fig. 34) och dra den uppåt.

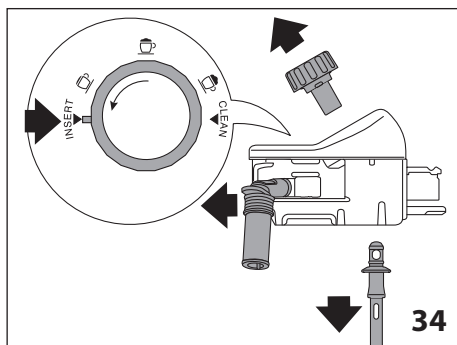

34

4. Tvätta noggrant alla delarna med varmt vatten och skonsamt diskmedel. Det är möjligt att diska alla delarna i diskmaskin, men med uppmärksamhet att placera dem i diskmaskinens övre korg.

Var särskilt uppmärksam att inga rester av mjölk blir kvar i urholkningen och kanalen under ratten (fig. 35), skrapa eventuellt kanalen med en tandpetare.

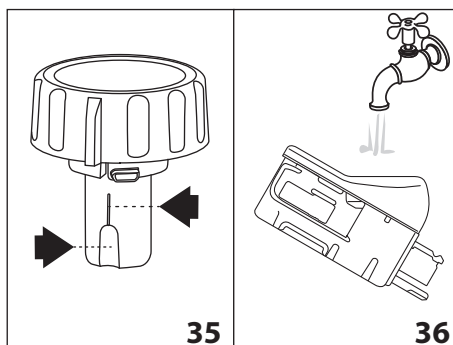

35

36

5. Skölj skumreglaget utrymme med rinnande vatten (fig. 36).
6. Kontrollera även att uppsugningsröret och dispenseringsröret inte är igentäppta av mjölkrester.
7. Återmontera ratten i höjd med texten "INSERT", dispenseringsröret och mjölkpussugningsröret.
8. Sätt tillbaka locket på mjölkbehållaren (D3).

15.11 Rengöring av munstycket för varmt vatten/ ånga



Rengör munstycket (A9) efter varje mjölktilledning med en trasa för att avlägsna de mjölkrester som fastnat på packningarna (fig. 22)



16. AVKALKNING

⚠ Varning!

- Före användningen läs instruktionerna och etiketterna på avkalkningsmedlet, som återges på själva avkalkningsmedlets behållare.
- Vi rekommenderar att använda uteslutande avkalkningsmedel från De'Longhi. Användning av ej lämpliga avkalkningsmedel, liksom ej regelmässigt utförd avkalkning, kan medföra uppkomst av defekter, som inte täcks av tillverkarens garanti.

Avkalka maskinen när displayen (B1) visar "AVKALKNING BEHÖVS - OK FÖR ATT STARTA (~40min) ": om du vill utföra avkalkningen omedelbart, tryck in "OK"  och utför procedurerna från punkt 4.

För att senarelägga avkalkningen, tryck in "EXIT" : på displayen påminner symbolen  att apparaten behöver avkalkas.

För att nå menyn för avkalkning:

1. Tryck in valpilen (B2) vid symbolen  (B8) för att gå in i menyn;

2. Tryck in valpilen vid "AVKALKKA";

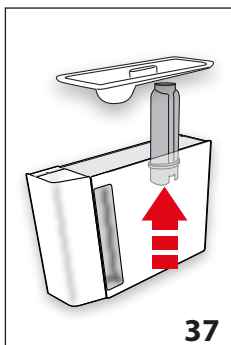

37

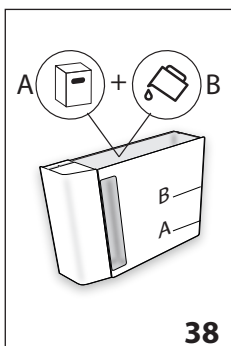

38

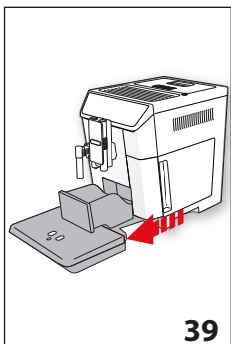

39



Varning! Fara för brännskador

Från cappuccinoröret och kaffedispensern kommer varmt vatten ut som innehåller syror. Var försiktig att inte komma i kontakt med denna lösningen.

7. Tryck in "OK ✓" för att bekräfta införande av avkalkningslösningen. Displayen (B1) visar "AVKALKNING PÅGÅR". Avkalkningsprogrammet startar och avkalkningslösningen kommer ut, både från cappuccinoröret och kaffedispensern

3. "AVLÄGSNA VATTENFILTRET" (fig. 37); Dra ut vattentanken (A16), avlägsna vattenfiltret (C4) (om närvarande), töm vattentanken. Tryck in valpilen vid "NEXT>";

4. "AVKALKKNINGSMEDEL (NIVÅ A) OCH VATTEN (NIVÅ B)" (fig. 38); Häll avkalkningsmedlet i vattentanken till nivå A (motsvarar en förpackning på 100 ml), som är tryckt på tankens insida; tillsätt sedan vatten (e liter) till nivå B; sätt tillbaka vattentanken.. Tryck in valpilen vid "NEXT>";

5. "TÖM DROPPKARET" (fig. 47): Avlägsna, töm och för på nytt in droppkaret (A14) och sumpbehållaren (A10). Tryck in valpilen vid "NEXT>";

6. "PLACERA EN BEHÅLLARE 2L OK FÖR ATT STARTA": Placera en tom behållare med en kapacitet på 2 liter under cappuccinoröret (C6) och under kaffedispensern (A8) (fig. 8);

och utför automatiskt en rad sköljningar i intervaller, för att avlägsna kalkavlagringar från maskinens inandöme; Efter ungefär 25 minuter, avbryter apparaten avkalkningen;

8. "SKÖLJ OCH FYLL MED VATTEN TILL MAX NIVÅ" (fig. 5): apparaten är nu klar för en sköljningsprocedur med färskt vatten. Töm behållaren som använts för att samla upp avkalkningslösningen och dra ut vattentanken, töm den och skölj den med rinnande vatten, fyll den till MAX nivå med färskt vatten och sätt in vattentanken i maskinen;
9. "PLACERA BEHÅLLARE 2L OK FÖR ATT STARTA SKÖLJNING": Sätt tillbaka behållaren som använts för att samla upp avkalkningslösningen under kaffedispensern och varmvatten/ångröret (fig. 8) och tryck in valpilen vid "OK ✓";
10. Varmvattnet kommer först ut från kaffedispensern och sedan från varmvatten/ångröret och displayen visar "SKÖLJNING PÅGÅR";
11. När vattnet i tanken tar slut, töm behållaren som använts för att samla upp sköljvattnet;

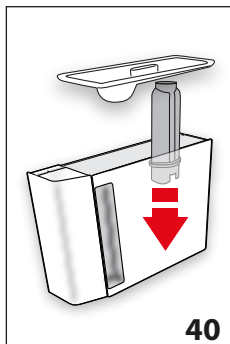

40

12. "FÖR IN FILTRET I DESS UTRYMME" (fig. 48). Tryck in "NEXT>" och dra ut vattentanken, sätt tillbaka avhärningsfiltret, om det avlägsnats tidigare;
13. "SKÖLJ OCH FYLL MED VATTEN TILL MAX. NIVÅ" (fig. 5): Fyll behållaren upp till MAX med färskt vatten;
14. "FÖR IN VATTENTANKEN" (fig. 6): Sätt tillbaka vattentanken;
15. "PLACERA BEHÅLLARE 2L OK FÖR ATT STARTA SKÖLJNING": Sätt tillbaka behållaren, som använts för att samla upp avkalkningslösningen, tom under varmvatten/ångröret (fig. 8) och tryck in "OK ✓";
16. Varmvattnet kommer ut från varmvatten/ångröret och displayen visar "SKÖLJNING PÅGÅR";
17. "TÖM DROPPKARET" (fig. 39): Vid slutet av den andra sköljningen, avlägsna, töm och sätt tillbaka droppkaret (A14) och behållaren för kaffesump (A10); tryck in "NEXT>";
18. "AVKALKNING FULLBORDAD": tryck in "OK ✓";
19. "FYLL TANKEN MED FÄRSKT VATTEN ": töm behållaren som använts för att samla upp sköljvattnet, dra ut och fyll på vattentanken med färskt vatten till MAX nivå och sätt tillbaka den i maskinen.

Avkalkningsproceduren är fullbordad.



Observera!

- Om avkalkningscykeln inte slutförs korrekt (t.ex. på grund av strömavbrott), är det lämpligt att upprepa cykeln;

- Det är normalt efter att ha utfört avkalkningscykeln, att det finns vatten i behållaren för kaffesump (A10).
- Eventuell begäran från maskinen, att utföra två avkalkningscykler i tät följd, kan anses vara normalt, beroende på det väl utvecklade kontrollsystemet som är inbyggt i maskinen.

17. PROGRAMMERING AV VATTNETS HÅRDHET

Meddelandet "AVKALKKA" visas efter en förutbestämd driftsperiod, som beror på vattnets hårdhet.

Maskinen är förhållningsinställd vid fabriken på "HÅRDHETSGRAD 4". Om så önskas är det möjligt att programmera maskinen beroende på vattnets verkliga hårdhetsgrad i de olika regionerna, och på så sätt göra proceduren för avkalkning mindre frekvent.

17.1 Mätning av vattnets hårdhet

1. Avlägsna från förpackningen den medföljande stickan "TOTAL HARDNESS TEST" (C1) i bilaga till instruktionerna på engelska;
2. För in en sticka helt i ett glas vatten i ungefär en sekund.
3. Dra ut stickan ur vattnet och skaka den lätt. Efter ungefär en minut bildas 1, 2, 3 eller 4 röda rutor, beroende på vattnets hårdhet, varje ruta motsvarar 1 grad.

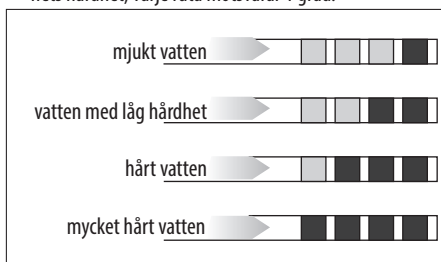

17.2 Inställning av vattnets hårdhet

1. Tryck in valpilen (B2) vid symbolen "⚙️" (B8) för att gå in i menyn;
2. Blanda bland titlarna i menyn och tryck in valpilen vid "NEXT>" tills displayen visar "⚙️ VATTNETS HÅRDHET";
3. Tryck in pilknappen vid "⚙️ VATTNETS HÅRDHET";
4. Tryck in valpilen vid önskad nivå (Nivå 1 = mjukt vatten; Nivå 4 = mycket hårt vatten);
4. Tryck in "↩️ EXIT" för att gå tillbaka till startsidan.

Maskinen är nu omprogrammerad enligt den nya inställningen för vattnets hårdhet.

18. AVHÄRDNINGSFILTER

Vissa modeller är försedda med ett avhärtningsfilter(C4): om din modell saknar detta, rekommenderar vi att köpa det hos auktoriserade De'Longhi. service center.

För en korrekt användning av filtret, följ de nedanstående instruktionerna.

18.1 Installation av filtret

1. Ta ut filtret (C4) ur förpackningen.
2. Tryck in valpilen (B2) vid symbolen "⚙️" (B8) för att komma in i menyn;
3. Tryck in valpilen vid "🗑️ VATTENFILTER";

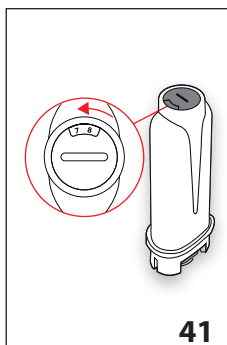

41

4. "VRID DATUMSKIVAN TILL PÅFÖLJANDE 2 MÅNADER" (fig. 41): vrid datumskivan tills de följande 2 användningsmånaderna visas. Tryck in valpilen vid "NEXT>";

i Observera!

Filtret har en varaktighet på två månader vid normal användning, om maskinen däremot förblir oanvänd med installerat filter, har

det en maximal varaktighet på 3 veckor.

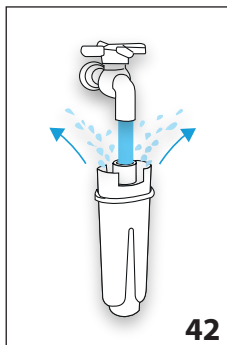

42

5. "LÅT VATTNET FLYTA TILLS DET KOMMER UT" (fig. 42): För att aktivera filtret, låt kranvatten flyta i filtrets hål som anges på figuren, tills vattnet kommer ut ur sidoöppningarna i över en minut. Tryck in valpilen vid "NEXT>";
6. Dra ut tanken (A16) från maskinen och fyll den med vatten.

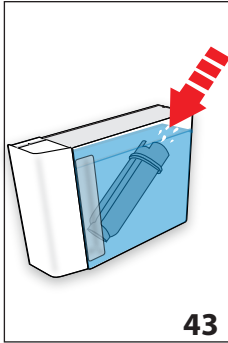

7. "SÄNK NER FILTRET OCH SLÄPP UT LUFTEN" (fig. 43): För in filtret i vattentanken och sänk det helt i ungefär tio sekunder och luta det, medan du trycker lätt på det för att tillåta luftbubblorna att komma ut. Tryck in valpilen vid "NEXT>";
8. "FÖR IN FILTRET I DESS UTRYMME": För in filtret i det därför avsedda utrymmet (A17 -fig. 40) och tryck till botten. Tryck in valpilen vid "NEXT>";
9. "FÖR IN VATTENTANKEN": Stäng tanken med locket (A15) och för sedan in tanken i maskinen (fig.6);
10. "PLACERA BEHÅLLARE 0,5L, OK FÖR ATT AKTIVERA FILTRET" (fig. 8): placera behållaren under dispensern för varmvatten (C6) och tryck in "OK✓" :dispenseringen startar och avbryts automatiskt.

Nu är filtret aktiverat och du kan använda maskinen.

18.2 Byte av filtret

Byt ut filtret (C4) när displayen (B1) visar "BYT UT VATTENFILTRET, TRYCK IN OK FÖR ATT STARTA" (⚠️): om du vill utföra bytet omedelbart, tryck in valpilen vid "OK✓" och följ procedurerna från punkt 4.

För att skjuta upp bytet till ett annat tillfälle, tryck in valpilen vid "EXIT": på displayen, symbolen (🚪) påminner att det är nödvändigt att byta ut filtret.

1. Dra ut tanken (A16) och det uttjanta filtret;
2. Ta ut filtret ur förpackningen;
3. Tryck in valpilen (B2) vid symbolen "⚙️" (B8) för att komma in i menyn;
4. Tryck in valpilen vid "🚪 BYT UT VATTENFILTRET";
5. Fortsätt genom att följa procedurerna som illustreras i föregående avsnitt under punkt 5.

Nu är filtret aktiverat och du kan använda maskinen.

ⓘ **Observera!**

När de två månader som gäller för filtrets varaktighet har löpt ut (se datummarkören), eller om apparaten inte har använts på 3 veckor, byt ut filtret även om maskinen inte begär det ännu.

18.3 Avlägsnande av filtret

Byt ut filtret (C4) när displayen (B1) visar "BYT UT VATTENFILTRET, TRYCK IN OK FÖR ATT STARTA" (⚠️): om du däremot vill använda maskinen utan filter, utför följande:

1. Dra ut tanken (A16) och det uttjanta filtret;

2. Tryck in valpilen (B2) vid symbolen "⚙️" (B8) för att komma in i menyn;
3. Tryck in valpilen vid "AVLÄGSNA VATTENFILTRET" (🚪);
4. "⚠️ BEKRÄFTA AVLÄGSNANDE AV FILTRET": tryck in valpilen vid "OK✓" (om du däremot vill gå tillbaka till inställningsmenyn, tryck in valpilen vid "EXIT");
5. "✅ AVLÄGSNANDE AV FILTRET UTFÖRT": apparaten har sparat ändringen. Tryck in "OK✓" för att gå tillbaka till startsidan..

ⓘ **Observera!**

När de två månader som gäller för filtrets varaktighet har löpt ut (se datummarkören), eller om apparaten inte har använts på 3 veckor, byt ut filtret även om maskinen inte begär det ännu.

19. TEKNISKA DATA

Spänning:	220-240 V ~ 50/60 Hz max. 10 A
Kraft:	1450 W
Tryck:	1,5 MPa (15 bar)
Vattentankens kapacitet:	2 l
dimensioner (LxDxH):	260x480x375 mm
Kabelns längd:	1750 mm
Vikt:	11,9 kg
Max kapacitet behållare för kaffeböner:	400 g



Apparaten överensstämmer med följande EG direktiv:

- Europeiska Förordningen Stand-by 1275/2008
- Materialen och föremålen som är avsedda för kontakt med livsmedel överensstämmer med föreskrifterna i Europadirektivet 1935/2004.



20. BORTSKAFFANDE





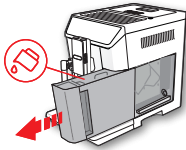
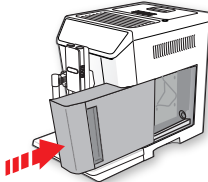
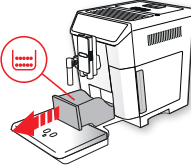
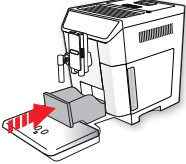
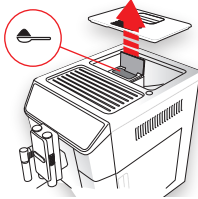

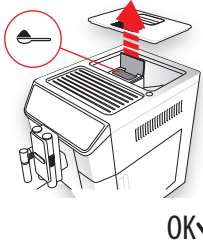
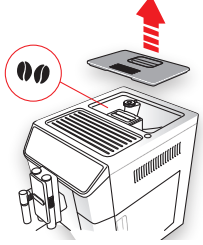
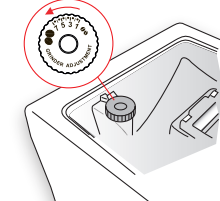

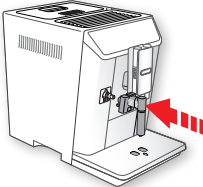
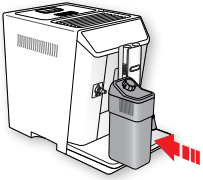
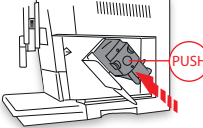
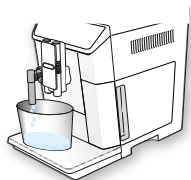
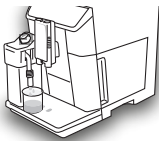

Bortskaffa inte apparaten med vanligt hushållsavfall, utan överlämna de till en auktoriserad central för separat avfallshantering.



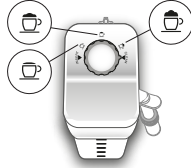



21.  **MEDELANDEN SOM VISAS PÅ DISPLAYEN**

VISAT MEDDELANDE	MÖJLIG ORSAK	ÅTGÄRD
<p>FYLL VATTENTANK MED FÄRSKT VATTEN</p> 	Vattnet i tanken (A16) är inte tillräckligt.	Fyll på vattentanken och/eller för in den korrekt, genom att föra in den tills du hör att den klickar fast.
<p>FÖR IN VATTENTANKEN</p> 	Tanken (A16) är inte korrekt införd.	För in behållaren korrekt och tryck in den till botten.
<p>TÖM SUMPBEHÅLLAREN</p> 	Kaffesumpbehållaren (A10) är full.	Töm kaffesumpbehållaren, droppkaret och utför rengöringen och sätt sedan tillbaka dem. Viktigt: När du drar ut droppkaret är det obligatoriskt att alltid tömma kaffesumpbehållaren även om den inte är full. Om denna procedur inte utförs, kan det inträffa att sumpbehållaren fylls mer än förutsett vid beredningen av påföljande kaffe och maskinen täpps igen.
<p>FÖR IN SUMPBEHÅLLAREN</p> 	Efter rengöringen har sumpbehållaren inte satts tillbaka (A10).	Dra ut droppkaret (A14) och för in sumpbehållaren.
<p>FÖR IN MALET MAX. ETT MÅTT</p>  <p>EXIT</p>	Funktionen "malet kaffe" har valts, men inget malet kaffe har hällts i tratten (A4).	Häll malet kaffe i tratten (fig. 13) och upprepa dispenseringen

<p>FÖR IN MALET MAX. ETT MÅTT</p>  <p>OK✓</p>	<p>En kaffe LONG med malet kaffe har begärts</p>	<p>Häll malet kaffe i tratten (A4) (fig. 13) och tryck in "OK✓" för att fortsätta dispenseringen.</p>
<p>FYLL BEHÅLLAREN FÖR KAFFEBÖNOR</p>  <p>EXIT</p>	<p>Kaffebönorna har tagit slut. Tratten (A4) för malet kaffe är igentäppt.</p>	<p>Fyll på bönbehållaren (A3- fig. 11). Töm tratten med hjälp av penseln (C5), som beskrivs i avs. "15.8 Rengöring av tratten för malet kaffe".</p>
<p>FÖR FINMALET JUSTERA KVARNEN</p>  <p>EXIT</p>	<p>Malningen är för fin och kaffet kommer därför ut för långsamt eller inte alls.</p>	<p>Upprepa dispenseringen av kaffe och vrid justeringsratten för malning (A5) (fig. 13) med ett hack mot nummer 7, medurs medan kaffekvarnen är igång. Om, efter att ha berett åtminstone 2 koppar kaffe, dispenseringen fortfarande skulle vara för långsam, upprepa korrigeringen med justeringsratten med ytterligare ett hack (se avsnittet "9.3 Justering av kaffekvarnen"). Om problemet kvarstår, kontrollera att vattenbehållaren (A16) är isatt ordentligt.</p>
<p>VÄLJ. SVAGARE SMAK ELLER MINSKA KAFFEDOSEN</p>  <p>EXIT</p>	<p>För mycket kaffe har använts.</p>	<p>Välj en svagare smak, genom att trycka in val-pilen vid " SMAK" (B5) eller minska mängden malet kaffe (max 1 mått).</p>

<p>FÖR IN VATTENDISPENSERN</p> 	<p>Vattendispensern (C6) har inte satts i eller har satts i felaktigt</p>	<p>För in vattendispensern till botten.</p>
<p>SÄTT I MJÖLKBEHÅLLAREN</p> 	<p>Mjölkbekållaren (D) är inte korrekt införd.</p>	<p>För in mjölkbekållaren till botten (fig. 18).</p>
<p>FÖR IN BRYGGGRUPPEN</p> 	<p>Efter rengöringen har brygggruppen (A19) inte satts tillbaka.</p>	<p>Sätt in brygggruppen på plats enligt anvisningarna i paragrafen "15.9 Rengöring av brygggruppen".</p>
<p>TOM KRETS TRYCK OK FÖR ATT STARTA</p>  <p>OK✓</p>	<p>Hydraulkretsen är tom</p>	<p>Tryck in "OK✓" och släpp ut vattnet från dispensern (C6):dispenseringen avbryts automatiskt. Om problemet kvarstår, kontrollera att vattenbehållaren (A16) är isatt ordentligt.</p>
<p>TRYCK OK FÖR CLEAN ELLER VRID VREDET</p>  <p>OK✓</p>	<p>Mjölkbekållaren har förts in med skumreglaget (D1) i läge "CLEAN".</p>	<p>Om du vill fortsätta med CLEAN funktionen, tryck in "OK✓", eller vrid skumreglaget till ett av mjöklägena.</p>



<p>VRID REGLAGET TILL LÄGE CLEAN</p>  <p>EXIT</p>	<p>Mjölk har just dispenserats och det är därför nödvändigt att utföra rengöringen av mjölkbehållarens (D) inre rör.</p>	<p>Vrid skumreglaget (D1) till läge CLEAN (fig. 20).</p>
<p>VRID SKUMREGLAGET</p> 	<p>Mjölkbehållaren har förts in med skumreglaget (D1) i läge "CLEAN".</p>	<p>Vrid reglaget till läget för önskat skum.</p>
<p>AVKALKNING BEHÖVS OK FÖR ATT STARTA (~40MIN)</p>  <p>EXIT OK✓</p>	<p>Anger att det är nödvändigt att avkalka maskinen.</p>	<p>Tryck in "OK✓" för att starta avkalkningen eller "EXIT" om du vill utföra den vid ett annat tillfälle. Det är nödvändigt att så snart som möjligt utföra avkalkningen som beskrivs i kap."16. Avkalkning"</p>
<p>BYT UT VATTENFILTRET TRYCK OK FÖR ATT STARTA</p>  <p>EXIT OK✓</p>	<p>Avhärdningsfiltret (C4) är uttjänt.</p>	<p>Tryck in "OK" för att byta ut filtret eller "ESC" om du vill utföra det vid ett annat tillfälle. Följ instruktionerna i kap. "18 Avhärdningsfilter".</p>
<p>ALLMÄNT LARM: KONSULTERA HANDBOKEN / APP</p> 	<p>Maskinens inandöme är mycket smutsigt.</p>	<p>Rengör noggrant maskinen som beskrivs i kap. "15 Rengöring" Om maskinen, efter rengöringen fortfarande visar meddelandet, kontakta service center.</p>
	<p>Anger att det är nödvändigt att avkalka maskinen och/eller byta ut filtret (C4).</p>	<p>Det är nödvändigt att så snart som möjligt utföra avkalkningen som beskrivs i kap."16. Avkalkning och/eller byta ut filtret eller avlägsna det enligt instruktionerna i kap. "18. Avhärdningsfilter".</p>
	<p>Kom ihåg att det är nödvändigt att utföra rengöringen av de inre kanalerna i mjölkbehållaren (D).</p>	<p>Vrid skumreglaget (D1) till läge CLEAN (fig. 20).</p>

	Kom ihåg att det är nödvändigt att byta ut filtret (C4).	Byt ut filtret eller avlägsna det enligt instruktionerna i kap. "18 Avhärningsfilter".
	Anger att det är nödvändigt att avkalka maskinen.	Det är nödvändigt att så snart som möjligt utföra avkalkningsprogrammet som beskrivs i kap. "16 Avkalkning". Eventuell begäran från maskinen, att utföra två avkalkningscykler i tät följd, kan anses vara normalt, beroende på det väl utvecklade kontrollsystemet som är inbyggt i maskinen.
	Anger att funktionen för automatisk påslagning är aktiverad.	För att inaktivera funktionen, följ beskrivningen i avs. "8.6 Automatisk påslagning  ".
	Anger att energibesparingen är aktiverad.	För att inaktivera funktionen, följ beskrivningen i avs. "8.9 Energibesparing  ".
	Anger att maskinen är i bluetooth anslutning med en enhet.	
RENGÖRING PÅGÅR VAR GOD VÄNTA	Maskinen avläser orenheter i sitt inandöme.	Vänta tills maskinen åter är klar för användning och välj på nytt önskad dryck. Om problemet kvarstår, kontakta Auktoriserat Servicecenter.

22. FELSÖKNING

Nedan listas en del möjliga felfunktioner upp.

Om problemet inte kan lösas på beskrivet sätt, måste du kontakta Teknisk Assistans.

FEL	MÖJLIG ORSAK	ÅTGÄRD
kaffet är inte varmt.	Kopporna har inte förvärmats.	Värm kopporna genom att skölja dem med varmt vatten (OBS: du kan använda funktionen varmt vatten).
	Bryggruppen har kylts av eftersom 2/3 minuter har förflutit efter den sista kaffeberedningen.	Innan du bereder kaffet, värm bryggruppen med en sköljning, med hjälp av den därför avsedda funktionen (avs. "8.1 Sköljning  ").
	Den inställda kaffetemperaturen är mycket låg.	Ställ in en högre kaffetemperatur från menyn (se avs. "8.10 Kaffetemperatur  ").
Kaffet är tunt och har lite skum.	Kaffet är för grovt malet.	Vrid justeringsratten för malning (A5) med ett hack mot nummer 1, moturs, medan kaffekvarnen är igång (fig. 10). Fortsätt ett hack i taget tills du erhåller en tillfredsställande dispensering. Effekten märks först efter 2 koppar kaffe (se paragraf "9.3 Justering av kaffekvarnen).
	Kaffet är inte lämpligt.	Använd kaffe för espresso maskiner.

Kaffet kommer för långsamt eller droppvis.	Kaffet är för finmalet.	Vrid justeringsratten för malning (A5) med ett hack mot nummer 7, medurs, medan kaffekvarnen är igång (fig. 10). Fortsätt ett hack i taget tills du erhåller en tillfredsställande dispensering. Effekten märks först efter 2 koppar kaffe (se paragraf "9.3 Justering av kaffekvarnen).
Kaffet kommer inte ut från dispenserns ena eller båda munstycken.	Kaffedispenserns munstycken (A8) är igentäpta.	Rengör munstyckena med en tandpetare (fig. 36B).
Maskinen slås inte på	Matningskabelns kontakt (C8) är inte ordentligt införd.	För in kontakten ordentligt i det därför avsedda utrymmet på maskinens baksida (fig. 1).
	Kontakten är inte införd i uttaget.	Anslut kontakten till uttaget (fig. 1).
	Huvudströmbrytaren (A21) är inte påslagen.	Tryck in huvudströmbrytaren (fig. 2).
Bryggaren kan inte dras ut	Avstängningen har inte utförts korrekt	Utför avstängningen genom att trycka in knappen  (A7) (se kap. "7. Avstängning av apparaten"):
Vid avslutad avkalkning kräver maskinen en tredje sköljning	Under de två sköljningscyklerna, har tanken inte fyllts till MAX nivå	Fortsätt som begärt av apparaten, men töm först droppkaret, för att undvika överflöde.
Mjölken kommer inte ut från dispenseringsröret (D5)	Mjölkebehållarens (D) lock (D2) är smutsigt	Rengör mjölklocket enligt beskrivningen i avs. "15.10 Rengöring av mjölkebehållaren".
Mjölken har stora bubblor eller kommer ut sprutande från mjölkroret (D5) eller är lite skummad	Mjölken är inte tillräckligt kall eller är inte mellanmjölk.	Använd lättmjölk eller mellanmjölk. vid kylskåpstemperatur (ungefär 5°C). Om resultatet fortfarande inte är det önskade, försök att byta mjölmärke.
	Justeringsratten (D1) för skummet är fel justerad.	Justera enligt indikationerna i kap. "10. Beredning av mjölkdrycker".
	Mjölkebehållarens lock (D2) eller justeringsratt för skum (D1) är smutsiga	Rengör mjölkebehållarens lock och ratt enligt beskrivningen i avs. "15.10 Rengöring av mjölkebehållaren".
	Munstycket för varmt vatten/ånga (A9) är smutsigt	Rengör munstycket enl. beskrivningen i avs. "15.11 Rengöring av varmvatten/ångroret".