

ÖSSZEFOGLALÓ

1. ALAPVETŐ BIZTONSÁGI FIGYELMEZTETÉSEK ..	
.....	247
2. FIGYELMEZTETÉSEK BIZTONSÁGI	248
2.1 Jelen kézikönyvben használt szimbólumok	248
2.2 Rendeltetészerű használat.....	248
2.3 Használati útmutató	248
3. BEVEZETŐ.....	249
3.1 A zárójelben olvasható betűk	249
3.2 Problémák és javítások.....	249
3.3 Tölts le az Applikációt!.....	249
4. LEÍRÁS	249
4.1 A készülék leírása (3. old. - A)	249
4.2 A kezdőoldal leírása (kezdőképernyő) (2. old. - B)	249
4.3 Tartozékok leírása.....	250
4.4 A tejtartály leírása	250
5. A BEKAPCSOLÁS ELŐTT ELVÉGZENDŐ MŰVELETEK.....	250
5.1 A készülék ellenőrzése	250
5.2 A készülék telepítése.....	250
5.3 A készülék bekötése	250
6. A KÉSZÜLÉK BEKAPCSOLÁSA.....	251
7. A KÉSZÜLÉK KIKAPCSOLÁSA	251
8. MENÜ BEÁLLÍTÁSOK.....	251
8.1 Öblítés	251
8.2 Vízköoldás	251
8.3 Vízszűrő	251
8.4 Italok beállításai	252
8.5 Pontos idő beállítás	252
8.6 Automatikus bekapcsolás	252
8.7 Automata kikapcsolás (standby)	253
8.8 Csésze melegítő	253
8.9 Energiatakarékosság	253
8.10 A kávé hőmérséklete	253
8.11 Vízkeménység	253
8.12 Nyelv választás	253
8.13 Hangjelzés	254
8.14 Csésze megvilágítás	254
8.15 Bluetooth	254
8.16 Gyári beállítások	254
8.17 Statisztikák	254
9. KÁVÉKÉSZÍTÉS	254
9.1 A kávé aroma kiválasztása.....	254
9.2 A kávé mennyiségének kiválasztása	255
9.3 Kávéfőzés szemes kávéból.....	255
9.4 Kávéfőzés őrlött kávéból.....	255
9.5 A kávédaráló beállítása	256
9.6 Tanácsok melegebb kávé főzéséhez	256
10. TEJES ITALOK KÉSZÍTÉSE.....	256
10.1 Tölts fel és akassza be a tejtartályt	256
10.2 Tejhab mennyiség szabályozása	257
10.3 Tejes italok automata készítése	257
10.4 A tejtartály tisztítása minden használat után .	257
.....	257
11. FORRÓ VÍZ ADAGOLÁS	258
12. GŐZ ADAGOLÁS	258
12.1 A tej habosításához használt gőzre vonatkozó tanácsok.....	258
12.2 A forró víz/gőz adagoló tisztítása használat után	258
13. ITALOK BEÁLLÍTÁSA	259
14. SAJÁT PROFIL MENTÉSE	259
15. TISZTÍTÁS.....	259
15.1 A készülék tisztítása	259
15.2 A készülék belső hidr. rendszerének tisztítása .	260
.....	260
15.3 A zacstartó tisztítása	260
15.4 Csepptálca tisztítása.....	260
15.5 A készülék belsejének tisztítása.....	260
15.6 A víztartály tisztítása.....	260
15.7 A kávéadagoló csőrök tisztítása.....	260
15.8 A tölcser tisztítása őrlött kávé betöltéséhez	261
15.9 A kávéfőző egység tisztítása.....	261
15.10A tejtartály tisztítása.....	261
15.11A forró víz/gőz csőr tisztítása.....	262
16. VÍZKÖLDÁS.....	262
17. VÍZKEMÉNYSÉG BEÁLLÍTÁSA	263
17.1 A vízkeménység mérése	263
17.2 A vízkeménység beállítása	263
18. VÍZLÁGYÍTÓ SZŰRŐ	263
18.1 A szűrő telepítése	264
18.2 A szűrő cseréje.....	264
18.3 A szűrő kivétele	264
19. MŰSZAKI ADATOK	265
20. ÁRTALMATLANÍTÁS	265
21. A KIJELZŐN MEGJELÉNÍTETT ÜZENETEK ...	266
22. PROBLÉMÁK MEGOLDÁSA.....	270

1. ALAPVETŐ BIZTONSÁGI FIGYELMEZTETÉSEK

- A készüléket csökkent fizikai, érzéki vagy szellemi képességű vagy nem megfelelő tapasztalattal és tudással rendelkező személyek (ide értve a gyermekeket is) nem használhatják, hacsak nincsenek a biztonságukért felelős személy felügyelete alatt és nem tájékoztatták őket a készülék biztonságos használatáról.
- Ügyelni kell arra, hogy gyermekek ne játszanak a készülékkel.
- A rendeltetésnek megfelelő használat: ezt a készüléket kávé-, tejes alapú italok és forró víz készítésére tervezték. Minden egyéb használat nem rendeltetészerűnek, és mint ilyen, veszélyesnek minősül. A gyártó nem vonható felelősségre a nem rendeltetészerű használatból eredő károkért.
- A melegítő elem felülete használat után ki van téve a maradék hőnek és a készülék külső részei néhány percre meleg maradhatnak, a használatától függően.
- A tisztítási műveletekhez tartsa be a "15. Tisztítás" fejezetben leírtak szerint.
- A készülék tisztítását és karbantartását a felhasználónak kell elvégeznie, felügyelet alatt nem álló gyermekek nem végezhetik el azt.
- A tisztításhoz soha ne merítse a készüléket vízbe.
- FIGYELEM: a készülék tisztításához ne használjon alkáli tisztítószereket, amelyek sérüléseket okozhatnak: használjon egy puha rongyot és ha szükséges, semleges tisztítószert.
- A készüléket kizárólag háztartási célra gyártották. Nem tervezett használat: üzletek, irodák és más munkahelyek személyzete részére konyhának kialakított helyiségek, falusi szálláshelyek, szállodák, motelek és egyéb vendégfogadó helyek, magánszálláshelyek.
- Az elektromos csatlakozó vagy a tápvezeték meghibásodása esetén, a kockázatok elkerülése érdekében a vezetéket vagy a csatlakozót kizárólag egy Márkaszervizzel cseréltesse ki.
- Készülék eltávolítható kábellel: ügyeljen arra, hogy ne fröccsenjen víz a tápkábel csatlakozójára vagy annak a készülék hátulján található tároló helyére.
- FIGYELEM: Az üveg felülettel ellátott modellek esetében ne használja a készüléket, ha annak felülete meg van repedve.

CSAK AZ EURÓPAI PIACRA:

- Ezt a készüléket csak abban az esetben használhatják a 8. életévüket betöltött gyermekek, ha felügyelet alatt állnak, vagy ha megkapták a készülék biztonságos üzemeltetésével kapcsolatos tájékoztatást és megértették a vonatkozó veszélyeket. A felhasználó részéről elvégzendő tisztítási és karbantartási műveleteket csak 8 évesnél idősebb és felügyelet alatt álló gyermekek végezhetik. A készüléket és a tápvezetéket 8 évesnél fiatalabb gyermekektől távol tartsa.

- Csökkent fizikai, érzéki vagy szellemi képességű vagy nem megfelelő tapasztalattal és tudással rendelkező személyek akkor használhatják, ha a biztonságukért felelős személy felügyelete alatt vannak és tájékoztatták őket a készülék biztonságos használatáról és tisztában vannak a használattal járó kockázatokkal.
- Gyermeknek tilos a készülékkel játszani.
- Mindig áramtalanítsa a készüléket, amikor őrizetlenül hagyja és össze-, szétszerelés vagy tisztítás előtt.



A lenti szimbóllummal jelölt felületek használat közben felmelegedhetnek (a szimbólum csak néhány modellen található).

2. FIGYELMEZTETÉSEK BIZTONSÁGI

2.1 Jelen kézikönyvben használt szimbólumok

A fontos figyelmeztetéseket ez a szimbólum jelzi. Mindig tartsa be az alábbi utasításokat.



Veszély!

Ezen utasítások betartásának hiánya életveszélyes áramütéshez vezethet.



Figyelem!

Ezen utasítások betartásának hiánya személyi sérülésekhez vezethet vagy károkat okozhat a készülékben.



Égési sérülés veszélye!

Ezen utasítások betartásának hiánya égési sérülésekhez vezethet.



Megjegyzés:

Ez a jelzés a felhasználó számára fontos információt jelöl.



Veszély!

Mivel a készülék elektromos árammal működik, nem zárható ki az áramütés veszélye.

Tartsa be az alábbi biztonsági figyelmeztetéseket:

- Ne érintse meg a készüléket nedves kézzel vagy ha nedves a lába.
- Ne érintse meg a hálózati csatlakozót nedves kézzel.
- Biztosítsa a hálózati csatlakozó szabad hozzáférhetőségét, mert szükség esetén a készüléket csak ezzel lehet lecsatlakoztatni a hálózatról.
- Amikor a készüléket ki szeretné húzni az elektromos hálózatról, mindig a csatlakozót fogja. Ne húzza a vezetéket, mert a vezetéken sérülések keletkezhetnek.
- A készülék teljes körű áramtalanításához húzza ki a hálózati csatlakozót az aljzatról.
- Meghibásodás esetén a készüléket ne próbálja meg háziilag megjavítani.

Húzza ki a csatlakozót a hálózati csatlakozóból, és forduljon Márkaszerivizhez.

- A készülék tisztításának megkezdése előtt kapcsolja ki a gépet, húzza ki a hálózati csatlakozót, és hagyja a készüléket kihűlni.



Figyelem:

A készülék csomagolóanyagait (pl. műanyag zsákok, polisztirol hab) tartsa gyermekektől távol.



Égési sérülés veszélye!

A készülék forró vizet állít elő, és működése közben vízgőz keletkezhet.

Kerülje a forró vízzel vagy gőzzel való érintkezést.

Amikor a készülék működésben van, felmelegedhet a csészetartó felület.

2.2 Rendeltetésszerű használat

Ezt a készüléket kávé-, és tejes alapú italok készítésére és italok melegítésére tervezték.

Minden egyéb használat nem rendeltetésszerűnek, és mint ilyen, veszélyesnek minősül. A gyártó nem vonható felelősségre a nem rendeltetésszerű használatból eredő károkért.

2.3 Használati útmutató

A készülék használatának megkezdése előtt figyelmesen olvassa el az alábbi utasításokat. Ezen utasítások be nem tartása súlyos sérüléseket és a készülék károsodását okozhatják.

A gyártó nem vállal felelősséget jelen útmutató betartásának hiányából eredő károkért.



Megjegyzés:

Az útmutatót gondosan őrizze meg. Amennyiben a készüléket tovább adja harmadik személynek, mellékelje a használati útmutatót is.

3. BEVEZETŐ

Köszönjük, hogy automata kávé- és cappuccino készítő gépünket választotta.

Szánjon néhány percet a felhasználási útmutató elolvasására. Ezzel megelőzheti a veszélyeket és elkerülheti a gép sérülését.

3.1 A zárójelben olvasható betűk

A zárójelben olvasható betűk a Készülék leírása című fejezetben olvasható információkra vonatkoznak (2-3. old.)

3.2 Problémák és javítások

Problémák esetén mindenekelőtt próbálja megoldani őket a "21. A kijelzőn megjelenő üzenetek" és a "22. Probléma megoldás" fejezetben leírt tanácsokat.

Amennyiben nem sikerül megoldani a problémát, vagy további információra van szüksége, kérjük, hívja a vevőszolgálatot a mellékelt "Ügyfélszolgálati" dokumentumon feltüntetett telefonszámon.

Amennyiben az Ön országa nem szerepel a felsoroltak között, hívja a jótállási jegyen feltüntetett telefonszámot. Az esetleges javításokért kizárólag a De'Longhi műszaki vevőszolgálatához forduljon. A márkaszervizek címét a készülékhez mellékelt jótállási jegyen találja.

3.3 Töltse le az Applikációt!



A De'Longhi Coffee Link applikációnak köszönhetően távirányítással is vezérelhet néhány funkciót.

Az Applikációban információkat, tanácsokat, érdekességeket olvashat a kávé világáról és mindig keze ügyében lesznek a készülékére vonatkozó információk.



Ez a szimbólum jelöli a vezérelhető vagy az Applikációban megtalálható funkciókat.

Ezen kívül maximum 6 új ital hozható létre és menthető el a gépben.

Megjegyzés:



Ellenőrizze a kompatibilis készülékeket a "compatibledevices.delonghi.com" oldalon.

4. LEÍRÁS

4.1 A készülék leírása (3. old. - A)

- A1. Szemes kávé tartó fedele
- A2. Őrölt kávé tölcser fedele
- A3. Szemes kávé tartó
- A4. Őrölt kávé tölcser
- A5. Az őrlés finomságát szabályozó gomb
- A6. Csészemelegítő felület
- A7.  gomb: a gép be- és kikapcsolásához (standby)
- A8. Kávéadagoló (állítható magasságú)
- A9. Forró víz és gőz csőr
- A10. Zacstartó
- A11. Csészetartó tálca
- A12. A cseptálcában lévő víz szintjét mutató piros úszó
- A13. Cseptálcá rács
- A14. Cseptálcá
- A15. Vízartály fedél
- A16. Vízartály
- A17. Vízlágyító szűrő helye
- A18. A kávéfőző egység zárólapja
- A19. Kávéfőző egység
- A20. Tápvezeték csatlakozó
- A21. Főkapcsoló (ON/OFF)

4.2 A kezdőoldal leírása (kezdőképernyő) (2. old. - B)

- B1. Kijelző
- B2. Választó nyílak
- B3. Ital választó menü (eltér a közvetlenül választható italoaktól): CAPPUCCINO+, FLAT WHITE, CAPPUCCINO MIX, ESPRESSO MACCHIATO, FORRÓ VÍZ, 2X ESPRESSO, GŐZ;
- B4. Programozható profilok (lásd a "14. Saját profil mentése" szakaszt)
- B5. Választott aroma
- B6.  az italok beállításainak testre szabását szolgáló menü
- B7. Aroma/Standard vagy saját beáll. minőség
- B8.  menü a készülék beállításaihoz
- B9. Választott mennyiség

Közvetlenül választható italok:

- B10. CAPPUCCINO
- B11. LATTE MACCHIATO
- B12. CAFFELATTE
- B13. FORRÓ TEJ
- B14. ESPRESSO
- B15. COFFEE
- B16. LONG
- B17. DOPPIO+

4.3 Tartozékok leírása

(2 - C old.)

- C1. "Total Hardness Test" csík (az angol nyelvű utasítások 2. oldalához csatolva)
- C2. Őrölt kávé adagoló kanál
- C3. Vízkőoldószer
- C4. Vízlágyító szűrő (csak néhány modell esetében)
- C5. Ecsot a tisztításhoz
- C6. Forró víz/gőz adagoló
- C7. Adagoló kiakasztó gomb
- C8. Tápkábel

4.4 A tejtartály leírása

(2 - D old.)

- D1. Hab szabályozógomb és CLEAN funkció
- D2. Tejtartály fedele
- D3. Tejtartály
- D4. Tejfelfizívó cső
- D5. Habosított tej adagoló cső (állítható)

5. A BEKAPCSOLÁS ELŐTT ELVÉGZENDŐ MŰVELETEK

5.1 A készülék ellenőrzése

A csomagolás eltávolítása után győződjön meg arról, hogy a készülék teljesen ép, és minden tartozéka megvan. Látható sérülések esetén ne használja a készüléket. Forduljon a De'Longhi szakszervizhez.

5.2 A készülék telepítése



A készülék telepítésekor vegye figyelembe az alábbi biztonsági figyelmeztetéseket:

- A készülék működés közben hőt ad le. A készülék telepítését követően győződjön meg arról, hogy legalább 3 cm szabad hely marad a készülék oldal- és hátlapja, valamint a fal vagy egyéb tárgyak között, és legalább 15 cm a készülék felett.
- A készülékbe esetleg befolyó víz károsíthatja a készüléket. Ne helyezze a készüléket vízcsapok vagy mosogatók közelébe.
- A készülék sérülhet, ha a benne lévő víz megfagy. Ne telepítse a készüléket olyan helyiségbe, ahol a hőmérséklet fagypont alá süllyedhet.
- A vezetéket éles vagy meleg felületektől (pl. elektromos főzőlapok) távol helyezze el, hogy az élek vagy a magas hőmérséklet hatására ne sérüljenek.

5.3 A készülék bekötése



Ellenőrizze, hogy a hálózati feszültség értéke megegyezik-e a készülék alján elhelyezett táblán feltüntetett értékkel.

A készüléket kizárólag egy megfelelően telepített, minimum 10A teljesítményű és megfelelően földelt hálózati csatlakozóba csatlakoztassa.

Ha az aljzat és a csatlakozó nem illenek össze, szakemberrel cseréltesse ki a csatlakozót megfelelő típusúra.



5.4 A készülék első beindítása



- A készüléket a gyártó üzemi körülmények között kávé felhasználásával próbálta ki, ezért természetes következmény, ha kávényomokat talál a készülékben. Természetesen garantáljuk, hogy a gép új.
- Javasoljuk, hogy minél hamarabb végezze el a vízkeménység beállítását a "17". A vízkeménység beprogramozása" fejezetet.

1. Csatlakoztassa a tápkábel (C8) csatlakozóját a készülék hátulján (A20) kialakított helyre, majd csatlakoztassa a készüléket az elektromos hálózatra (1.ábra) és ellenőrizze, hogy megnyomta-e a készülék hátulján elhelyezett főkapcsolót (A21) (2.ábra).
2. "NYELV VÁLASZTÁS": Nyomja meg a kívánt nyelvnek megfelelő kiválasztó nyilat (B2);
Majd kövesse a gép kijelzőjén megjelenő utasításokat:
3. "TÖLTSE FEL A VÍZTARTÁLYT FRISS VÍZZEL": emelje ki a víztartályt (A16) (3.ábr.), nyissa fel a fedelet (A15) (4.ábr.), töltsön friss vizet a tartályba a MAX jelzésig (5.ábr.); ismét zárja le a fedelet és helyezze vissza a tartályt (6.ábr.);
4. "VÍZADAGOLÓT TEGYE BE": Ellenőrizze, hogy a forró víz/gőz adagoló (C6) a csőrre (A9) van helyezve (7.ábr.), és tegyen a csőr alá egy legalább 100ml-es tartályt (8.ábra);
5. A kijelzőn megjelenik a "ÜRES HIDR. RENDSZER NYOMJON OK-T A KEZDÉSHEZ" felirat;
6. Nyomja meg az "OK ✓"-nak megfelelő választó nyilat a megerősítéshez: a készülék vizet adagol a forró víz adagolóból (8.ábra), majd automatikusan kikapcsol.

A készülék készen áll a használatra.



- Az első használat során legalább 4-5 kávé vagy 4-5 cappuccino adagolására van szükség, mielőtt a készülék elfogadható kávét készítené.
- Első használatkor a hidr. kör üres, ezért a készülék nagyon zajos lehet: a zaj a hidr. kör feltöltésével lassan csökken.

- Az első 5-6 cappuccino készítése során normális, ha a forrásban lévő víz hangját hallja: a későbbiekben a zaj csökkenni fog.
- A gép jobb teljesítményéhez, javasoljuk vízlágyító szűrő (C4) telepítését a "18. Vízlágyító szűrő" fejezet utasításait követve. Ha az Ön által vásárolt modellel nem rendelkezik szűrővel, vásárolhat egyet a De'Longhi vevőszolgálatnál.

6. A KÉSZÜLÉK BEKAPCSOLÁSA

Megjegyzés!

A készülék bekapcsolása előtt győződjön meg arról, hogy a készülék hátulján található főkapcsoló (A21) le van nyomva (2. ábra).

Minden bekapcsolás előtt a készülék automatikusan elvégze egy előmelegítő és egy öblítő ciklust, amelyet nem lehet félbeszakítani. A készülék csak ezen ciklus elvégzését követően áll használatra készen.

Égési sérülés veszélye!

Öblítés során a kávéadagoló csőreiből (A8) néhány csepp forró víz távozik, amelyet az alá helyezett csepptálca fog fel (A14). Kerülje a forró vízzel való érintkezést.

- A készülék bekapcsolásához nyomja meg a  (A7-9. ábra) gombot: a kijelzőn megjelenik a "MELEGÍTÉS FOLYAMATBAN KÉREM VÁRJON felirat".
- A felmelegedést követően a készüléken megjelenik egy másik üzenet: "ÖBLÍTÉS FOLYAMATBAN, FORRÓ VÍZ AZ ADAGOLÓKBÓL"; így a készülék, a kazán felmelegítésén túl, forró vizet juttat a belső hidr. rendszerbe azok felmelegítése érdekében.

A készülék akkor van a kívánt hőmérsékleten, amikor megjelenik a kezdőképnyő (kezdőoldal).

7. A KÉSZÜLÉK KIKAPCSOLÁSA

Amennyiben a használat során a készülék kávéfőzött, a készülék minden kikapcsoláskor elvégze egy automatikus öblítő programot.

Égési sérülés veszélye!

Az öblítés során a kávéadagoló csőreiből (A8) néhány csepp forró víz távozik. Kerülje a forró vízzel való érintkezést.

- A készülék bekapcsolásához nyomja meg a  gombot (A7-9. ábr.).
- A kijelzőn az alábbi üzenet jelenik meg "KIKAPCS. FOLYAMATBAN, KÉREM VÁRJON": ha be van tervezve, a készülék elvégzi az öblítést, majd kikapcsol (stand-by).

Megjegyzés!

Ha a készüléket huzamosabb ideig nem használja, húzza ki a hálózati csatlakozót:

- először kapcsolja ki a készüléket a  gomb megnyomásával (9. ábra);
- majd engedje fel a készülék hátulján elhelyezett főkapcsolót (A21) is (2. ábra).

Figyelem!

Soha ne nyomja meg a főkapcsolót, amikor a készülék be van kapcsolva.



8. MENÜ BEÁLLÍTÁSOK

8.1 Öblítés

Ezzel a funkcióval forró vizet engedhet le a kávéfőzőből (A8) és a forró víz adagolóból (C6), ha be van helyezve, úgy, hogy megtisztítsa és felmelegítse a gép hidr. rendszerét.

Helyezzen a kávéfőző és a forró víz adagoló alá egy legalább 100 ml úrtartalmú edényt (8. ábr.).

Ezen funkció aktiválásához az alábbiak szerint járjon el:

1. A menübe lépéshez nyomja meg a  (B8) szimbólummal egy vonalban levő választó nyilat (B2);
2. Nyomja meg az  ÖBLÍTÉS" szimbólummal egy vonalban levő választó nyilat;

Figyelem! Égési sérülés veszélye.

A forró víz adagolása közben ne hagyja a készüléket felügyelet nélkül.

3. Néhány másodperc elteltével, először a kávéadagolóból, azt követően pedig a forró víz/gőz adagolóból (ha be van helyezve), forró víz folyik ki, mely megtisztítja és felmelegíti a készülék belső hidr. rendszerét: a kijelzőn megjelenik az "ÖBLÍTÉS FOLYAMATBAN, FORRÓ VÍZ AZ ADAGOLÓKBÓL" és egy folyamattjelző csík, mely az ital készítés előrehaladtával párhuzamosan lassan feltöltődik;
4. Az öblítés félbeszakításához nyomja meg a "STOP  " jelzéssel egy vonalban levő gombot vagy várja meg az automatikus megszakítást.

Megjegyzés!

- Ha a készüléket 3-4 napnál hosszabb ideig nem használja, a készülék újbóli bekapcsolásakor végezzen 2/3 öblítést a használat megkezdése előtt;
- Teljesen természetes, hogy ezen funkció elvégzését követően víz marad a zacstartóban (A10).

8.2 Vízköoldás







A vízköoldással kapcsolatos utasításokhoz olvassa el a "16. Vízköoldás".

8.3 Vízsűrő

A szűrő (C4) telepítésével kapcsolatos utasításokért olvassa el a "18. Vízlágyító szűrő" fejezet utasításait követve.

8.4 Italok beállításai

Ebben a szakaszban a saját beállítások tekinthetők meg és lehetőség van az egyes italok gyári beállításokra történő visszaállítására.

1. A menübe lépéshez nyomja meg a  (B8) szimbó-lummal egy vonalban levő választó nyilat (B2);
2. A menü pontok legörgetése a "NEXT>"-tel egy vonalban levő választó nyíl megnyomásával lehetséges, míg megjelennek az  ITALOK ÉRTÉKEI";
3. A kijelzőn megjelenik az első ital érték táblája;
4. A kijelzőn megjelenik a hivatkozási felhasználó profil. A beállítások függőleges sávokban jelennek meg: a gyári beállítást a  szimbólum jelöli, míg a most beállított értéket a függőleges sáv feltöltődése jelzi;
5. A beállítások menübe történő visszatéréshez nyomja meg az  "ESC" gombbal egy vonalban levő választó nyilat. Az italok legörgetéséhez és megjelenítéséhez nyomja meg a "NEXT>" felirattal egy vonalban levő választó nyilat;
6. A kijelzőn megjelenített ital gyári értékekre történő visszaállításához meg kell nyomni a  "RESET"-nek megfelelő választó nyilat.
7. "MEGERŐSÍTI A REZETET?": a megerősítéshez nyomja meg az "OK ✓"-val egy vonalban levő választó nyilat (a törléshez nyomja meg az  "ESC"-el egy vonalban levő választó nyilat);
8. "GYÁRI ÉRTÉKEK BEÁLLÍTVA": nyomjon "OK ✓"-t.



Az italt vissza programozta a gyári beállításra. Folytassa a többi itallal, vagy a kezdőoldatra való visszatéréshez kétszer nyomja meg az  "ESC"-el egy vonalban levő nyilat.





Megjegyzés!

- Egy másik profil italainak módosításához, térjen vissza a kezdőoldalra, válassza ki a kívánt profilt (B11) és ismételje meg az eljárást.
- A profil italainak a gyári értékekre történő visszaállításához lásd a "8.16 Gyári értékek" szakaszt.

8.5 Pontos idő beállítás

Ha szeretné beállítani az órát a kijelzőn (B1), az alábbiak szerint járjon el:

1. A menübe lépéshez nyomja meg a  (B8) szimbó-lummal egy vonalban levő választó nyilat (B2);
2. Görgesse le a menü pontokat a "NEXT>" felirattal egy vonalban levő választó nyíl megnyomásával, míg megjelenik az  ÓRA BEÁLLÍTÁSA" felirat;
3. Nyomja meg az  ÓRA BEÁLLÍTÁSával egy vonalban levő választó nyilat: a kijelzőn megjelenik a kezelőpult a pontos idő beállításához;

4. Állítsa be az órát az óra (H) és a percek (MIN)  (növe-lésének) vagy  (csökkentésének) megfelelő választó nyilak megnyomásával;
5. A jóváhagyáshoz nyomja meg az "OK ✓"-nak megfelelő választó nyilat (a törléshez nyomja meg az  "ESC"-nek megfelelő választó nyilat), majd nyomja meg az  "ESC"-nek megfelelő nyilat a kezdőoldalra való visszatéréshez.

A pontos idő be van állítva.









8.6 Automatikus bekapcsolás

Az automatikus bekapcsolás segítségével beállíthatja a bekapcsolás időpontját, így a készüléket használatra készen találja a megadott időpontban (pl. reggel), és rögtön megkezdheti a kávé készítését.

Megjegyzés!

Azért, hogy ez a funkció aktiválódjon, fontos, hogy ekkora már megtörténjen az óra helyes beállítása (lásd a "8.5 Óra beállítása " szakaszt).

Az automatikus bekapcsolás aktiválásához kövesse az alábbiakat:

1. A menübe lépéshez nyomja meg a  (B8) szimbó-lummal egy vonalban levő választó nyilat (B2);
2. Görgesse le a menü pontokat a "NEXT>" szimbó-lummal egy vonalban levő választó nyíl megnyomásával, míg megjelenik az "AUTOMATA BEKAPCSOLÁS " felirat;
3. Nyomja meg az "AUTOMATA BEKAPCSOLÁSSAL " egy vonalban levő választó nyilat: a funkciót a  (vagy ) megfelelő választó nyilakkal inaktíválhatja (vagy aktíválhatja);
4. Nyomja meg az "ÓRA BEÁLLÍTÁS "-nak megfelelő nyilat: a kijelzőn (B1) megjelenik az óra beállító panel;
5. Állítsa be az órát az óra (H) és a percek (MIN)  (növe-lésének) vagy  (csökkentésének) megfelelő választó nyilak megnyomásával;
6. A megerősítéshez nyomja meg az "OK ✓"-val egy vonalban levő választó nyilat;
7. Kétszer nyomja meg az  "ESC"-el egy vonalban levő választó nyilat a kezdőoldalra történő visszatéréshez.

Az automata bekapcsolás ideje be van programozva és a kijelzőn, az óra mellett, megjelenik a vonatkozó szimbólum, mely jelzi, hogy a funkciót aktiválták.





Megjegyzés!

Amikor a készüléket a főkapcsolóval (A21) kapcsolják ki, az automata bekapcsolás beállítása, ha azt korábban aktiválták, elveszik.

8.7 Automata kikapcsolás (standby)

Az automata kikapcsolás előtti időtartamot tetszés szerint beállíthatja úgy, hogy a készülék 15 perc, 30 perc, 1, 2 vagy 3 óra téltlenség után kapcsoljon ki.



Az automata kikapcsolás újbóli beállításához kövesse az alábbiakat:

1. A menübe lépéshez nyomja meg a "⚙️" (B8) szimbó-lummal egy vonalban levő választó nyilat (B2);
2. Görgesse le a menü pontokat a "NEXT>" szimbó-lummal egy vonalban levő választó nyíl megnyomásával, míg meg-jelenik az "AUTOMATA KIKAPCSOLÁS  " felirat;
3. Nyomja meg az "AUTOMATA KIKAPCSOLÁS  "-sal egy vonalban levő választó nyilat;
4. Válassza ki a kívánt időintervallumot az érték  (nö-velésének) vagy  (csökkentésének) megfelelő válasz-tó nyilak megnyomásával;
5. A megerősítéshez nyomja meg az "OK  "-val egy vo-nalban levő választó nyilat;
6. Nyomja meg az "↶ ESC"-el egy vonalban levő választó nyilat a kezdőoldalra történő visszatéréshez.

Ezzel beállította az automata kikapcsolást:

8.8 Csészemelegítő

A csészek kávékészítés előtti felmelegítéséhez aktiválhatja a csészemelegítőt (A6) és ráhelyezheti a csészeket.



1. A menübe lépéshez nyomja meg a "⚙️" (B8) szimbó-lummal egy vonalban levő választó nyilat (B2);
2. Görgesse le a menü pontokat a "NEXT>" szimbó-lummal egy vonalban levő választó nyíl megnyomásával, míg meg-jelenik a "CSÉSZEMELEGÍTŐ" felirat;
3. Nyomja meg a "CSÉSZEMELEGÍTŐ"-vel egy vonalban levő választó nyilat a funkció inaktíválásához () vagy aktíválásához ().
4. Nyomja meg az "↶ ESC"-el egy vonalban levő választó nyilat a kezdőoldalra történő visszatéréshez.

8.9 Energiatakarékosság

Ezzel a funkcióval aktiválhatja vagy inaktíválhatja az energia-takarékos üzemmódot. Amikor a funkció be van kapcsolva, biz-tosítja az uniós szabályoknak megfelelő alacsony energiafo-gyasztsást.

Az "energiatakarékosság" üzemmód inaktíválásához vagy újbó-li aktiválásához az alábbiak szerint járjon el:

1. A menübe lépéshez nyomja meg a "⚙️" (B8) szimbó-lummal egy vonalban levő választó nyilat (B2);
2. Görgesse le a menü pontokat a "NEXT>" felirattal egy vo-nalban levő választó nyíl megnyomásával, míg megjelenik az "ENERGIATAKARÉKOSSÁG" felirat;

3. Nyomja meg az "ENERGIATAKARÉKOSSÁG" szimbó-lummal egy vonalban levő választó nyilat a funkció inaktíválásához () vagy aktiválásához ().
4. Nyomja meg az "↶ ESC"-el egy vonalban levő választó nyilat a kezdőoldalra történő visszatéréshez.

A kijelzőn az óra mellett megjelenik a vonatkozó szimbólum, mely jelzi, hogy a funkciót inaktíválták.

8.10 A kávé hőmérséklete

Amennyiben a kávé elkészítéséhez használt víz hőmérsékletét módosítani szeretné, az alábbiak szerint járjon el:



1. A menübe lépéshez nyomja meg a "⚙️" (B8) szimbó-lummal egy vonalban levő választó nyilat (B2);
2. Görgesse le a menü pontokat a "NEXT>" felirattal egy vo-nalban levő választó nyíl megnyomásával, míg megjelenik a "☕ KÁVÉ HŐMÉRSÉKLETE " felirat;
3. Nyomja meg a "☕ KÁVÉ HŐMÉRSÉKLETE " szimbó-lumnak megfelelő választó nyilat: a kijelzőn (B1) megjelennek a kiválasztott értékek (az aktuális érték alá van húzva);
4. Nyomja meg a beállítani kívánt értéknek megfelelő választó nyilat (ALACSONY KÖZEPES MAGAS MAXIMUM);
5. Kétszer nyomja meg az "↶ ESC"-nek megfelelő választó nyilat a kezdőoldalra történő visszatéréshez.

8.11 Vízkeménység

A vízkeménység beállításával kapcsolatos utasításokhoz olvas-sa el a "17. A vízkeménység programozása" fejezetben leírt el-járást követve.



8.12 Nyelv választás

Ha módosítani szeretné a kijelző nyelvét (B1), az alábbiak szer-int járjon el:

1. A menübe lépéshez nyomja meg a "⚙️" (B8) szimbó-lummal egy vonalban levő választó nyilat (B2);
2. Görgesse le a menü pontokat a "NEXT>" felirattal egy vo-nalban levő választó nyíl megnyomásával, míg megjelenik a "NYELV BEÁLLÍTÁSA  " felirat;
3. Nyomja meg a "NYELV BEÁLLÍTÁS  " szimbó-lummal egy vonalban levő választó nyilat;
4. Nyomja meg azzal a nyelvel egy vonalban levő válasz-tó nyilat, amelyet szeretne kiválasztani (nyomja meg a "NEXT>" feliratnak megfelelő választó nyilat az összes rendelkezésre álló nyelv megjelenítéséhez);
5. Kétszer nyomja meg az "↶ ESC"-nek megfelelő választó nyilat a kezdőoldalra történő visszatéréshez.

8.13 Hangjelzés



Ezzel a funkcióval aktiválhatja és inaktíválhatja a hangjelzést, mely a gombok lenyomásakor és az egyes tartozékok behelyezésekor és kivételkor hallatszik. A hangjelzés inaktíválásához vagy újbóli aktiválásához az alábbiak szerint járjon el:

1. A menübe lépéshez nyomja meg a "⚙️" (B8) szimbó-lummal egy vonalban levő választó nyilat (B2);
2. Görgesse le a menü pontokat a "NEXT>" felirattal egy vonalban levő választó nyíl megnyomásával, míg megjelenik a "HANGJELZÉS" felirat;
3. Nyomja meg a "HANGJELZÉS" szimbó-lummal egy vonalban levő választó nyilat a funkció inaktíválásához () vagy aktiválásához () ;
4. Nyomja meg az "↩️ ESC"-el egy vonalban levő választó nyilat a kezdőoldalra történő visszatéréshez.

8.14 Csésze megvilágítás



Ezzel a funkcióval be- és kikapcsolhatja a csésze megvilágítást. A világítás minden kávéfőzőeszköz, cappuccino készítőeszköz és öblítéskor bekapcsol.

A funkció inaktíválásához vagy újbóli aktiválásához az alábbiak szerint járjon el:

1. A menübe lépéshez nyomja meg a "⚙️" (B8) szimbó-lummal egy vonalban levő választó nyilat (B2);
2. Görgesse le a menü pontokat a "NEXT>" felirattal egy vonalban levő választó nyíl megnyomásával, míg megjelenik a "CSÉSZE MEGVILÁGÍTÁS" felirat;
3. Nyomja meg a "CSÉSZE MEGVILÁGÍTÁS" szimbó-lummal egy vonalban levő választó nyilat a funkció inaktíválásához () vagy aktiválásához () ;
4. Nyomja meg az "↩️ ESC"-el egy vonalban levő választó nyilat a kezdőoldalra történő visszatéréshez.

8.15 Bluetooth

Ezzel a funkcióval aktiválhatja vagy inaktíválhatja a PIN védelmet, ha egy eszköztől kíván a készülékhez csatlakozni.

1. A menübe lépéshez nyomja meg a "⚙️" (B8) szimbó-lummal egy vonalban levő választó nyilat (B2);
2. Görgesse le a menü pontokat a "NEXT>"-el egy vonalban levő választó nyíl megnyomásával, míg megjelenik a "BLUETOOTH" felirat;
3. Nyomja meg a "BLUETOOTH" szimbó-lummal egy vonalban levő választó nyilat: a kijelzőn (B1) megjelenik a készülék azonosító sorszáma (19 szám) és egy 4 számból álló kód (PIN);
4. Nyomja meg a kiválasztó nyilat az Applikáción keresztül csatlakozáskor kért pin kód inaktíválásához () vagy aktiválásához () ;

5. Kétszer nyomja meg az "↩️ ESC"-nek megfelelő választó nyilat a kezdőoldalra történő visszatéréshez.

A készülékbe előre beállított PIN kód "0000": javasoljuk a PIN kód közvetlenül az APP-ból történő beállítását.

Megjegyzés!

A készülék "Bluetooth" funkcióban látható gyári száma lehetővé teszi a gép teljes pontossággal történő azonosítását, amikor tár-sítja azt az Applikációval.

8.16 Gyári beállítások

Ezzel a funkcióval visszaállíthatja a menü beállításait és a menynyiségi beállításokat a gyári értékre (kivéve a nyelvet, mely a beállítás szerint marad).

A gyári beállítás visszaállításához a következőket kell tenni:

1. A menübe lépéshez nyomja meg a "⚙️" (B8) szimbó-lummal egy vonalban levő választó nyilat (B2);
2. Görgesse le a menü pontokat a "NEXT>" felirattal egy vonalban levő kiválasztó nyíl megnyomásával, míg megjelenik a "GYÁRI BEÁLLÍTÁSOK" felirat;
3. "VISSZAÁLLÍTJA A GYÁRI BEÁLLÍTÁSOKAT?": nyomja meg az "OK✓"-nak megfelelő választó nyilat a jóváhagyáshoz (vagy nyomja meg az "↩️ ESC"-nek megfelelő választó nyilat a művelet törléséhez);
4. "GYÁRI ÉRTÉKEK BEÁLLÍTVA": nyomja meg az "OK✓"-nak megfelelő választó nyilat a jóváhagyáshoz;
5. Nyomja meg az "↩️ ESC"-nek megfelelő választó nyilat a kezdőoldalra történő visszatéréshez.

8.17 Statisztikák







Ezzel a funkcióval jeleníthetők meg a gép statisztikai adatai. Az adatok megjelenítéséhez az alábbiak szerint járjon el:

1. A menübe lépéshez nyomja meg a "⚙️" (B8) szimbó-lummal egy vonalban levő választó nyilat (B2);
2. Görgesse le a menü pontokat a "NEXT>" felirattal egy vonalban levő kiválasztó nyíl megnyomásával, míg megjelenik a "STATISZTIKÁK" felirat
3. Nyomja meg a "STATISZTIKÁK" szimbó-lummal egy vonalban levő választó nyilat és ellenőrizze az összes statisztikai adatot a "NEXT>"-nek megfelelő kiválasztó nyíl megnyomásával legörgetve a pontokat;
4. Kétszer nyomja meg az "↩️ ESC" gombot: a készülék visszatér a kezdőoldalra.

9. KÁVÉKÉSZÍTÉS





9.1 A kávé aroma kiválasztása

Válassza ki a kívánt aromát az "AROMA" (B5) szimbó-lummal egy vonalban levő választó nyíl (B2) megnyomásával:

	lásd a "9.4 Kávéfőzés őrölt kávéból" szakaszt)
	EXTRA LÁGY ÍZ
	LÁGY ÍZ
	KÖZEPES ÍZ
	ERŐS ÍZ
	EXTRA ERŐS ÍZ
	Saját beáll. (ha be van programozva) / Standard

9.2 A kávé mennyiségének kiválasztása

A kezdőoldaltól válassza ki a csészébe adagolandó kívánt kávé mennyiséget a "MENNYISÉG" (B9) szimbólummal egy vonalban levő kiválasztó nyíl (B2) megnyomásával:

	S MENNYISÉG
	M MENNYISÉG
	L MENNYISÉG
	XL MENNYISÉG
	Saját beáll. mennyiség (ha be van programozva) / Standard mennyiség

9.3 Kávéfőzés szemes kávéból



Figyelem!





Ne használjon karamellizált vagy cukrozott kávészemeket, mert beleragadhatnak a kávédarálóba, és tönkretelhetik azt.

- Töltse be a szemes kávékat a megfelelő tartályba (A3) (11. ábra);
- A kávéadagoló (A8) alá helyezzen egy csészét;
- Engedje le a kávéadagolót úgy, hogy az a lehető legközelebb legyen a csészékhez (12. ábr.): ezáltal krémesebb lesz a kávé;
- Válassza ki a kívánt kávékat:
 - ESPRESSO (B14)
 - COFFEE (B15)
 - LONG (B16)
 - DOPPIO+ (B17);
- Kezdetét veszi a főzés és a kijelzőn (B1) megjelenik a választott italnak megfelelő szimbólum és egy folyamatjelző

csík, mely a készítés előrehaladtával párhuzamosan lassan feltelik.



Megjegyzés:

- Lehetőség van egyidejűleg 2 csésze ESPRESSO kávéat főzni a "2X  " szimbólumnak megfelelő kiválasztó nyíl megnyomásával (a kávéfőzés elején, 1 ESPRESSO készítése esetén az ábra néhány másodpercig a képernyőn marad) vagy az ital választás menüből (B3) a "2X ESPRESSO" funkciót kiválasztva;
- Miközben a készülék kávéat főz, az adagolás bármikor megállítható a "STOP  "-nak megfelelő kiválasztó nyíl megnyomásával.
- Az adagolás befejeztével, ha növelni szeretné a csészében levő kávé mennyiségét, elegendő megnyomni az "EXTRA  " funkciónak megfelelő választó nyilat: miután elérte a kívánt mennyiséget, nyomja meg a "STOP  "-nak megfelelő választó nyilat.

A kávéfőzés végén a készülék készen áll az újabb használatra.



Megjegyzés!

- Használat során a kijelzőn néhány üzenet jelenik meg (TÖLTSE FEL A TARTÁLYT, ÜRÍTSE KI A ZACSTARTÓT, stb.), melyek jelentése a "21. A kijelzőn megjelenő üzenetek" fejezetben található.
- Ha melegebb kávékat szeretne, olvassa el a "9.6 Tanácsok melegebb kávéhoz" szakasz utasításait.
- Ha a kávé cseppekben távozik vagy nem elég testes, kevés krémmel vagy túl hideg, olvassa el a "9.5 Kávédaráló beállítás" szakaszban és a "22. Probléma megoldás" fejezetben leírt tanácsokat.
- Minden egyes kávé főzése testre szabható (lásd a "13. Italog beállítása" és a "14. Saját profil mentése" fejezetet).

9.4 Kávéfőzés őrölt kávéból



Figyelem!

- Soha ne tegyen őrölt kávékat a kikapcsolt gépbe, hogy az ne szóródjon szét a készülék belsejében, bepiszkítva azt. Ez károkat okozhat a készülékben.
- Soha ne tegyen be a gépbe több kávékat, mint egy sima adagoló kanálnyi (C2), mert a gép bepiszkolódhat, a tölcser (A4) pedig eltömődhet.



Megjegyzés!

Ha őrölt kávékat használ, egyszerre csak egy csésze kávé főzhető.

- Nyomja meg az "AROMA" szimbólummal (B5) egy vonalban levő választó nyilat (B2), míg a kijelzőn (B1) megjelenik a  (őrölt).
- Nyissa ki az őrölt kávé tölcser fedelét (A2).

- Győződjön meg arról, hogy a tölcser (A4) ne legyen eltömődve, majd tegyen be egy csapott adagolókanálnyi örölt kávé (13. ábra).
- Állítson a kávé adagoló csőrök alá egy csészét (A8) (12. ábr.).
- Válassza ki a kívánt kávé:
 - ESPRESSO (B14)
 - COFFEE (B15)
 - LONG (B16)
- A kávéfőzés megkezdődik, és a kijelzőn megjelenik a beállított italnak megfelelő kép és a folyamatjelző sáv, amely a folyamat előrehaladásával megtelik.

i **Megjegyzés:**

- Miközben a készülék kávéfőz, az adagolás bármikor megállítható a "STOP X"-nak megfelelő kiválasztó nyíl megnyomásával.
- Az adagolás befejeztével, ha növelni szeretné a csészében levő kávé mennyiségét, elegendő megnyomni az "EXTRA +" funkcióknak megfelelő választó nyilat: miután elérte a kívánt mennyiséget, nyomja meg a "STOP X"-nak megfelelő választó nyilat.

A kávéfőzés végén a készülék készen áll az újabb használatra.

! **Figyelem! LONG kávé készítése:**

A főzés felénél megjelenik a "TEGYEN BE ÖRÖLT KÁVÉT" üzenet. Tegyen be tehát egy csapott adagolókanálnyi örölt kávé és nyomja meg az "OK ✓"-nak megfelelő választó nyilat (B2).

i **Megjegyzés!**

- Használat során a kijelzőn néhány üzenet jelenik meg (TÖLTSE FEL A TARTÁLYT, ÜRÍTSE KI A ZACSTARTÓT, stb.), melyek jelentése a "22. A kijelzőn megjelenő üzenetek" fejezetben található.
- Ha melegebb kávé szeretne, olvassa el a "9.6 Tanácsok melegebb kávéhoz" szakasz utasításait.
- Ha az "Energiatakarékosság" funkció aktív, az első kávé elkészítése előtt lehet, hogy várni kell néhány másodpercet.

9.5 A kávédaráló beállítása

A kávédarálón – legalábbis kezdetben – nem kell beállításokat végezni, mert azt már a gyárban beállították úgy, hogy a kávé adagolása megfelelően történjen.

Az első néhány kávéfőzést követően azonban, ha a kávé túl híg, kevés rajta a hab vagy túl lassan folyik le (csöpög), állítsa be a kávéőrlés finomságát a szabályozógomb segítségével (A5 - 10. ábra).

i **Megjegyzés!**

A kávéőrlés finomságát szabályozó gombot csak akkor forgassa el, amikor a kávédaráló az italkészítés kezdeti szakaszában működik.



Ha a kávé túl lassan vagy egyáltalán nem folyik ki, forgassa el egy kattánással, az óramutató járásával megegyező irányban a 7 szám felé.

A testesebb kávé vagy nagyobb mennyiségű hab érdekében pedig fordítsa a gombot az óramutató járásával ellentétes irányba az 1 szám felé (de egyszerre csak egy fokozattal, máskülönben előfordulhat, hogy a kávé csak csöpög).

A beállítás hatása csak legalább 2 kávé lefőzése után érezhető. Ha ezen beállítást követően nem érte el a kívánt eredményt, meg kell ismételni a korrigálást, a szabályozógombot egy kattánással elforgatva.

9.6 Tanácsok melegebb kávé főzéséhez

Melegebb kávé készítéséhez a következőket javasolt tenni:

- végezzen öblítést, a beállítások menüből válassza ki az "Öblítés" funkciót ("8.1 Öblítés" szakasz);
- forró vízzel melegítse fel a csészéket (használja a forró víz funkciót, lásd a "11. Forró víz adagolás" fejezetet);
- növelje a kávé hőmérsékletét a beállítások menüben (B8) ("8.10 A kávé hőmérséklete" szakasz).

10. TEJES ITALOK KÉSZÍTÉSE

i **Megjegyzés!**

- Kevéssé habos vagy túl buborékos tej készítésének megelőzése érdekében mindig tisztítsa meg a tejtartály fedelét (D2) és a forró víz csőrt (A9) a "10.4 A tejtartály tisztítása minden használat után", "15.10 A tejtartály tisztítása" és "15.11 Forró víz/gőz csőr tisztítása" szakaszokban leírtak szerint.

10.1 Töltse fel és akassza be a tejtartályt

- Vegye le a fedelet (D2) (14. ábra);
- Töltse fel a tejtartályt megfelelő mennyiségű tejjel, eközben ne lépje túl a tartályon látható MAX szintet (15. ábra). Vegye figyelembe, hogy a tartály oldalán található minden egyes osztás 100 ml tejnek felel meg;

i **Megjegyzés!**



- Sűrűbb és homogénebb tejhab készítéséhez használjon zsírszegény vagy félszíros hűtő hideg tejet (kb. 5° C).
- Ha az "Energiatakarékosság" funkció aktív, a cappuccino elkészítése néhány másodperc várakozási időt vehet igénybe.

- Győződjön meg arról, hogy a tejfelszívó cső (D4) jól van behelyezve a tejtartály fedél alján kialakított helyre (16. ábra);

4. Tegye vissza a fedelet a tejtartályra;
5. Ha jelen van, vegye ki a forró víz/gőz adagolót (C6) a kiakasztó gomb (C7) megnyomásával (17. ábr.);
6. Akassza be a tejtartályt úgy, hogy a csőnek (A9) ütközzön (18. ábra): a gép hangjelzést bocsát ki (ha a hangjelzés funkció aktiválva van);
7. Helyezzen egy megfelelő méretű csészét a kávéadagoló csőrei (A8) és a habosított tejadagoló cső (D5) alá; állítsa be a habosított tejadagoló cső hosszúságát úgy, hogy elég közel legyen a csészéhez. Ehhez elég, ha lefelé húzza az adagolót (19. ábra).
8. Minden funkcióhoz tekintse át az alábbi utasításokat.

10.2 Tejhab mennyiség szabályozása

A hab szabályozógomb (D1) elforgatásával beállíthatja az ital elkészítése során a csészébe öntött tejhab mennyiségét.

A gomb helyzete	Leírás	Javaslat
	NINCS HAB	FORRÓ TEJ (nem habosított) /CAFFELATTE
	MINIMÁLIS TEJHAB	LATTE MACCHIATO/ FLAT WHITE
	MAXIMÁLIS TEJHAB	CAPPUCCINO/ CAPPUCCINO+ / CAPPUCCINO MIX / ESPRESSO MACCHIATO / FORRÓ TEJ (habosított)

10.3 Tejes italok automata készítése

1. Megtölteni, majd felakasztani a tejtartályt (D) a korábbiakban leírtaknak megfelelően.
2. Válassza ki a kívánt italt:
Közvetlen kiválasztás:
 - CAPPUCCINO (B10)
 - LATTE MACCHIATO (B11)
 - CAFFELATTE (B12)
 - FORRÓ TEJ (B13)**Az "italok kiválasztása" (B3) menüből választható:**
 - CAPPUCCINO+
 - ESPRESSO MACCHIATO
 - flat white
 - cappuccino mix
3. A kijelzőn (B1) a készülék azt javasolja, hogy forgassa el a tejhab szab.gombot (D1) az eredeti receptnek megfelelő tejhab alapján: forgassa el tehát a tejtartály (D2) fedelén található tejhab szab.gombot és erősítse meg választását az "OK ✓"-nak megfelelő kiválasztó nyíl megnyomásával.

4. Néhány másodperc elteltével megkezdődik a kávéfőzés és a kijelzőn megjelenik a beállított hosszúság és a folyamatjelző sáv, amely a folyamat előrehaladásával megtelik.

Megj.: általános utasítások minden tej alapú ital készítéséhez

- "↶ ESC": nyomja meg, ha szeretné teljesen mértékben megszakítani a készítést és térjen vissza a kezdőoldalra.
- "STOP ✕": nyomja meg a tej vagy kávé adagolás megszakításához és térjen át a következő adagolásra (ha be van tervezve) az ital készítésének befejezéséhez.
- Amint befejeződik az adagolás, ha növelni szeretné a tej vagy kávé mennyiségét a csészében, nyomja meg az "EXTRA +" gombot.
- Minden egyes tej alapú ital készítése testre szabható (lásd a "13. Italok beállítása" és a "14. Saját profil mentése" fejezeteket).
- A tejtartályt ne hagyja hosszú ideig hűtőszekrényen kívül: minél melegebb a tej (5°C az ideális), annál rosszabb lesz a hab minősége.

A kávéfőzés végén a készülék készen áll az újabb használatra.

10.4 A tejtartály tisztítása minden használat után

Figyelem! Forrázás veszélye

A tejtartály belső csőveinek tisztítása közben a habosított tejadagoló csőből (D5) némi forró víz és gőz távozik. Kerülje a forró vízzel való érintkezést.

A tejes funkciók minden egyes használata után megjelenik a kérés "FORGASSA A SZAB.GOMBOT CLEAN ÁLLÁSBA" és el kell végezni a tejhabosító fedelének tisztítását:

1. Hagyja a tejtartályt (D) a gépben (nem kell kiüríteni);
2. Helyezzen egy csészét vagy egyéb edényt a habosított tejet adagoló cső alá (21. ábra);
3. Forgassa a tejhab szab.gombot (D1) "CLEAN" állásba (20. ábra): a kijelzőn (B1) megjelenik a "TISZTÍTÁS FOLYAMATBAN EDÉNYT AZ ADAGOLÓ ALÁ" felirat egy folyamatjelző csíkkal együtt, mely a tisztítás előrehaladtával párhuzamosan lassan feltelik. A tisztítás automatikusan leáll;
4. Állítsa vissza a beállításra szolgáló gombot a kívánt tejhab mennyiségére;
5. Vegye le a tejtartályt és egy szivacs segítségével tisztítsa meg a gőz adagoló csőrt (A9) (22. ábr.).

Megjegyzés!

- Amennyiben egyszerre több tejes alapú italt kíván főzni, a tejtartály tisztítását elegendő az utolsó ital elkészítése után elvégezni. A további műveletekhez nyomja meg az "↶ ESC" gombot. Amikor megjelenik a CLEAN funkcióhoz tartozó üzenet.

- Ha nem kerül sor a tisztításra, a kijelzőn megjelenik a  szimbólum, ami arra emlékeztet, hogy el kell végezni a tisztítást.
- A tejtartályban maradt tejet tárolja hűtőszekrényben.
- Néhány esetben a tisztítás elvégzéséhez meg kell várnia, hogy a készülék felmelegedjen.

11. FORRÓ VÍZ ADAGOLÁS

Figyelem! Égési sérülés veszélye.

A forró víz adagolása közben ne hagyja a készüléket felügyelet nélkül.

1. Ellenőrizze, hogy a forró víz/gőz adagoló (C6) megfelelően legyen a forró víz/gőz adagoló csőrére (A9) akasztva;
2. Helyezzen egy edényt az adagoló alá (a lehető legközelebb, hogy a víz ne fröccsenjen ki);
3. A menübe lépéshez nyomja meg a  (B3) szimbólummal egy vonalban levő választó nyilat (B2);
4. Nyomja meg a "NEXT>" felirattal egy vonalban levő választó nyilat (B2) a "FORRÓ VÍZ" szimbólum megjelenítéséhez;
5. Nyomja meg a "FORRÓ VÍZ" szimbólummal egy vonalban levő választó nyilat. A kijelzőn (B1) megjelenik a vonatkozó kép és egy folyamatjelző csík, mely a készítés előrehaladtával párhuzamosan lassan feltelik;
6. A készülék forró vizet adagol, majd a folyamat automatikusan leáll. A forró víz adagolás kézzel történő megszakításához nyomja meg a "STOP X"-nak megfelelő választó nyilat.

Megjegyzés!

- Ha az "Energiatakarékosság" funkció aktív, a forró víz elkészítése előtt lehet, hogy várni kell néhány másodpercet.
- A forró víz készítés testre szabható (lásd a "13. Italok testre szabása" és a "14. Saját profil mentése" c. fejezeteket).

12. GŐZ ADAGOLÁS

Figyelem! Égési sérülés veszélye.

Gőz adagolás közben ne hagyja a készüléket felügyelet nélkül.

1. Ellenőrizze, hogy a forró víz/gőz adagoló (C6) megfelelően legyen a forró víz/gőz adagoló csőrére (A9) akasztva;
2. Töltsön meg egy tartályt melegítendő vagy habosítandó folyadékkal és merítse a forró víz/gőz adagolót a folyadékba;
3. A menübe lépéshez nyomja meg a  (B3) szimbólummal egy vonalban levő választó nyilat (B2);
4. Görgesse le a menü pontokat a "NEXT>" felirattal egy vonalban levő választó nyíl megnyomásával, míg megjelenik a "GŐZ" felirat;

5. Nyomja meg a "GŐZ" szimbólummal egy vonalban levő választó nyilat. A kijelzőn (B1) megjelenik a vonatkozó kép és egy folyamatjelző csík, mely a készítés előrehaladásával párhuzamosan lassan feltelik, és néhány másodperc elteltével a cappuccino készítőből gőz távozik, mely felmelegíti a folyadékokat;
6. A kívánt hőmérséklet vagy habszint elérésekor szakítsa meg a gőz adagolást a "STOP X"-nak megfelelő kiválasztó nyíl megnyomásával.

Figyelem!

A folyadék tartály kivétele előtt mindig szakítsa meg a gőz adagolást, hogy elkerülje a folyadék kifröccsenése által okozott égési sérülés veszélyét.

Megjegyzés!

Ha az "Energiatakarékosság" funkció aktív, a forró víz elkészítése előtt lehet, hogy néhány másodpercet kell várni.

12.1 A tej habosításához használt gőze vonatkozó tanácsok

- Az edény méretének kiválasztásakor vegye figyelembe, hogy a tej térfogata két vagy háromszorosára fog növekedni.
- Sűrűbb és krémesebb tejhab készítéséhez használjon zsírszegény vagy félszíros hűtőhideg tejet (kb. 5°C).
- A még krémesebb habhoz a tartályt lassú mozgással forgassa letről fölfelé.
- Azért, hogy a tej mindig megfelelően habos legyen, és ne képződjenek benne nagy buborékok, mindig tisztítsa meg az adagolót (C6) a következő szakaszban leírtak szerint.

12.2 A forró víz/gőz adagoló tisztítása használat után



Minden használatot követően tisztítsa meg a forró víz/gőz adagolót (C6), így elkerülheti a tejmaradványok lerakódását vagy az adagoló elzáródását.

1. Tegyen a forró víz/gőz adagoló alá egy tartályt, és hagyjon egy kis vizet kifolyni (lásd a "11. Forró víz adagolása" fejezetet). Majd szakítsa meg a forró víz adagolást a "STOP X"-nak megfelelő kiválasztó nyíl (B2) megnyomásával.
2. Várjon néhány percet, amíg a forró víz/gőz adagoló kihűl; ezt követően húzza ki (17. ábr.) a kiakasztó gomb (C7) megnyomásával. Egyik kezével tartsa az adagolót, a másikkal forgassa el és húzza lefelé a cappuccino készítőt a kiemeléshez (23. ábr.).
3. A gőzadagoló csőréit is húzza ki; ehhez előbb húzza lefelé (24. ábr.).
4. Ellenőrizze, hogy a csőr nyílása nincs eltömődve. Szükség esetén tisztítsa meg egy fogpiszkálóval.

- Egy szivaccsal és langyos vízzel alaposan mossa meg az adagoló tartozékait.
- Tegyé be a csórt és a cappuccino készítőt a csőre felfelé tolva és az óramutató járásával ellentétes irányba forgatva, beakadásig.

13. Italok beállítása

Az aroma (azokhoz az italokhoz, amelyekhez tervezve van) és az italok hosszúsága testre szabható.

- Győződjön meg arról, hogy az a profil (B4), amelyikhez szeretné testre szabni az italt, aktív; a 6 profil mindegyikéhez lehet választani a "MY" italokat.
- A kezdőoldaltól nyomja meg a  szimbólumnak (B6) megfelelő választó nyilat;
- Válassza ki azt az italt, amelyet szeretne testre szabni (mind közvetlenül vagy az italok menüből - B3 választható italt) a beállítások képernyőre történő lépéshez, a vonatkozó tartozékoknak beszerelve kell lenniük;
- (Csak kávé alapú italokhoz) "VÁLASSZON KÁVÉ AROMÁT" Válassza ki a kívánt kávéaromát a "-" vagy "+" gomboknak megfelelő kiválasztó nyilakkal és nyomja meg az "OK ✓"-nak megfelelő választó nyilat;
- "KÁVÉMENNYISÉG, STOP A MENTÉSHEZ": A készítés kezdetét veszi és a készülék felajánlja a hosszúság beállítását lehetővé tevő képernyőt. A hosszúságot egy függőleges sáv jelzi. A sáv melletti csillag jelzi a jelenleg beállított hosszúságot.
- Amikor a hosszúság eléri a minimális programozható mennyiséget, a kijelzőn (B1) megjelenik a "STOP ✕" felirat.
- Nyomja meg a "STOP ✕"-nak megfelelő nyilat, amikor a csészében eléri a kívánt mennyiséget.
- "AKARJA MENTENI AZ ÚJ BEÁLLÍTÁSOKAT?": Nyomja meg az "OK ✓"-nak megfelelő választó nyilat a mentéshez (vagy az  ESC-nek megfelelő nyilat a törléshez).

A készülék megerősíti az elmentett vagy nem mentett értékeket (a korábbi választás alapján): nyomja meg az "OK ✓"-nak megfelelő választó nyilat.

A készülék visszatér a kezdőoldalra.

Megjegyzés!

- Tej alapú italok:** mentésre kerül a kávé aromája, majd ezt követően egyenként mentésre kerül a tej és a kávé mennyisége;
- Forró víz:** a készülék forró vizet adagol: nyomja meg a "STOP ✕"-nak megfelelő választó nyilat (B2) a kívánt mennyiség mentéséhez.
- Az italok testre szabása a DeLonghi Coffee Link Applikációval kapcsolódva is lehetséges.
- A programozásból az  "ESC" gomb megnyomásával lehet kilépni: az értékek nem kerülnek elmentésre.

14. SAJÁT PROFIL MENTÉSE

Ezzel a készülékkel 6 különböző profil menthető el, melyek mindegyike más-más ikonnal van összekapcsolva.



Minden egyes profilban megmaradnak a "MY" italok testre szabott AROMA és HOSSZÚSÁG beállításai (lásd a 13. Az italok testre szabása ) c. fejezetet és azt a sorrendet, amelyben az összes ital megjelenítésre kerül a kiválasztás gyakorisága alapján.

Egy profil kiválasztásához vagy az abba történő belépéshez nyomja meg az éppen használatban levő profilt (B4): nyomja meg a "NEXT>" szimbólummal egy vonalban levő választó nyilat (B2), amíg meg nem jelenik a kívánt profil, majd nyomja meg.

Megjegyzés!

- " OSP" (VENDEÉG) profil: ennek a profilnak a kiválasztásával lehetőség van az italok gyári beállításokkal történő adagolására. A  funkció nem aktív.
- A saját profil átnevezhető a DeLonghi Coffee Link App-hoz csatlakozva (csak az első 3 karakter jelenik meg).

A profil ikon testre szabásához az alábbiak szerint járjon el:

- Nyomja meg a  szimbólummal (B8) egy vonalban levő választó nyilat (B2) a menübe lépéshez;
- Görgesse le a menü pontokat a "NEXT>" felirattal egy vonalban levő választó nyíl megnyomásával, míg megjelenik az "ENERGIATAKARÉKOSSÁG" felirat;
- Nyomja meg a "PROFIL TESTRE SZABÁSA" szimbólummal egy vonalban levő választó nyilat;
- Nyomja meg azzal az ikonnal egy vonalban levő választó nyilat, amelyet szeretne kiválasztani (nyomja meg a "NEXT>" feliratnak megfelelő választó nyilat az összes rendelkezésre álló ikon megjelenítéséhez);
- Kétszer nyomja meg az  "ESC"-nek megfelelő választó nyilat a kezdőoldalra történő visszatéréshez.

15. TISZTÍTÁS

15.1 A készülék tisztítása

A készülék alábbi tartozékait rendszeresen kell tisztítani:

- a gép belső hidr. rendszere;
- zacstartó (A10);
- a csepptálca (A14) és a csepptálca rács (A13);
- víztartály (A16);
- kávéadagoló csőrök (A8);
- őrölt kávé betöltésére szolgáló tölcser (A4);
- kávéfőző egység (A19), melyhez a szervíz ajtó (A18) eltávolítását követően lehet hozzáférni;
- tejtartály (D);

- a forró víz/gőz csőr (A9);
- vezérlőpult (B).

Figyelem!

- A készülék tisztításához ne használjon oldószereket, súrolószereket vagy alkoholt. A szuperautomata De'Longhi készülékek tisztításához nincs szükség vegyszerek használatára.
- A készülék egyik alkatrésze sem mosható mosogatógépben, kivéve a csepptálca rácsot (A13) és a tejtartályt (D).
- A kávézacc vagy egyéb lerakódások eltávolításakor nem szabad fémtárgyakat használni, mert ezek megkarcolhatják a gép fém- vagy műanyag felületeit.

15.2 A készülék belső hidr. rendszerének tisztítása

3/4 napnál hosszabb állás esetén javasoljuk, hogy az újbóli használat előtt kapcsolja be a gépet és:

- végezzen 2/3 öblítést az "Öblítés" funkció kiválasztásával ("8.1 Öblítés " szakasz);
- néhány másodpercen keresztül adagoljon forró vizet ("11. Forró víz adagolása" fejezet).

Megjegyzés!

Teljesen természetes, hogy a tisztítást követően víz marad a zacstartóban (A10).

15.3 A zacstartó tisztítása

Amikor a kijelzőn (B1) megjelenik az "ÜRÍTSE KI A ZACCTARTÓT" felirat, ki kell üríteni és meg kell tisztítani. Amíg meg nem tisztítja a zacstartót (A10), addig a készülék nem kezdi meg a kávé készítését. A készülék jelzi, hogy ki kell üríteni a zacstartót akkor is, ha nincs tele, amennyiben 72 óra telt el az első kávé lefőzése óta (ahhoz, hogy a 72 óra számolása pontos legyen, a készüléket sosem szabad a főkapcsolóval kikapcsolni).

Figyelem! Forrázás veszélye

Ha egymás után több cappuccinót készít, a fém csészetartó felület (A11) átmelegszik. Várja meg, hogy kihűljön mielőtt hozzányrna, és akkor is csak az első részénél fogja meg.

A tisztítás elvégzéséhez (bekapcsolt készülék mellett):

- Vegye ki a csepptálcát (A14) (25. ábra), ürítse ki és tisztítsa meg.
- Gondosan ürítse ki és tisztítsa meg a zacstartót (A10), közben ügyeljen arra, hogy az összes lerakódott kávémaradvány eltávolításra kerül: a mellékelt ecset (C5) alkalmas erre a célra.

Figyelem!

Amikor kivesszi a csepptálcát, a zacstartót is ki kell üríteni, még akkor is, ha nincs teljesen tele. Ha ezt elmulasztja, előfordulhat,

hogy a következő kávék elkészítésénél a tartály a tervezettnél jobban megtelik, és a készülék eltömődik.

15.4 Csepptálca tisztítása

Figyelem!

A csepptálca (A14) a benne levő víz szintjét (34. ábra) jelző úszóval (A12) (piros színű) van ellátva. Mielőtt ez az úszó kiemelkedne a csészetartó tálcából (A11), a csepptálcát ki kell üríteni és meg kell tisztítani, ellenkező esetben a víz túlfolyhat a széleken és ezzel károkat okozhat a gépben, a támasztó felületben vagy a körülötte levő részekben.

A csepptálca eltávolításához az alábbiak szerint járjon el:

1. Húzza ki a csepptálcát és a zacstartót (A10) (25. ábra);
2. Távolítsa el a csészetartó tálcát (A11), a csepptálca rácsot (A13), majd ürítse ki a csepptálcát és a zacstartót, majd mossa el az összes tartozékot.
3. Vissza kell tenni a csepptálcát a ráccsal és a zacstartóval együtt..

15.5 A készülék belsejének tisztítása

Áramütés veszélye!

Mielőtt megkezdji a belső részek tisztítását, a gépet ki kell kapcsolni (lásd a "7. A készülék kikapcsolása") és le kell választani az elektromos hálózatról. Soha ne merítse a készüléket vízbe.

1. Rendszeresen (kb. havonta egyszer) ellenőrizze, hogy a gép belseje nem piszkos (akkor lehet hozzányrna, ha a csepptálca ki van húzva - A14). Szükség esetén tisztítsa ki a készüléket a tartozékok között található ecsettel (C5) és egy szivaccsal.
2. Porszívóval ki kell szívni a lerakódásokat (27. ábra).

15.6 A víztartály tisztítása

1. Rendszeresen (kb. havonta egyszer és a vízlágyító szűrő cseréje (C4) (ha szükséges) alkalmával) tisztítsa meg a víztartályt (A16) nedves ronggyal és kímélő tisztítószerrel: alaposan öblítse ki feltöltés és visszahelyezés előtt;
2. Vegye ki a szűrőt (ha van), és öblítse el folyó víz alatt;
3. Tegye vissza a szűrőt (ha van), tölts fel a tartályt friss vízzel és tegye vissza;
4. (Csak vízlágyító szűrős modellekhez) Engedjen ki kb. 100 ml forró vizet a szűrő újbóli aktiválásához.

15.7 A kávéadagoló csőrök tisztítása

1. Egy szivaccsal vagy ruhával (28A ábra) tisztítsa meg a kávé kieresztő csőröket (A8) (36A ábr.);
2. Ellenőrizze, hogy a kávéadagoló nyílásai nincsenek eltömődve. Szükség esetén egy fogvájó segítségével távolítsa el a kávé maradványokat (28B ábra).

15.8 A tölcser tisztítása örölt kávé betöltéséhez

Rendszeres időközönként (kb .havonta egyszer) ellenőrizze, hogy az örölt kávé betöltésére szolgáló tölcser (A4) nincs eldugulva. Szükség esetén tisztítsa ki a tölcserát a tartozékok között található ecsettel (C5).

15.9 A kávéfőző egység tisztítása

A kávéfőző egységet havonta legalább egyszer (A19) tisztítsa meg.

Figyelem!

A kávéfőző egységet nem lehet kivenni, amikor a készülék be van kapcsolva.

1. Győződjön meg arról, hogy a gép megfelelően kapcsolt ki (lásd a "7. A készülék kikapcsolása");
2. Vegye ki a víztartályt (A16) (3 ábr.);
3. Nyissa ki a jobb oldalon található kávéfőző egység zárólapját (A18) (29. ábr.);
4. Nyomja be egyszerre a két színes kioldó gombot, és ezzel egyidejűleg húzza a kávéfőző egységet kifelé (30. ábra);
5. Merítse a kávéfőző egységet vízbe kb. 5 percre, majd öblítse el folyóvíz alatt;

Figyelem!

CSAK VÍZZEL ÖBLÍTSE LE

Ne használjon tisztítószeret vagy mosogatógépet

A kávéfőző egység tisztításához ne használjon tisztítószeret, mert károsíthatja azt.

6. Az ecsettel (C5) távolítsa el a kávéfőző egység zárólapján keresztül látható kávémaradványokat;
7. A tisztítás után tegye vissza a helyére (31. ábra) a kávéfőző egységet; ezután nyomja meg a PUSH gombot úgy, hogy hallani lehessen a kattantást;

Megjegyzés!

Ha a kávéfőző egységet nehéz beilleszteni, a két kar megnyomásával állítsa megfelelő méretűre (a beillesztés előtt) a 32 ábrán látható módon.

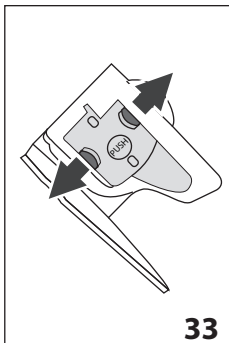

33

8. Miután behelyezte, ellenőrizze, hogy a színes gombok kiugrottak-e (33. ábra).
9. Zárja vissza a kávéfőző egység zárólapját;
10. Tegye vissza a víztartályt.

15.10 A tejtartály tisztítása

A tejhabosító hatékonyságának megőrzéséhez, tisztítsa meg a tejtartályt (D) a leirtaknak megfelelően, két naponta:

1. Húzza ki a fedelet (D2);
2. Vegye ki a tejadagoló csövet (D5) és a tejfelszívó csövet (D4) (34 ábra);
3. Az óramutató járásával ellentétes irányban forgassa a hab szabályozógombot (D1) az "INSERT" feliratig (34 ábr.), majd húzza felfelé.

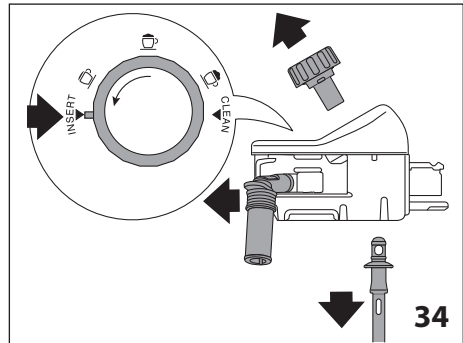

4. Forró vízzel és megfelelő tisztítószerrel alaposan mossa meg az összes részt. **Minden részt el lehet mosni mosogatógépben, de azokat a gép felső tartályába kell helyezni.**

Különösen ügyeljen arra, hogy a kapcsológomb alatt elhelyezkedő bemélyedésben és kis csatornán (35 ábra) ne legyenek tej maradványok: szükség esetén egy fogpiszkálóval kaparja ki a csatornát.

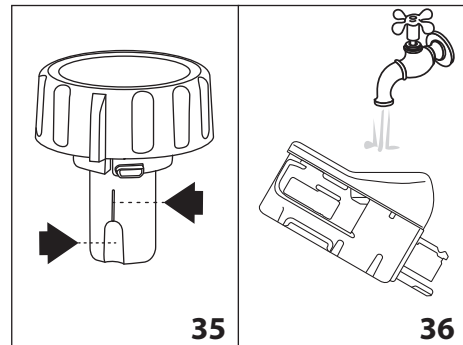

5. Mossa el folyó vízzel a hab szabályozógomb foglatának belsejét (36. ábra);
6. Ellenőrizze azt is, hogy a tejfelszívó csőben és a tejadagoló csőben nincsenek tejmaradványok;
7. Tegye vissza a gombot úgy, hogy a nyíl az "INSERT" üzeneten álljon, és a tejadagoló csőve egy vonalban álljon a tejfelszívó csővel;
8. Tegye vissza a fedelet a tejtartályra (D3).

15.11 A forró víz/gőz csőr tisztítása

A tejes italok készítését követően távolítsa el a csőr (A9) tömitésin található tejmaradványokat egy szivaccsal (22 ábra).

16. VÍZKŐOLDÁS

Figyelem!

- Használat előtt olvassa el a vízkőoldószer csomagolásán található utasításokat és a címkét.
- Kizárólag De'Longhi vízkőoldó használatát javasoljuk. Nem megfelelő vízkőoldó használata, valamint a nem szabályosan végzett vízkőoldás olyan károkat okozhat, melyek javítása nem tartozik a gyártó által vállalt garancia körébe.

Végezzen a gépen vízkőoldást, amikor a kijelzőn (B1) megjelenik a "VÉGEZZEN VÍZKŐOLDÁST - OK AZ INDÍTÁSHOZ (~45 perc



 "FELIRAT: ha szeretné azonnal megkezdeni a vízkőoldást, nyomja meg az "OK ✓"-nak megfelelő választó nyilat (B2) és végezze el a műveleteket a 4. ponttól.

Ha a vízkőoldást szeretné egy későbbi időpontra halasztani, nyomja meg az "ESC" gombnak megfelelő választó nyilat (B2): a kijelzőn megjelenő  szimbólum arra emlékeztet, hogy a készüléken vízkőoldást kell végezni. (az üzenet minden egyes bekapcsoláskor megjelenik).

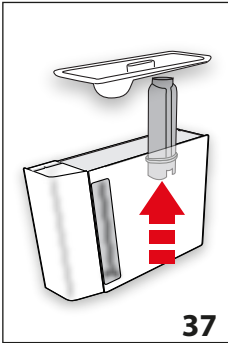
A vízkőoldó menübe lépéshez:



37

1. A menübe lépéshez nyomja meg a  szimbólumnak (B8) megfelelő választó nyilat (B2) a menübe lépéshez;
2. Nyomja meg a "VÍZKŐOLDÁSNAK " megfelelő választó nyilat és kövesse a kijelzőn megjelenő utasításokat;

3. "VEGYE KI A VÍZSZÜRÖT" (37 ábra); vegye ki a víztartályt (A16), távolítsa el a vízsűrőt (C4) (ha van), ürítse ki a víztartályt. Nyomja meg a "NEXT>" feliratnak megfelelő választó nyilat;

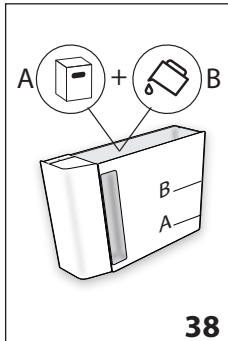

38

4. "VÍZKŐOLDÓSZER (A SZINT) ÉS VÍZ (B SZINT)" (38 ábra); Töltsön a víztartályba vízkőoldószer a tartály belső oldalára vésett A szintig (egy 100ml-es csomagnak megfelelő

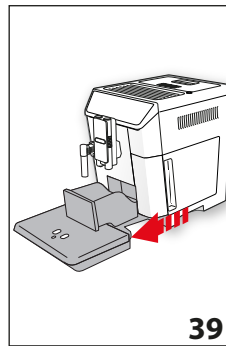

39

menny.); majd adjon hozzá vizet (egy litert) a B szint eléréséig; tegye vissza a víztartályt. Nyomja meg a "NEXT>" feliratnak megfelelő választó nyilat; "ÜRÍTSE KI A CSEPPTÁLCÁT" (39 ábra): Vegye ki, ürítse ki és helyezze vissza a csepptálcát (A14) és a zacstartót (A10). Nyomja meg a "NEXT>" feliratnak megfelelő választó nyilat;

6. "TEGYEN ALÁ 2L-ES EDÉNYT OK AZ INDÍTÁSHOZ": A forró víz/gőz adagoló (C6) és a kávéadagoló (A8) alá tegyen egy üres, minimum 2 liter irtartalmú edényt (8 ábra);

Figyelem! Forrázás veszélye

A forró víz/gőz adagolóból és a kávéadagolóból savakat tartalmazó forró víz folyik ki. Ügyeljen arra, hogy ne érintkezzen az oldattal.

7. Nyomjon "OK ✓"-t a vízkőoldószer behelyezésének megerősítéséhez. A kijelzőn megjelenik a "VÍZKŐOLDÁS FOLYAMATBAN" felirat: a vízkőoldó program kezdetét veszi és a vízkőoldószer mind a forró víz/gőz adagolón, mind a kávéadagolón keresztül távozik, meghatározott időközönként, automatikusan egy sor öblítést végezve, hogy eltávolítsa a gép belsejéből a vízkőmaradványokat;

Kb. 25 perc elteltével a készülék megszakítja a vízkőoldást;

8. "ÖBLÍTSE KI ÉS TÖLTSE FEL VÍZZEL A MAX SZINTIG" (5 ábr.): a készülék most készen áll a friss vízzel történő öblítésre. Ürítse ki a vízkőoldó oldat felfogásához használt tartályt és vegye ki a víztartályt, folyóvíz alatt öblítse ki, töltsön fel a MAX. szintig friss vízzel és tegye vissza a géphez;
9. "TEGYEN ALÁ 2L-ES EDÉNYT OK AZ ÖBLÍTÉS INDÍTÁSÁHOZ": Tegye a vízkőoldószer összegyűjtésére használt üres tartályt a kávéadagoló és a forró víz/gőz adagoló alá (8 ábra), majd nyomja meg az "OK ✓"-nak megfelelő választó nyilat;
10. A forró víz először a kávéadagolón, majd a forró víz/gőz adagolón keresztül távozik és a kijelzőn megjelenik az "ÖBLÍTÉS FOLYAMATBAN" felirat;
11. Amikor elfogy a tartályban lévő víz, ürítse ki az öblítővíz összegyűjtéséhez használt tartályt;
12. (Ha a szűrő telepítve volt) „TEGYE A SZÜRÖT A HELYÉRE” (40 ábra). Nyomja meg a „NEXT>” gombot és emelje ki a víztartályt, tegye vissza, ha korábban kivette, a vízlágyító szűrőt;

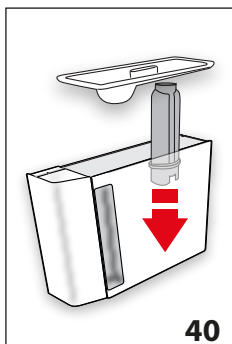

13. "ÖBLÍTSEN ÉS TÖLTSE FEL VÍZZEL A MAX SZINTIG (5 ábra): töltse fel a tartályt friss vízzel a MAX szintig;
14. "TEGYE BE A VÍZTARTÁLYT" (6 ábra): Tegye vissza a víztartályt;
15. "TEGYEN ALÁ 2L-ES EDÉNYT OK AZ ÖBLÍTÉS INDÍTÁSÁHOZ": Tegye a vízköoldószer összegyűjtésére használt üres tartályt a forró víz/gőz adagoló alá (8 ábra), majd nyomjon "OK ✓"-t;

16. A forró víz a forró víz/gőz adagolón keresztül távozik és a kijelzőn megjelenik az "ÖBLÍTÉS FOLYAMATBAN" felirat;
17. "ÜRÍTSE KI A CSEPPTÁLCÁT" (39 ábra): A második öblítés végén vegye ki, ürítse ki és tegye vissza a csepptálcát (A14) és a zacstartót (A10): nyomja meg a "NEXT>" gombot;
18. "VÍZKÖLDÁS BEFEJEZVE": nyomjon "OK ✓"-t;
19. "TÖLTSE FEL A TARTÁLYT FRISS VÍZZEL": ürítse ki a vízköoldószer összegyűjtésére használt edényt, vegye ki a tartályt és töltsse fel friss vízzel a MAX szintig, majd tegye vissza a gépbe.

A vízköoldás befejeződött.



Megjegyzés!

- Ha a vízköoldó ciklus nem zajlik le megfelelően (pl. elektromos áram hiánya miatt), javasoljuk a ciklus megismétlését;
- Teljesen természetes, hogy a vízköoldást követően víz marad a zacstartóban (A10).
- A készüléknek egy harmadik öblítésre is szüksége van, amennyiben a víztartályt nem töltötték fel a max szintig: így biztosítható, hogy ne legyen vízköoldó folyadék a készülék belső köreiben. Az öblítés megkezdése előtt ne feledje kiüríteni a csepptálcát;
- A készülék két egymáshoz közeli vízköoldó ciklusra irányuló igénye természetes jelenségnek tekinthető, a gépbe implementált fejlett ellenőrző rendszer következményeként.

17. VÍZKEMÉNSÉG BEÁLLÍTÁSA

A "VÉGEZZEN VÍZKÖLDÁST - OK AZ INDÍTÁSHOZ (~45 PERC)"



felirat egy, a víz keménységétől függően előre beállított működési időszak után jelenik meg.

A készüléket gyárilag "4 VÍZKEMÉNSÉGI FOKOZATRA" állították be. Szükség esetén beállíthatja a készüléket a terület vízvezeték hálózatát jellemző valós vízkeménységre, így a készülék ritkábban végez vízköoldást.

17.1 A vízkeménység mérése

1. Vegye ki a csomagolásából a jelen kézikönyvhöz tartozó "TOTAL HARDNESS TEST" csíkot (C1), mely az angol nyelvű leíráshoz van mellékelve.
2. Körülbelül egy másodpercre tegye a csíkot egy pohár tiszta vízbe.
3. Vegye ki a vízből és enyhén rázza meg. Kb. 1 perc elteltével, a víz keménységétől függően, 1, 2, 3 vagy 4 piros négyszög jelenik meg. Minden egyes négyzet 1 vízkeménységi fokozatnak felel meg.

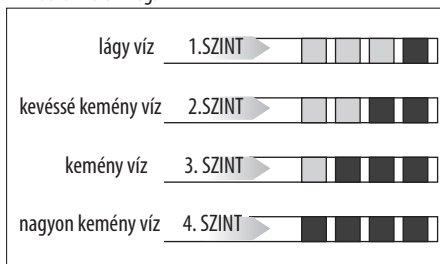

17.2 A vízkeménység beállítása

1. A menübe lépéshez nyomja meg a "⚙️" (B8) szimbólummal egy vonalban levő választó nyilat (B2);
2. Görgesse le a menü pontokat a "NEXT>" felirattal egy vonalban levő választó nyíl megnyomásával, míg megjelenik a "🔧 VÍZKEMÉNSÉG" felirat;
3. Nyomja meg a "🔧 VÍZKEMÉNSÉG"-gel egy vonalban levő választó nyilat;
4. Nyomja meg a kívánt szintnek megfelelő választó nyilat (Fokozat 1 = lágy víz; Fokozat 4 = nagyon kemény víz);
4. Nyomja meg az "↶ ESC" gombot a kezdőlapra visszatéréshez.

Ezzel a készüléket átállította az új vízkeménységi szintnek megfelelően.



18. VÍZLÁGYÍTÓ SZŰRŐ

Néhány modellen van vízlágyító szűrő (C4): ha az Ön gépén nincsen ilyen szűrő, azt tanácsoljuk, vásároljon egyet a De'Longhi vevőszolgálatain.

A szűrő megfelelő használata érdekében kövesse az alábbi utasításokat.

18.1 A szűrő telepítése

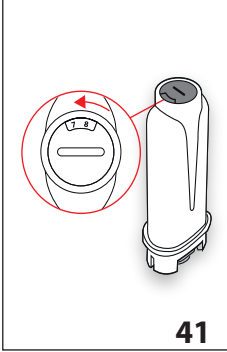

1. Vegye ki a szűrőt (C4) a csomagolásból;
2. A menübe lépéshez nyomja meg a "⚙️" (B8) szimbólummal egy vonalban levő választó nyilat (B2);
3. Nyomja meg a "🚰" (B1) szimbólummal egy vonalban levő választó nyilat;
4. "FORGASSA EL A NAP-TÁRT A KÖVETKEZŐ 2 HÓNAP JELZÉSÉIG" (41 ábra):

forgassa el a dátumjelzőt úgy, hogy a következő 2 havi használat jelenjen meg. Nyomja meg a "NEXT>" felirattal egy vonalban levő választó nyilat;

i Megjegyzés

a kávéfőzőgép átlagos használata mellett a szűrő élettartama 2 hónap, ha azonban a készüléket nem használja, de a szűrő telepítve marad, a szűrő élettartama legfeljebb 3 hét.

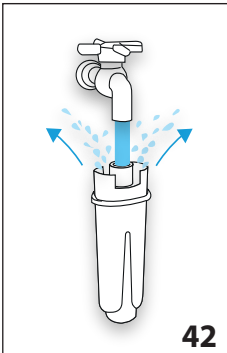

5. "FOLYASSA A VIZET, AMÍG KI NEM FOLYIK" (42 ábra): A szűrő aktiválásához folyasson csapvizet a szűrőn található nyílásba az ábrán jelölt módon addig, amíg a víz ki nem folyik a szűrő oldalsó nyílásain egy percen keresztül. Nyomja meg azt a választó nyilat, amelyik a "NEXT>" felirattal van egy vonalban;

6. Húzza ki a tartályt (A16) a gépből és töltsze fel vízzel.

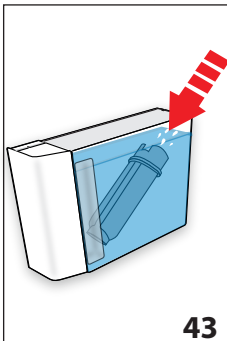

7. "MÉRITSE BE A SZÜRŐT, HAGYJA TÁVOZNI A LEVEGŐT" (43 ábra): Helyezze be a szűrőt a víztartályba és teljesen merítse be kb. tíz másodpercre, döntse meg és finoman nyomja, hogy a légbuborékok teljesen távozzanak. Nyomja meg azt a választó nyilat, amelyik a "NEXT>" felirattal van egy vonalban;

8. "TEGYE A SZÜRŐT A HELYÉRE": Tegye a szűrőt a neki kialakított fészekbe (A17- 40 ábr.) és ütközésig nyomja. Nyomja meg a "NEXT>" felirattal egy vonalban levő választó nyilat;
9. "TEGYE BE A VÍZTARTÁLYT": Tegye a tartályra a fedelét (A15), majd tegye vissza a tartályt a gépbe (6 ábra);
10. "TEGYEN ALÁ 0,5L-ES EDÉNYT, OK A SZÜRŐ AKTIVÁLÁSÁHOZ" (8 ábra): tegye az edényt a forró víz adagoló (C6) alá és nyomjon "OK✓" -t : kezdetét veszi az adagolás, majd automatikusan megszakad.

Ekkor a szűrő aktív. Használhatja a készüléket.

18.2 A szűrő cseréje

Cserélje ki a szűrőt (C4), amikor a kijelzőn (B1) megjelenik a "CSERÉLJE KI A VÍZSZÜRŐT, NYOMJON OK-t AZ INDÍTÁSHOZ" (B1) szimbólummal egy vonalban levő választó nyilat (B2);

Ha szeretné a cserét egy későbbi időpontra halasztani, nyomja meg az "ESC" -nek megfelelő választó nyilat: a kijelzőn megjelenő szimbólum emlékeztet arra, hogy el kell végezni a szűrő cserét. A cseréhez az alábbiak szerint járjon el:

1. Vegye ki a tartályt (A16) és az elkopott szűrőt;
2. Vegye ki az új szűrőt a csomagolásból;
3. A menübe lépéshez nyomja meg a "⚙️" (B8) szimbólummal egy vonalban levő választó nyilat (B2);
4. Nyomja meg a "CSERÉLJE KI A VÍZSZÜRŐT" szimbólummal egy vonalban levő választó nyilat;
5. Az előző szakaszban illusztrált műveleteket követve járjon el, az 4. ponttól.

Ekkor a szűrő aktív. Használhatja a készüléket.

i Megjegyzés!

Amikor letelik a két hónap (lásd a dátum jelzőt), vagy a készüléket három hétnél hosszabb ideig nem használja, vegye ki a szűrőt még akkor is, ha a gép ezt nem jelzi.

18.3 A szűrő kivétele

Ha folytatni szeretné a készülék használatát szűrő nélkül (C4), el kell távolítani és jelezni kell az eltávolítást. Az alábbiak szerint járjon el:

1. Vegye ki a tartályt (A16) és az elkopott szűrőt;
2. A menübe lépéshez nyomja meg a "⚙️" (B8) szimbólummal egy vonalban levő választó nyilat (B2);
3. Nyomja meg a "VEGYE KI A VÍZSZÜRŐT SZIMBÓLUMMAL" szimbólummal egy vonalban levő választó nyilat;
4. "SZÜRŐ KIVÉTEL JÓVÁHAGYÁSA": nyomja meg az "OK✓" -nak megfelelő választó nyilat (ha szeretne visszatérni a beállítások menübe, nyomja meg az "ESC" gombnak megfelelő választó nyilat);

5.  "SZŰRŐ KIVÉTEL ELVÉGEZVE": a készülék elmentette a módosítást. Nyomjon "OK√"-t, hogy visszatérjen a kezdőoldalra.

 **Megjegyzés!**

Amikor letelik a két hónap (lásd a dátum jelzöt), vagy a készüléket három hétnél hosszabb ideig nem használja, vegye ki a szűrőt még akkor is, ha a gép ezt nem jelzi.

19. MŰSZAKI ADATOK

Feszültség:	220-240 V ~ 50/60 Hz max. 10 A
Teljesítmény:	1450 W
Nyomás:	1,9 MPa (19 bar)
A víztartály kapacitása:	2 l
Méreték LxPxH:	260x480x375 mm
Kábel hossza:	1750 mm
Súly:	12,1 kg
Szemes kávé tartó max. befogadó képessége:	400 g
Frekvenciasáv:	2400 - 2483,5 MHz
Maximális átviteli teljesítmény:	10 mW



Ez a termék megfelel az az élelmiszerekkel rendeltetés-szerűen érintkezésbe kerülő anyagokról és tárgyakról szóló 1935/2004/EK rendeletnek.



20. ÁRTALMATLANÍTÁS





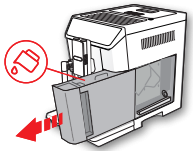
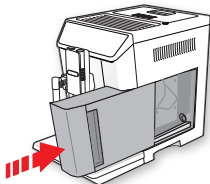
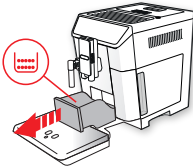
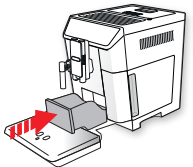
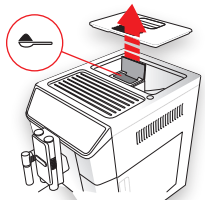

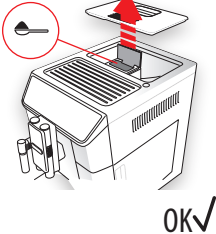
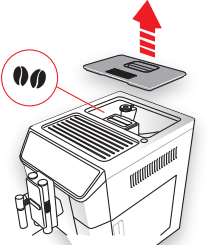
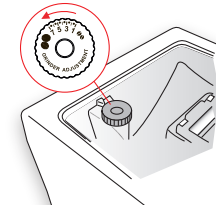

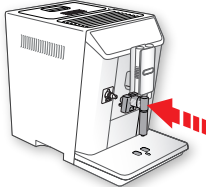
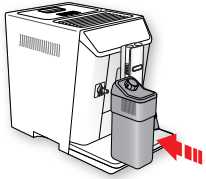
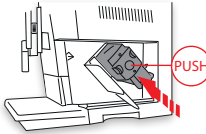
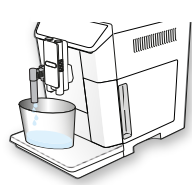
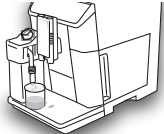

A készüléket tilos települési hulladékként ártalmatlanítani, hanem egy kijelölt szelektív gyűjtőhelyen kell leadni.



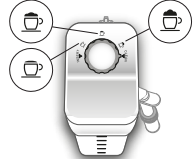

21. A kijelzőn megjelenített üzenetek

MEGJELENÍTETT ÜZENET	LEHETSÉGES OK	MEGOLDÁS
<p>TÖLTSE FEL A TARTÁLYT FRISS VÍZZEL</p> 	A víztartályban (A16) nincs elegendő mennyiségű víz.	Töltse fel a víztartályt és/vagy szabályosan tegye be a helyére ütközésig nyomva.
<p>TEGYE BE A VÍZTARTÁLYT</p> 	A tartályt (A16) nem helyezte be megfelelően.	A tartályt ütközésig lenyomva helyezze be.
<p>ÜRÍTSE KI A ZACSTARTÓT</p> 	A zacstartó (A10) tele van.	Ürítse ki és tisztítsa ki a zacstartót és a csepptálcát (A14), tisztítsa meg, majd helyezze vissza őket. Fontos: amikor kiveszi a csepptálcát, a zacstartót is ki kell üríteni, még akkor is, ha nincs teljesen tele. Ha ezt elmulasztja, előfordulhat, hogy a zacstartó a tervezettnél jobban megteelik, és a készülék eltömődik.
<p>TEGYE BE A ZACSTARTÓT</p> 	A tisztítást követően nem tette vissza a zacstartót (A10).	Vegye ki a csepptálcát (A14), és helyezze be a zacstartót.
<p>TEGYEN BE ŐRÖLT KÁVÉT MAX EGY ADAGOLÓKANÁLLAL</p> 	Kiválasztotta az "őrölt kávé" funkciót, de nem tett őrölt kávé a tölcserbe (A4).	Tegyen őrölt kávé a tölcserbe (13 ábra), majd ismétlje meg az adagolást

MEGJELENÍTETT ÜZENET	LEHETSÉGES OK	MEGOLDÁS
<p>TEGYEN BE ŐRILT KÁVÉT MAX EGY ADAGOLÓKANÁLLAL</p>  <p>OK✓</p>	<p>Őrölt kávéból készült LONG kávé került kiválasztásra</p>	<p>Tegyen őrölt kávé-t a tölcserbe (A4) (13 ábra), majd nyomja meg az "OK✓" gombot a folytatáshoz és az adagolás befejezéséhez.</p>
<p>TÖLTSE FEL A SZEMES KÁVÉ TARTÓT</p>  <p>ESC</p>	<p>Elfogyott a szemes kávé. Az őrölt kávé tölcser (A4) eldugult.</p>	<p>Töltse fel a szemes kávé tartót (A3 - 11 ábr.). Az ecset (C5) segítségével ürítse ki a tölcser-t a "15.8 Az őrölt kávé betöltésére szolgáló tölcser tisztítása" szakaszban leírtak szerint.</p>
<p>TÚL FINOMRA ŐRILT ÁLLÍTSA BE A DARÁLÓT</p>  <p>ESC</p>	<p>A kávé-t túl finomra őrölte, így a kávé csak nagyon lassan vagy egyáltalán nem folyik le. Vízlágyító szűrő (C4) jelenléte esetén előfordulhat, hogy levegő buborék kerül a hidr. rendszerbe, mely gátolja az adagolást</p>	<p>Főzzen még egy kávé-t, és miközben a kávé-daráló működik, forgassa a daráló finomságát szabályozó gombot (A5) (11 ábr.) az óramutató járásával megegyező irányba egy osztással a 7 szám felé. Amennyiben legalább 2 kávé lefőzése után a kávé még mindig túl lassan folyik ki, forgassa el a szabályozógombot még egy fokozattal (lásd a "9.5 A kávédaráló beállítása" szakaszt). Ha a probléma továbbra is fennáll, ellenőrizze, hogy a víztartályt (A16) megfelelően helyezte-e be. Helyezze be a forró víz/gőz adagolót (C6) a gépbe és engedjen lefolyni egy kis mennyiségű vizet, amíg a vízfolyam szabályossá nem válik.</p>
<p>VÁLASSZON LÁGYABB ÍZT VAGY CSÖKK. A KÁVÉ MENNY.</p>  <p>ESC</p>	<p>Túl sok kávé-t használt.</p>	<p>Válasszon lágyabb aromát az "AROMA" (B5) szimbólumnak megfelelő kiválasztó nyíl megnyomásával vagy csökkentse a betölten-dő őrölt kávé mennyiségét (max. 1 adagoló-kanál).</p>

MEGJELENÍTETT ÜZENET	LEHETSÉGES OK	MEGOLDÁS
<p>VÍZADAGOLÓT TEGYE BE</p> 	<p>Nincs vagy rosszul van berakva a vízadagoló csőr (C6)</p>	<p>Helyezze be a vízadagolót ütközésig nyomva.</p>
<p>TEGYE BE A TEJTARTÁLYT</p> 	<p>A tejtartályt (D) nem helyezte be megfelelően.</p>	<p>Ütközésig nyomva tegye be a tejtartályt (18 ábr.).</p>
<p>KÁVÉFŐZŐ EGYSÉG BEHELY.</p> 	<p>A tisztítást követően nem tette vissza a kávéfőző egységet (A19).</p>	<p>Tegye be a kávéfőző egységet a "15.9 Kávéfőző egység tisztítása" szakaszban leírtak szerint.</p>
<p>ÜRES HIDR. RENDSZER NYOMJA MEG AZ OK-T A KEZDÉSHEZ</p>  <p style="text-align: right;">OK✓</p>	<p>A hidr. rendszer üres</p>	<p>Nyomjon "OK✓"-t és hagyja, hogy a víz kifolyjon az adagolón (C6) keresztül: az adagolás automatikusan megszakad. Ha a probléma továbbra is fennáll, ellenőrizze, hogy a víztartályt (A16) megfelelően helyezte-e be.</p>
<p>NYOMJA MEG A CLEAN GOMBOT VAGY FORGASSA EL A GOMBOT</p>  <p style="text-align: right;">OK✓</p>	<p>Betette a tejtartályt, miközben a habszabályozó gomb (D1) "CLEAN" állásban van.</p>	<p>Ha szeretné elvégezni a CLEAN funkciót, nyomjon "OK✓"-t, vagy forgassa a habszabályozó gombot az egyik tej állásba.</p>

MEGJELENÍTETT ÜZENET	LEHETSÉGES OK	MEGOLDÁS
<p>FORGASSA EL A SZAB. GOMBOT CLEAN ÁLLÁSBA</p>  <p>→ESC</p>	<p>Tej adagolás történt, ezért ki kell tisztítani a tejtartály (D) belső csöveit.</p>	<p>Forgassa a hab szabályozógombot (D1) CLEAN állásba (20 ábr.).</p>
<p>FORGASSA EL A TEJHAB SZAB. GOMBOT</p> 	<p>Betette a tejtartályt, miközben a habszabályozó gomb (D1) "CLEAN" állásban van.</p>	<p>Forgassa a szabályozógombot a kívánt tejhabnak megfelelő állásba.</p>
<p>VÍZKÖLDÉS SZÜKSÉGES OK AZ INDÍTÁSHOZ (~45 PERC)</p>  <p>→ESC OK✓</p>	<p>Azt jelzi, hogy a készülékben vízköoldást kell végezni.</p>	<p>Nyomjon "OK✓"-t" a vízköoldás megkezdéséhez vagy "→ESC"-t, ha később szeretné elvégezni. A lehető leghamarabb el kell végezni a vízköoldó programot (leírás a "16. Vízköoldás" c. fejezetben).</p>
<p>CSERÉLJE KI A VÍZSZŰRŐT NYOMJA MEG AZ OK-T A KEZDÉSHEZ</p>  <p>→ESC OK✓</p>	<p>A vízlágyító szűrő (C4) az élettartama végére ért.</p>	<p>Nyomjon "OK-t" a szűrő cseréjéhez vagy kivételéhez, vagy az "ESC gombot, ha későbbi időpontban kívánja elvégezni. Kövesse a "18. Vízlágyító szűrő" fejezet utasításait.</p>
<p>ÁLTALÁNOS RIASZTÁS: NÉZZE MEG AZ ÚTMUTATÓT/APP</p> 	<p>A készülék belseje nagyon piszkos.</p>	<p>Alaposan tisztítsa meg a gépet a "15. Tisztítás" fejezetben leírtak szerint. Ha a tisztítás után még mindig látható az üzenet, forduljon egy ügyfélszolgálathoz.</p>
	<p>Ne feledje, hogy a gépen vízköoldást kell végezni és/vagy szűrőt (C4) kell cserélni.</p>	<p>A lehető leghamarabb el kell végezni a vízköoldó programot (leírás a "16. Vízköoldás" c. fejezetben és/vagy ki kell cserélni vagy eltávolítani a szűrőt a "18. Vízlágyító szűrő" fejezet utasításait követve.</p>
	<p>Ne feledje, hogy a tejtartály (D) belső csöveit is meg kell tisztítani.</p>	<p>Forgassa a hab szabályozógombot (D1) CLEAN állásba (20 ábr.).</p>

MEGJELENÍTETT ÜZENET	LEHETSÉGES OK	MEGOLDÁS
	Ne feledje, hogy a gépen szűrőt (C4) kell cserélni.	Cserélje ki vagy távolítsa el a szűrőt a "1. Vízlágyító szűrő" fejezet utasításait követve.
	Ne feledje, hogy a készülékben vízköoldást kell végezni.	A lehető leghamarabb el kell végezni a "16. Vízköoldás" c. fejezetben leírt vízköoldó programot. A készülék két egymáshoz közeli vízköoldó ciklusra irányuló igénye természetes jelenségnek tekinthető, a gépbe implementált fejlett ellenőrző rendszer következményeként.
	Azt jelzi, hogy az automata bekapcsolás aktív.	A funkció inaktíválásához a "8.6 Aut. bekapcs." szakaszban leírtak szerint járjon el.
	Azt jelzi, hogy az energiatakarékosság aktív.	Az energiatakarékosság inaktíválásához az "8.9 Energiatakarékosság" szakaszban leírtak szerint járjon el.
	Azt jelzi, hogy a gép bluetooth révén össze van kötve a berendezéssel.	
TISZTÍTÁS FOLYAMATBAN KÉREM VÁRJON	A készülék szennyeződést érzékel a belsejében.	Várja meg, amíg a készülék ismét használatra készen áll és ismét válassza ki a kívánt italt. Ha a probléma továbbra is fennáll, forduljon Szakszervizhez.

22. PROBLÉMÁK MEGOLDÁSA

Az alábbiakban olvashatja néhány esetleges meghibásodás felsorolását.

Ha a problémát nem lehet megoldani a leírtak alapján, vegye fel a kapcsolatot az ügyfélszolgálattal.

PROBLÉMA	LEHETSÉGES OK	MEGOLDÁS
A kávé nem meleg.	Nem melegítette elő a csészéket.	A csészék előmelegítése forró vízzel (Megj.: használhatja a forró víz funkciót).
	A kávéfőző egység kihűlt, mert 2/3 perc telt el az utolsó kávéfőzés óta.	Kávéfőzés előtt melegítse fel a kávéfőző egységet öblítéssel, a megfelelő funkciót használva (lásd a "8.1 Öblítés" c. szakaszt).
	A beállított kávé hőmérséklet túl alacsony.	A menüben állítson be magasabb kávé hőmérsékletet (lásd a "8.10 A kávé hőmérséklete" c. szakaszt).
A kávé túl híg vagy kevésbé krémes.	A kávé túl durvára őrölte.	A kávédaráló működése közben forgassa a kávédarálót szabályozó gombot (A5) az óramutató járásával ellentétes irányba egy fokozattal az 1 szám felé (10. ábra). A gombot osztásonként forgassa addig, amíg a kávé nem folyik le megfelelően. A beállítás hatása csak két kávé lefőzése után érezhető (lásd a "9.5 A kávédaráló beállítása" szakaszt).
	A kávé nem megfelelő.	Csak presszó kávéfőzőkhöz ajánlott kávé használjon.

PROBLÉMA	LEHETSÉGES OK	MEGOLDÁS
A kávé túl lassan vagy csak cseppenként folyik le.	A kávé túl finomra őrölte.	A kávédaráló működése közben forgassa a kávédarálót szabályozó gombot (A5) a 7-es szám felé az óramutató járásával megegyező irányba egy fokozattal (10. ábra). A gombot osztásonként forgassa addig, amíg a kávé nem folyik le megfelelően. A beállítás hatása csak két kávé lefőzése után érezhető (lásd a "9.5 A kávédaráló beállítása" szakaszt).
Nem folyik ki kávé az adagoló egyik csőrén vagy egyikén sem.	A kávéadagoló csőrei (A8) el vannak dugulva.	Tisztítsa ki a csőrt egy fogvájóval (28B ábra).
A készülék nem adagol kávé	A készülék belsejében szennyeződések vannak: a kijelzőn megjelenik a "Tisztítás folyamatban" üzenet.	Várja meg, amíg a készülék ismét használatra készen áll és ismét válassza ki a kívánt italt. Ha a probléma továbbra is fennáll, forduljon Szakszervizhez.
A készüléket nem sikerül bekapcsolni	A tápkábel csatlakozója (C8) nincs dugva.	Dugja be ütközésig a csatlakozót a készülék hátlapján található megfelelő helyre (1 ábr.).
	Nem csatlakoztatta a készülék dugóját a hálózatba	Csatlakoztassa a villásdugót a hálózati csatlakozóba (1 ábr.).
	A főkapcsoló (A21) nincs bekapcsolva.	Nyomja meg a főkapcsolót (2. ábra).
Nem lehet kivenni a kávéfőző egyseget	A kikapcsolást nem végezte el megfelelően	Végezze el a kikapcsolást a  (A7) gomb megnyomásával (lásd "7. A készülék kikapcsolása" fejezetet).
A vízköoldás végén a készülék egy harmadik öblítés igényel	A két öblítő ciklus során a tartály (A16) nem lett a MAX szintig feltöltve.	A készülék igényének megfelelően járjon el, de előbb ürítse ki a cseptálcát (A14), hogy a víz ne folyjon ki belőle.
Nem folyik tej az adagoló csőből (D5)	A tejtartály (D) fedele (D2) piszkos	Tisztítsa meg a tejtartály fedelét a "15.10 A tejtartály tisztítása" szakaszban leírtak szerint.
A tejhabban nagy buborékok vannak, szakaszosan folyik ki a csőből (D5) vagy a tej nem eléggé habos	A tej nem elég hideg, vagy nem félzsíros vagy zsírszegény	Használjon hűtő hideg (kb. 5 °C) félzsíros vagy zsírszegény tejet. Ha az eredmény még mindig nem megfelelő, próbáljon ki egy másik márkájú tejet.
	A hab szabályozógomb (D1) beállítása nem megfelelő.	A beállítást a "10. tej alapú italok készítése" fejezet utasításai szerint végezze.
	A tejtartály fedele (D2) vagy a tejhab szabályozógombja (D1) piszkos	Tisztítsa meg a tejtartály fedelét és szabályozógombját a "15.10 A tejtartály tisztítása" szakaszban leírtak szerint.
	Forró víz / gőz adagoló csőr (A9) nem tiszta	Tisztítsa meg a csőrt a "15.11 A forró víz/gőz csőr tisztítása" szakaszban leírtak szerint.
A csészelegítő meleg, annak ellenére, hogy ki van iktatva	Egymás után gyorsan különböző italok készítésére került sor	
A készülék nincs használatban és zajt vagy gőzt bocsát ki	A készülék használatra készen áll vagy nemrég kapcsolták ki és néhány csepp kondenzvíz a még meleg párologtató belsejébe csepeg	Ez a jelenség a készülék normál működésének részét képezi; a jelenség korlátozása érdekében ürítse ki a cseptálcát.