

## SOMMARIO

<b>1. AVVERTENZE FONDAMENTALI PER LA SICUREZZA .....</b>	<b>7</b>
<b>2. AVVERTENZE DI SICUREZZA .....</b>	<b>8</b>
2.1 Simbologia utilizzata nelle presenti istruzioni. ....	8
2.2 Uso conforme alla destinazione.....	8
2.3 Istruzioni per l'uso.....	8
<b>3. INTRODUZIONE.....</b>	<b>9</b>
3.1 Lettere tra parentesi.....	9
3.2 Problemi e riparazioni .....	9
3.3 Scarica la App!.....	9
<b>4. DESCRIZIONE.....</b>	<b>9</b>
4.1 Descrizione dell'apparecchio (pag. 3 - A )	9
4.2 Descrizione della homepage (schermata principale) (pag. 2 - B ).....	9
4.3 Descrizione degli accessori .....	10
4.4 Descrizione del contenitore latte .....	10
<b>5. OPERAZIONI PRELIMINARI .....</b>	<b>10</b>
5.1 Controllo dell'apparecchio .....	10
5.2 Installazione dell'apparecchio .....	10
5.3 Collegamento dell'apparecchio .....	10
<b>6. ACCENSIONE DELL'APPARECCHIO.....</b>	<b>11</b>
<b>7. SPEGNIMENTO DELL'APPARECCHIO .....</b>	<b>11</b>
<b>8. IMPOSTAZIONI DEL MENÙ .....</b>	<b>11</b>
8.1 Risciacquo .....	11
8.2 Decalcificazione .....	12
8.3 Filtro acqua .....	12
8.4 Valori bevande .....	12
8.5 Regola ora .....	12
8.6 Autoaccensione .....	12
8.7 Autospegnimento (standby) .....	13
8.8 Scaldatazze .....	13
8.9 Risparmio energetico .....	13
8.10 Temperatura caffè .....	13
8.11 Durezza acqua .....	13
8.12 Selezione lingua .....	13
8.13 Avviso acustico .....	14
8.14 Illuminazione tazza .....	14
8.15 Bluetooth .....	14
8.16 Valori di fabbrica .....	14
8.17 Statistiche .....	14
<b>9. PREPARAZIONE DEL CAFFÈ .....</b>	<b>14</b>
9.1 Selezione dell'aroma del caffè.....	14
9.2 Selezione della quantità di caffè .....	15
9.3 Preparazione del caffè utilizzando il caffè in chicchi.....	15
9.4 Preparazione del caffè utilizzando il caffè pre-macinato .....	15
9.5 Regolazione del macinacaffè.....	16
9.6 Consigli per un caffè più caldo.....	16
<b>10. PREPARAZIONE DI BEVANDE CON LATTE ....</b>	<b>16</b>
10.1 Riempire e agganciare il contenitore latte...16	
10.2 Regolare la quantità di schiuma.....	17
10.3 Preparazione automatica di bevande a base di latte .....	17
10.4 Pulizia del contenitore latte dopo ogni uso .17	
<b>11. EROGAZIONE ACQUA CALDA .....</b>	<b>18</b>
<b>12. EROGAZIONE VAPORE.....</b>	<b>18</b>
12.1 Consigli per l'utilizzo del vapore per schiumare il latte.....	18
12.2 Pulizia dell'erogatore acqua calda/vapore dopo l'uso .....	19
<b>13. PERSONALIZZARE LE BEVANDE .....</b>	<b>19</b>
<b>14. MEMORIZZARE IL PROPRIO PROFILO .....</b>	<b>19</b>
<b>15. PULIZIA.....</b>	<b>20</b>
15.1 Pulizia della macchina.....	20
15.2 Pulizia del circuito interno della macchina ..20	
15.3 Pulizia del contenitore dei fondi di caffè.....20	
15.4 Pulizia della vaschetta raccogliocce.....20	
15.5 Pulizia dell'interno della macchina .....	20
15.6 Pulizia del serbatoio acqua.....	21
15.7 Pulizia dei beccucci erogatore caffè .....	21
15.8 Pulizia dell'imbuto per l'introduzione del caffè macinato .....	21
15.9 Pulizia dell'infusore .....	21
15.10 Pulizia del contenitore latte.....	21
15.11 Pulizia dell'ugello acqua calda/vapore .....	22
<b>16. DECALCIFICAZIONE .....</b>	<b>22</b>
<b>17. PROGRAMMAZIONE DELLA DUREZZA DELL'ACQUA .....</b>	<b>23</b>
17.1 Misurazione della durezza dell'acqua .....	23
17.2 Impostazione durezza acqua .....	24
<b>18. FILTRO ADDOLCITORE.....</b>	<b>24</b>
18.1 Installazione del filtro .....	24
18.2 Sostituzione del filtro .....	25
18.3 Rimozione del filtro.....	25
<b>19. DATI TECNICI .....</b>	<b>25</b>
<b>20. SMALTIMENTO .....</b>	<b>25</b>
<b>21. MESSAGGI VISUALIZZATI SUL DISPLAY .....</b>	<b>26</b>
<b>22. RISOLUZIONE DEI PROBLEMI .....</b>	<b>30</b>

## **1. AVVERTENZE FONDAMENTALI PER LA SICUREZZA**

---

- L'apparecchio non può essere utilizzato da persone (incluso i bambini) con ridotte capacità fisiche, sensoriali o mentali o con mancanza di esperienza e di conoscenza, a meno che non siano sorvegliati o istruiti all'utilizzo in sicurezza dell'apparecchio da una persona responsabile per la loro sicurezza.
- I bambini devono essere sorvegliati per assicurarsi che non giochino con l'apparecchio.
- Uso conforme alla destinazione: questo apparecchio è costruito per la preparazione di bevande a base di caffè, latte ed acqua calda. Ogni altro uso è da considerarsi improprio e quindi pericoloso. Il costruttore non risponde per danni derivanti da un uso improprio dell'apparecchio.
- La superficie dell'elemento riscaldante è soggetta a calore residuo dopo l'uso e le parti esterne dell'apparecchio possono rimanere calde per alcuni minuti, a seconda dell'utilizzo.
- Per le operazioni di pulizia, attenersi alle istruzioni del capitolo "15. Pulizia".
- La pulizia e la manutenzione destinata ad essere effettuata dall'utilizzatore non deve essere effettuata da bambini senza sorveglianza.
- Per la pulizia non immergere mai la macchina nell'acqua.
- **ATTENZIONE:** per la pulizia dell'apparecchio non utilizzare detergenti alcalini che potrebbero danneggiarlo: utilizzare un panno morbido e, quando previsto, detergente neutro.
- Questo apparecchio è destinato esclusivamente all'uso domestico. Non è previsto l'uso in: ambienti adibiti a cucina per il personale di negozi, uffici e altre aree di lavoro, agriturismi, hotel, affitta camere, motel e altre strutture ricettive.
- In caso di danni alla spina o al cavo di alimentazione, farli sostituire esclusivamente dall'Assistenza Tecnica, in modo da prevenire ogni rischio.
- Macchine con cavo removibile: evitare schizzi d'acqua sul connettore del cavo alimentazione o sulla rispettiva sede sul retro dell'apparecchio.
- **ATTENZIONE:** Per i modelli che presentano delle superfici in vetro, non utilizzare l'apparecchio se tale superficie è incrinata.

### **SOLO PER MERCATI EUROPEI:**

- Questo apparecchio può essere utilizzato da bambini di età da 8 anni in su se sotto sorveglianza oppure se hanno ricevuto delle istruzioni riguardanti l'utilizzo dell'apparecchio in sicurezza e se capiscono i pericoli implicati. Le operazioni di pulizia e di manutenzione da parte dell'utilizzatore non devono essere effettuate dai bambini a meno che abbiano un'età superiore a 8 anni e operino sotto sorveglianza. Tenere l'apparecchio e il suo cavo fuori dalla portata dei bambini con età inferiore agli 8 anni.

- L'apparecchio può essere utilizzato da persone con ridotte capacità fisiche, sensoriali o mentali o con mancanza di esperienza e di conoscenza se hanno una sorveglianza oppure se hanno ricevuto delle istruzioni a riguardo dell'uso in sicurezza dell'apparecchio e capiscono i pericoli implicati.
- I bambini non devono giocare con l'apparecchio.
- Scollegare sempre l'apparecchio dall'alimentazione se lasciato incustodito e prima di montarlo, smontarlo o pulirlo.



Le superfici che riportano questo simbolo diventano calde durante l'utilizzo (il simbolo è presente solo in alcuni modelli).

## 2. AVVERTENZE DI SICUREZZA

### 2.1 Simbologia utilizzata nelle presenti istruzioni

Le avvertenze importanti recano questi simboli. È assolutamente necessario osservare queste avvertenze.



**Pericolo!**

La mancata osservanza può essere o è causa di lesioni da scossa elettrica con pericolo per la vita.



**Attenzione!**

La mancata osservanza può essere o è causa di lesioni o di danni all'apparecchio.



**Pericolo Scottature!**

La mancata osservanza può essere o è causa di scottature o di ustioni.



**Nota Bene:**

Questo simbolo evidenzia consigli ed informazioni importanti per l'utente.



**Pericolo!**

Poiché l'apparecchio funziona a corrente elettrica, non si può escludere che generi scosse elettriche.

Attenersi quindi alle seguenti avvertenze di sicurezza:

- Non toccare l'apparecchio con le mani o i piedi bagnati.
- Non toccare la spina con le mani bagnate.
- Assicurarsi che la presa di corrente utilizzata sia sempre liberamente accessibile, perché solo così si potrà staccare la spina all'occorrenza.
- Se si vuole staccare la spina dalla presa, agire direttamente sulla spina. Non tirare mai il cavo perché potrebbe danneggiarsi.
- Per scollegare completamente l'apparecchio, staccare la spina dalla presa di corrente.
- In caso di guasti all'apparecchio, non tentare di ripararli.

Spegnere l'apparecchio, staccare la spina dalla presa e rivolgersi all'Assistenza Tecnica.

- Prima di qualsiasi operazione di pulizia, spegnere la macchina, staccare la spina dalla presa di corrente e lasciar raffreddare la macchina.



**Attenzione:**

Conservare il materiale dell'imballaggio (sacchetti di plastica, polistirolo espanso) fuori dalla portata dei bambini.



**Pericolo Scottature!**

Questo apparecchio produce acqua calda e quando è in funzione può formarsi del vapore acqueo.

Prestare attenzione di non venire in contatto con spruzzi d'acqua o vapore caldo.

Quando l'apparecchio è in funzione, il ripiano poggia tazze potrebbe scaldarsi.

### 2.2 Uso conforme alla destinazione

Questo apparecchio è costruito per la preparazione a base di caffè, latte e per riscaldare bevande.

Ogni altro uso è da considerarsi improprio e quindi pericoloso. Il costruttore non risponde per danni derivanti da un uso improprio dell'apparecchio.

### 2.3 Istruzioni per l'uso

Leggere attentamente queste istruzioni prima di utilizzare l'apparecchio. Il mancato rispetto di queste istruzioni può essere fonte di lesioni e di danni all'apparecchio.

Il costruttore non risponde per danni derivanti dal mancato rispetto di queste istruzioni per l'uso.



**Nota Bene:**

Conservare accuratamente queste istruzioni. Qualora l'apparecchio venga ceduto ad altre persone, consegnare loro anche queste istruzioni per l'uso.

### 3. INTRODUZIONE

Grazie per aver scelto la macchina automatica per caffè e cappuccino.

Prendetevi un paio di minuti per leggere le presenti istruzioni per l'uso. Eviterete così di incorrere in pericoli o di danneggiare la macchina.

#### 3.1 Lettere tra parentesi

Le lettere tra parentesi corrispondono alla legenda riportata nella Descrizione dell'apparecchio (pag. 2-3).

#### 3.2 Problemi e riparazioni

In caso di problemi, cercare prima di tutto di risolverli seguendo le avvertenze riportate nei capitoli "21. Messaggi visualizzati sul display" e "22. Risoluzione dei problemi".

Se queste risultassero inefficaci o per ulteriori chiarimenti, si consiglia consultare l'assistenza clienti telefonando al numero indicato nel foglio "Assistenza clienti" allegato.

Se il Vostro paese non è tra quelli elencati nel foglio, telefonare al numero indicato nella garanzia. Per eventuali riparazioni, rivolgersi esclusivamente all'Assistenza Tecnica De'Longhi. Gli indirizzi sono riportati nel certificato di garanzia allegato alla macchina.

#### 3.3 Scarica la App!



Grazie all'App De'Longhi Coffee Link, è possibile gestire in remoto alcune funzioni.

Nella App si trovano anche informazioni, consigli, curiosità sul mondo del caffè ed è possibile avere a portata di mano tutte le informazioni sulla vostra macchina.



Questo simbolo evidenzia le funzioni che si possono gestire o consultare nella App.

È inoltre possibile creare fino ad un massimo di 6 nuove bevande e salvarle nella vostra macchina.



#### **Nota Bene:**

Verificare i dispositivi compatibili su "compatibledevices.delonghi.com".

### 4. DESCRIZIONE

#### 4.1 Descrizione dell'apparecchio (pag. 3 - A )

- A1. Coperchio contenitore chicchi
- A2. Coperchio imbuto caffè pre-macinato
- A3. Contenitore per chicchi
- A4. Imbuto caffè pre-macinato
- A5. Manopola regolazione del grado di macinatura
- A6. Ripiano scaldatasse
- A7. Tasto : per accendere o spegnere la macchina (standby)
- A8. Erogatore caffè (regolabile in altezza)
- A9. Ugello acqua calda e vapore
- A10. Contenitore per i fondi di caffè
- A11. Vassoio poggia tazze
- A12. Indicatore livello acqua della vaschetta raccogliogocce
- A13. Griglia vaschetta
- A14. Vaschetta raccogli gocce
- A15. Coperchio serbatoio acqua
- A16. Serbatoio dell'acqua
- A17. Sede per filtro addolcitore acqua
- A18. Sportello infusore
- A19. Infusore
- A20. Sede connettore cavo alimentazione
- A21. Interruttore generale (ON/OFF)

#### 4.2 Descrizione della homepage (schermata principale) (pag. 2 - B )

- B1. Display
- B2. Freccie di selezione
- B3. Menù selezione bevande (diverse dalle bevande a selezione diretta): CAPPUCCINO+, FLAT WHITE, CAPPUCCINO MIX, ESPRESSO MACCHIATO, ACQUA CALDA, 2X ESPRESSO, VAPORE;
- B4. Profili programmabili (vedi "14. Memorizzare il proprio profilo")
- B5. Aroma selezionato
- B6. : menù per personalizzare le impostazioni delle bevande
- B7. Aroma/Quantità standard o personale
- B8. : menù impostazioni dell'apparecchio
- B9. Quantità selezionata

#### **Bevande a selezione diretta:**

- B10. CAPPUCCINO
- B11. LATTE MACCHIATO
- B12. CAFFELATTE
- B13. LATTE CALDO
- B14. ESPRESSO
- B15. COFFEE
- B16. LONG
- B17. DOPPIO+

### 4.3 Descrizione degli accessori

(pag. 2 - C )

- C1. Striscia reattiva "Total Hardness Test" (allegata alla pag. 2 delle istruzioni in lingua inglese)
- C2. Misurino dosatore del caffè pre-macinato
- C3. Decalcificante
- C4. Filtro addolcitore (in alcuni modelli)
- C5. Pennello per pulizia
- C6. Erogatore acqua calda/vapore
- C7. Pulsante di sgancio erogatore
- C8. Cavo alimentazione

### 4.4 Descrizione del contenitore latte

(pag. 2 - D )

- D1. Manopola regolazione schiuma e funzione CLEAN
- D2. Coperchio contenitore latte
- D3. Contenitore latte
- D4. Tubo pescaggio latte
- D5. Tubo erogazione latte schiumato (regolabile)

## 5. OPERAZIONI PRELIMINARI

### 5.1 Controllo dell'apparecchio

Dopo aver tolto l'imballaggio, assicurarsi dell'integrità dell'apparecchio e della presenza di tutti gli accessori. Non utilizzare l'apparecchio in presenza di danni evidenti. Rivolgersi all'Assistenza Tecnica De'Longhi.

### 5.2 Installazione dell'apparecchio



#### **Attenzione!**

Quando si installa l'apparecchio si devono osservare le seguenti avvertenze di sicurezza:

- L'apparecchio emette calore nell'ambiente circostante. Dopo aver posizionato l'apparecchio sul piano di lavoro, verificare che rimanga uno spazio libero di almeno 3 cm tra le superfici dell'apparecchio, le parti laterali e la parte posteriore, ed uno spazio libero di almeno 15 cm sopra la macchina di caffè.
- L'eventuale penetrazione di acqua nell'apparecchio potrebbe danneggiarlo. Non posizionare l'apparecchio in prossimità di rubinetti dell'acqua o di lavandini.
- L'apparecchio potrebbe danneggiarsi se l'acqua al suo interno si ghiaccia. Non installare l'apparecchio in un ambiente dove la temperatura può scendere al di sotto del punto di congelamento.
- Sistemare il cavo di alimentazione in modo che non venga danneggiato da spigoli taglienti o dal contatto con superfici calde (ad es. piastre elettriche).

### 5.3 Collegamento dell'apparecchio



#### **Attenzione!**

Assicurarsi che la tensione della rete elettrica corrisponda a quella indicata nella targa dati sul fondo dell'apparecchio.

Collegare l'apparecchio solo ad una presa di corrente installata correttamente avente una portata minima di 10A e dotata di efficiente messa a terra.

In caso di incompatibilità tra la presa e la spina dell'apparecchio, fare sostituire la presa con un'altra di tipo adatto, da personale qualificato.



### 5.4 Prima messa in funzione dell'apparecchio



#### **Nota Bene!**

- La macchina è stata controllata in fabbrica utilizzando del caffè per cui è del tutto normale trovare qualche traccia di caffè nel macinino. È garantito comunque che questa macchina è nuova.
- Si consiglia di personalizzare al più presto la durezza dell'acqua seguendo la procedura descritta nel capitolo "17. Programmazione della durezza dell'acqua".

1. Inserire il connettore del cavo alimentazione (C8) nella sua sede (A20) sul retro dell'apparecchio e collegare l'apparecchio alla rete elettrica (fig. 1) e assicurarsi che l'interruttore generale (A21), posto sul retro dell'apparecchio sia premuto (fig. 2);
2. "SELECT LANGUAGE": Premere la freccia di selezione (B2) in corrispondenza della lingua desiderata; Procedere quindi seguendo le istruzioni indicate sul display dall'apparecchio stesso;
3. "RIEMPIRE SERBATOIO CON ACQUA FRESCA": estrarre il serbatoio dell'acqua (A16) (fig. 3), aprire il coperchio (A15) (fig. 4), riempire fino alla linea MAX con acqua fresca (fig. 5); richiudere il coperchio e reinserire quindi il serbatoio stesso (fig. 6);
4. "INSERIRE EROGATORE ACQUA": Controllare che l'erogatore acqua calda/vapore (C6) sia inserito sull'ugello (A9) (fig. 7) e posizionarvi sotto un contenitore (fig. 8) con capienza minima di 100 ml;
5. Sul display appare la scritta "CIRCUITO VUOTO PREMERE OK PER INIZIARE";
6. Premere la freccia di selezione corrispondente a "OK ✓" per confermare: l'apparecchio eroga acqua dall'erogatore acqua calda (fig. 8) e poi si spegne automaticamente.

Ora la macchina da caffè è pronta per il normale utilizzo.



### Nota Bene!

- Al primo utilizzo è necessario fare 4-5 caffè o 4-5 cappuccini prima che la macchina cominci a dare un risultato soddisfacente.
- Al primo utilizzo il circuito acqua è vuoto, per questo la macchina potrebbe essere molto rumorosa: il rumore si attenuerà man mano che il circuito di riempirà.
- Durante la preparazione dei primi 5-6 cappuccini, è normale sentire un rumore di acqua in ebollizione: successivamente il rumore si attenuerà.
- Per migliori prestazioni della macchina, si consiglia di installare il filtro addolcitore (C4) seguendo le indicazioni al capitolo "18. Filtro addolcitore". Se il vostro modello non ha in dotazione il filtro, è possibile richiederlo ai Centri Assistenza Autorizzati De'Longhi.

## 6. ACCENSIONE DELL'APPARECCHIO



### Nota Bene!

Prima di accendere l'apparecchio, accertarsi che l'interruttore generale (A21) sia premuto (fig. 2).

Ad ogni accensione, l'apparecchio esegue automaticamente un ciclo di preriscaldamento e di risciacquo che non può essere interrotto. L'apparecchio è pronto all'uso solo dopo l'esecuzione di questo ciclo.



### Pericolo scottature!

Durante il risciacquo, dai beccucci dell'erogatore del caffè (A8) fuoriesce un po' di acqua calda che sarà raccolta nella vaschetta raccogliogocce (A14) sottostante. Prestare attenzione a non venire in contatto con spruzzi d'acqua.

- Per accendere l'apparecchio, premere il tasto  (A7-fig. 9): sul display compare il messaggio "RISCALDAMENTO IN CORSO ATTENDERE PREGO".
- Una volta completato il riscaldamento, l'apparecchio mostra un altro messaggio: "RISCIACQUO IN CORSO, ACQUA CALDA DAGLI EROGATORI"; in questo modo, oltre a riscaldare la caldaia, l'apparecchio procede a far scorrere l'acqua calda nei condotti interni perché anch'essi si riscaldino.

L'apparecchio è in temperatura quando compare la schermata principale (homepage).

## 7. SPEGNIMENTO DELL'APPARECCHIO

Ad ogni spegnimento, l'apparecchio esegue un risciacquo automatico, qualora sia stato preparato un caffè.



### Pericolo scottature!

Durante il risciacquo, dai beccucci dell'erogatore del caffè (A8) fuoriesce un po' di acqua calda. Prestare attenzione a non venire in contatto con spruzzi d'acqua.

- Per spegnere l'apparecchio, premere il tasto  (A7-fig. 9).
- Sul display compare la scritta "SPEGNIMENTO IN CORSO, ATTENDERE PREGO": se previsto, l'apparecchio esegue il risciacquo e poi si spegne (stand-by).



### Nota Bene!

Se l'apparecchio non viene utilizzato per periodi prolungati, disconnettere l'apparecchio dalla rete elettrica:

- spegnere prima l'apparecchio premendo il tasto  (fig. 9);
- rilasciare l'interruttore generale (A21) posto sul retro dell'apparecchio (fig. 2).



### Attenzione!

Non premere mai l'interruttore generale quando l'apparecchio è acceso.





## 8. IMPOSTAZIONI DEL MENÙ

### 8.1 Risciacquo

Con questa funzione è possibile far uscire acqua calda dall'erogatore caffè (A8) e dall'erogatore acqua calda/vapore (C6), se inserito, in modo da pulire e riscaldare il circuito interno della macchina.

Posizionare sotto l'erogatore caffè ed acqua calda un recipiente con capacità minima 100ml (fig. 8).

Per attivare questa funzione procedere come segue:

1. Premere la freccia di selezione (B2) in corrispondenza del simbolo  (B8) per entrare nel menù;
2. Premere la freccia di selezione in corrispondenza di  "RISCIACQUO";



### Attenzione! Pericolo di scottature.

Non lasciare la macchina senza sorveglianza durante l'erogazione di acqua calda.

3. Dopo qualche secondo, prima dall'erogatore caffè e successivamente dall'erogatore acqua calda/vapore (se inserito), esce acqua calda che pulisce e riscalda il circuito interno della macchina: sul display compare la scritta "RISCIACQUO IN CORSO, ACQUA CALDA DAGLI EROGATORI" ed una barra di progressione che si riempie man mano che la preparazione procede;
4. Per interrompere il risciacquo premere la freccia di selezione corrispondente a "STOP  " o attendere l'interruzione automatica.



### Nota Bene!

- Per periodi di inutilizzo superiori a 3-4 giorni è vivamente consigliato, una volta riaccesa la macchina, erogare 2/3 risciacqui prima di utilizzarla;
- È normale che, dopo aver eseguito tale funzione, ci sia dell'acqua nel contenitore dei fondi di caffè (A10).

## 8.2 Decalcificazione







Per le istruzioni relative alla decalcificazione, fare riferimento al capitolo "16. ecalcificazione".

## 8.3 Filtro acqua

Per le istruzioni relative all'installazione del filtro (C4), fare riferimento al capitolo "18. Filtro addolcitore".

## 8.4 Valori bevande

In questa sezione si possono consultare le impostazioni personalizzate ed eventualmente riportare ai valori di fabbrica ogni singola bevanda.

1. Premere la freccia di selezione (B2) in corrispondenza del simbolo  (B8) per entrare nel menù;
2. Scorrere le voci del menù premendo la freccia di selezione in corrispondenza di "NEXT>" fino a visualizzare  VALORI BEVANDE";
3. Sul display compare il pannello dei valori della prima bevanda;
4. Sul display è evidenziato il profilo utente di riferimento. I valori vengono visualizzati su barre verticali: il valore di fabbrica è indicato dal simbolo  mentre il valore attualmente impostato è evidenziato dal riempimento della barra verticale;
5. Per ritornare al menù impostazione, premere la freccia di selezione corrispondente a  "ESC". Per scorrere e visualizzare le bevande, premere la freccia di selezione corrispondente a "NEXT>";
6. Per riportare ai valori di fabbrica la bevanda visualizzata sul display, premere la freccia di selezione corrispondente a  "RESET";
7. "CONFERMA RESET?": per confermare, premere la freccia di selezione corrispondente a "OK ✓" (per annullare, premere la freccia di selezione corrispondente a  "ESC");
8. "VALORI FABBRICA IMPOSTATI": premere "OK ✓".







La bevanda è riprogrammata ai valori di fabbrica. Procedere con le altre bevande, oppure ritornare all'homepage premendo 2 volte la freccia corrisponde a  "ESC".

### Nota Bene!

- Per modificare le bevande di un altro profilo, tornare alla homepage, selezionare il profilo desiderato (B11) e ripetere la procedura.
- Per riportare tutte le bevande del profilo ai valori di fabbrica, vedi paragrafo "8.16 Valori di fabbrica".

## 8.5 Regola ora

Se si desidera regolare l'ora sul display (B1), procedere come segue:

1. Premere la freccia di selezione (B2) in corrispondenza del simbolo  (B8) per entrare nel menù;
  2. Scorrere le voci del menù premendo la freccia di selezione corrispondente a "NEXT>" fino a visualizzare  "REGOLA ORA";
  3. Premere la freccia di selezione in corrispondenza di  "REGOLA ORA": sul display compare il pannello di regolazione dell'ora;
  4. Regolare l'ora premendo le frecce di selezione corrispondenti a  (incremento) o  (decremento) di ora (H) e minuti (MIN);
  5. Per confermare, premere la freccia di selezione corrispondente a "OK ✓" (per annullare, premere la freccia di selezione corrispondente a  "ESC") e premere la freccia di selezione corrispondente a  "ESC" per ritornare alla homepage.
- L'ora è così impostata.









## 8.6 Autoaccensione

E' possibile impostare l'ora di autoaccensione in modo da trovare l'apparecchio pronto all'uso ad una certa ora (per esempio al mattino) e poter subito fare il caffè.

### Nota Bene!

Perché questa funzione si attivi, è necessario che l'ora sia già stata impostata correttamente (vedi paragrafo "8.5 Regola ora ").

Per attivare l'autoaccensione, procedere come segue:

1. Premere la freccia di selezione (B2) in corrispondenza del simbolo  (B8) per entrare nel menù;
2. Scorrere le voci del menù premendo la freccia di selezione corrispondente a "NEXT>" fino a visualizzare "AUTOACCENSIONE ";
3. Premere la freccia di selezione in corrispondenza di "AUTOACCENSIONE ": disattivare (o attivare) la funzione premendo la freccia di selezione corrispondente a  (o );
4. Premere la freccia di selezione in corrispondenza di "REGOLA ORA ": sul display (B1) compare il pannello di regolazione dell'ora;
5. Regolare l'ora premendo le frecce di selezione corrispondenti a  (incremento) o  (decremento) di ora (H) e minuti (MIN);
6. Per confermare, premere la freccia di selezione corrispondente a "OK ✓";
7. Premere 2 volte la freccia di selezione corrispondente a  "ESC" per ritornare alla homepage.

L'ora di autoaccensione è così programmata e sul display, accanto all'ora, compare il relativo simbolo ad indicare che la funzione è stata attivata.





### Nota Bene!

Quando la macchina viene spenta con l'interruttore generale (A21) la regolazione dell'autoaccensione, se precedentemente attivata, viene persa.

## 8.7 Autospegnimento (standby)

È possibile impostare l'autospegnimento per fare in modo che l'apparecchio si spenga dopo 15 o 30 minuti oppure dopo 1, 2 o 3 ore di inutilizzo.



Per programmare l'autospegnimento, procedere come segue:

1. Premere la freccia di selezione (B2) in corrispondenza del simbolo "⚙️" (B8) per entrare nel menù;
2. Scorrere le voci del menù premendo la freccia di selezione corrispondente a "NEXT>" fino a visualizzare "AUTOSPEGNIMENTO ";
3. Premere la freccia di selezione in corrispondenza di "AUTOSPEGNIMENTO ";
4. Selezionare l'intervallo di tempo desiderato premendo le frecce di selezione corrispondenti a  $\wedge$  (incremento) o  $\vee$  (decremento) del valore;
5. Per confermare, premere la freccia di selezione corrispondente "OK  $\checkmark$ ";
6. Premere la freccia di selezione corrispondente a "↩️ ESC" per tornare all'homepage.

L'autospegnimento è così riprogrammato.

## 8.8 Scaldatazze

Per scaldare le tazze prima di fare caffè, è possibile attivare lo scaldatazze (A6) e riporvi sopra le tazze.



1. Premere la freccia di selezione (B2) in corrispondenza del simbolo "⚙️" (B8) per entrare nel menù;
2. Scorrere le voci del menù premendo la freccia di selezione corrispondente a "NEXT>" fino a visualizzare "SCALDATAZZE";
3. Premere la freccia di selezione in corrispondenza di "SCALDATAZZE" per disattivare () o attivare () la funzione.
4. Premere la freccia di selezione corrispondente a "↩️ ESC" per tornare all'homepage.

## 8.9 Risparmio energetico

Con questa funzione è possibile attivare o disattivare la modalità di risparmio energetico. Quando la funzione è attiva, garantisce un minor consumo energetico, in accordo con le normative europee.

Per disattivare o riattivare la modalità "risparmio energetico", procedere come segue:

1. Premere la freccia di selezione (B2) in corrispondenza del simbolo "⚙️" (B8) per entrare nel menù;

2. Scorrere le voci del menù premendo la freccia di selezione corrispondente a "NEXT>" fino a visualizzare "RISPARMIO ENERGETICO";
3. Premere la freccia di selezione in corrispondenza di "RISPARMIO ENERGETICO" per disattivare () o attivare () la funzione.
4. Premere la freccia di selezione corrispondente a "↩️ ESC" per tornare all'homepage.

Sul display accanto all'ora, compare il relativo simbolo per indicare che la funzione è stata attivata.

## 8.10 Temperatura caffè

Se si desidera modificare la temperatura dell'acqua con cui viene erogato il caffè, procedere come segue:



1. Premere la freccia di selezione (B2) in corrispondenza del simbolo "⚙️" (B8) per entrare nel menù;
2. Scorrere le voci del menù premendo la freccia di selezione corrispondente a "NEXT>" fino a visualizzare "TEMPERATURA CAFFÈ";
3. Premere la freccia di selezione in corrispondenza di "TEMPERATURA CAFFÈ": sul display (B1) compaiono i valori selezionabili (il valore corrente è sottolineato);
4. Premere la freccia di selezione in corrispondenza del valore che si desidera impostare (BASSA, MEDIA, ALTA, MASSIMA);
5. Premere 2 volte la freccia di selezione corrispondente a "↩️ ESC" per tornare all'homepage.

## 8.11 Durezza acqua

Per le istruzioni relative all'impostazione della durezza dell'acqua, fare riferimento al capitolo "17. Programmazione della durezza dell'acqua".

## 8.12 Seleziona lingua





Se si desidera modificare la lingua del display (B1), procedere come segue:

1. Premere la freccia di selezione (B2) in corrispondenza del simbolo "⚙️" (B8) per entrare nel menù;
2. Scorrere le voci del menù premendo la freccia di selezione corrispondente a "NEXT>" fino a visualizzare "IMPOSTA LINGUA ";
3. Premere la freccia di selezione in corrispondenza di "IMPOSTA LINGUA ";
4. Premere la freccia di selezione in corrispondenza della lingua che si desidera selezionare (premere la freccia di selezione corrispondente a "NEXT>" per visualizzare tutte le lingue disponibili);
5. Premere 2 volte la freccia di selezione corrispondente a "↩️ ESC" per tornare all'homepage.



### 8.13 Avviso acustico

Con questa funzione si attiva o disattiva l'avviso acustico che la macchina emette ad ogni pressione delle icone e ad ogni inserimento/rimozione degli accessori. Per disattivare o riattivare l'avviso acustico, procedere come segue:





1. Premere la freccia di selezione (B2) in corrispondenza del simbolo  (B8) per entrare nel menù;
2. Scorrere le voci del menù premendo la freccia di selezione corrispondente a "NEXT>" fino a visualizzare "AVVISO ACUSTICO";
3. Premere la freccia di selezione in corrispondenza di "AVVISO ACUSTICO" per disattivare () o attivare () la funzione;
4. Premere la freccia di selezione corrispondente a " ESC" per tornare all'homepage.

### 8.14 Illuminazione tazza

Con questa funzione si attivano o disattivano le luci di illuminazione tazza.





Le luci si accendono ad ogni erogazione di caffè, bevande al latte e ad ogni risciacquo.

Per disattivare o riattivare questa funzione, procedere come segue:

1. Premere la freccia di selezione (B2) in corrispondenza del simbolo  (B8) per entrare nel menù;
2. Scorrere le voci del menù premendo la freccia di selezione corrispondente a "NEXT>" fino a visualizzare "ILLUMINA TAZZA";
3. Premere la freccia di selezione in corrispondenza di "ILLUMINA TAZZA" per disattivare () o attivare () la funzione;
4. Premere la freccia di selezione corrispondente a " ESC" per tornare all'homepage.

### 8.15 Bluetooth

Con questa funzione si attiva o disattiva il PIN di protezione per collegarsi da un dispositivo all'apparecchio.

1. Premere la freccia di selezione (B2) in corrispondenza del simbolo  (B8) per entrare nel menù;
2. Scorrere le voci del menù premendo la freccia di selezione corrispondente a "NEXT>" fino a visualizzare  "BLUETOOTH";
3. Premere la freccia di selezione in corrispondenza di  "BLUETOOTH": sul display (B1) compare il numero di serie identificativo della macchina (19 cifre) ed un numero a 4 cifre (PIN);
4. Premere la freccia di selezione per disattivare () o attivare () la richiesta del pin quando ci si collega tramite App;

5. Premere 2 volte la freccia di selezione corrispondente a " ESC" per tornare all'homepage.

Il PIN pre-impostato nella macchina è "0000": si consiglia di personalizzare il PIN direttamente dalla APP.





### **Nota Bene!**

Il numero di serie dell'apparecchio, visibile all'interno della funzione "Bluetooth", vi permette di identificare con certezza la macchina nel momento in cui si crea l'associazione con la APP.

### 8.16 Valori di fabbrica





Con questa funzione si ripristinano tutti i settaggi del menù e tutte le programmazioni delle quantità ritornando ai valori di fabbrica (tranne la lingua, che rimane quella già impostata).

Per ripristinare i valori di fabbrica, procedere come segue:

1. Premere la freccia di selezione (B2) in corrispondenza del simbolo  (B8) per entrare nel menù;
2. Scorrere le voci del menù premendo la freccia di selezione corrispondente a "NEXT>" fino a visualizzare  "VALORI FABBRICA";
3. "REIMPOSTARE VALORI FABBRICA?": premere la freccia di selezione corrispondente a "OK✓" per confermare (o premere la freccia di selezione corrispondente a " ESC" per annullare l'operazione);
4. "VALORI FABBRICA IMPOSTATI": premere la freccia di selezione corrispondente a "OK✓" per confermare;
5. Premere la freccia di selezione corrispondente a " ESC" per tornare all'homepage.

### 8.17 Statistiche







Con questa funzione si visualizzano i dati statistici della macchina. Per visualizzarli, procedere come segue:

1. Premere la freccia di selezione (B2) in corrispondenza del simbolo  (B8) per entrare nel menù;
2. Scorrere le voci del menù premendo la freccia di selezione corrispondente a "NEXT>" fino a visualizzare  "STATISTICHE";
3. Premere la freccia di selezione in corrispondenza di  "STATISTICHE" e verificare tutti i dati statistici scorrendo le voci con la freccia di selezione corrispondente a "NEXT>";
4. Premere 2 volte " ESC": l'apparecchio torna alla homepage.

## 9. **PREPARAZIONE DEL CAFFÈ**





### 9.1 Selezione dell'aroma del caffè

Selezionare dalla homepage l'aroma desiderato premendo la freccia di selezione (B2) in corrispondenza di "AROMA" (B5):

	(vedi "9.4 Preparazione del caffè utilizzando il caffè pre-macinato")
	X-LEGGERO
	LEGGERO
	MEDIO
	FORTE
	X-FORTE
	Personale (se programmato) / Standard

## 9.2 Selezione della quantità di caffè

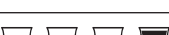
Selezionare dalla homepage la quantità di caffè in tazza desiderata premendo la freccia di selezione (B2) in corrispondenza di "QUANTITA'"(B9):

	QUANTITA' SMALL
	QUANTITA' MEDIUM
	QUANTITA' LARGE
	QUANTITA' X-LARGE
	Quantità personale (se programmata) / Quantità standard

## 9.3 Preparazione del caffè utilizzando il caffè in chicchi





### **Attenzione!**

Non utilizzare chicchi di caffè caramellati o canditi perché possono incollarsi sul macinacaffè e renderlo inutilizzabile.

1. Introdurre il caffè in chicchi nell'apposito contenitore (A3) (fig. 11);
2. Posizionare una tazza sotto l'erogatore caffè (A8);
3. Abbassare l'erogatore in modo da avvicinarlo il più possibile alle tazze (fig. 12): si ottiene così una crema migliore;
4. Selezionare il caffè desiderato:
  - ESPRESSO (B14)
  - COFFEE (B15)
  - LONG (B16)
  - DOPPIO+ (B17);
6. La preparazione inizia e sul display (B1) compare l'immagine della bevanda selezionata e una barra di

progressione che si riempie man mano che la preparazione procede.

### **Nota Bene:**

- È possibile preparare contemporaneamente due 2 tazze di ESPRESSO premendo la freccia di selezione corrispondente a "2X  " (l'immagine rimane visualizzata per alcuni secondi all'inizio della preparazione di 1 ESPRESSO) oppure selezionando "2X ESPRESSO" dal menù selezione bevande (B3);
- Mentre la macchina sta facendo il caffè, l'erogazione può essere fermata in qualsiasi momento premendo la freccia di selezione (B2) corrispondente a "STOP ".
- Appena terminata l'erogazione, se si vuole aumentare la quantità di caffè nella tazza, è sufficiente premere la freccia di selezione (B2) corrispondente a "EXTRA ": una volta raggiunta la quantità desiderata, premere la freccia di selezione corrispondente a "STOP ".

Una volta terminata la preparazione, l'apparecchio è pronto per un nuovo utilizzo.

### **Nota Bene!**

- Durante l'uso, sul display appariranno alcuni messaggi (RIEMPIRE SERBATOIO, SVUOTARE CONTENITORE FONDI, ecc.) il cui significato è riportato nel capitolo "21. Messaggi visualizzati sul display".
- Per ottenere un caffè più caldo, fare riferimento al paragrafo "9.6 Consigli per un caffè più caldo".
- Se il caffè fuoriesce a gocce oppure poco corposo con poca crema oppure troppo freddo, leggere i consigli riportati nel paragrafo "9.5 Regolazione del macinacaffè" e nel capitolo "22. Risoluzione dei problemi".
- La preparazione di ciascun caffè è personalizzabile (vedi capitoli "13. Personalizzare le bevande" e "14. Memorizzare il proprio profilo").

## 9.4 Preparazione del caffè utilizzando il caffè pre-macinato

### **Attenzione!**

- Non introdurre mai il caffè pre-macinato a macchina spenta, per evitare che si disperda all'interno della macchina, sporcandola. In questo caso la macchina potrebbe danneggiarsi.
- Non inserire mai più di 1 misurino raso (C2), altrimenti l'interno della macchina potrebbe sporcarsi oppure l'imbuto (A4) potrebbe otturarsi.

### **Nota Bene!**

Se si utilizza il caffè pre-macinato, si può preparare solo una tazza di caffè alla volta.

1. Premere la freccia di selezione (B2) in corrispondenza di "AROMA" (B5) finché il display (B1) visualizza "☕" (macinato).
2. Aprire il coperchio dell'imbuto caffè pre-macinato (A2).
3. Assicurarsi che l'imbuto (A4) non sia otturato, quindi inserire un misurino raso di caffè pre-macinato (fig. 13).
4. Posizionare una tazza sotto i beccucci dell'erogatore caffè (A8) (fig. 12).
5. Selezionare il caffè desiderato:
  - ESPRESSO (B14)
  - COFFEE (B15)
  - LONG (B16)
6. La preparazione inizia e sul display compare l'immagine della bevanda selezionata e una barra di progressione che si riempie man mano che la preparazione procede.

**i Nota Bene:**

- Mentre la macchina sta facendo il caffè, l'erogazione può essere fermata in qualsiasi momento premendo la freccia di selezione (B2) corrispondente a "STOP X".
- Appena terminata l'erogazione, se si vuole aumentare la quantità di caffè nella tazza, è sufficiente premere la freccia di selezione (B2) corrispondente a "EXTRA +": una volta raggiunta la quantità desiderata, premere la freccia di selezione corrispondente a "STOP X".

Una volta terminata la preparazione, l'apparecchio è pronto per un nuovo utilizzo.

**! Attenzione! Preparando il caffè LONG:**

A metà della preparazione, compare il messaggio "INTRODURRE MACINATO". Inserire quindi un misurino raso di caffè pre-macinato e premere la freccia di selezione (B2) corrispondente a "OK ✓".

**i Nota Bene!**

- Durante l'uso, sul display appariranno alcuni messaggi (RIEMPIRE SERBATOIO, SVUOTARE CONTENITORE FONDI, ecc.) il cui significato è riportato nel capitolo "22. Messaggi visualizzati sul display".
- Per ottenere un caffè più caldo, fare riferimento al paragrafo "9.6 Consigli per un caffè più caldo".
- Se la modalità "Risparmio Energetico" è attivata, l'erogazione del primo caffè potrebbe richiedere alcuni secondi di attesa.

## 9.5 Regolazione del macinacaffè

Il macinacaffè non deve essere regolato, almeno inizialmente, perché è già stato preimpostato in fabbrica in modo da ottenere una corretta erogazione del caffè.

Tuttavia se dopo aver fatto i primi caffè, l'erogazione dovesse risultare poco corposa e con poca crema o troppo lenta (a gocce),

è necessario effettuare una correzione con la manopola di regolazione del grado di macinatura (A5 - fig. 10).

**i Nota Bene!**

La manopola di regolazione deve essere ruotata solo mentre il macinacaffè è in funzione nella fase iniziale di preparazione delle bevande caffè.



Se il caffè esce troppo lentamente o non esce affatto, girare in senso orario di uno scatto verso il numero 7.

Per ottenere, invece, un'erogazione del caffè più corposa e migliorare l'aspetto della crema, girare in senso antiorario di

uno scatto verso il numero 1 (non più di uno scatto alla volta, altrimenti il caffè poi può uscire a gocce).

L'effetto di questa correzione si avverte solo dopo l'erogazione di almeno 2 caffè successivi. Se dopo questa regolazione non si è ottenuto il risultato desiderato, è necessario ripetere la correzione ruotando la manopola di un altro scatto.

## 9.6 Consigli per un caffè più caldo

Per ottenere un caffè più caldo, si consiglia di:

- effettuare un risciacquo, selezionando la funzione "Risciacquo" nel menù impostazioni (paragrafo "8.1 Risciacquo ☕");
- scaldare con dell'acqua calda le tazze (utilizzare la funzione acqua calda, vedi capitolo "11. Erogazione acqua calda");
- aumentare la temperatura caffè nel menù impostazioni (B8) (paragrafo "8.10 Temperatura caffè").

## 10. PREPARAZIONE DI BEVANDE CON LATTE

**i Nota Bene!**

- Per evitare di ottenere un latte poco schiumato, oppure con bolle grosse, pulire sempre il coperchio del contenitore latte (D2) e l'ugello acqua calda (A9) come descritto nei paragrafi "10.4 Pulizia del contenitore latte dopo ogni uso", "15.10 Pulizia del contenitore latte" e "15.11 Pulizia dell'ugello acqua calda/vapore".

### 10.1 Riempire e agganciare il contenitore latte

1. Togliere il coperchio (D2) (fig. 14);
2. Riempire il contenitore latte (D3) con una quantità sufficiente di latte, non superando il livello MAX impresso sul contenitore (fig. 15). Tenere presente che ogni tacca impressa sul fianco del contenitore corrisponde a circa 100 ml di latte;



**i Nota Bene!**

- Per ottenere una schiuma più densa e omogenea, è necessario utilizzare latte scremato o parzialmente scremato ed a temperatura di frigorifero (circa 5° C).

- Se la modalità "Risparmio energetico" è attivata, l'erogazione della bevanda potrebbe richiedere alcuni secondi di attesa.
3. Assicurarsi che il tubo di pescaggio del latte (D4) sia ben inserito nell'apposita sede prevista sul fondo del coperchio del contenitore latte (fig. 16);
  4. Riposizionare il coperchio sul contenitore latte;
  5. Se presente, estrarre l'erogatore acqua calda/vapore (C6) premendo il pulsante di sgancio (C7) (fig. 17);
  6. Agganciare spingendo a fondo il contenitore latte (D) all'ugello (A9) (fig. 18): la macchina emette un segnale acustico (se la funzione avviso acustico è attiva);
  7. Posizionare una tazza sufficientemente grande sotto i beccucci dell'erogatore caffè (A8) e sotto il tubo erogazione latte schiumato (D5); regolare la lunghezza del tubo erogazione latte, per avvicinarlo alla tazza, semplicemente tirandolo verso il basso (fig. 19).
  8. Seguire le indicazioni riportate di seguito per ogni specifica funzione.

## 10.2 Regolare la quantità di schiuma

Ruotando la manopola regolazione schiuma (D1), si seleziona la quantità di schiuma del latte che verrà erogata durante la preparazione delle bevande latte.

Posizione manopola	Descrizione	Consigliato per...
	NO SCHIUMA	LATTE CALDO (non schiumato) /CAFFELATTE
	MINIMA SCHIUMA	LATTE MACCHIATO/ FLAT WHITE
	MASSIMA SCHIUMA	CAPPUCCINO/ CAPPUCCINO+ / CAPPUCCINO MIX / ESPRESSO MACCHIATO / LATTE CALDO (schiumato)

## 10.3 Preparazione automatica di bevande a base di latte

1. Riempire ed agganciare il contenitore latte (D) come illustrato precedentemente.
2. Selezionare la bevanda desiderata:

### A selezione diretta:

- CAPPUCCINO (B10)
- LATTE MACCHIATO (B11)
- CAFFELATTE (B12)
- LATTE CALDO (B13)

### Selezionabile dal menù "selezione bevande" (B3):

- CAPPUCCINO+

- ESPRESSO MACCHIATO
- FLAT WHITE
- CAPPUCCINO MIX

3. Sul display (B1) la macchina consiglia di ruotare la manopola regolazione schiuma (D1) in base alla schiuma che la ricetta originale prevede: ruotare quindi la manopola posta sul coperchio del contenitore latte (D2) e confermare la selezione premendo la freccia di selezione (B2) corrispondente a "OK ✓".
4. Dopo qualche secondo, l'apparecchio inizia automaticamente la preparazione e sul display compare l'immagine della bevanda selezionata ed una barra di progressione che si riempie man mano che la preparazione procede.

## Nota Bene: indicazioni generali per tutte le preparazioni a base di latte

- "ESC": premere se si desidera interrompere completamente la preparazione e ritornare alla homepage.
- "STOP X": premere per interrompere l'erogazione del latte o del caffè e passare alla successiva erogazione (se prevista) per completare la bevanda.
- Appena terminata l'erogazione, se si vuole aumentare la quantità di latte o di caffè nella tazza, premere "EXTRA +".
- La preparazione di ciascuna bevanda latte è personalizzabile (vedi capitoli "13. Personalizzare le bevande" e "14. Memorizzare il proprio profilo").
- Non lasciare a lungo il contenitore latte fuori dal frigorifero: più sale la temperatura del latte (5°C ideale), più peggiora la qualità della schiuma.

Una volta terminata la preparazione, l'apparecchio è pronto per un nuovo utilizzo.

## 10.4 Pulizia del contenitore latte dopo ogni uso

### **Attenzione! Pericolo di scottature**

Durante la pulizia dei condotti interni del contenitore latte, dal tubo erogazione latte schiumato (D5) esce un po' di acqua calda e vapore. Prestare attenzione a non venire in contatto con spruzzi d'acqua.

Dopo ogni uso delle funzioni latte viene visualizzata la richiesta "RUOTARE MANOPOLA IN POSIZIONE CLEAN" ed è necessario procedere alla pulizia del coperchio montalatte:

1. Lasciare inserito il contenitore latte (D) nella macchina (non è necessario svuotare il contenitore latte);
2. Posizionare una tazza o un altro recipiente sotto il tubo erogazione latte schiumato (fig. 21);
3. Ruotare la manopola regolazione schiuma (D1) su "CLEAN" (fig. 20): il display (B1) visualizza "PULIZIA IN CORSO RECIPIENTE SOTTO EROGATORE" assieme ad una barra che si riempie man mano che la pulizia si completa. La pulizia si interrompe automaticamente;

- Riportare la manopola regolazione su una delle selezioni della schiuma;
- Togliere il contenitore latte e pulire sempre l'ugello vapore (A9) con una spugna (fig. 22).

### **Nota Bene!**

- Se si devono preparare più tazze di bevande a base di latte, procedere con la pulizia del contenitore latte dopo l'ultima preparazione. Per procedere con le preparazioni successive, premere "ESC". Quando compare il messaggio per la funzione CLEAN.
- Se la pulizia non viene effettuata, sul display compare il simbolo  a ricordare che è necessario procedere con la pulizia.
- Il contenitore con il latte può essere conservato in frigo.
- In alcuni casi, per effettuare la pulizia, è necessario attendere il riscaldamento della macchina.

## 11. EROGAZIONE ACQUA CALDA

### **Attenzione! Pericolo di scottature.**

Non lasciare la macchina senza sorveglianza durante l'erogazione di acqua calda.

- Controllare che l'erogatore acqua calda/vapore (C6) sia agganciato correttamente all'ugello acqua calda/vapore (A9);
- Posizionare un contenitore sotto l'erogatore (più vicino possibile per evitare spruzzi);
- Premere la freccia di selezione (B2) in corrispondenza del simbolo  (B3) per entrare nel menù;
- Premere la freccia di selezione (B2) in corrispondenza del simbolo "NEXT>" per visualizzare "ACQUA CALDA";
- Premere la freccia di selezione in corrispondenza di "ACQUA CALDA". Sul display (B1) compare la relativa immagine e una barra di progressione che si riempie man mano che la preparazione procede;
- La macchina eroga acqua calda e poi interrompe automaticamente l'erogazione. Per interrompere manualmente l'erogazione di acqua calda premere la freccia di selezione corrispondente a "STOP X".

### **Nota Bene!**

- Se la modalità "Risparmio energetico" è attivata, l'erogazione di acqua calda potrebbe richiedere alcuni secondi di attesa.
- La preparazione di acqua calda è personalizzabile (vedi capitoli "13. Personalizzare le bevande" e "14. Memorizzare il proprio profilo").

## 12. EROGAZIONE VAPORE

### **Attenzione! Pericolo di scottature.**

Non lasciare la macchina senza sorveglianza durante l'erogazione di vapore.

- Controllare che l'erogatore acqua calda/vapore (C6) sia agganciato correttamente all'ugello acqua calda/vapore (A9);
- Riempire un contenitore con il liquido da scaldare o schiumare e immergere l'erogatore acqua calda/vapore nel liquido;
- Premere la freccia di selezione (B2) in corrispondenza del simbolo  (B3) per entrare nel menù;
- Premere la freccia di selezione (B2) in corrispondenza del simbolo "NEXT>" per visualizzare "VAPORE";
- Premere la freccia di selezione in corrispondenza di "VAPORE". Sul display (B1) compare la relativa immagine e una barra di progressione che si riempie man mano che la preparazione procede e dopo qualche secondo, dal cappuccinatore esce il vapore che riscalda il liquido;
- Raggiunta la temperatura o il livello di schiuma desiderati, interrompere l'erogazione del vapore premendo la freccia di selezione corrispondente a "STOP X".

### **Attenzione!**

Interrompere sempre l'erogazione vapore prima di estrarre il contenitore con il liquido, per evitare scottature causate dagli spruzzi.

### **Nota Bene!**

Se la modalità "Risparmio energetico" è attivata, l'erogazione di acqua calda potrebbe richiedere alcuni secondi di attesa.

## 12.1 Consigli per l'utilizzo del vapore per schiumare il latte

- Nella scelta delle dimensioni del contenitore, tenere conto che il volume del liquido aumenterà di 2 o 3 volte.
- Per ottenere una schiuma più densa e ricca, utilizzare latte scremato o parzialmente scremato ed a temperatura di frigorifero (circa 5°C).
- Per ottenere una schiuma più cremosa, far ruotare il contenitore con lenti movimenti dal basso verso l'alto.
- Per evitare di ottenere un latte poco schiumato, oppure con bolle grosse, pulire sempre l'erogatore (C6) come descritto nel paragrafo successivo.

## 12.2 Pulizia dell'erogatore acqua calda/vapore dopo l'uso

Pulire l'erogatore acqua calda/vapore (C6) ogni volta dopo l'utilizzo, per evitare che si possano depositare residui di latte o che si otturi.

1. Posizionare un contenitore sotto l'erogatore acqua calda/vapore, e far defluire un po' di acqua (vedi capitolo "11. Erogazione acqua calda"). Quindi interrompere l'erogazione di acqua calda premendo la freccia di selezione (B2) corrispondente a "STOP X".
2. Attendere alcuni minuti che l'erogatore acqua calda/vapore si raffreddi; quindi estrarlo (fig. 17) premendo il pulsante di sgancio (C7). Con una mano, tenere fermo l'erogatore e, con l'altra, ruotare e sfilare il cappuccinatore verso il basso (fig. 23).
3. Sfilare anche l'ugello vapore tirandolo verso il basso (fig. 24).
4. Controllare che il foro dell'ugello non sia otturato. Se necessario, pulirlo con l'aiuto di uno stuzzicadenti.
5. Lavare accuratamente gli elementi dell'erogatore con una spugna ed acqua tiepida.
6. Inserire l'ugello ed il cappuccinatore sull'erogatore spingendolo verso l'alto e ruotandolo in senso orario, fino all'aggancio.

## 13. PERSONALIZZARE LE BEVANDE

Aroma (per le bevande per cui è previsto) e lunghezza delle bevande possono essere personalizzate.

1. Assicurarsi che sia attivo il profilo (B4) per il quale si desidera personalizzare la bevanda; è infatti possibile selezionare le bevande "MY" per ognuno dei 6 profili;
2. Dalla homepage, premere la freccia di selezione (B2) corrispondente a  (B6);
3. Selezionare la bevanda che si desidera personalizzare (sia bevanda a selezione diretta o all'interno del menu bevande -B3) per accedere alle schermate di personalizzazione. I relativi accessori devono essere inseriti;
4. (Solo bevande a base di caffè) "SCEGLIERE AROMA CAFFÈ": Selezionare l'aroma desiderato premendo le frecce di selezione corrispondenti a "-" o "+" e premere la freccia di selezione corrispondente a "OK✓";
5. "QUANTITÀ CAFFÈ, STOP PER SALVARE": La preparazione inizia e l'apparecchio propone la schermata di personalizzazione della lunghezza illustrata da una barra verticale. La stella accanto la barra rappresenta la lunghezza attualmente impostata.
6. Quando la lunghezza raggiunge la quantità minima programmabile, sul display (B1) compare "STOP X".
7. Premere la freccia corrisponde a "STOP X" quando in tazza si raggiunge la quantità desiderata.

8. "VUOI SALVARE I NUOVI VALORI?": Premere la freccia di selezione corrispondente a "OK✓" per salvare (oppure la freccia di selezione corrispondente a  ESC per annullare).

L'apparecchio conferma se i valori sono stati salvati o no (a seconda della selezione precedente): premere la freccia di selezione corrispondente a "OK✓".

L'apparecchio ritorna alla homepage.

### Nota Bene!

- **Bevande a base di latte:** si memorizza l'aroma del caffè e successivamente si memorizzano singolarmente le quantità di latte e di caffè;
- **Acqua calda:** l'apparecchio eroga acqua calda: premere la freccia di selezione (B2) corrispondente a "STOP X": per memorizzare la quantità desiderata.
- È possibile personalizzare le bevande anche collegandosi con la DeLonghi Coffee Link App.
- È possibile uscire dalla programmazione premendo  "ESC": i valori non saranno salvati.

## 14. MEMORIZZARE IL PROPRIO PROFILO

Con quest'apparecchio è possibile memorizzare 6 profili diversi, ognuno dei quali è associato ad un'icona diversa.

In ogni profilo vengono mantenute in memoria le personalizzazioni di AROMA e LUNGHEZZA delle bevande "MY" (vedi capitolo "13. Personalizzare le bevande ") e l'ordine in cui vengono visualizzate tutte le bevande è in base alla frequenza di selezione.

Per selezionare o entrare in un profilo, premere sul profilo attualmente in uso (B4): premere la freccia di selezione (B2) in corrispondenza del simbolo "NEXT>" fino a visualizzare il profilo desiderato e premerlo.

### Nota Bene!

- Profilo  OSP (OSPITE): selezionando questo profilo, è possibile erogare le bevande con le impostazioni di fabbrica. La funzione  non è attiva.
- È possibile rinominare il proprio profilo collegandosi con la DeLonghi Coffee Link App (saranno visualizzati solo i primi 3 caratteri).

Per personalizzare l'icona del profilo, procede come segue:

1. Premere la freccia di selezione (B2) in corrispondenza del simbolo  (B8) per entrare nel menù;
2. Scorrere premendo la freccia di selezione corrispondente a "NEXT>" fino a visualizzare "PERSONALIZZA PROFILO";
3. Premere la freccia di selezione in corrispondenza di "PERSONALIZZA PROFILO";
4. Premere la freccia di selezione corrispondente all'icona che si desidera selezionare (premere la freccia di selezione

ne corrisponde a "NEXT>" per visualizzare tutte le icone disponibili);

5. Premere 2 volte la freccia di selezione corrispondente a "ESC" per tornare alla homepage.

## 15. PULIZIA

### 15.1 Pulizia della macchina

Le seguenti parti della macchina devono essere pulite periodicamente:

- il circuito interno della macchina;
- il contenitore dei fondi di caffè (A10);
- la vaschetta raccogliogocce (A14) e la griglia vaschetta (A13);
- il serbatoio dell'acqua (A16);
- i beccucci dell'erogatore caffè (A8);
- l'imbuto per l'introduzione del caffè pre-macinato (A4);
- l'infusore (A19), accessibile dopo aver aperto lo sportello di servizio (A18);
- il contenitore del latte (D);
- l'ugello acqua calda/vapore (A9);
- il pannello di controllo (B).

#### **Attenzione!**

- Per la pulizia della macchina non usare solventi, detergenti abrasivi o alcool. Con le superautomatiche De'Longhi non è necessario utilizzare additivi chimici per la pulizia della macchina.
- Nessun componente dell'apparecchio può essere lavato in lavastoviglie ad eccezione della griglia vaschetta (A13) e del contenitore latte (D).
- Non utilizzare oggetti metallici per togliere le incrostazioni o i depositi di caffè, perché potrebbe graffiare le superfici in metallo o in plastica.

### 15.2 Pulizia del circuito interno della macchina

Per periodi d'inutilizzo superiori ai 3/4 giorni è consigliato vivamente, prima di utilizzarla, di accenderla ed erogare:

- 2/3 risciacqui selezionando la funzione "Risciacquo" (paragrafo "8.1 Risciacquo ");
- dell'acqua calda, per qualche secondo (capitolo "11.



Erogazione acqua calda").

#### **Nota Bene!**

È normale che, dopo aver eseguito tale pulizia, ci sia dell'acqua nel contenitore dei fondi di caffè (A10).

### 15.3 Pulizia del contenitore dei fondi di caffè

Quando sul display (B1) compare "SVUOTARE CONTENITORE FONDI", è necessario svuotarlo e pulirlo. Finché non si pulisce

il contenitore dei fondi (A10) la macchina non può fare il caffè. L'apparecchio segnala la necessità di svuotare il contenitore anche se non è pieno, qualora siano trascorse 72 ore dalla prima preparazione eseguita (perché il conteggio delle 72 ore sia eseguito correttamente, la macchina non deve essere mai spenta con l'interruttore generale).



#### **Attenzione! Pericolo di scottature**

Se si fanno diversi cappuccini di seguito, il poggiategge in metallo (A11) diventa caldo. Attendere che si raffreddi prima di toccarlo e afferrarlo solo dalla parte anteriore.

Per eseguire la pulizia (a macchina accesa):

- Estrarre la vaschetta raccogliogocce (A14) (fig. 25), svuotarla e pulirla.
- Svuotare e pulire accuratamente il contenitore dei fondi (A10) avendo cura di rimuovere tutti i residui che possono essere depositati sul fondo: il pannello in dotazione (C5) è dotato di spatola adatta a quest'operazione.



#### **Attenzione!**

Quando si estrae la vaschetta raccogliogocce è obbligatorio svuotare sempre il contenitore fondi caffè anche se è riempito poco. Se questa operazione non è effettuata può succedere che, quando si fanno i caffè successivi, il contenitore fondi si riempia più del previsto e che la macchina si intasi.

### 15.4 Pulizia della vaschetta raccogliogocce



#### **Attenzione!**

La vaschetta raccogliogocce (A14) è provvista di un indicatore galleggiante (A12) (di colore rosso) del livello dell'acqua contenuta (fig. 34). Prima che questo indicatore cominci a sporgere dal vassoio poggiategge (A11), è necessario svuotare la vaschetta e pulirla, altrimenti l'acqua può traboccare dal bordo e danneggiare la macchina, il piano di appoggio o la zona circostante. Per rimuovere la vaschetta raccogliogocce, procedere come segue:

1. Estrarre la vaschetta raccogliogocce ed il contenitore dei fondi di caffè (A10) (fig. 25);
2. Rimuovere il vassoio poggiategge (A11), la griglia vaschetta (A13), quindi svuotare la vaschetta raccogliogocce ed il contenitore dei fondi e lavare tutti i componenti.
3. Reinscrivere la vaschetta raccogliogocce completa di griglia e di contenitore dei fondi di caffè.

### 15.5 Pulizia dell'interno della macchina



#### **Pericolo di scosse elettriche!**

Prima di eseguire le operazioni di pulizia delle parti interne, la macchina deve essere spenta (vedi "7. Spegnimento dell'apparecchio") e scollegata dalla rete elettrica. Non immergere mai la macchina nell'acqua.

1. Controllare periodicamente (circa una volta al mese) che l'interno della macchina (accessibile una volta estratta la vaschetta raccogli gocce - A14) non sia sporco. Se necessario, rimuovere i depositi di caffè con il pennello in dotazione (C5) e una spugna.
2. Aspirare tutti i residui con un aspirapolvere (fig. 27).

### 15.6 Pulizia del serbatoio acqua

1. Pulire periodicamente (circa una volta al mese) e ad ogni sostituzione del filtro addolcitore (C4) (se previsto) il serbatoio acqua (A16) con un panno umido e un po' di detersivo delicato: risciacquare accuratamente prima di riempire e reinserire il serbatoio;
2. Rimuovere il filtro (se presente) e risciacquarlo con acqua corrente;
3. Reinserire il filtro (se previsto), riempire il serbatoio con acqua fresca e reinserire il serbatoio;
4. (Solo modelli con filtro addolcitore) Erogare circa 100ml di acqua calda per riattivare il filtro.

### 15.7 Pulizia dei beccucci erogatore caffè

1. Pulire periodicamente i beccucci erogatore caffè (A8) servendosi di una spugna o di un panno (fig. 28A);
2. Controllare che i fori dell'erogatore caffè non siano otturati. Se necessario rimuovere i depositi di caffè con uno stuzzicadenti (fig. 28B).

### 15.8 Pulizia dell'imbuto per l'introduzione del caffè macinato

Controllare periodicamente (circa una volta al mese) che l'imbuto per l'introduzione del caffè pre-macinato (A4) non sia otturato. Se necessario, rimuovere i depositi di caffè con il pennello (C5) in dotazione.

### 15.9 Pulizia dell'infusore

L'infusore (A19) dev'essere pulito almeno una volta al mese.

#### ⚠ **Attenzione!**

L'infusore non può essere estratto quando la macchina è accesa.

1. Assicurarsi che la macchina abbia eseguito correttamente lo spegnimento (vedi capitolo "7. Spegnimento dell'apparecchio");
2. Estrarre il serbatoio acqua (A16) (fig. 3);
3. Aprire lo sportello infusore (A18) (fig. 29) posizionato sul fianco destro;
4. Premere verso l'interno i due tasti di sgancio colorati e contemporaneamente estrarre l'infusore verso l'esterno (fig. 30);
5. Immergere per circa 5 minuti l'infusore in acqua e poi risciacquarlo sotto il rubinetto;

#### ⚠ **Attenzione!**

SCIACQUARE SOLO CON ACQUA  
NO DETERSIVI - NO LAVASTOVIGLIE

Pulire l'infusore senza usare detersivi perché potrebbero danneggiarlo.

6. Utilizzando il pennello (C5), pulire eventuali residui di caffè sulla sede dell'infusore, visibili dallo sportello infusore;
7. Dopo la pulizia, reinserire l'infusore infilandolo nel supporto (fig. 31); quindi premere sulla scritta PUSH fino a sentire il clic di aggancio;

#### **i** **Nota Bene!**

Se l'infusore è difficile da inserire, è necessario (prima dell'inserimento) portarlo alla giusta dimensione premendo le due leve come indicato in fig. 32.

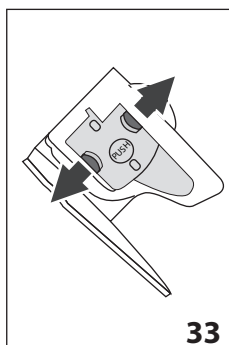

8. Una volta inserito, assicurarsi che i due tasti colorati siano scattati verso l'esterno (fig. 33);
9. Chiudere lo sportello infusore;
10. Reinserire il serbatoio acqua.

### 15.10 Pulizia del contenitore latte

Per mantenere efficiente il montalatte, pulire il contenitore latte (D) come descritto di seguito, ogni due giorni:

1. Estrarre il coperchio (D2);
2. Sfilare il tubo erogazione latte (D5) e il tubo di pescaggio (D4) (fig. 34);
3. Ruotare in senso anti-orario la manopola regolazione schiuma (D1) fino alla posizione "INSERT" (fig. 34) e sfilarla verso l'alto;

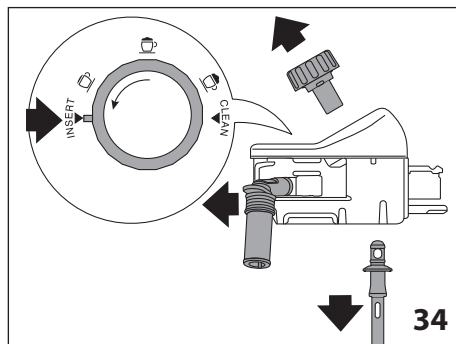



- Lavare accuratamente tutti i componenti con acqua calda e detersivo delicato. **È possibile lavare in lavastoviglie tutti i componenti, posizionandoli però sul cestello superiore della lavastoviglie.**

Prestare particolare attenzione che sull'incavo e sul canolino situato sotto la manopola (fig. 35) non rimangano residui di latte: eventualmente raschiare il canolino con uno stuzzicadenti;

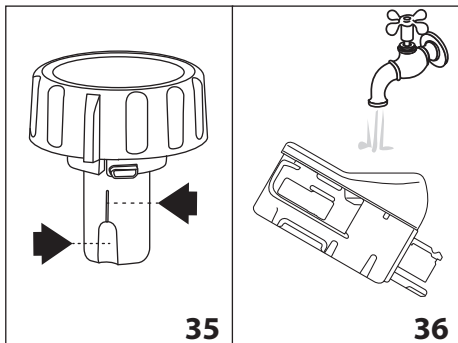

- Sciacquare l'interno della sede della manopola regolazione schiuma con acqua corrente (fig. 36);
- Verificare anche che il tubo pescaggio e il tubo erogazione non siano otturati da residui di latte;
- Rimontare la manopola inserendola in corrispondenza della scritta "INSERT", il tubo erogazione e il tubo pescaggio latte;
- Riposizionare il coperchio sul contenitore latte (D3).

### 15.11 Pulizia dell'ugello acqua calda/vapore

Pulire l'ugello (A9) dopo ogni preparazione del latte, con una spugna, rimuovendo i residui di latte depositati sulle guarnizioni (fig. 22).

## 16. DECALCIFICAZIONE

### **Attenzione!**

- Prima dell'uso, leggere le istruzioni e l'etichettatura del decalcificante, riportate sulla confezione del decalcificante stesso.
- Si raccomanda di utilizzare esclusivamente decalcificante De'Longhi. L'utilizzo di decalcificanti non idonei, come pure la decalcificazione non regolarmente eseguita, può comportare l'insorgenza di difetti non coperti dalla garanzia del produttore.

Decalcificare la macchina quando sul display (B1) appare "NECESSARIA DECALCIFICA - OK PER INIZIARE (~45min) ": se si desidera procedere subito con la decalcificazione, premere

la freccia di selezione corrispondente (B2) "OK✓" e seguire le operazioni dal punto 4.

Per rimandare la decalcificazione ad un altro momento, premere la freccia di selezione corrispondente (B2) "←ESC": sul display il simbolo  ricorda che l'apparecchio ha bisogno di essere decalcificato. (Il messaggio verrà riproposto ad ogni accensione).

Per accedere al menù decalcificazione:

1. Premere la freccia di selezione (B2) in corrispondenza del simbolo "⚙️" (B8) per entrare nel menù;

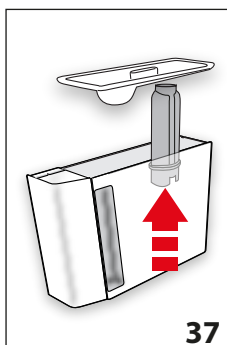

2. Premere la freccia di selezione in corrispondenza di "DECALCIFICA " e seguire le indicazioni sul display;

3. "RIMUOVERE FILTRO ACQUA" (fig. 37); estrarre il serbatoio acqua (A16), rimuovere il filtro acqua (C4) (se presente), svuotare il serbatoio acqua. Premere la freccia di selezione corrispondente a "NEXT>";

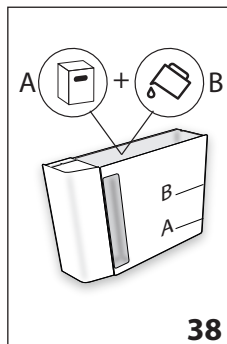

4. "DECALCIFICANTE (LIVELLO A) E ACQUA (LIVELLO B)" (fig. 38); Versare nel serbatoio acqua il decalcificante fino al livello A (corrispondente a una confezione da 100ml) impresso sul lato interno del serbatoio; quindi aggiungere acqua (un litro) fino a raggiungere il livello B; reinserire il serbatoio acqua. Premere la freccia di selezione corrispondente a "NEXT>";

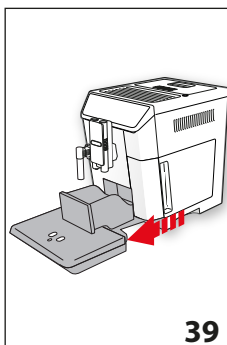

5. "SVUOTARE VASCHETTA RACCOGLIGOCCE" (fig. 39): Rimuovere, svuotare e reinserire la vaschetta raccogliocce (A14) ed il contenitore fondi (A10). Premere la freccia di selezione corrispondente a "NEXT>";

6. "POSIZIONARE CONTENITORE 2L OK PER INIZIARE": Posizionare sotto l'erogatore acqua calda/vapore (C6) e sotto l'erogatore caffè (A8) un contenitore vuoto con capacità minima pari a 2 litri (fig. 8);



### Attenzione! Pericolo di scottature

Dall'erogatore acqua calda/vapore e dall'erogatore caffè fuoriesce acqua calda contenente acidi. Prestare pertanto attenzione a non venire in contatto con tale soluzione.

7. Premere "OK ✓" per confermare l'inserimento della soluzione decalcificante. Il display visualizza "DECALCIFICA IN CORSO": il programma di decalcificazione si avvia e la soluzione decalcificante esce sia dall'erogatore acqua calda/vapore che dall'erogatore caffè eseguendo automaticamente tutta una serie di risciacqui ad intervalli per rimuovere i residui di calcare dall'interno della macchina;

Dopo circa 25 minuti, l'apparecchio interrompe la decalcificazione.;

8. "SCIACQUARE E RIEMPIRE CON ACQUA FINO AL LIVELLO MAX" (fig. 5): l'apparecchio adesso è pronto per un processo di risciacquo con acqua fresca. Svuotare il contenitore utilizzato per raccogliere la soluzione decalcificante ed estrarre il serbatoio acqua, svuotarlo, sciacquarlo con acqua corrente, riempirlo fino al livello MAX con acqua fresca ed inserirlo in macchina;
9. "POSIZIONARE CONTENITORE 2L OK PER INIZIARE RISCIAQUO": Riposizionare vuoto il contenitore usato per raccogliere la soluzione decalcificante sotto l'erogatore caffè e l'erogatore acqua calda/vapore (fig. 8) e premere la freccia di selezione corrispondente a "OK ✓";
10. L'acqua calda esce prima dall'erogatore caffè e successivamente dall'erogatore acqua calda/vapore e il display visualizza "RISCIAQUO IN CORSO";
11. Quando l'acqua nel serbatoio termina, svuotare il contenitore usato per raccogliere l'acqua di risciacquo;

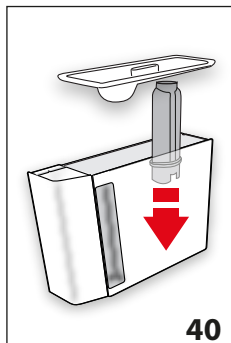

12. (Se il filtro era installato) "INSERIRE IL FILTRO NELLA SUA SEDE" (fig. 40). Premere "NEXT>" ed estrarre il serbatoio acqua, reinserire, se tolto precedentemente, il filtro addolcitore;

13. "SCIACQUARE E RIEMPIRE CON ACQUA FINO AL LIVELLO MAX" (fig. 5): Riempire il serbatoio fino al livello MAX con acqua fresca;

14. "INSERIRE SERBATOIO ACQUA" (fig. 6): Reinserrire il serbatoio acqua;
15. "POSIZIONARE CONTENITORE 2L OK PER INIZIARE RISCIAQUO": Riposizionare vuoto il contenitore usato per raccogliere la soluzione decalcificante sotto l'erogatore acqua calda/vapore (fig. 8) e premere "OK ✓";
16. L'acqua calda esce dall'erogatore acqua calda/vapore e il display visualizza "RISCIAQUO IN CORSO";
17. "SVUOTARE VASCHETTA RACCOGLIGOCCE" (fig. 39): Al termine del secondo risciacquo, rimuovere, svuotare e reinserire la vaschetta raccogliogocce (A14) ed il contenitore fondi (A10): premere "NEXT>";
18. "DECALCIFICA COMPLETATA": premere "OK ✓";
19. "RIEMPIRE SERBATOIO CON ACQUA FRESCA": svuotare il contenitore usato per raccogliere l'acqua di risciacquo, estrarre e rabboccare i serbatoio acqua con acqua fresca fino al livello MAX e reinserirlo in macchina.

L'operazione di decalcificazione è così ultimata.



### Nota Bene!

- Se il ciclo di decalcificazione non dovesse terminare correttamente (es. mancanza erogazione energia elettrica) si consiglia di ripetere il ciclo;
- E' normale che, dopo aver eseguito il ciclo di decalcificazione, ci sia dell'acqua nel contenitore dei fondi di caffè (A10).
- L'apparecchio richiede un terzo risciacquo, nel caso in cui il serbatoio acqua non sia stato riempito fino al livello max: questo per garantire non ci sia soluzione decalcificante nei circuiti interni dell'apparecchio. Prima di avviare il risciacquo, ricordarsi di svuotare la vaschetta raccogliogocce;
- L'eventuale richiesta, da parte della macchina, di due cicli di decalcifica molto ravvicinati è da considerarsi normale, come conseguenza del sistema evoluto di controllo implementato nella macchina.



## 17. PROGRAMMAZIONE DELLA DUREZZA DELL'ACQUA

Il messaggio "NECESSARIA DECALCIFICA - OK PER INIZIARE (~45MIN) !" viene visualizzato dopo un periodo di funzionamento predeterminato che dipende dalla durezza dell'acqua. La macchina è preimpostata in fabbrica sul "LIVELLO 4" di durezza. Volendo è possibile programmare la macchina in base alla reale durezza dell'acqua in utenza nelle varie regioni, rendendo così meno frequente l'operazione di decalcificazione.

### 17.1 Misurazione della durezza dell'acqua

1. Togliere dalla sua confezione la striscia reattiva in dotazione "TOTAL HARDNESS TEST" (C1) allegata alle istruzioni in lingua inglese.

- Immergere completamente la striscia in un bicchiere d'acqua per circa un secondo.
- Estrarre la striscia dall'acqua e scuoterla leggermente. Dopo circa un minuto si formano 1, 2, 3 oppure 4 quadratini di colore rosso, a seconda della durezza dell'acqua ogni quadratino corrisponde a 1 livello.

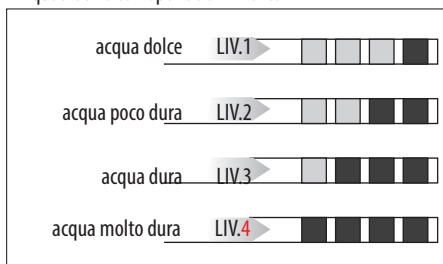

## 17.2 Impostazione durezza acqua

- Premere la freccia di selezione (B2) in corrispondenza del simbolo "⚙️" (B8) per entrare nel menù;
- Scorrere le voci del menù premendo la freccia di selezione corrispondente a "NEXT>" fino a visualizzare "DUREZZA ACQUA";
- Premere la freccia di selezione in corrispondenza di "DUREZZA ACQUA";
- Premere la freccia di selezione in corrispondenza del livello desiderato (Livello 1 = acqua dolce; Livello 4 = acqua molto dura);
- Premere "ESC" per tornare alla homepage.

A questo punto la macchina è riprogrammata secondo la nuova impostazione della durezza dell'acqua.

## 18. FILTRO ADDOLCITORE

Alcuni modelli hanno in dotazione il filtro addolcitore (C4): se il vostro modello ne è sprovvisto, vi consigliamo di acquistarlo presso i centri assistenza autorizzati De'Longhi.

Per un utilizzo corretto del filtro, seguire le istruzioni di seguito riportate.

## 18.1 Installazione del filtro

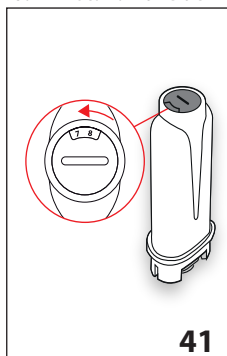

- Togliere il filtro (C4) dalla confezione;
- Premere la freccia di selezione (B2) in corrispondenza del simbolo "⚙️" (B8) per entrare nel menù;
- Premere la freccia di selezione in corrispondenza di "FILTRO ACQUA";
- "RUOTARE IL DATARIO FINO A PROSSIMI 2 MESI" (fig. 41):

ruotare il disco del datario affinché siano visualizzati i prossimi 2 mesi di utilizzo. Premere la freccia di selezione in corrispondenza di "NEXT>";

### Nota Bene

il filtro ha durata pari a due mesi se l'apparecchio viene utilizzato normalmente, se invece la macchina rimane inutilizzata con il filtro installato, ha durata pari a 3 settimane al massimo.

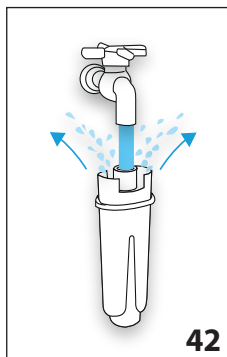

- "FAR SCORRERE ACQUA FINCHE' FUORIESCE" (fig. 42): Per attivare il filtro, far scorrere dell'acqua di rubinetto nel foro del filtro come indicato in figura fintantoché l'acqua fuoriesce dalle aperture laterali per oltre un minuto. Premere la freccia di selezione in corrispondenza di "NEXT>";

- Estrarre il serbatoio (A16) della macchina e riempirlo di acqua.

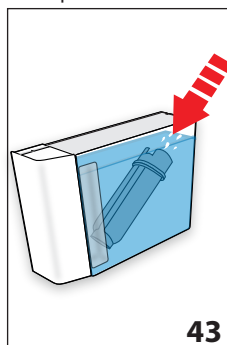





- "IMMERGERE FILTRO LASCIANDO USCIRE L'ARIA" (fig. 43): Inserire il filtro nel serbatoio acqua e immergerlo completamente per una decina di secondi, inclinandolo e premendolo leggermente per permettere alle bolle d'aria di uscire. Premere la freccia di selezione in corrispondenza di "NEXT>";

8. "INSERIRE IL FILTRO NELLA SUA SEDE": Inserire il filtro nella sede apposita (A17-fig. 40) e premerlo a fondo. Premere la freccia di selezione in corrispondenza di "NEXT>";
  9. "INSERIRE SERBATOIO ACQUA": Richiudere il serbatoio con il coperchio (A15), quindi reinserire il serbatoio nella macchina (fig. 6);
  10. "POSIZION. CONTENITORE 0,5L, OK PER ATTIVARE IL FILTRO" (fig. 8): posizionare il contenitore sotto l'erogatore acqua calda (C6) e premere "OK✓": l'erogazione comincia e si interrompe automaticamente.
- Ora il filtro è attivato e si può procedere all'uso della macchina.

## 18.2 Sostituzione del filtro

Sostituire il filtro (C4) quando sul display (B1) appare "SOSTITUIRE FILTRO ACQUA, PREMERE OK PER INIZIARE ": se si desidera procedere subito con la sostituzione, premere la freccia di selezione (B2) corrispondente a "OK✓" e seguire le operazioni dal punto 4.

Per rimandare la sostituzione ad un altro momento, premere la freccia di selezione corrispondente a " ESC": sul display il simbolo  ricorda che è necessario sostituire il filtro. Per la sostituzione, procedere come segue:

1. Estrarre il serbatoio (A16) ed il filtro esaurito;
2. Togliere il nuovo filtro dalla confezione;
3. Premere la freccia di selezione (B2) in corrispondenza del simbolo " (B8) per entrare nel menù;
4. Premere la freccia di selezione in corrispondenza di " SOSTITUIRE FILTRO ACQUA";
5. Procedere seguendo le operazioni illustrate al paragrafo precedente dal punto 4.



Ora il filtro è attivato e si può procedere all'uso della macchina.

### **Nota Bene!**

Quando sono trascorsi i due mesi di durata (vedi datario), oppure se non viene utilizzato l'apparecchio per 3 settimane, procedere alla rimozione del filtro anche se la macchina non lo richiede ancora.

## 18.3 Rimozione del filtro

Se si desidera continuare ad utilizzare l'apparecchio senza il filtro (C4), è necessario rimuoverlo e segnalare la rimozione. Procedere come segue:

1. Estrarre il serbatoio (A16) ed il filtro esaurito;
2. Premere la freccia di selezione (B2) in corrispondenza del simbolo " (B8) per entrare nel menù;
3. Premere la freccia di selezione in corrispondenza di "RIMUOVERE FILTRO ACQUA ";
4. " CONFERMA RIMOZIONE FILTRO": premere la freccia di selezione corrispondente a "OK✓" (se invece si vuole

tornare al menù impostazioni, premere la freccia di selezione corrispondente a " ESC");

5. " RIMOZIONE FILTRO ESEGUITA": l'apparecchio ha salvato la modifica. Premere "OK✓" per tornare all'homepage.

### **Nota Bene!**

Quando sono trascorsi i due mesi di durata (vedi datario), oppure se non viene utilizzato l'apparecchio per 3 settimane, procedere alla rimozione del filtro anche se la macchina non lo richiede ancora.

## 19. DATI TECNICI

Tensione:	220-240 V~ 50/60 Hz max. 10 A
Potenza:	1450 W
Pressione:	1,9 MPa (19 bar)
Capacità serbatoio acqua:	2 l
Dimensioni LxPxH:	260x480x375 mm
Lunghezza cavo:	1750 mm
Peso:	12,1 kg
Capacità max contenitore chicchi:	400 g
Banda di frequenza:	2400 - 2483,5 MHz
Potenza massima di trasmissione	10 mW



 Questo prodotto è conforme al Regolamento (CE) N. 1935/2004 riguardante i materiali e gli oggetti destinati a venire a contatto con i prodotti alimentari.

## 20. SMALTIMENTO



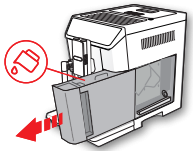
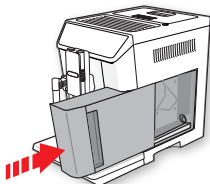
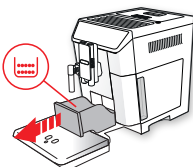
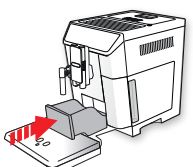
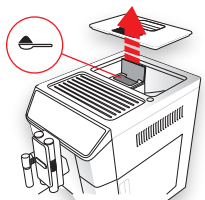

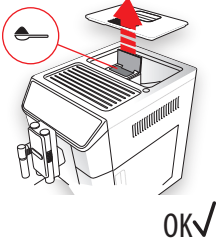
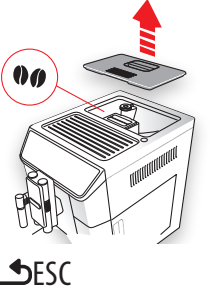
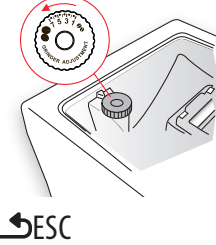

 Non smaltire l'apparecchio insieme ai rifiuti domestici ma consegnatelo ad un centro di raccolta differenziata ufficiale.

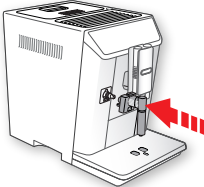
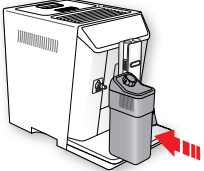
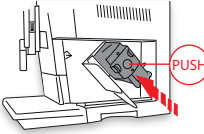
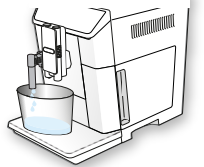
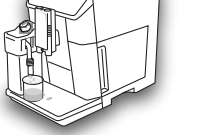
## 21. MESSAGGI VISUALIZZATI SUL DISPLAY

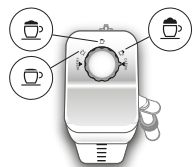





MESSAGGIO VISUALIZZATO	POSSIBILE CAUSA	RIMEDIO
<p>RIEMPIRE SERBATOIO CON ACQUA FRESCA</p> 	L'acqua nel serbatoio (A16) non è sufficiente.	Riempire il serbatoio dell'acqua e/o inserirlo correttamente, premendolo a fondo fino a sentire l'aggancio.
<p>INSERIRE SERBATOIO ACQUA</p> 	Il serbatoio (A16) non è inserito correttamente.	Inserire correttamente il serbatoio premendolo a fondo.
<p>SVUOTARE CONTENITORE FONDI</p> 	Il contenitore dei fondi (A10) di caffè è pieno.	Svuotare il contenitore dei fondi, la vaschetta raccogliogocce (A14) ed eseguire la pulizia, poi reinserirli. Importante: quando si estrae la vaschetta raccogliogocce è obbligatorio svuotare sempre il contenitore fondi caffè anche se è riempito poco. Se questa operazione non è effettuata può succedere che, quando si fanno i caffè successivi, il contenitore fondi si riempia più del previsto e che la macchina si intasi.
<p>INSERIRE CONTENITORE FONDI</p> 	Dopo la pulizia non è stato inserito il contenitore dei fondi (A10).	Estrarre la vaschetta raccogliogocce (A14) e inserire il contenitore dei fondi.
<p>INTRODURRE MACINATO MAX. UN MISURINO</p> 	È stata selezionata la funzione "caffè pre-macinato", ma non è stato versato il caffè pre-macinato nell'imbuto (A4).	Introdurre il caffè pre-macinato nell'imbuto (fig. 13) e ripetere l'erogazione

MESSAGGIO VISUALIZZATO	POSSIBILE CAUSA	RIMEDIO
<p>INTRODURRE MACINATO MAX. UN MISURINO</p>  <p>OK✓</p>	<p>È stato richiesto un caffè LONG con caffè pre-macinato</p>	<p>Introdurre il caffè pre-macinato nell'imbuto (A4) (fig. 13) e premere "OK✓" per continuare e concludere l'erogazione.</p>
<p>RIEMPIRE CONTENITORE CHICCHI CAFFÈ'</p>  <p>ESC</p>	<p>I chicchi di caffè sono finiti. L'imbuto (A4) per il caffè pre-macinato si è intasato.</p>	<p>Riempiere il contenitore chicchi (A3 - fig. 11). Svuotare l'imbuto con l'aiuto del pennello (C5) come descritto nel par. "15.8 Pulizia dell'imbuto per l'introduzione del caffè pre-macinato".</p>
<p>MACINATO TROPPO FINE. REGOLA MACININO</p>  <p>ESC</p>	<p>La macinatura è troppo fine e quindi il caffè fuoriesce troppo lentamente o non esce del tutto.</p>	<p>Ripetere l'erogazione caffè e ruotare la manopola di regolazione macinatura (A5) (fig. 11) di uno scatto verso il numero 7 in senso orario, mentre il macinacaffè è in funzione. Se, dopo aver fatto almeno 2 caffè, l'erogazione dovesse risultare ancora troppo lenta, ripetere la correzione agendo sulla manopola di regolazione di un altro scatto (par. "9.5 Regolazione del macinacaffè"). Se il problema persiste verificare che il serbatoio acqua (A16) sia inserito a fondo.</p>
<p>SELEZ. GUSTO PIU' LEGGERO O RIDURRE DOSE CAFFÈ</p>  <p>ESC</p>	<p>È stato utilizzato troppo caffè.</p>	<p>Selezionare un aroma più leggero premendo la freccia di selezione corrispondente ad "AROMA" (B5) oppure ridurre la quantità di caffè macinato (massimo 1 misurino).</p>

MESSAGGIO VISUALIZZATO	POSSIBILE CAUSA	RIMEDIO
<p data-bbox="124 161 349 186">INSERIRE EROGATORE ACQUA</p> 	<p data-bbox="370 161 719 216">L'erogatore acqua (C6) non è inserito o è male inserito</p>	<p data-bbox="738 161 1086 186">Inserire l'erogatore acqua spingendolo a fondo.</p>
<p data-bbox="124 409 349 464">INSERIRE CONTENITORE LATTE</p> 	<p data-bbox="370 409 719 464">Il contenitore latte (D) non è inserito correttamente.</p>	<p data-bbox="738 409 1086 464">Inserire il contenitore latte spingendolo a fondo (fig. 18).</p>
<p data-bbox="124 682 349 707">INSERIRE GRUPPO INFUSORE</p> 	<p data-bbox="370 682 719 736">Dopo la pulizia non è stato reinserito l'infusore (A19).</p>	<p data-bbox="738 682 1086 736">Inserire l'infusore come descritto nel par. "15.9 Pulizia dell'infusore".</p>
<p data-bbox="124 880 349 935">CIRCUITO VUOTO PREMERE OK PER INIZIARE</p>  <p data-bbox="292 1161 340 1194">OK✓</p>	<p data-bbox="370 880 719 905">Il circuito idraulico è vuoto</p>	<p data-bbox="738 880 1086 963">Premere "OK✓" e far defluire l'acqua dall'erogatore (C6): l'erogazione si interrompe automaticamente.</p> <p data-bbox="738 971 1086 1020">Se il problema persiste verificare che il serbatoio acqua (A16) sia inserito a fondo.</p>
<p data-bbox="124 1210 349 1265">PREMERE OK PER CLEAN OPPURE RUOTARE MANOPOLA</p>  <p data-bbox="292 1442 340 1475">OK✓</p>	<p data-bbox="370 1210 719 1293">È stato inserito il contenitore latte con la manopola regolazione schiuma (D1) in posizione "CLEAN".</p>	<p data-bbox="738 1210 1086 1318">Se si desidera procedere on la funzione CLEAN, premere "OK✓", oppure ruotare la manopola regolazione schiuma in una delle posizioni latte.</p>

MESSAGGIO VISUALIZZATO	POSSIBILE CAUSA	RIMEDIO
<p>RUOTARE MANOPOLA IN POSIZIONE CLEAN</p>  <p>↳ESC</p>	<p>È stato appena erogato latte e pertanto è necessario procedere alla pulizia dei condotti interni del contenitore latte (D).</p>	<p>Ruotare la manopola regolazione schiuma (D1) in posizione CLEAN (fig. 20).</p>
<p>RUOTARE MANOPOLA REGOLAZIONE SCHIUMA</p> 	<p>È stato inserito il contenitore latte con la manopola regolazione schiuma (D1) in posizione "CLEAN".</p>	<p>Ruotare la manopola sulla posizione relativa alla schiuma desiderata.</p>
<p>NECESSARIA DECALCIFICA OK PER INIZIARE (~45MIN)</p>  <p>↳ESC      OK✓</p>	<p>Indica che è necessario decalcificare la macchina.</p>	<p>Premere "OK✓" per iniziare la decalcificazione o "↳ESC" se si intende eseguirla in un altro momento. È necessario eseguire al più presto il programma di decalcificazione descritto nel cap. "16. Decalcificazione".</p>
<p>SOSTITUIRE FILTRO ACQUA PREMERE OK PER INIZIARE</p>  <p>↳ESC      OK✓</p>	<p>Il filtro addolcitore (C4) è esaurito.</p>	<p>Premere OK per sostituire il filtro o rimuoverlo, oppure ESC se si intende farlo in un altro momento. Seguire le istruzioni del cap. "18. Filtro addolcitore".</p>
<p>ALLARME GENERICO: CONSULTARE LIBRETTO / APP</p> 	<p>L'interno della macchina è molto sporco.</p>	<p>Pulire accuratamente la macchina come descritto nel cap. "15. Pulizia". Se dopo la pulizia, la macchina visualizza ancora il messaggio, rivolgersi ad un centro di assistenza.</p>
	<p>Ricorda che è necessario decalcificare la macchina e/o sostituire il filtro (C4).</p>	<p>È necessario eseguire al più presto il programma di decalcificazione descritto nel cap. "16. Decalcificazione" e/o sostituire il filtro o rimuoverlo seguendo le istruzioni del cap. "18. Filtro addolcitore".</p>
	<p>Ricorda che è necessario procedere alla pulizia dei condotti interni del contenitore latte (D).</p>	<p>Ruotare la manopola regolazione schiuma (D1) in posizione CLEAN (fig. 20).</p>





MESSAGGIO VISUALIZZATO	POSSIBILE CAUSA	RIMEDIO
	Ricorda che è necessario sostituire il filtro (C4).	Sostituire il filtro o rimuoverlo seguendo le istruzioni del cap. "18. Filtro addolcitore".
	Ricorda che è necessario decalcificare la macchina.	È necessario eseguire al più presto il programma di decalcificazione descritto nel cap. "16. Decalcificazione". L'eventuale richiesta, da parte della macchina, di due cicli di decalcifica molto ravvicinati è da considerarsi normale, come conseguenza del sistema evoluto di controllo implementato nella macchina.
	Indica che la funzione autoaccensione è attiva.	Per disattivare la funzione, procedere come descritto al par. "8.6 Autoaccensione  ".
	Indica che il risparmio energetico è attivato.	Per disattivare il risparmio energetico, procedere come descritto al par. "8.9 Risparmio energetico  ".
	Indica che la macchina è in collegamento bluetooth con un dispositivo.	
PULIZIA IN CORSO ATTENDERE PREGO	L'apparecchio rileva delle impurità al suo interno.	Attendere che l'apparecchio ritorni pronto all'uso e selezionare di nuovo la bevanda desiderata. Se il problema persiste, rivolgersi al Centro Assistenza Autorizzato.

## 22. RISOLUZIONE DEI PROBLEMI

In basso sono elencati alcuni possibili malfunzionamenti.

Se il problema non può essere risolto nel modo descritto, si deve contattare l'Assistenza Tecnica.

PROBLEMA	POSSIBILE CAUSA	RIMEDIO
Il caffè non è caldo.	Le tazze non sono state pre-riscaldate.	Riscaldare le tazze risciacquandole con dell'acqua calda (N.B: si può utilizzare la funzione acqua calda).
	L'infusore si è raffreddato perché sono trascorsi 2/3 minuti dall'ultimo caffè.	Prima di fare il caffè riscaldare l'infusore con un risciacquo, usando l'apposita funzione (vedi par. "8.1 Risciacquo  ").
	La temperatura caffè impostata è bassa.	Impostare dal menù una temperatura caffè più alta (vedi par. "8.10 Temperatura caffè  ").
Il caffè è poco corposo o ha poca crema.	Il caffè è macinato troppo grosso.	Ruotare la manopola di regolazione macinatura (A5) di uno scatto verso il numero 1 in senso antiorario mentre il macinacaffè è in funzione (fig. 10). Procedere uno scatto alla volta fino ad ottenere un'erogazione soddisfacente. L'effetto è visibile solo dopo l'erogazione di 2 caffè (vedi par. "9.5 Regolazione del macinacaffè").
	Il caffè non è adatto.	Utilizzare caffè per macchine da caffè espresso.

<b>PROBLEMA</b>	<b>POSSIBILE CAUSA</b>	<b>RIMEDIO</b>
Il caffè fuoriesce troppo lentamente oppure a gocce.	Il caffè è macinato troppo fine.	Ruotare la manopola di regolazione macinatura (A5) di uno scatto verso il numero 7 in senso orario, mentre il macinacaffè è in funzione (fig. 10). Procedere uno scatto alla volta fino ad ottenere un'erogazione soddisfacente. L'effetto è visibile solo dopo l'erogazione di 2 caffè (vedi par. "9.5 Regolazione del macinacaffè").
Il caffè non esce da uno oppure entrambi i beccucci dell'erogatore.	I beccucci dell'erogatore caffè (A8) sono otturati.	Pulire i beccucci con uno stuzzicadenti (fig. 28B).
L'apparecchio non eroga il caffè	L'apparecchio rileva delle impurità al suo interno: il display visualizza "Pulizia in corso".	Attendere che l'apparecchio ritorni pronto all'uso e selezionare di nuovo la bevanda desiderata. Se il problema persiste, rivolgersi al Centro Assistenza Autorizzato.
L'apparecchio non si accende	Il connettore del cavo alimentazione (C8) non è ben inserito.	Inserire a fondo il connettore nella apposita sede sul retro dell'apparecchio (fig. 1).
	La spina non è collegata alla presa.	Collegare la spina alla presa (fig. 1).
	L'interruttore generale (A21) non è acceso.	Premere l'interruttore generale (fig. 2).
L'infusore non si può estrarre	Non è stato eseguito correttamente lo spegnimento	Eseguire lo spegnimento premendo il tasto  (A7) (vedi cap. "7. Spegnimento dell'apparecchio").
Al termine della decalcificazione, l'apparecchio richiede un terzo risciacquo	Durante i due cicli di risciacquo, il serbatoio (A16) non è stato riempito fino al livello MAX	Procedere come richiesto dall'apparecchio, svuotando però prima la vaschetta raccogli-gocce (A14), per evitare che l'acqua trabocchi.
Il latte non esce dal tubo erogazione (D5)	Il coperchio (D2) del contenitore latte (D) è sporco	Pulire il coperchio del latte come descritto nel par. "15.10 Pulizia del contenitore latte".
Il latte ha bolle grandi oppure esce a spruzzi dal tubo erogazione latte (D5) oppure è poco schiumato	Il latte non è sufficientemente freddo o non è parzialmente scremato o scremato.	Utilizzare latte totalmente scremato, oppure parzialmente scremato, a temperatura di frigorifero (circa 5°C). Se il risultato non è ancora quello desiderato, provare a cambiare marca di latte.
	La manopola regolazione schiuma (D1) è mal regolata.	Regolare secondo le indicazioni del cap. "10. preparazione di bevande con latte".
	Il coperchio (D2) o la manopola regolazione schiuma (D1) del contenitore latte sono sporchi	Pulire il coperchio e la manopola del contenitore latte come descritto nel par. "15.10 Pulizia del contenitore latte".
	L'ugello acqua calda/vapore (A9) è sporco	Pulire l'ugello come descritto al par. "15.11 Pulizia dell'ugello acqua calda/vapore".
Lo scaldatore è caldo, nonostante sia disattivato	Sono state preparate diverse bevande in rapida successione	
La macchina non è in uso ed emette dei rumori o dei piccoli sbuffi di vapore	La macchina è pronta all'uso o è stata spenta da poco e alcune gocce di condensa cadono all'interno del vaporizzatore ancora caldo	Questo fenomeno fa parte del normale funzionamento dell'apparecchio; per limitare il fenomeno, svuotare la vaschetta raccogli-gocce.