

МАЗМҰНЫ

1. НЕГІЗГІ ҚАУІПСІЗДІК ТУРАЛЫ ЕСКЕРТУЛЕР	430	9.5 Кофе тартқышты реттеу	441
2. ҚАУІПСІЗДІК ЕСКЕРТУЛЕРІ	431	9.6 Ыстығырақ кофе алу туралы кеңестер	441
2.1 Осы пайдалану нұсқаулығында пайдаланылған белгілер	431	10. КАППУЧИНО ЖӘНЕ СҮТ НЕГІЗІНДЕГІ СУСЫНДАРДЫ ЖАСАУ	441
2.2 Пайдалану мақсаты	432	10.1 Сүт ыдысын толтыру және бекіту	441
2.3 Пайдалану нұсқаулығы	432	10.2 Көпіршік мөлшерін реттеу	442
3. КІРІСПЕ	432	10.3 Каппучино және сүт негізіндегі сусындарды автоматты түрде жасау	442
3.1 Жақшадағы әріптер	432	10.4 Сүт ыдысын пайдаланған соң тазалау	443
3.2 Ақаулықтарды жою және жөндеу	432	11. ЫСТЫҚ СУ ҚҰЮ	443
3.3 Қолданбаны жүктеп алыңыз!	432	12. БУ ШЫҒАРУ	443
4. СИПАТТАМА	433	12.1 Сүтті көпіршіту үшін буды пайдалану туралы кеңестер ...	444
4.1 Құрылғының сипаттамасы (3-А беті)	433	12.2 Ыстық су/бу шүмегін қолданудан соң тазалау	444
4.2 Басты беттің сипаттамасы (негізгі экран) (2-В беті)	433	13. СУСЫНДАРДЫ РЕТТЕУ	444
4.3 Қосымша құралдардың сипаттамасы	433	14. ЖЕКЕ ПРОФИЛІҢІЗДІ ЕСТЕ САҚТАУ	445
4.4 Сүт ыдысының сипаттамасы	433	15. ТАЗАЛАУ	445
5. ПАЙДАЛАНБАС БҰРЫН	433	15.1 Құрылғыны тазалау	445
5.1 Құрылғыны тексеру	433	15.2 Құрылғының ішкі айналымын тазалау	446
5.2 Құрылғыны орнату	433	15.3 Тартылған кофе ыдысын тазалау	446
5.3 Құрылғыны жалғау	434	15.4 Тамшы науасын тазалау	446
6. ҚҰРЫЛҒЫНЫ ИСКЕ ҚОСУ	435	15.5 Кофе құрылғысын ішін тазалау...	446
7. ҚҰРЫЛҒЫНЫ ӨШІРУ	435	15.6 Су ыдысын тазалау	446
8. МӘЗІР ПАРАМЕТРЛЕРІ	435	15.7 Кофе шүмектерін тазалау	447
8.1 Шаю	435	15.8 Тартылған кофе воронкасын тазалау	447
8.2 Қақ тазалау	436	15.9 Демдеуішті тазалау	447
8.3 Су сүзгісі	436	15.10 Сүт ыдысын тазалау	447
8.4 Сусындар параметрлері	436	15.11 Ыстық су/бу түтігінің қондырмасын тазалау	448
8.5 Уақытты реттеу	436	16. ҚАҚ ТАЗАЛАУ	448
8.6 Автоматты түрде бастау	436	17. СУ ҚАТТЫЛЫҒЫН ОРНАТУ	450
8.7 Автоматты өшу (күту режимі)	437	17.1 Су қаттылығын өлшеу	450
8.8 Кесе жылытқыш	437	17.2 Су қаттылығын орнату	450
8.9 Қуат үнемдеу	437	18. СУ ЖҰМСАРТҚЫШ СҮЗГІ	451
8.10 Кофе температурасы	437	18.1 Сүзгіні орнату	451
8.11 Су қаттылығы	438	18.2 Сүзгіні ауыстыру	452
8.12 Тілді таңдау	438	18.3 Сүзгіні шығару	452
8.13 Сигнал	438	19. ТЕХНИКАЛЫҚ ДЕРЕКТЕР	452
8.14 Кесе шамы	438	20. ТЕХНИКАЛЫҚ СИПАТТАМАЛАРЫ ..	452
8.15 Bluetooth	438	21. КӨРСЕТІЛЕТІН ХАБАРЛАР	453
8.16 Әдепкі мәндер	439	22. АҚАУЛЫҚТАРДЫ ЖОЮ	460
8.17 Статистика	439		
9. КОФЕ ЖАСАУ	439		
9.1 Кофе дәмін таңдау	439		
9.2 Кофе мөлшерін таңдау	439		
9.3 Кофе дәндерінен кофе жасау ..	439		
9.4 Тартылған кофеден кофе жасау...	440		

1. НЕГІЗГІ ҚАУІПСІЗДІК ТУРАЛЫ ЕСКЕРТУЛЕР

- Бұл құрылғыны қозғалу, сезу немесе ойлану мүмкіндіктері шектелген адамдарға (балаларды қоса) немесе осы құрылғыға қатысты тәжірибесі немесе білімі жоқ адамдарға ықтимал қауіп-қатерлер мен құрылғыны қауіпсіз жолмен пайдалану туралы нұсқау берілмейінше және олар бақыланбайынша пайдалануға болмайды.
- Құрылғымен ойнамауын қамтамасыз ету үшін балаларды қадағалау қажет.
- Пайдалану мақсаты: бұл құрылғы кофе, сүт және ыстық су негізіндегі сусындарды дайындауға арналған. Кез келген басқа қолданыс дұрыс емес және қауіпті болып есептеледі. Өнім жасаушысы құрылғыны дұрыс пайдаланбаудан туындайтын зақым үшін жауапты емес.
- Қолданудан соң қыздыру элементінің беті ыстық күйде болады және құрылғының сырты қолдану шамасына байланысты қызуы мүмкін.
- Тазалау үшін "15. Тазалау" бөліміндегі нұсқауларды орындаңыз.
- Тазалауды және пайдаланушы орындайтын техникалық күтімді балаларға бақылаусыз орындатпау керек.
- Құрылғыны ешқашан суға батыру арқылы тазаламаңыз.
- **МАҢЫЗДЫ:** құрылғыны зақымдамас үшін оны сілтілі ерітінділермен тазаламаңыз; жұмсақ шүберекті және мүмкін болған жерде бейтарап ерітіндіні қолданыңыз.
- Бұл тек үйде пайдалануға арналған құрылғы. Дүкендердегі, офистердегі және басқа жұмыс орталарындағы қызметкерлер тамақтанатын орындарда; фермаларда; қонақүйлердегі, мотельдердегі және басқа қонақ күту орталарындағы клиенттерге; төсек және таңғы ас беретін орталарда.
- Егер ашалы қосқыш немесе қуат сымы зақымданса, барлық қауіп-қатерлердің алдын алу үшін оны тек тұтынушыларды қолдау қызметтері ауыстыруы керек.
- Алынбалы сымы бар құрылғы: қуат сымының жалғағышына немесе құрылғының артындағы ұяшыққа су шашып алмаңыз.

- **МАҢЫЗДЫ:** Беті шыны үлгілер: егер шыны бет шытынаса, құрылғыны пайдаланбаңыз.

ТЕК ЕУРОПАЛЫҚ НАРЫҚҚА АРНАЛҒАН:

- Бұл құрылғыны 8 жастан асқан балаларға тек оларға ықтимал қауіп-қатерлер мен құрылғыны қауіпсіз жолмен пайдалану туралы нұсқау берілгенде және бақыланғанда ғана пайдалануға болады. Балалар сегіз жастан аспаған болса және үнемі бақылауда болмаса, тазалауды және пайдаланушы орындайтын техникалық күтімді балалар 8 жастан аспаса және бақылауда болмаса орындамауы керек. Құрылғыны және қуат сымын 8 жастан аспаған балалардан аулақ ұстаңыз.
- Бұл құрылғыны қозғалу, сезу немесе ойлану мүмкіндіктері шектелген адамдарға немесе осы құрылғыға қатысты тәжірибесі немесе білімі жоқ адамдарға тек оларға ықтимал қауіп-қатерлер мен құрылғыны қауіпсіз жолмен пайдалану туралы нұсқау берілгенде және олар бақыланғанда ғана пайдалануға болады.
- Балалардың құрылғымен ойнамауы керек.
- Құрылғы қараусыз қалатын кезде және оны құрастыру, оның бөлшектерін шешу немесе тазалау алдында оны әрқашан розеткадан ажыратып жүріңіз.



Осы таңбамен белгіленген беттер пайдалану барысында ыстық болады (бұл таңба тек кейбір үлгілерде ғана бар).

2. ҚАУІПСІЗДІК ЕСКЕРТУЛЕРІ

2.1 Осы пайдалану нұсқаулығында пайдаланылған белгілер

Маңызды ескертулер осы таңбалармен анықталады. Осы ескертулерді құрметтеу өте маңызды болып табылады.



Қауіпті!

Мұндай ескертуді елемей электр тогына түсу салдарынан өмірге қауіп төндіретін жарақатқа себеп болуы мүмкін.



Маңызды!

Мұндай ескертуді елемей жарақаттануға немесе құрылғыны зақымдауға себеп болуы мүмкін.



Күйіп қалу қаупі бар!

Мұндай ескертуді елемей күйіп қалуға әкеп соқтырады.



Ескеріңіз:

Бұл таңба пайдаланушыға арналған маңызды кеңесті немесе ақпаратты білдіреді.



Қауіпті!

Бұл – электрлік құрылғы, сондықтан ол электр тогына түсуге себеп болуы мүмкін.

Сондықтан, осы қауіпсіздік туралы ескертулерді ұстануыңыз керек:

- Құрылғыны ылғал қолдарыңызбен немесе аяқтарыңызбен түртпеңіз.

- Сымды ешқашан ылғал қолмен ұстамаңыз.
- Розетканың құрылғыны қажет кезде ажыратуға болатындай оңай қол жеткізетін жерде орналасқанына көз жеткізіңіз.
- Тек ашалы қосқыштан ұстап ажыратыңыз. Ешқашан сымнан ұстап тартпаңыз, себебі оны зақымдауыңыз мүмкін.
- Құрылғыны толық ажырату үшін, оны розеткадан ажыратуыңыз керек.
- Егер құрылғы ақаулы болса, оны жөндеуге тырыспаңыз. Оны өшіру үшін розеткадан ажыратыңыз және тұтынушыны қолдау қызметтерімен хабарласыңыз.
- Құрылғыны тазаламас бұрын, оны әрқашан розеткадан суырыңыз да, суытып қойыңыз.



Маңызды:

Барлық орам (пластик қалталар, полистирен көбігі) материалдарын балалардан аулақ ұстаңыз.



Күйіп қалу қаупі бар!

Бұл құрылғы ыстық су шығарады және пайдалану барысында ол бу қалыптасуы мүмкін.

Су шашырандыларынан немесе ыстық будан абай болыңыз.

Құрылғы қолданып жатқан кезде, кесе текшесі өте ыстық болуы мүмкін.

2.2 Пайдалану мақсаты

Бұл құрылғы кофе, сүт және ыстық сусындар дайындауға арналған.

Кез келген басқа қолданыс дұрыс емес және қауіпті болып есептеледі. Өнім жасаушысы құрылғыны дұрыс пайдаланбаудан туындайтын зақым үшін жауапты емес.

2.3 Пайдалану нұсқаулығы

Құрылғыны пайдаланбас бұрын осы пайдалану нұсқаулығын мұқият оқып шығыңыз. Мұндай пайдалану нұсқауларын елемей жарақатқа немесе құрылғыны зақымдауға себеп болуы мүмкін.

Өнім жасаушысы осы нұсқауды елемеден туындайтын зақым үшін жауапты болмайды.



Ескеріңіз:

Осы пайдалану нұсқаулығын сақтап қойыңыз. Егер құрылғы басқа адамдарға берілсе,

оларды осы пайдалану нұсқаулығымен бірге беру керек.

3. КІРІСПЕ

Осы дәннен эспрессо және капучино жасау құрылғысын таңдағаныңызға рахмет.

Осы пайдалану нұсқаулығын оқып шығуға бірнеше минут бөліңіз. Бұл барлық қауіп-қатерлер мен құрылғының зақымдануының алдын алады.

3.1 Жақшадағы әріптер

Жақша ішіндегі әріптер 2-3-беттердегі "Құрылғы сипаттамасы" бөліміндегі шартты белгілерге сілтейді.

3.2 Ақаулықтарды жою және жөндеу

Проблемалар болған жағдайда, алдымен оларды "21. Көрсетілген хабарлар" және "22. Ақаулықтарды жою" бөлімдеріндегі кеңестерді оқып шығыңыз.

Егер проблема осылай шешілмесе және қосымша ақпарат талап етсеңіз, "Тұтынушыларды қолдау қызметі" қосымша парағында берілген нөмірге қоңырау шалу арқылы тұтынушыны қолдау қызметімен хабарласыңыз.

Егер еліңіз берілген елдер тізімінен табылмаса, кепілдікте берілген нөмірге қоңырау шалыңыз. Егер жөндеу қажет болса, De'Longhi тұтынушыны қолдау қызметтерімен ғана хабарласыңыз. Мекенжайлар құрылғымен бірге берілген кепілдік куәлігінде берілген.

3.3 Қолданбаны жүктеп алыңыз!



Функциялардың көбін De'Longhi Coffee Link қолданбасымен қашықтан басқаруға болады. Қолданбада саусақ ұшымен түрткенде құрылғыдағы мәліметтермен бірге кофе әлемі туралы мәліметтерді, кеңестерді және қызықты мәліметтерді табуға болады.



Бұл белгі Қолданбаны қолданып басқару немесе кеңес беру туралы функцияларды бөлектейді.

Сондай-ақ, 6 жаңа сусынды жасауға және оларды құрылғыда сақтауға болады.



Ескеріңіз:

Үйлесімді құрылғыларды "compatibledevices.delonghi.com" сайтынан көріңіз.

4. СИПАТТАМА

4.1 Құрылғының сипаттамасы (3-А беті)

- A1. Дәндер ыдысының қақпағы
- A2. Тартылған кофе воронкасының қақпағы
- A3. Дәндер ыдысы
- A4. Тартылған кофе воронкасы
- A5. Тартуды реттеу дөңгелегі
- A6. Кесені жылытқыш текше
- A7.  түйме: құрылғыны іске қосу және өшіру (күту режимі)
- A8. Кофе шүмектері (биіктігі реттеледі)
- A9. Ыстық су және бу түтігінің қондырмасы
- A10. Тартылған кофе ыдысы
- A11. Кесе науасы
- A12. Тамшы науасындағы су деңгейінің көрсеткіші
- A13. Тамшы науа торы
- A14. Тамшы науасы
- A15. Су ыдысының қақпағы
- A16. Су багы
- A17. Су жұмсартқыш сүзгінің корпусы
- A18. Демдеу торының қақпағы
- A19. Демдеу торы
- A20. Қуат сымын қосқыш ұяшығы
- A21. Негізгі қосқыш (ON/OFF (ҚОСУ/ӨШІРУ))

4.2 Басты беттің сипаттамасы (негізгі экран) (2-В беті)

- B1. Дисплей
- B2. Таңдау көрсеткілері
- B3. Сусындар таңдау мәзірі (тікелей таңдалатын сусындардан басқасын): CAPPUCCINO+ (Каппучино+), FLAT WHITE (Флэт Уайт), CAPPUCCINO MIX (Каппучино микс), ESPRESSO MACCHIATO (Эспрессо макиато), HOT WATER (Ыстық су), 2X ESPRESSO (2 есе эспрессо), STEAM (Бу);
- B4. Реттелетін профильдер ("14. Жеке профильді есте сақтау" бөлімін қараңыз)
- B5. Таңдалған дәм
- B6. : сусын параметрлерін реттеу мәзірі

B7. Қалыпты немесе реттелетін дәм/мөлшер

B8. : құрылғы параметрлерінің мәзірі

B9. Таңдалған мөлшер

Тікелей таңдалатын сусындар:

- B10. CAPPUCCINO (Каппучино)
- B11. LATTE MACCHIATO (Латте макиато)
- B12. CAFFELATTE (Кафелатте)
- B13. ЫСТЫҚ СУТ
- B14. ЭСПРЕССО
- B15. COFFEE (Кофе)
- B16. LONG (ҰЗЫН)
- B17. DOPPIO+ (Диппо+)

4.3 Қосымша құралдардың сипаттамасы

(2-С беті)

- C1. "Жалпы қаттылық сынағы" көрсеткіш қағазы (Ағылшынша нұсқаулардың 2-бетіне салынған)
- C2. Тартылған кофе өлшеуіші
- C3. Қақ тазартқыш
- C4. Су жұмсартқыш сүзгі (кейбір үлгілерде ғана бар)
- C5. Тазалау щеткасы
- C6. Ыстық су/бу шүмегі
- C7. Шүмекті босату түймесі
- C8. Қуат сымы

4.4 Сүт ыдысының сипаттамасы

(2-бет, D)

- D1. Көпіршікті реттеу және ТАЗАЛАУ дөңгелегі
- D2. Сүт ыдысының қақпағы
- D3. Сүт ыдысы
- D4. Сүт сору түтігі
- D5. Көпіршітілген сүт шүмегі (реттеледі)

5. ПАЙДАЛАНБАС БҰРЫН

5.1 Құрылғыны тексеру

Орамды ашқан соң, құрылғы бөлшектерінің түгелдігін, зақымданбаған және барлық керек-жарақтардың болуын тексеріңіз. Егер құрылғының зақымданғаны көрініп тұрса, оны пайдаланбаңыз. De'Longhi тұтынушыларды қолдау қызметтерімен хабарласыңыз.

5.2 Құрылғыны орнату



Маңызды!

Құрылғыны орнатқан кезде, мына қауіпсіздік туралы ескертулерге назар аударуыңыз керек:

- Бұл құрылғы қызады. Құрылғыны пайдаланылатын жерге орналастырған соң, құрылғының беттері мен бүйірдегі және арттағы қабырға арасына 3 см, ал кофе жасағыштың үстіне 15 см бос орын қалдырыңыз.
- Кофе құрылғысына кірген су оны зақымдауы мүмкін.
Құрылғыны шүмектерге немесе раковиналарға жақын қоймаңыз.
- Құрылғыдағы су қатып қалса, ол зақымдануы мүмкін.
Бұл құрылғыны температурасы нөлден төмен түсуі мүмкін бөлмеге орнатпаңыз.
- Қуат сымын қыры өткір немесе беті ыстық заттарға тимейтіндей етіп жүргізіңіз (мысалы, электрлік ыстық плиталар).

5.3 Құрылғыны жалғау



Маңызды!

Розетка қуаты кернеуінің құрылғы астындағы мәліметтер тақтасында көрсетілген кернеуге сәйкестігін тексеріңіз.

Құрылғыны тек жерге тиімді жолмен тұйықталған, дұрыс орнатылған және ток қуаты кемінде 10 А болатын розеткаға қосыңыз.

Егер розетка қуаты құрылғыдағы қуатқа сай болмаса, тиісті розетка түрін білікті электр маманына ауыстыртыңыз.

5.4 Құрылғы параметрлерін орнату



Ескеріңіз!

- Құрылғыны зауытта тексерген кезде кофе пайдаланылды, сондықтан, кофе тартқышта кофе іздері қалса, бұл – қалыпты нәрсе. Дегенмен, бұл құрылғының жаңа екеніне кепілдік беріледі.
 - Судың қаттылығын мына бөліміндегі нұсқауларға жүгіне отырып, тез арада реттеңіз: "17. Су қаттылығын реттеу" бөлімінен көріңіз.
1. Қуат сымының (C8) жалғағышын құрылғының артқы жағындағы ұяшыққа енгізіңіз және құрылғыны розеткаға (C20) жалғаңыз (1-сурет). Құрылғының артындағы негізгі қосқыштың (A21) басылғанына көз жеткізіңіз (2-сурет);

2. "SELECT LANGUAGE" (Тіл таңдау): "Descale" (Қақ тазалау) функциясына сәйкес таңдау көрсеткісін (B2) басыңыз;

Құрылғы дисплейінде көрсетілген мына нұсқауларды орындаңыз:

3. "FILL TANK WITH FRESH WATER" (Ыдысты ТАЗА СУМЕН ТОЛТЫРУ): су ыдысын шығарыңыз (A16) (3-сурет), қақпақты (A15) (4-сурет) ашыңыз, MAX жолағына дейін таза сумен толтырып (5-сурет), қақпақты қайта жауып, ыдысты құрылғыға қайта салыңыз (6-сурет);
4. "INSERT WATER SPOUT" (Су шүмегін енгізіңіз): Түтік қондырмасына (A9) (7-сурет) ыстық су/бу шүмегінің (C6) енгізілгеніне көз жеткізіп, ішінде кемінде 100 мл суы бар ыдысты шүмектің астына орналастырыңыз (8-сурет);
5. Дисплейде "WATER CIRCUIT EMPTY PRESS OK TO START" (СУ АЙНАЛЫМЫ БОС, БАСТАУ ҮШІН ОК ТҮЙМЕСІН БАСЫҢЫЗ) хабары көрінеді;
6. Растау үшін "✓ OK" түймесін басыңыз. Бұл құрылғы ыстық суды ыстық су шүмегінен автоматты түрде ағызады және тоқтатады (8-сур.).

Кофе жасау құрылғысы енді әдеттегідей пайдалануға дайын.



Ескеріңіз!

- Кофе құрылғысын бірінші рет пайдаланған кезде, ол қанағаттанарлық нәтижені 4-5 кесе кофе немесе 4-5 капучино жасағаннан кейін береді.
- Құрылғыны бірінші рет пайдаланған кезде, су айналу жүйесі бос болады және құрылғы өте шулы болуы мүмкін. Су айналу жүйесі толған соң шу азаяды.
- Алғашқы 5-6 капучиноны жасап жатқан кезде, қайнап жатқан судың дыбысы естілсе, бұл – қалыпты жағдай. Одан кейін дыбыс бәсеңдейді.
- Құрылғының тиімділігін жақсарту үшін, біз келесі бөлімінде сипатталғандай, су жұмсартқыш сүзгіні (C4) орнатуды ұсынамыз: "18. Су жұмсартқыш сүзгі" бөлімінде сипатталған нұсқауларды орындаңыз. Егер сіздегі үлгі сүзгімен келмесе, оны De'Longhi тұтынушыларды қолдау орталығынан талап ете аласыз.

6. ҚҰРЫЛҒЫНЫ ІСКЕ ҚОСУ



Ескеріңіз!

Құрылғыны іске қоспас бұрын, негізгі қосқыштың (A21) қосылғанын тексеріңіз (2-сурет).

Құрылғы іске қосылған сайын, ол кедергі жасауға болмайтын алдын ала қыздыру және шаю циклін автоматты түрде орындайды. Құрылғы тек осы цикл аяқталған соң ғана пайдалануға дайын болады.



Күйіп қалу қаупі бар!

Шаю барысында кофе шүмегінен (A8) шамалы су шығады және төмендегі тамшы науасына (A14) жиналады. Су шашырандыларынан абай болыңыз.

- Құрылғыны іске қосу үшін түймесін (A7, 9-сурет) басыңыз. Дисплейде "HEATING UP UNDERWAY PLEASE WAIT" (Қызу орындалуда, күте тұрыңыз) хабары көрсетіледі.
- Қызып болған соң, хабар мынаған ауысады: "RINSING UNDERWAY, HOT WATER FROM SPOUTS" (ШАЙЫЛУДА, ШҮМЕКТЕРДЕН ЫСТЫҚ СУ АҒАДЫ). Ыстық су айналымының әсерінен су қайнату бөлігімен қоса, бұл ішкі ағын түтіктерін де қыздырады.

Құрылғы басты экран (басты бет) пайда болған температурада болады.

7. ҚҰРЫЛҒЫНЫ ӨШІРУ

Құрылғы кофе жасау үшін пайдаланылғаннан кейін кез келген уақытта ол автоматты шаю процесін орындайды.



Күйіп қалу қаупі бар!

Шаю барысында кофе шүмектерінен (A8) аздап ыстық су шығады және төмендегі тамшы науасына жиналады. Су шашырандыларынан абай болыңыз.

- Құрылғыны өшіру үшін түймесін (A7) (9-сурет) басыңыз.
- "TURNING OFF UNDERWAY, PLEASE WAIT" (Өшірілуде...Күтіңіз) хабары көрінеді, сосын құрылғы шаю циклін орындайды да, ажыратылады (күту режиміне өтеді).



Ескеріңіз!

Құрылғыны біраз уақыт бойы пайдаланбайтын босаңыз, розеткадан ажыратыңыз:

- алдымен құрылғыны түймесін (9-сурет) басу арқылы өшіріңіз;
- құрылғының артындағы негізгі қосқышты (A21) босатыңыз (2-сурет).



Маңызды!

Құрылғы іске қосулы болған кезде негізгі қосқышты ешқашан баспаңыз.



8. МӘЗІР ПАРАМЕТРЛЕРІ

8.1 Шаю

Бұл функцияны кофе шүмегінен (A8) және ыстық су/бу шүмектерінен (C6), енгізілген болса, ыстық су ағызу үшін пайдаланыңыз, құрылғының ішкі айналымын тазалау және қыздыру үшін пайдаланыңыз.

Ыстық су және кофе шүмегінің (8-сурет) астына ең аз сыйымдылығы 100 мл болатын ыдысты қойыңыз.

Бұл функцияны іске қосу үшін, мына әрекеттерді орындаңыз:

1. Мәзірге кіру үшін белгісінің (B2) таңдау көрсеткісін (B8) басыңыз;
2. "RINSING" (Шаю) функциясының таңдау көрсеткісін басыңыз;



Маңызды! Күйіп қалу қаупі бар.

Ыстық су құю барысында құрылғыны қараусыз қалдырмаңыз.

3. Бірнеше секундтан соң, құрылғының ішкі айналымын тазалау және қыздыру үшін алдымен кофе шүмектерінен ыстық су ағады, сосын барып ыстық су/бу шүмегінен ағады (егер ол енгізілген болса). Дисплейде "RINSING UNDERWAY, HOT WATER FROM SPOUTS" (Шайылу орындалуда, шүмектерден ыстық су ағады) хабары кофе дайындау барысында бірте-бірте толатын прогресс жолағымен бірге көрсетіледі;
4. Шаюды тоқтату үшін "XSTOP" (Тоқтату) түймесін таңдаңыз немесе шаю автоматты түрде тоқтағанша күте тұрыңыз.



Ескеріңіз!

- Егер құрылғы 3-4 күн бойы пайдаланылмаған болса, қайта іске қосылған кезде, оны пайдаланбас бұрын 2/3 рет шаюды қатаң ұсынамыз;
- Тазалап болғаннан кейін кофе тарту ыдысында (A10) судың болуы қалыпты жағдай.

8.2 Қақ тазалау

Қақ тазалау туралы нұсқауларды "16. Қақ тазалау" бөлімінен көріңіз.

8.3 Су сүзгісі

Сүзгіні (C4) орнату әдісі туралы нұсқауларды "18. Су жұмсартқыш сүзгі" бөлімінен көріңіз.

8.4 Сусындар параметрлері

Бұл бөлімде таңдаулы параметрлер туралы кеңесуге, қаласаңыз, әрбір сусын үшін әдепкі мәндерді қайта орнатуға болады.

1. Мәзірге кіру үшін  белгісінің (B2) таңдау көрсеткісін (B8) басыңыз;
2. "NEXT>" (Келесі) таңдау көрсеткісін дисплейде  BEVERAGES SETTINGS" (Сусын параметрлері) пайда болғанша басу арқылы мәзір тармақтары арқылы жылжыңыз;
3. Алғашқы сусынға арналған мәндер дисплейде көрсетіледі;
4. Дисплейде анықтама пайдаланушы профайлы бөлектеледі. Мәндер тікелей жолақтарда көрсетіледі. Әдепкі мән  белгісімен көрсетіледі, ал ағымдағы мән тік жолақтың қатты бөлігімен бөлектеледі;
5. Параметрлер мәзіріне оралу үшін,  ESC" көрсеткі түймесін басыңыз. Тармақтар арқылы жылжу және сусындарды көрсету үшін "NEXT>" (Келесі) таңдау көрсеткісін басыңыз;
6. Сусын үшін көрсетілетін әдепкі мәндерді қайта орнату үшін  RESET" (Қайта орнату) таңдау көрсеткісін басыңыз;
7. "CONFIRM RESET?" (Қайта орнатуды растау керек пе?): растау үшін  OK" таңдау көрсеткісін басыңыз (бас тарту үшін  ESC" таңдау көрсеткісін басыңыз);
8. "DEFAULT VALUES SET" (Әдепкі мәндерді орнату):  OK" түймесін басыңыз.

Сусын әдепкі мәндерге қайта орнатылды.  ESC" таңдау көрсеткісін екі рет басу арқылы басқа сусынға өтіңіз немесе басты бетке өтіңіз.









Ескеріңіз!

- Басқа профильдегі сусындарды өзгерту үшін басты бетке өтіп, қажетті профильді (B11) таңдаңыз да, осы процедураны қайталаңыз.

- Профильдегі барлық сусындарды әдепкі мәндерге қайта орнату үшін, "8.16 Зауыттық әдепкі мәндер" бөлімін көріңіз.

8.5 Уақытты реттеу

Дисплейдегі (B1) уақытты реттеу үшін, мына әрекетті орындаңыз:

1. Мәзірге кіру үшін  белгісінің (B2) таңдау көрсеткісін (B8) басыңыз;
2. "NEXT>" (Келесі) таңдау көрсеткісін дисплейде  SET TIME" (Уақытты орнату) пайда болғанша басу арқылы мәзір тармақтары арқылы жылжыңыз;
3.  SET TIME" (Уақытты орнату) функциясының таңдау көрсеткісін басыңыз: Дисплейде уақыт параметрі тақтасы пайда болады;
4. Уақытты реттеу үшін сағат (H) пен минутты (MIN) реттеуге арналған  (көбейту) немесе  (азайту) таңдау көрсеткілерін басыңыз;
5. Растау үшін  OK" түймесіне сәйкес таңдау көрсеткісін басыңыз (бас тарту үшін,  ESC" түймесіне сәйкес таңдау көрсеткісін басыңыз) және басты бетке оралу үшін  ESC" таңдау көрсеткісін басыңыз.

Уақыт енді орнатылды.

8.6 Автоматты түрде бастау



Кофені қалаған уақытта дереу жасау мақсатында құрылғыны белгілі бір уақытта (мысалы, таңертең) дайын болатындай ету үшін авто бастау уақытын орната аласыз.





Ескеріңіз!

Осы функцияны іске қосу үшін, уақыт әлдеқашан дұрыс орнатылған болуы керек ("8.5 Уақытты реттеу " бөлімін көріңіз).

Автоматты түрде бастау функциясын іске қосу үшін, мына әрекеттерді орындаңыз:

1. Мәзірге кіру үшін  белгісінің (B2) таңдау көрсеткісін (B8) басыңыз;
2. "NEXT>" (Келесі) таңдау көрсеткісін дисплейде  AUTO-START" (автоматты түрде бастау) пайда болғанша басу арқылы мәзір тармақтары арқылы жылжыңыз;
3.  AUTO-START" (автоматты түрде бастау) функциясының таңдау көрсеткісін басыңыз. Бұл функцияны өшіру (немесе

іске қосу үшін  (немесе ) таңдау көрсеткісін басыңыз;

4.  "SET TIME" (Уақытты орнату) функциясының таңдау көрсеткісін басыңыз. Дисплейде (B1) уақыт параметрі тақтасы пайда болады;
5. Уақытты реттеу үшін сағат (H) пен минутты (MIN) реттеуге арналған  (көбейту) немесе  (азайту) таңдау көрсеткілерін басыңыз;
6. Растау үшін " OK" функциясының таңдау көрсеткісін басыңыз;
7. Басты бетке оралу үшін " ESC" таңдау көрсеткісін екі рет басыңыз.

Автоматты түрде бастау уақыты енді орнатылады және сәйкес белгіше функциясының қосылғанын көрсету үшін қосылады.







Ескеріңіз!

Құрылғы негізгі қосқышты (A21) пайдалану арқылы өшірілетін кезде, автоматты түрде іске қосу параметрі (қосылған болса) жоғалады.

8.7 Автоматты өшу (күту режимі)

Авто өшіру уақытын құрылғы 15 не 30 минуттан немесе 1, 2 немесе 3 сағаттан кейін өшірілетін етіп өзгертуге болады.





Авто өшіру функциясын бағдарламалау үшін, мына әрекеттерді орындаңыз:

1. Мәзірге кіру үшін  белгісінің (B2) таңдау көрсеткісін (B8) басыңыз;
2. "NEXT>" (Келесі) таңдау көрсеткісін дисплейде  "AUTO-OFF" (Автоматты түрде өшіру) пайда болғанша басу арқылы мәзір тармақтары арқылы жылжыңыз;
3.  "AUTO-OFF" (Автоматты түрде өшіру) функциясының таңдау көрсеткісін басыңыз;
4.  (арттыру) немесе  (азайту) таңдау көрсеткілерін басу арқылы қажетті уақыт аралығын таңдаңыз;
5. Растау үшін " OK" функциясының таңдау көрсеткісін басыңыз;
6. Басты бетке оралу үшін " ESC" таңдау көрсеткісін басыңыз.

Автоматты түрде өшіру енді бағдарламаланды.

8.8 Кесе жылытқыш





Кофе жасамас бұрын, кесе жылытқышты қосу (A6) және кеселерді сөрелерге қою үшін.

1. Мәзірге кіру үшін  белгісінің (B2) таңдау көрсеткісін (B8) басыңыз;
2. "NEXT>" (Келесі) таңдау көрсеткісін дисплейде "CUP WARMER" (кесе жылытқыш) пайда болғанша басу арқылы мәзір тармақтары арқылы жылжыңыз;
3. Бұл функцияны өшіру  немесе іске қосу  үшін "CUP WARMER" (Кесе жылытқыш) таңдау көрсеткісін басыңыз.
4. Басты бетке оралу үшін " ESC" таңдау көрсеткісін басыңыз.

8.9 Қуат үнемдеу

Бұл функцияны қуат үнемдеу мүмкіндігін қосу немесе өшіру үшін пайдаланыңыз. Бұл функция іске қосылған кезде, Еуропалық ережелерге сай қуат тұтыну мөлшері азаяды.



"Energy Saving" (Қуат үнемдеу) мүмкіндігін ажырату немесе іске қосу үшін, мыналарды орындаңыз:

1. Мәзірге кіру үшін  белгісінің (B2) таңдау көрсеткісін (B8) басыңыз;
2. "NEXT>" (Келесі) таңдау көрсеткісін дисплейде "ENERGY SAVING" (Қуат үнемдеу) пайда болғанша басу арқылы мәзір тармақтары арқылы жылжыңыз;
3. Бұл функцияны өшіру  немесе іске қосу  үшін "ENERGY SAVING" (Қуат үнемдеу) таңдау көрсеткісін басыңыз.
4. Басты бетке оралу үшін " ESC" таңдау көрсеткісін басыңыз.

Дисплейде функцияның іске қосылғанын көрсету үшін уақыт пен бірге тиісті белгі көрсетіледі.

8.10 Кофе температурасы

Кофе жасау үшін пайдаланылатын судың температурасын өзгерту үшін, мыналарды орындаңыз:

1. Мәзірге кіру үшін  белгісінің (B2) таңдау көрсеткісін (B8) басыңыз;
2. "NEXT>" (Келесі) таңдау көрсеткісін дисплейде  "COFFEE TEMPERATURE" (Кофе температурасы) пайда болғанша басу арқылы мәзір тармақтары арқылы жылжыңыз;
3.  "COFFEE TEMPERATURE" (Кофе температурасы) функциясының таңдау көрсеткісін басыңыз. Дисплейде (B1) таңдауға болатын мәндер көрінеді (ағымдағы мәннің асты сызылған болады);





- Онатқыңыз келген мәннің (LOW (Төмен), MEDIUM (Орташа), HIGH (Жоғары), MAXIMUM (Максимум)) таңдау көрсеткісін басыңыз;
- Басты бетке оралу үшін " ESC" таңдау көрсеткісін екі рет басыңыз.

8.11 Су қаттылығы

Су қаттылығын орнату туралы нұсқауларды "17. Су қаттылығын реттеу" бөлімінен көріңіз.





8.12 Тілді таңдау

Дисплей (B1) тілін өзгерту үшін, мына әрекетті орындаңыз:

- Мәзірге кіру үшін "" белгісінің (B2) таңдау көрсеткісін (B8) басыңыз;
- "NEXT>" (Келесі) таңдау көрсеткісін дисплейде " SET LANGUAGE" (Тілді орнату) пайда болғанша басу арқылы мәзір тармақтары арқылы жылжыңыз;
- " SET LANGUAGE" (Тілді орнату) функциясының таңдау көрсеткісін басыңыз;
- Қажетті тілдің таңдау үшін оның қасындағы таңдау көрсеткісін басыңыз (барлық қолжетімді тілдерді көру үшін "NEXT>" (Келесі) таңдау көрсеткісін басыңыз);
- Басты бетке оралу үшін " ESC" таңдау көрсеткісін екі рет басыңыз.

8.13 Сигнал

Белгіше басылған кезде немесе бір қосымша құрал енгізілген/шығарылған кезде құрылғының сигнал шығару мүмкіндігін іске қосады немесе ажыратады. Сигналды ажырату немесе іске қосу үшін, мыналарды орындаңыз:





- Мәзірге кіру үшін "" белгісінің (B2) таңдау көрсеткісін (B8) басыңыз;
- "NEXT>" (Келесі) таңдау көрсеткісін дисплейде "BEEP" (Дыбысты сигнал) пайда болғанша басу арқылы мәзір тармақтары арқылы жылжыңыз;
- Бұл функцияны өшіру  немесе іске қосу  үшін "BEEP" (Дыбысты сигнал) таңдау көрсеткісін басыңыз;
- Басты бетке оралу үшін " ESC" таңдау көрсеткісін басыңыз.

8.14 Кесе шамы

Бұл функция кесе шамын іске қосады немесе ажыратады.







Бұл шамдар кофе немесе сүт негізіндегі сусын жасалған сайын және әрбір шаю циклі сайын жанады.

Бұл функцияны ажырату немесе іске қосу үшін, мыналарды орындаңыз:

- Мәзірге кіру үшін "" белгісінің (B2) таңдау көрсеткісін (B8) басыңыз;
- "NEXT>" (Келесі) таңдау көрсеткісін дисплейде "CUP LIGHTING" (кесе шамы) пайда болғанша басу арқылы мәзір тармақтары арқылы жылжыңыз;
- Бұл функцияны ӨШІРУ  немесе іске қосу  үшін "cup lighting" (кесе шамы) таңдау көрсеткісін басыңыз;
- Басты бетке оралу үшін " ESC" таңдау көрсеткісін басыңыз.

8.15 Bluetooth

Бұл функция құрылғыны жабдыққа қосу үшін PIN қорғанысын қосады немесе өшіреді.

- Мәзірге кіру үшін "" белгісінің (B2) таңдау көрсеткісін (B8) басыңыз;
- "NEXT>" (Келесі) таңдау көрсеткісін дисплейде " BLUETOOTH" пайда болғанша басу арқылы мәзір тармақтары арқылы жылжыңыз;
- " BLUETOOTH" функциясының таңдау көрсеткісін басыңыз. Дисплейде (B1) құрылғының сериялық нөмірі (19 сан) мен 4 сандық нөмір (PIN) пайда болады;
- ҚОЛДАНБА арқылы қосылғаныңызда PIN кодын сұрауды өшіру  немесе іске қосу  үшін тиісті таңдау көрсеткісін таңдаңыз;
- Басты бетке оралу үшін " ESC" таңдау көрсеткісін екі рет басыңыз.

Қайта орнату PIN коды – "0000". PIN кодты тікелей қолданбадан реттеу ұсынылады.





Ескеріңіз!

"Bluetooth" функциясында көрінетін құрылғының сериялық нөмірі оны ҚОЛДАНБАМЕН байланыс жасалған кезде анықтауға мүмкіндік береді.

8.16 Әдепкі мәндер



Бұл барлық мәзір параметрлері мен бағдарламаланған мөлшерлерді әдепкі мәндерге қалпына келтіреді (орнатылған күйінде қалатын тілден басқа).

Әдепкі мәндерді қалпына келтіру үшін, мына әрекеттерді орындаңыз:

1. Мәзірге кіру үшін  белгісінің (B2) таңдау көрсеткісін (B8) басыңыз;
2. "NEXT>" (Келесі) таңдау көрсеткісін дисплейде  "DEFAULT VALUES" (Әдепкі мәндер) пайда болғанша басу арқылы мәзір тармақтары арқылы жылжыңыз;
3. "RESET DEFAULT VALUES?" (Әдепкі мәндерді қайта орнату керек пе?): растау үшін "✓ OK" таңдау көрсеткісін басыңыз (бас тарту үшін  "ESC" таңдау көрсеткісін басыңыз);
4. "DEFAULT VALUES SET" (ӘДЕПКІ МӘНДЕРДІ ОРНАТУ): растау үшін "✓ OK" таңдау көрсеткісін басыңыз;
5. Басты бетке оралу үшін  "ESC" таңдау көрсеткісін басыңыз.

8.17 Статистика







Бұл құрылғыға қатысты статистиканы көрсетеді. Статистикаларды көрсету үшін, мына әрекеттерді орындаңыз:

1. Мәзірге кіру үшін  белгісінің (B2) таңдау көрсеткісін (B8) басыңыз;
2. "NEXT>" (Келесі) таңдау көрсеткісін дисплейде  "STATISTICS" (Статистика) пайда болғанша басу арқылы мәзір тармақтары арқылы жылжыңыз;
3.  "STATISTICS" (Статистика) таңдау көрсеткісін басып, "NEXT>" (Келесі) таңдау көрсеткісін басу арқылы тармақтар арқылы жылжып, барлық статистиканы тексеріңіз;
4. Басты бетке оралу үшін  "ESC" түймесін екі рет басыңыз.

9. КОФЕ ЖАСАУ

9.1 Кофе дәмін таңдау

Басты беттен "AROMA" (Дәм) (B5) таңдау көрсеткісін (B2) таңдау арқылы қажетті кофе дәмін таңдаңыз:

	("9.4 Тартылған кофеден кофе дайындау" бөлімін қараңыз)
	EXTRA LIGHT (Өте жеңіл)
	LIGHT (Жеңіл)
	MEDIUM (Орташа)
	STRONG (Қою)
	X-STRONG (Өте қою)
	Custom (Реттелетін) (бағдарламаланған болса) / Standard (Стандартты)

9.2 Кофе мөлшерін таңдау

Басты беттен "QUANTITY" (Мөлшер) (B9) таңдау көрсеткісін (B2) таңдау арқылы қажетті кеседегі кофе мөлшерін таңдаңыз:

	КІШКЕНТАЙ ӨЛШЕМ
	ОРТАША ӨЛШЕМ
	ҮЛКЕН ӨЛШЕМ
	ӨТЕ ҮЛКЕН ӨЛШЕМ
	Реттелетін мөлшер (жоспарланған болса)/Стандартты мөлшер

9.3 Кофе дәндерінен кофе жасау

Маңызды!

Ешқашан карамельденген немесе қант қосылған кофе дәндерін пайдаланбаңыз, себебі олар кофе тартқышқа жабысып, оны пайдалануға жарамайтын етуі мүмкін.

1. Контейнерді кофе дәндерімен (A3) (11-сурет) толтырыңыз;
2. Кофе шүмектерінің астына бір кесе қойыңыз (A8);

3. Шүмектерді кесеге қарай мүмкіндігінше төмендетіңіз (12-сурет). Кілегейлі кофе осылай жасалады;
4. Қажетті кофені таңдаңыз:
 - ESPRESSO (эспрессо) (B14)
 - COFFEE (Кофе) (B15)
 - LONG (Ұзын) (B16)
 - DOPPIO+ (Диппо+) (B17);
6. Дайындау басталады. Дисплейде (B1) таңдалған сусын суреті кофе дайындау барысында бірте-бірте толатын жолақпен бірге көрсетіледі.



Ескеріңіз:

- Сусын таңдау мәзірінен (B3) "2X" түймесін басу (1 ESPRESSO (Эспрессо) 1) дайындау басталған кез келген сәтте бұл кескін бірнеше секунд көрінеді) немесе "2X ESPRESSO" (2 есе эспрессо) опциясын таңдау арқылы бір уақытта 2 кесе ESPRESSO (Эспрессо) дайындай аласыз;
- Құрылғы кофе жасап жатқан кезде, құюды кез келген сәтте "XSTOP" (Тоқтату) таңдау көрсеткісін (B2) басу арқылы тоқтатуға болады.
- Қю аяқталған соң кеседегі кофе мөлшерін арттыру үшін "+EXTRA" (Қосымша) таңдау көрсеткісін (B2) бассаңыз болды. Қажетті мөлшер құйылған кезде, "XSTOP" таңдау көрсеткісін басыңыз.

Кофе жасалған соң, құрылғы келесі сусынды жасауға дайын болады.



Ескеріңіз!

- Құрылғыны пайдалану барысында әр түрлі хабарлар көрсетілуі мүмкін (FILL TANK (ЫДЫСТЫ ТОЛТЫРЫҢЫЗ), EMPTY GROUNDS CONTAINER (ТАРТЫЛҒАН КОФЕ ЫДЫСЫН БОСАТЫҢЫЗ), Т.Б.). Олардың мағыналары "21. Көрсетілетін хабарлар" бөлімінде түсіндірілген.
- Кофені ыстық етіп жасау туралы ақпаратты "9,6 Ыстығырақ кофе алу туралы кеңестер" бөлімінен көріңіз.
- Егер кофе тамшылап құйылса, тым сұйық болса және жеткілікті деңгейде кілегейлі болмаса немесе тым салқын болса, "9.5 Кофе тартқышты реттеу" және "22. Ақаулықтарды жою" бөлімдеріндегі кеңестерді оқып шығыңыз.

- Әрбір кофе дайындау процесін реттеуге болады ("13. Сусындарды реттеу" және "14. Жеке профильді есте сақтау" бөлімін қараңыз).

9.4 Тартылған кофеден кофе жасау



Маңызды!

- Құрылғы өшірулі кезде ешқашан тартылған кофені салмаңыз, әйтпесе ол құрылғының қуыс-қуыстарына таралып, оны былғауы мүмкін. Бұл құрылғыны зақымдауы мүмкін.
- Ешқашан 1 деңгей мөлшерден (C2) артық пайдаланбаңыз, әйтпесе ол кофе құрылғысының ішін былғауы немесе воронканы (A4) бітеп тастауы мүмкін.



Ескеріңіз!

Егер тартылған кофені пайдалансаңыз, сіз бір уақытта тек бір кофе жасай аласыз.

1. "AROMA" (B5) таңдау көрсеткісін (B2) дисплейде (B1) "☕" (тартылған кофе) көрінгенше басыңыз.
2. Тартылған кофе воронкасының қақпағын (A2) ашыңыз.
3. Воронканың бітеліп қалмағанына көз жеткізіп, бір деңгей мөлшеріндегі тартылған кофені (A4) салыңыз (13-сурет).
4. Кофе шүмегінің астына бір кесе қойыңыз (A8) (12-сурет).
5. Қажетті кофені таңдаңыз:
 - ESPRESSO (эспрессо) (B14)
 - COFFEE (Кофе) (B15)
 - LONG (Ұзын) (B16)
6. Дайындау басталады. Дисплейде таңдалған сусын суреті кофе дайындау барысында бірте-бірте толатын жолақпен бірге көрсетіледі.



Ескеріңіз:

- Құрылғы кофе жасап жатқан кезде, құюды кез келген сәтте "XSTOP" (Тоқтату) таңдау көрсеткісін (B2) басу арқылы тоқтатуға болады.
- Қю аяқталған соң кеседегі кофе мөлшерін арттыру үшін "+EXTRA" (Қосымша) таңдау көрсеткісін (B2) бассаңыз болды. Қажетті мөлшер құйылған кезде, "XSTOP" таңдау көрсеткісін басыңыз.

Кофе жасалған соң, құрылғы келесі сусынды жасауға дайын болады.

⚠ Маңызды! LONG (Ұзын) кофесін дайындау: Дайындау процесінің ортасында "ADD PRE-GROUND COFFEE" (Тартылған кофе қосу) хабары көрінеді. Тартылған кофенің бір деңгейдегі мөлшерін салып, "✓ OK" таңдау көрсеткісін басыңыз.

i Ескеріңіз!

- Құрылғыны пайдалану барысында әр түрлі хабарлар көрсетілуі мүмкін (fill tank (ыдысты толтырыңыз), empty grounds container (ТАРТЫЛҒАН КОФЕ ЫДЫСЫН БОСАТЫҢЫЗ), т.б.). Олардың мағыналары "22. Дисплейде көрінетін хабарлар" бөлімінде түсіндірілген.
- Ыстығырақ кофе жасау үшін "9.6 Ыстығырақ кофе алу" бөлімін көріңіз.
- егер "Қуат үнемдеу" режимі белсенді болса, бірінші кофе құйылмас бұрын бірнеше секунд күту керек болуы мүмкін.

9.5 Кофе тартқышты реттеу

Кофе тартқыш әдепкі параметр бойынша кофені дұрыс дайындайтындай етіп орнатылады және оны реттеудің қажеті жоқ. Дегенмен, алғашқы бірнеше кесе кофені жасағаннан кейін кофенің өте әлсіз және кілегейлі емес екендігі немесе оның өте жай құйылатыны байқалса (тамшылап тұрса), оны тартуды реттеу дөңгелегін (A5 - 10-сурет) реттеу арқылы түзетуге болады.

i Ескеріңіз!

Тартуды реттеу дөңгелегін тек кофе тартқыш кофе дайындаудың бастапқы кезеңінде жұмыс істеп тұрған кезде ғана бұрау керек.



Егер кофе өте баяу құйылса немесе мүлдем құйылмаса, дөңгелекті сағат тілі бағытымен "7" санына қарай бір рет "сырт" еткізіп бұраңыз. Толық кілегейлі кофе жасау үшін, сағат тілі бағытына қарсы 1 санына қарай бір рет "сырт" еткізіп бұраңыз (бір бұрағанда бір реттен артық "сырт" еткізіп бұрамаңыз, әйтпесе кофе тамшылап құйылуы мүмкін).

Бұл реттеулердің нәтижесі тек 2 кесе кофе жасалғаннан кейін ғана байқалады. Егер бұл

реттеу қажетті нәтижені бермесе, дөңгелекті тағы бір рет "сырт" еткізіңіз.

9.6 Ыстығырақ кофе алу туралы кеңестер

Кофе ыстық болуы үшін, мыналарды орындауыңыз керек:

- шаю циклін параметрлер мәзірінде Rinsing (Шаю) функциясын таңдау арқылы орындау ("8.1 Шаю" бөлімі);
- кеселерді ыстық сумен жылытыңыз ("11. Ыстық су құю" бөлімін қараңыз);
- кофенің температурасын параметрлер мәзірінде (B8) көтеріңіз ("8.10 Кофе температурасы" бөлімін қараңыз).

10. КАППУЧИНО ЖӘНЕ СҮТ НЕГІЗІНДЕГІ СУСЫНДАРДЫ ЖАСАУ

i Ескеріңіз!

- Сүттің көпіршігі аз болуына немесе үлкен көбіктердің болуына жол бермес үшін, сүт ыдысының қақпағы (D2) мен ыстық су түтіктерінің қондырмаларын (A9) әрқашан тазалап отырыңыз ("10.4 Сүт ыдысын пайдаланған соң тазалау", "15.10 Сүт ыдысын тазалау" және "15.11 Ыстық су/бу түтігінің қондырмасын тазалау" бөлімдерінде сипатталғандай етіп тазалаңыз.

10.1 Сүт ыдысын толтыру және бекіту

1. Қақпақты алыңыз (D2) (14-сурет);
2. Сүт ыдысын (D3) жеткілікті сүт мөлшерімен ыдыста белгіленген MAX (15-сурет) деңгейіне дейін толтырыңыз. Ыдыстың бүйіріндегі әрбір белгі шамамен 100 мл сүтке негізделген;

i Ескеріңіз!

- Қоюлау көпіршікке қол жеткізу үшін тоңазытқыш температурасында (шамамен 5°C) сақталған шайқалған немесе жартылай шайқалған сүтті пайдалану керек.
- Егер "Қуат үнемдеу" режимі іске қосылса, сусын құйылмас бұрын бірнеше секунд күту керек болуы мүмкін.

3. Сүт сору түтігінің (D4) сүт ыдысы қақпағының төменгі жағына дұрыс енгізілгенін тексеріңіз (16-сурет);
4. Қақпақты ыдысқа қайта орналастырыңыз;
5. Бар болса, шығу түймесін (C7) басу арқылы ыстық су/бу шүмегін шығарып алыңыз (C6) (17-сур.);
6. Сүт ыдысын (D) түтік қондырмасына енгізіп, жеткен жеріне дейін итеріңіз (A9) (18-сурет). Құрылғы сигнал шығарады (сигнал функциясы іске қосылған болса);
7. Кофе (A8) және көпіршітілген сүт шүмектерінің (D5) астына жеткілікті көлемдегі үлкен кесені қойыңыз. Сүт шүмегінің ұзындығын реттеңіз. Оны кесеге жақындату үшін төмен басыңыз (19-сурет).
8. Әрбір функцияға қатысты төмендегі нұсқауларды орындаңыз.

10.2 Көпіршік мөлшерін реттеу

Капучино және сүт негізіндегі кофе түрлерін дайындау барысында құйылатын сүттегі көпіршік мөлшерін реттеу үшін көпіршікті реттеу дөңгелегін (D1) бұраңыз.

Дөңгелек бағыты	Сипаттама	Келесі үшін ұсынылады...
	NO FROTH (КӨПІРШІКСІЗ)	HOT MILK (Ыстық сүт) (көпіршіксіз) / CAFFELATTE (Латте)
	MIN. FROTH (Мин. көпіршік)	LATTE MACCHIATO (ЛАТТЕ МАКИАТО) / FLAT WHITE (ФЛЭТ УАЙТ)
	MAX. FROTH (Макс. көпіршік)	CAPPUCCINO (КАППУЧИНО) / CAPPUCCINO+ (КАППУЧИНО+) / CAPPUCCINO MIX (КАППУЧИНО МИКС) / ESPRESSO MACCHIATO (ЭСПРЕССО МАКИАТО) / HOT MILK (Ыстық сүт) (көпіршікті)

10.3 Капучино және сүт негізіндегі сусындарды автоматты түрде жасау

1. Сүт ыдысын (D) толтырыңыз және жоғарыда сипатталғандай етіп бекітіңіз.
 2. Қажетті сусынды таңдаңыз:
Тікелей таңдалатын сусындар:
 - CAPPUCCINO (Капучино) (B10)
 - LATTE MACCHIATO (ЛАТТЕ МАКИАТО) (B11)
 - CAFFELATTE (КАФЕЛАТТЕ) (B12)
 - HOT MILK (Ыстық сүт) (B13)
- Сусын таңдау мәзірінен таңдауға болады (B3):**
- CAPPUCCINO+ (капучино+)
 - ESPRESSO MACCHIATO (ЭСПРЕССО МАКИАТО)
 - flat white (флэт уайт)
 - cappuccino mix (аралас капучино)
3. Дисплейдегі хабар (B1) түпнұсқа рецептпен талап етілетін көпіршікке сәйкес көпіршікті реттеу дөңгелегін бұру (D1) бойынша нұсқау береді. Сүт ыдысы қақпағындағы (D2) тетікті бұрап, "✓ OK" таңдау көрсеткісін (B2) басу арқылы таңдауды растаңыз.
 4. Бірнеше секундтан кейін таңдау автоматты түрде басталады және дисплейде таңдалған сусын суреті кофе дайындау барысында бірте-бірте толатын прогресс жолағымен бірге көрсетіледі.

Ескеріңіз: барлық сүт негізіндегі сусындарды дайындаған кезде орындалатын жалпы нұсқаулар

- "ESC": дайындауға толығымен кедергі келтіру үшін және басты бетке оралу үшін басыңыз.
- "STOP X" (Тоқтату): сүт немесе кофе құйылуын тоқтату және сусынды аяқтау үшін келесі құюға өту үшін басыңыз (егер болса).
- Жеткізудің соңында, кесеге сүт немесе кофе мөлшерін арттыру үшін жай ғана "EXTRA+" (Дәм) түймесін басыңыз.
- Әрбір кофе дайындау процесін реттеуге болады ("13. Сусындарды реттеу" және "14. Жеке профильді есте сақтау" бөлімін қараңыз).
- Сүт ыдысын тоңазытқыштың сыртында ұзақ уақытқа қалдырмаңыз. Сүт неғұрлым жылы болса (5 °C – ең оңтайлысы),

шығарылған көпіршік сапасы соғұрлым нашар болады.

Кофе жасалған соң, құрылғы келесі сусынды жасауға дайын болады.

10.4 Сүт ыдысын пайдаланған соң тазалау



Маңызды! Күйіп қалу қаупі бар

Сүт ыдысының ішкі түтіктерін тазалап жатқан кезде, көпіршікті сүт шүмегінен (D5) шамалы ыстық су шығады. Су шашырандыларынан абай болыңыз.

Сүт функциясын қолданған әрбір уақытта дисплейде "TURN MILK FROTH ADJUSTMENT DIAL TO CLEAN POSITION" (Сүт көпіршігін реттеу тетігін "Тазалау" қалпына бұраңыз) хабары көрсетіледі және сүттің көпіршік қақпағы таза болуы керек:

1. Сүт ыдысын (D) құрылғыда қалдырыңыз (оны босатудың қажеті жоқ);
2. Көпіршітілген сүт шүмегінің астына кесені немесе басқа ыдысты қойыңыз (21-сурет);
3. Көпіршікті реттеу дөңгелегін (D1) "CLEAN" (ТАЗАЛАУ) бағытына бұраңыз (20-сур.). Дисплейде (B1) "CLEANING UNDERWAY RECIPIENT UNDER SPOUT" (Тазалау орындалуда, сүт шүмегінің астында ыдыс бар) хабары тазалау барысында бірте-бірте толатын прогресс жолағымен бірге көрсетіледі. Тазалау автоматты түрде тоқтайды;
4. Дөңгелекті көпіршік түрлерінің біріне қайта бұраңыз;
5. Сүт ыдысын алып, бу түтігінің қондырмасын (A9) әрқашан губкамен тазалаңыз (22-сурет).

Ескеріңіз!



- Бірнеше капучино немесе сүт негізіндегі кофелерді дайындау үшін, құрылғыны тек соңғы сусын дайындалған соң ғана тазалаңыз. Келесі сусындарды дайындауды жалғастыру үшін "ESC" түймесін басыңыз. "CLEAN" (Тазалау) хабары көрінген кезде.
- Сүт ыдысын тазаламасаңыз, оның тазалауды қажет ететінін ескерту үшін дисплейде  белгісі көрсетіледі.
- Сүт ыдысын тоңазытқышта сақтауға болады.

- Тазалау алдында кейбір жағдайларда құрылғының қызғанын күтуіңіз керек.

11. ЫСТЫҚ СУ ҚҰЮ

Маңызды! Күйіп қалу қаупі бар.

Ыстық су құю барысында құрылғыны қараусыз қалдырмаңыз.

1. Ыстық су/бу шүмегі (C6) ыстық су/бу түтігінің қондырмасына дұрыс тіркелгенін (A9) тексеріңіз;
2. Шүмек астына ыдыс қойыңыз (шашыраудың алдын алу үшін барынша жақын қойыңыз);
3. Мәзірге кіру үшін "" белгісінің (B2) таңдау көрсеткісін (B3) басыңыз;
4. "HOT WATER" (Ыстық су) параметрін көрсету үшін "NEXT>" (Келесі) таңдау көрсеткісін (B2) басыңыз;
5. "HOT WATER" (Ыстық су) таңдау көрсеткісін басыңыз. Дисплейде (B1) көрсетілетін сәйкес сурет кофе дайындау барысында бірте-бірте толатын прогресс жолағымен бірге көрсетіледі;
6. Құрылғы ыстық су құйып, автоматты түрде тоқтайды. Ыстық су құйылуын қолмен тоқтату үшін, таңдау көрсеткісін "STOP" (Тоқтату) белгішесінің таңдау көрсеткісін тағы да басыңыз.

Ескеріңіз!

- Егер "Қуат үнемдеу" режимі белсенді болса, ыстық су құйылмас бұрын бірнеше секунд күту керек болуы мүмкін.
- Әрбір кофе дайындау процесін реттеуге болады ("13. Сусындарды реттеу" және "14. Жеке профильді есте сақтау" бөлімін қараңыз).

12. БУ ШЫҒАРУ

Маңызды! Күйіп қалу қаупі бар.

Бу шығару барысында құрылғыны қараусыз қалдырмаңыз.

1. Ыстық су/бу шүмегі (C6) ыстық су/бу түтігінің қондырмасына дұрыс тіркелгенін (A9) тексеріңіз;
2. Ыдысты қыздырылатын/көпіршітілетін сұйықтықпен толтырып, ыстық су/бу шүмегін сұйықтыққа батырыңыз;

3. Мәзірге кіру үшін "☰☪" белгісінің (B2) таңдау көрсеткісін (B3) басыңыз;
4. "STEAM" (Бу) параметрін көрсету үшін "NEXT>" (Келесі) белгісінің таңдау көрсеткісін (B2) басыңыз;
5. "STEAM" (Бу) функциясының таңдау көрсеткісін басыңыз. Дисплейде көрсетілетін сәйкес сурет (B1) кофе дайындау барысында бірте-бірте толатын прогресс жолағымен бірге көрсетіледі және бірнеше секундтан соң бу сұйықтықты жылыту үшін капучино жасағыштың шүмегінен шығарылады;
6. Қажетті температураға немесе көбік деңгейіне қол жеткізілген кезде буды "STOP X" (Тоқтату) таңдау көрсеткісін басу арқылы тоқтатыңыз.



Маңызды!

Шашырандылардан күйіп қалудың алдын алу үшін, ішінде сұйықтығы бар ыдысты шығарып жатқан кезде әрқашан будың тоқтағанына көз жеткізіп отырыңыз.



Ескеріңіз!

Егер "Қуат үнемдеу" режимі белсенді болса, ыстық су құйылмас бұрын бірнеше секунд күту керек болуы мүмкін.

12.1 Сүтті көпіршіту үшін буды пайдалану туралы кеңестер

- Ыдыстың көлемін таңдаған кезде, сұйық заттың көлемі екі немесе үш есе көбейетінін ескеріңіз.
- Қоюлау көпіршікке қол жеткізу үшін, тоңазытқыш температурасында (шамамен 5°C) сақталған шайқалған немесе жартылай шайқалған сүтті пайдаланыңыз.
- Кілгедейлі көпіршік жаса үшін ыдысты жайлап қана жоғары қарай ырғап жылжытыңыз.
- Көпіршігі нашар немесе көбіктері үлкен сүт болмас үшін, шүмекті (C6) әрқашан төмендегі бөлімде сипатталғандай етіп тазалаңыз.

12.2 Ыстық су/бу шүмегін қолданудан соң тазалау

Сүт қалдықтарының жиналуына және оның (C6) бітеліп қалуына жол бермес үшін, ыстық су/бу шүмегін әрқашан тазалап отырыңыз.

1. Ыдысты ыстық су/бу шүмегінің астына қойып, аздап су құйыңыз ("11. Ыстық су құю" бөлімін қараңыз). Ыстық су құйылуын қолмен тоқтату үшін, таңдау көрсеткісін "X STOP" (Тоқтату) таңдау көрсеткісін басыңыз.
2. Ыстық су/бу шүмегін суыту үшін бірнеше минут күтіп, босату түймесін (C7) басу арқылы шығарып алыңыз (17-сурет). Шүмекті бір қолыңызбен ұстап тұрып, басқа қолыңызбен капучино жасағышты төмен бұраңыз (23-сур.).
3. Бу түтігінің қондырмасын да төмен тарту арқылы шығарыңыз (24-сурет).
4. Қосылым шүмектеріндегі тесіктің бітеліп қалмағанын тексеріңіз. Қажет болса, тіс тазартқышпен тазартыңыз.
5. Шүмектің барлық бөлшектерін губкамен және ыстық сумен жуыңыз.
6. Түтік қондырмасы мен капучино жасағышты орнына салып, оларды капучино жасағышты шүмекке жоғары қарай итеру және орнына түскенше сағат тілімен бұрау арқылы қайта енгізіңіз.



13. СУСЫНДАРДЫ РЕТТЕУ

Сусындардың дәмі (қажет кезде) мен мөлшерін реттеуге болады.

1. Сусын реттелетін профильдің (B4) іске қосулы екеніне көз жеткізіңіз. 6 профильдің әрқайсысы үшін "MY" (Менің) сусындарын таңдай аласыз;
2. Басты беттен "MY OK" (B6) таңдау көрсеткісін (B2) басыңыз;
3. Реттеу экранына кіру үшін реттегіңіз келген (тікелей таңдалған сусын немесе сусындар таңдау мәзірінен (B3)) сусынды таңдаңыз. Тиісті керек-жарақтар енгізілуі керек; (Тек кофесі бар сусындар) "CHOOSE COFFEE AROMA" (Кофе дәмін таңдаңыз): "-" немесе "+" таңдау көрсеткілерін басу арқылы қажетті дәмді таңдап, "✓ OK" таңдау көрсеткісін басыңыз;
5. "COFFEE QUANTITY, STOP TO SAVE" (Кофе мөлшері, сақтауды тоқтату): Дайындау басталады және құрылғы тік жолақ түрінде мөлшердің реттелетін экранын көрсетеді. Жолақ бойындағы жұлдызша ағымдағы мөлшерді көрсетеді.
6. Мөлшер орнатуға болатын ең аз мөлшерге жеткен кезде, дисплейде (B1) "X STOP" (Тоқтату) хабары көрсетіледі.

7. Қажетті мөлшерге жеткен соң, "X STOP" (Тоқтату) түймесін басыңыз.

8. "SAVE NEW SETTINGS?" (Жаңа параметрлер сақталсын ба?): Сақтау үшін "✓ OK" таңдау көрсеткісін басыңыз (немесе бас тарту үшін "↵ESC" таңдау көрсеткісін басыңыз).

Құрылғы мәндердің сақталғанын не сақталмағанын растайды (алдыңғы таңдауға байланысты). "✓ OK" таңдау көрсеткісін басыңыз.

Құрылғы басты бетке оралады.

Ескеріңіз!

- **Капучинолар және сүт негізіндегі кофелер:** алдымен кофе дәмі, одан кейін алғашқы сүт мөлшерлері, одан кейін кофе сақталады;
- **Ыстық су:** құрылғы ыстық суды құяды. Қажетті мөлшерді сақтау үшін "XSTOP" (Тоқтату) таңдау көрсеткісін (B2) басыңыз.
- Сусындарды DeLonghi Coffee Link App қолданбасымен қосылу арқылы да реттей аласыз.
- Бағдарламадан шығу үшін "↵ESC" түймесін басыңыз. Бұл мәндер сақталмайды.

14. ЖЕКЕ ПРОФИЛІҢІЗДІ ЕСТЕ САҚТАУ

Құрылғы әрбірі әртүрлі белгішемен байланыстырылған 6 түрлі профильді есте сақтауға мүмкіндік береді.

Реттелетін "MY" (Менің) сусындары "AROMA" (Дәм) және "QUANTITY" (Мөлшер) мәндері әрбір профильде сақталады ("13. Сусындарды

реттеу  бөлімін көріңіз). Барлық сусындар көрсетілген кездегі рет таңдау жиілігіне байланысты болады.

Профильді таңдау не оған кіру үшін ағымдағы қолданыстағы профильді басып (B4), "NEXT>" таңдау көрсеткісін (B2) қалаған профиль көрінгенше басыңыз, сосын профильді басыңыз.

Ескеріңіз!

- "QGST" (Қонақ) профилі: осы профильді әдепкі параметрлері бар сусындарды құю үшін таңдаңыз.  функциясы белсенді емес.
- DeLonghi Coffee Link App қолданбасымен қосу арқылы жеке профиліңіздің атын

өзгерте аласыз (тек алғашқы үш таңба көрінеді).

Профиль белгішесін өзгерту үшін, мына әрекеттерді орындаңыз:

1. Мәзірге кіру үшін  белгісінің (B2) таңдау көрсеткісін (B8) басыңыз;
2. "NEXT>" (Келесі) таңдау көрсеткісін дисплейде "CUSTOMISE PROFILE" (Профильді теңшеу) пайда болғанша басу арқылы мәзір тармақтары арқылы жылжыңыз;
3. "CUSTOMISE PROFILE" (Профильді теңшеу) таңдау көрсеткісін басыңыз;
4. Таңдағыңыз келген белгінің таңдау көрсеткісін басыңыз (барлық қолжетімді белгішелерді көру үшін "NEXT>" (Келесі) таңдау көрсеткісін басыңыз);
- 5.
6. Басты бетке оралу үшін "↵ESC" таңдау көрсеткісін екі рет басыңыз.

15. ТАЗАЛАУ

15.1 Құрылғыны тазалау

Құрылғының мына бөліктерін тұрақты түрде тазалап отыру керек:

- құрылғының ішкі тоғы;
- тартылған кофе ыдысы (A10);
- тамшы науасы (A14) және тамшы науасының торы (A13);
- су ыдысы (A16);
- кофе шүмектері (A8);
- тартылған кофе воронкасы (A4);
- демдеу торы (A19) демдеу торының қақпағын (A18) ашқан соң қол жетімді болады;
- сүт ыдысы (D);
- ыстық су/бу түтігінің қондырмасы (A9);
- басқару тақтасы (B).

Маңызды!

- Кофе құрылғысын тазалау үшін еріткіштерді, қырғыш заттарды немесе спиртті пайдаланбаңыз. DeLonghi супер автоматты кофе құрылғыларын тазалау үшін тек осы құрылғыларға арналған химикаттарды ғана пайдалануыңыз керек.
- Тамшы науа торынан (A13) және сүт ыдысынан (D) басқа құрылғының кез

келген құрамдас бөлшегін ыдыс аяқ жуғышта жууға болмайды.

- Қоқымдарды және кофе қалдықтарын кетіру үшін металдан жасалған заттарды пайдаланбаңыз, себебі олар құрылғының металл немесе пластмасса бөліктерін сырып тастауы мүмкін.

15.2 Құрылғының ішкі айналымын тазалау

Құрылғы 3/4 күн бойына қолданылмайтын болса, оны қайтадан қолданбас бұрын, оны қайта қосуды және мына әрекеттерді орындауды ұсынамыз:

- 2/3 шаю циклін Rinsing (Шаю) функциясын таңдау арқылы орындау ("8.1 Шаю" бөлімінен қараңыз);
- бірнеше секундқа ыстық су құю ("11. Ыстық су құю" бөлімін қараңыз).

Ескеріңіз!

Тазалап болғаннан кейін тарту ыдысында (A10) судың болуы қалыпты жағдай.

15.3 Тартылған кофе ыдысын тазалау

Дисплейде (B1) "EMPTY GROUNDS CONTAINER" (тартылған кофе ыдысын босатыңыз) хабары көрсетілген кезде, тартылған кофе ыдысын босату және тазалау керек. Бұл құрылғы тартылған кофе ыдысы (A10) тазаланбайынша кофе жасау үшін пайдаланылмайды. Толық болмаса да, бірінші кофе дайындалғаннан кейін 72 сағат ішінде тартылған кофе ыдысын босату туралы хабар көрсетіледі. 72 сағатты дұрыс есептеу үшін, құрылғыны қуат қосқышымен ешқашан өшірмеу керек.

Маңызды! Күйіп қалу қаупі бар

Егер бірнеше капучиноны бірінен соң бірін жасасаңыз, металдан жасалған кесе науасы (A11) қызады. Оны ұстамас бұрын суығанын күтіп, тек алдынан ғана ұстаңыз.

Тазалау үшін (тек құрылғымен):

- Тамшы науасын (A14) шығарыңыз (25-сурет), босатыңыз және тазалаңыз.
- Тартылған кофе ыдысын (A10) босатып, түбінде қалған барлық қалдықтарды кетіру үшін мұқият тазалаңыз. Оны берілген щеткадағы (C5) қырғышпен орындауға болады.

Маңызды!

Тамшы науасын алып жатқан кезде тартылған кофе ыдысын тіпті онда шамалы кофе қалса да босату КЕРЕК. Егер босатылмаса, келесі кофелерді жасаған кезде, тартылған кофе ыдысы шамадан тыс толып кетіп, құрылғы арналарын бітеуі мүмкін.

15.4 Тамшы науасын тазалау

Маңызды!

Тамшы науасына (A14) ондағы су деңгейін көрсететін деңгей көрсеткіші (A12) (қызыл) бекітілген (34-сурет). Осы көрсеткіш кесе науасынан (A11) шығып тұрғанға дейін тамшы науасы босатылуы және тазалануы керек, әйтпесе су жиіктен тасып, құрылғыны, ол орналасқан бетті немесе қоршаған аймақты зақымдауы мүмкін.

Тамшы ағатын науаны шығарып алу үшін, мына әрекеттерді орындаңыз:

1. Тамшы науасы мен тартылған кофе ыдысын (A10) шығарыңыз (25-сурет);
2. Кесе науасын (A21) және тамшы науасының торын (A13) алып, тамшы науасы мен тартылған кофе ыдысын босатып, барлық бөліктерін жуыңыз.
3. Тамшы науасын торымен бірге салыңыз және тартылған кофе ыдысын құрылғыға қайта салыңыз.

15.5 Кофе құрылғысын ішін тазалау

Ток соғу қаупі бар!

Ішкі бөліктерді тазаламас бұрын, құрылғыны өшіру ("7. Құрылғыны өшіру" бөлімін қараңыз) және розеткадан ажырату керек. Кофе құрылғысын ешқашан суға батырмаңыз.

1. Құрылғының іші (тамшы науасын алған соң қол жетімді болады - A14) кірлемегенін тұрақты түрде (шамамен аптасына бір рет) тексеріп отырыңыз. Қажет болса, кофе қалдықтарын берілген щеткамен (C5) және губкамен тазалаңыз.
2. Барлық қалдықтарды шаңсорғышпен тазалаңыз (27-сурет).

15.6 Су ыдысын тазалау

1. Су ыдысын (A16) тұрақты түрде (шамамен айына бір рет және су жұмсартқыш

сүзгіні (С4) (егер бар болса) орнына салған сайын) дымқыл шүберекпен және шамалы жұмсақ ыдыс жуғыш сұйық затпен тазалап отырыңыз. Ыдысты толтыру және құрылғыға салу алдында мұқият шайыңыз;

2. Сүзгіні алыңыз (егер бар болса) және ағынды сумен шайыңыз;
3. Сүзгіні орнына салыңыз (егер болса), ыдысты таза сумен толтырып, орнына салыңыз;
4. Сүзгіні (тек су жұмсартқыш сүзгісі бар үлгілер) қайта белсендіру үшін шамамен 100 мл ыстық су ағызыңыз.

15.7 Кофе шүмектерін тазалау

1. Кофе шүмектерін (А8) губкамен немесе шүберекпен тұрақты түрде тазалаңыз (28А сур.);
2. Кофе шүмектеріндегі тесіктердің бітеліп қалмағанын тексеріңіз. Қажет болса, кофе қалдықтарын тіс тазартқышпен кетіріңіз (28В сур.).

15.8 Тартылған кофе воронкасын тазалау

Тартылған кофе воронкасының (А4) бітелмегенін тұрақты түрде (шамамен айына бір рет) тексеріп тұрыңыз. Қажет болса, кофе қалдықтарын берілген щеткамен (С5) тазалаңыз.

15.9 Демдеуішті тазалау

Демдеу торын (А19) кемінде айына бір рет тазалап отыру керек.

! *Маңызды!*

Құрылғы іске қосулы болған кезде демдеу торын алу мүмкін емес.

1. Құрылғының дұрыс өшірілгеніне көз жеткізіңіз ("7. Құрылғыны өшіру" бөлімін көріңіз);
2. Су ыдысын тазалаңыз (А16) (3-сурет);
3. Құрылғының оң жағындағы демдеу торы орнының қақпағын (А18) (29-сурет) ашыңыз;
4. Түрлі-түсті босату түймелерін ішке қарай басып тұрып, демдеу торын сыртқа қарай тартып шығарыңыз (30-сурет);
5. Демдеу торын суға шамамен 5 минут батырып қойып, ағынды су астында шайыңыз;

! *Маңызды!*

ТЕК СУМЕН ШАЮ

Ыдыс жуғыш сұйық затты және ыдыс жуғыш құрылғыны пайдаланбаңыз

Демдеу торын ыдыс жуғыш сұйық затсыз тазалаңыз, себебі ол зақымдануы мүмкін.

6. Демдеу торының корпусында (демдеу торы орнының қақпағы арқылы көрінеді) қалған кез келген кофе қалдығын кетіру үшін арнайы щеткамен (С5) пайдаланыңыз;
7. Тазалаған соң, демдеу торын ішкі тірекке (31-сурет) қарай сырғыту арқылы орнына салып, «сырт» етіп орнына түскенше PUSH (ИТЕРУ) белгісін толық енгенше ішке қарай басыңыз;

i *Ескеріңіз!*

Егер демдеу торын енгізу қиын болса, енгізбес бұрын оны 32-суретте көрсетілген екі ілгекті басу арқылы тиісті өлшемге бейімдеңіз.

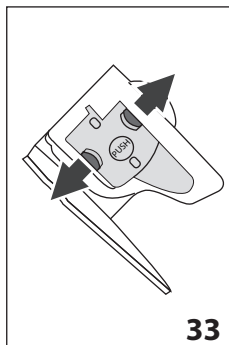

8. Салынған соң, екі түрлі-түсті түйменің шыққанына көз жеткізіңіз (33-сурет);
9. Демдеу торы орнының қақпағын жабыңыз;
10. Су ыдысын орнына салыңыз.

15.10 Сүт ыдысын тазалау

Көпіртікті тиімді етіп сақтау үшін, сүт ыдысын (D) төменде сипатталғандай етіп екі күн сайын тазалаңыз:

1. Қақпақты (D2) ашыңыз;
2. Сүт шүмегі (D5) мен ішке тарту түтігін (D4) алыңыз (34-сурет);
3. Көпіршікті реттеу дөңгелегін (D1) сағат тіліне қарсы бағытпен "INSERT" (Енгізу) бағытына қарай бұрап (34-сурет), жоғары қарай тартып шығарыңыз;

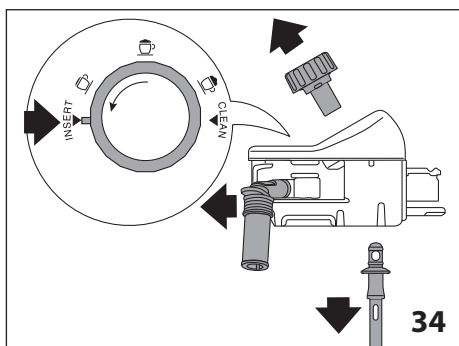

4. Барлық құрамдас бөлшектерді ыстық сумен және жұмсақ жуғыш сұйықтықпен жуыңыз. **Барлық құрамдас бөлшектерін ыдыс жуғышта жууға болады, ол үшін оларды ыдыс жуғыштың ең жоғарғы текшесіне қою керек.**

Дөңгелектің астындағы бос орында және ойықта сүт қалдықтары қалмасын (35-сурет). Қажет болса, ойықты тіс тазартқыш таяқшамен қырғылаңыз;

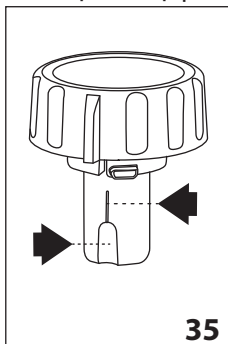

35

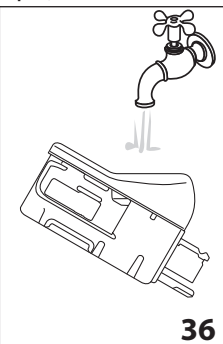

36

5. Көпіршікті реттеу дөңгелегі орнының ішкі жағын ағынды сумен шайыңыз (36-сурет);
6. Ішке тарту түтігі мен шүмектің сүт қалдықтарымен бітеліп қалмағанын тексеріңіз;
7. Дөңгелекті, шүмекті және сүт сору түтігін орнына салыңыз "INSERT" (Салу) сөзіне сай);
8. Қақпақты ыдысқа (D3) қайта орналастырыңыз.

15.11 Ыстық су/бу түтігінің қондырмасын тазалау

Сүт дайындаған сайын түтік қондырмасын (A9) губкамен шайбалардағы сүт қалдықтарын кетіру үшін тазалап отырыңыз (22-сурет).

16. ҚАҚ ТАЗАЛАУ



Маңызды!

- Қолданбас бұрын нұсқауларды және қақ тазартқыштағы жапсырмаларды оқып шығыңыз.
- Тек De'Longhi қақ тазалағышын ғана пайдалануыңыз керек. Басқа қақ тазалағышты пайдалану және/немесе қақ тазалауды дұрыс орындамау өнім жасаушысының кепілдігінде қаралмаған ақаулықтарға себеп болуы мүмкін.

Дисплейде (B1) "DESCALING NEEDED PRESS OK TO START (~45min) !" (Қақтан тазалау қажет, бастау үшін OK түймесін басыңыз, шамамен 45 мин) хабары көрсетіледі: Дерек қақтан тазалау үшін "✓ OK" таңдау көрсеткісін (B2) басып, нұсқауларды 4-қадамнан бастап орындаңыз.

Құрылғының қағын кейінірек тазалау үшін "ESC" таңдау көрсеткісін (B2) басыңыз. Құрылғыны қақтан тазалау қажет екенін еске салу үшін дисплейде белгісі көрсетіледі. (бұл хабар құрылғы іске қосылған сайын көрінеді).

Қақтан тазалау мәзіріне қол жеткізу үшін:

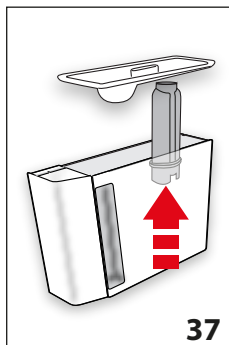

37

1. Мәзірге кіру үшін "⚙️" белгісінің (B8) таңдау көрсеткісін (B2) басыңыз;
2. "DESCALE" (қақ тазалау) таңдау көрсеткісін (B2) басып, дисплейдегі нұсқауларды орындаңыз;
3. "REMOVE WATER FILTER" (Су сүзгісін шығару) (37-сурет): су ыдысын шығарып алып (A16), су жұмсартқыш

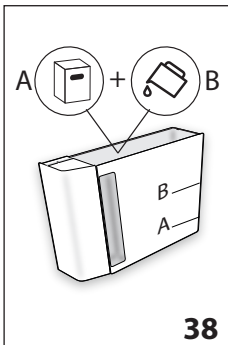

38

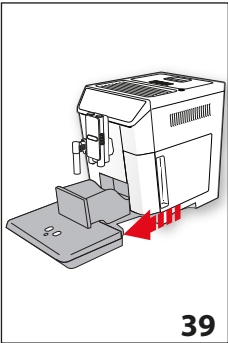

39

сүзгіні алыңыз да (C4) (бар болса), су ыдысын б о с а т ы ң ы з .

"NEXT>" (Келесі) таңдау көрсеткісін басыңыз;

4. "DESCALER (LEVEL A) AND WATER (LEVEL B)" (Қақ тазалағыш (A деңгейі) және су (B деңгейі) (38-сурет); ыдыстың ішіне қақ тазалағышты A деңгейіне дейін құйып (бір 100 мл орамына тең), одан кейін (бір литр) B деңгейіне дейін су құйып, су ыдысын орнына салыңыз. "NEXT>" (Келесі) таңдау көрсеткісін басыңыз;

5. "EMPTY DRIP TRAY" (Тамшы науасын босатыңыз) (39-сурет): Тамшы науасын (A14) және тартылған кофе ыдысын (A10) алып, босатыңыз да, ауыстырыңыз. "NEXT>" (Келесі) таңдау көрсеткісін басыңыз;
6. "POSITION 2l CONTAINER OK TO START" (2 л ыдыс қойыңыз, бастау үшін OK түймесін басыңыз): Көлемі кемінде 2 литр болатын бос ыдысты ыстық су/бу шүмегінің (C6) және кофе шүмегінің (A8) астына қойыңыз (8-сурет);



Маңызды! Күйіп қалу қаупі бар

Ыстық су/бу және кофе шүмектерінен құрамында қышқылы бар ыстық су ағады. Осы ерітінді шашырандысынан абай болыңыз.

7. Қақ тазалағыш ерітіндіні қосқаныңызды растау үшін "✓ OK" түймесін басыңыз. "DESCALING UNDERWAY" (Қақа тазалау орындалуда) хабары көрінеді: Қақ тазалау бағдарламасы басталады және ыстық су және кофе шүмектерінен қақ тазалағыш сұйық зат шығады. Шаюлар қатары

кофе құрылғысының ішіндегі барлық қақ қалдықтарын кетіру үшін автоматты түрде орындалады;

Шамамен 25 минуттан кейін қақтан тазалау тоқтатылады;

8. "RINSE AND FILL WATER TANK UP TO MAX LEVEL" (Шайыңыз және су ыдысын MAX деңгейіне дейін толтырыңыз) (5-сурет): құрылғы енді таза сумен шаюға дайын. Қақты тазалау ерітіндісін жинау үшін қолданылатын контейнерді босатыңыз. Су ыдысын шығарып алыңыз, босатыңыз, ағын су астында шайыңыз және таза сумен MAX деңгейіне дейін толтырып, құрылғыға салыңыз;
9. "POSITION 2l CONTAINER PRESS OK TO START RINSING" (2 л ыдыс қойыңыз, шаюды бастау үшін OK түймесін басыңыз): Қақ тазалау ерітіндісін жинау үшін қолданылатын бос ыдысты кофе шүмектерінің және ыстық су/бу шүмегінің астына қойып (8-сурет), "✓ OK" таңдау көрсеткісін басыңыз;
10. Алдымен кофе шүмектерінен, одан кейін ыстық су/бу шүмегінен ыстық су құйылады және "RINSING UNDERWAY" (Шаю орындалуда) хабары көрсетіледі;
11. Ыдыстағы су таусылған кезде, шайылатын суды жинақтау үшін қолданылатын контейнерді босатыңыз;

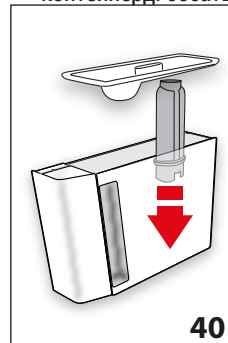

40

12. (Ереп сүзгі орнатылса) "INSERT FILTER INTO ITS HOUSING" (Сүзгіні осы корпусқа енгізіңіз) (40-сур.). "NEXT>" (Келесі) түймесін басып, су ыдысын шығарып алыңыз. Алдында алынған болса, су жұмсартқыш сүзгіні ауыстырыңыз;

13. "RINSE AND FILL WATER TANK UP TO MAX LEVEL" (Шайыңыз және су ыдысын MAX деңгейіне дейін толтырыңыз) (5-сурет): Ыдысты MAX деңгейіне дейін таза сумен толтырыңыз;

14. "INSERT WATER TANK" (Су ыдысын салыңыз) (6-сурет): Су ыдысын құрылғыдағы орнына салыңыз;
15. "POSITION 2! CONTAINER PRESS OK TO START RINSING" (2 л ыдыс қойыңыз, шаюды бастау үшін OK түймесін басыңыз): Қақ тазалау ерітіндісін жинау үшін қолданылатын бос ыдысты ыстық су/бу шүмегінің астына қойып (8-сурет), "✓ OK" түймесін басыңыз;
16. Ыстық су/бу шүмегінен ыстық су құйылады және "RINSING UNDERWAY" (Шаю орындалуда) хабары көрсетіледі;
17. "EMPTY DRIP TRAY" (Тамшы науасын босатыңыз) (39-сурет): Екінші шаюдың соңында тамшы науасын (A14) және тартылған кофе ыдысын (A10) алып, босатыңыз да, ауыстырыңыз. "NEXT>" (Келесі) түймесін басыңыз;
18. "DESCALE COMPLETE" (Қақтан тазалау аяқталды): "✓ OK" түймесін басыңыз;
19. "FILL TANK WITH FRESH WATER" (Ыдысты таза сумен толтыру): шайылатын суды жинақтау үшін қолданылатын ыдысты босатып, су ыдысын алыңыз да, таза сумен MAX деңгейіне дейін толтырып, құрылғыны кері салыңыз.

Қақ тазалау аяқталды.

Ескеріңіз!

- Егер қақ тазалау дұрыс орындалмаса (мысалы, жарық жоқ), циклді қайталауды ұсынамыз;
- Қақты тазалап болғаннан кейін тарту ыдысында (A10) судың болуы қалыпты жағдай.
- Егер су ыдысы MAX деңгейіне дейін толтырылмаса, қақ тазалаудың соңында құрылғы қақ тазалау ерітіндісінің құрылғының ішкі жүйесінен толық шығуына кепілдік ретінде үшінші рет шаюды талап етеді. Шаюды бастамас бұрын, тамшы науасын босатуды ұмытпаңыз;
- Құрылғы қақ тазалау циклдерін өте қысқа уақыт аралықтарында орындауды сұрауы мүмкін. Бұл – қалыпты нәрсе және ол құрылғының кеңейтілген басқару жүйесінің болуына байланысты.

СУ ҚАТТЫЛЫҒЫН ОРНАТУ

Бір кезеңдік уақыт өткен соң су қаттылығына сай "DESCALING NEEDED - PRESS OK TO START (~45MIN) 



" (Қақтан тазалау қажет - бастау үшін OK түймесін басыңыз (~45 мин.)) хабары көрсетіледі. Құрылғы әдепкі параметр бойынша су қаттылығының "4" мәніне орнатылады. Сонымен қатар, бұл құрылғыны әр түрлі аймақтардағы құбыр суының қаттылығына сай бағдарламалау арқылы құрылғыны сирегірек тазалау қажет болатындай етіп орнатуға болады.

17.1 Су қаттылығын өлшеу

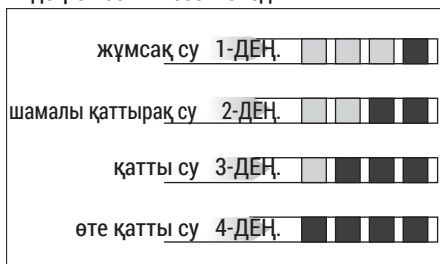
1. "TOTAL HARDNESS TEST" (Жалпы қаттылықты тексеру) индикаторын орамынан (C1) шығарыңыз (ағылшын тіліндегі нұсқауларға тіркелген).
2. Қағазды стаканға суға бір секундқа толығымен батырып алыңыз.
3. Қағазды судан шығарып, жайлап сілкіңіз. Шамамен бір минуттан соң 1, 2, 3 немесе 4 қызыл шаршы судың қаттылығының деңгейіне қарай көрінеді. Әрбір шаршы бір деңгей болып есептеледі.



17.2 Су қаттылығын орнату

1. Мәзірге кіру үшін  белгісінің (B2) таңдау көрсеткісін (B8) басыңыз;
2. "NEXT>" (Келесі) таңдау көрсеткісін дисплейде  WATER HARDNESS" (Су қаттылығы) пайда болғанша басу арқылы мәзір тармақтары арқылы жылжиыңыз;
3.  WATER HARDNESS" (Су қаттылығы) функциясының таңдау көрсеткісін басыңыз;

4. Қажетті деңгей қасындағы таңдау көрсеткісін басыңыз (1-деңгей = жұмсақ су; 4-деңгей = өте қатты су);
4. Басты бетке оралу үшін "ESC" түймесін басыңыз.

Құрылғы сол кезде жаңа су қаттылығының параметрімен бағдарламаланады.

18. СУ ЖҰМСАРТҚЫШ СҮЗГІ



Кейбір үлгілерге су жұмсартқыш сүзгі бекітіледі (C4). Егер сіздегі үлгіде ондай болмаса, De'Longhi тұтынушыны қолдау қызметтерінен сатып алуды ұсынамыз.

Сүзгіні дұрыс пайдалану үшін, төмендегі нұсқаларды орындаңыз.

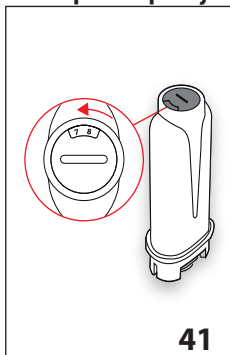
18.1 Сүзгіні орнату



41

1. Сүзгіні (C4) орамынан шығарыңыз;
2. Мәзірге кіру үшін "  " белгісінің (B2) таңдау көрсеткісін (B8) басыңыз;
3. "  WATER HARDNESS" (Су қаттылығы) таңдау көрсеткісін басыңыз;

4. "TURN DATE INDICATOR TO NEXT 2 MONTHS" (Күн индикаторын келесі 2 айға бұраңыз) (41-сур.): күн көрсеткішінің дискісін қолданудың келесі екі айы көрінгенше бұраңыз. "NEXT>" (Келесі) таңдау көрсеткісін басыңыз;

Ескеріңіз

Құрылғы дұрыс пайдаланылса, бұл сүзгі екі айға жарамды болады. Егер кофе құрылғысы сүзгісі енгізілген күйде пайдаланылмай қалса, сүзгі тек үш аптаға жарамды болады.

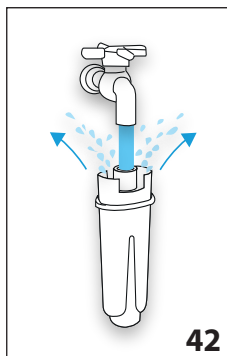

42

5. "RUN WATER INTO FILTER HOLE UNTIL IT COMES OUT" (Ол шықпайынша суды сүзгі тесігіне ағызыңыз) (42-сурет): Сүзгіні іске қосу үшін, суретте көрсетілгендей етіп сүзгі ішіндегі тесік арқылы су ағызыңыз, су бүйірдегі тесіктерден бір минуттан астам ағуы керек. "NEXT>" (Келесі) таңдау көрсеткісін басыңыз;

6. Ыдысты (A16) құрылғыдан шығарып, сумен толтырыңыз.

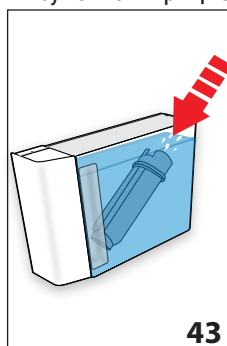

43

7. "IMMERSE FILTER TO EXPEL AIR BUBBLES" (Ауа көпіршіктерін шығару үшін сүзгіні батырыңыз) (43-сурет): Сүзгіні су ыдысына салып, шамамен он секундтай толық батырыңыз да, ауа көпіршіктерін шығарып жіберу үшін абайлап қисайтыңыз және басыңыз. "NEXT>" (Келесі) таңдау көрсеткісін басыңыз;

8. "INSERT FILTER IN HOUSING" (Сүзгіні корпусқа салыңыз): Сүзгіні корпусына салыңыз (A17, 40-сур.) және орнына жеткенше басыңыз. "NEXT>" (Келесі) таңдау көрсеткісін басыңыз;
9. "INSERT WATER TANK" (Су ыдысын салыңыз): Ыдыстың қақпағын (A15) жауып, ыдысты құрылғыдағы орнына салыңыз (6-сурет);

10. "POSITION 0.5L CONTAINER, PRESS OK TO ENABLE FILTER" (0,5 л ыдыс қойып, сүзгіні іске қосу үшін OK түймесін басыңыз) (8-сурет): Ыстық су шүмегінің (C6) астына ыдыс қойып, "OK ✓" түймесін басыңыз. Құйылу автоматты түрде басталып, тоқтайды.

Содан кейін сүзгі белсенді болады және кофе құрылғысын пайдалана аласыз.

18.2 Сүзгіні ауыстыру

Дисплейде (B1) "REPLACE WATER FILTER, PRESS OK TO START" (Су сүзгісін ауыстырып, бастау үшін OK түймесін басыңыз) хабары көрсетілген кезде сүзгіні (C4) ауыстырыңыз: Сүзгіні дереу ауыстыру үшін "✓ OK" таңдау көрсеткісін басып, нұсқауларды 4-қадамнан бастап орындаңыз.

Сүзгіні орнына кейінірек салу үшін "ESC" таңдау көрсеткісін басыңыз. Сүзгіні ауыстыру қажет екенін еске салу үшін дисплейде  белгісі көрсетіледі. Ауыстыру үшін мыналарды орындаңыз:

1. Ыдысты (A16) және бітеліп қалған сүзгіні шығарыңыз;
2. Жаңа сүзгіні орамынан шығарыңыз;
3. Мәзірге кіру үшін "⚙️" белгісінің (B2) таңдау көрсеткісін (B8) басыңыз;
4. "REPLACE WATER FILTER" (Су сүзгісін ауыстыру) таңдау көрсеткісін басыңыз;
5. 4-пункттен бастап алдыңғы бөлімде сипатталған әрекеттерді орындаңыз.

Содан кейін сүзгі белсенді болады және кофе құрылғысын пайдалана аласыз.

Ескеріңіз!

Екі айдан соң (күн көрсеткішін көріңіз) немесе құрылғы 3 апта бойы пайдаланылмаса, сүзгіні ауыстырыңыз, хабар әлі көрсетілмесе де сүзгіні ауыстыру керек.

18.3 Сүзгіні шығару

Егер құрылғыны сүзгісіз (C4) пайдаланғыңыз келсе, оны алып, құрылғыға оның алынғаны туралы ескертуіңіз керек. Мына әрекетті орындаңыз:

1. Ыдысты (A16) және бітеліп қалған сүзгіні шығарыңыз;
2. Мәзірге кіру үшін "⚙️" белгісінің (B2) таңдау көрсеткісін (B8) басыңыз;

3. "REMOVE WATER FILTER" (Су сүзгісін шығару) таңдау көрсеткісін басыңыз;
4. "CONFIRM FILTER REMOVAL" (Сүзгінің АЛЫНҒАНЫН ПАСТАУ): растау үшін "✓ OK" таңдау көрсеткісін басыңыз (параметрлер мәзіріне оралу үшін "ESC" таңдау көрсеткісін басыңыз);
5. "FILTER REMOVED" (Сүзгі алынды): өзгеріс сақталды. Басты бетке оралу үшін "✓ OK" түймесін басыңыз.

Ескеріңіз!

Екі айдан соң (күн көрсеткішін көріңіз) немесе құрылғы 3 апта бойы пайдаланылмаса, сүзгіні ауыстырыңыз, хабар әлі көрсетілмесе де сүзгіні ауыстыру керек.

19. ТЕХНИКАЛЫҚ ДЕРЕКТЕР

Қысым:	1,9 МПа (19 бар)
Су ыдысының сыйымдылығы:	2 л
ҰхДхБ өлшемі:	260x480x375 мм
Сым ұзындығы:	1750 мм
Салмағы:	12,1 кг
Дәндер ыдысының сыйымдылығы:	400 г
Жиілік	2400 - 2483,5 MHz
Макс. бері қуаты	10 mW

 Бұл құрылғы тағам тиетін материалдар мен керек-жарақтарға қатысты Еуропаның 1935/2004 ережесіне сай.

20. ТЕХНИКАЛЫҚ СИПАТТАМАЛАРЫ

Өнім түрі	өнімдегі жапсырмаға қараңыз
Үлгі	"
Кернеу	"
Жиілік	"
Тұтынылатын қуат	"

Италияда жасалған
De'Longhi Appliances s.r.l.
via L.Seitz, 47 31100 Treviso Italy
Де'Лонги Апплайансиз с.р.л.
Виа Л. Зейц, 47 31100 Тревизо Италия

Ресейге, Белоруссияға және Қазақстанға импорттаушы:
«Делонги» ЖШҚ, Ресей, 127055, Мәскеу қаласы, Суцёвская көшесі, 27/3-үй (27-үй, 3-құрылым)
Тел.: +7 (495) 781-26-76

Бұл құрылғы пайдалану нұсқаулығында көрсетілгендей жолмен пайдаланылады. Өнімнің мерзімі сатып алынған күннен бастап 5 жылға созылады.

Сақтау шарттары:

Ылғалдылық ауқымы < 80% және температура ауқымы + 5°C және + 45°C аралығындағы бөлмелер.



Өнім шығарылған күн өнім жапсырмасының бетінде немесе оның қасында көрсетілуі мүмкін (Сериялық нөмірі: ASSCC, бұл жерде А – өнім жасалған жылдың соңғы саны, SS – өнім жасалған апта, CC – басып шығару күні, 1992 жылдан бастап автоматты түрде есептеледі. Мысалы: Сер.№ 30411xxx, өнім жасалған жыл – 2003, өнім жасалған апта – 4)



EAC

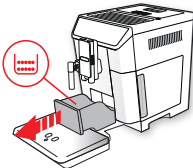
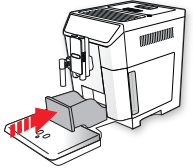
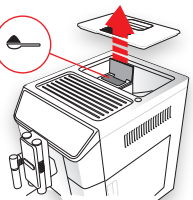
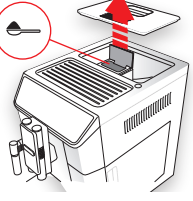

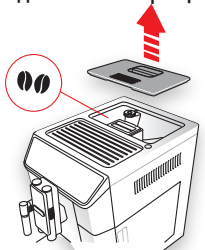
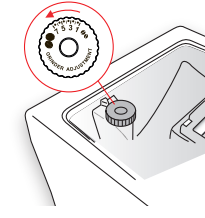
21.  КӨРСЕТИЛЕТІН ХАБАРЛАР



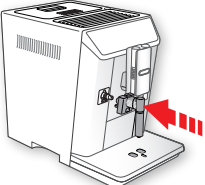
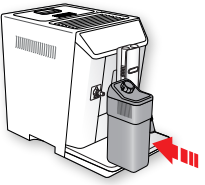
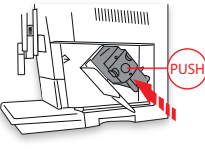

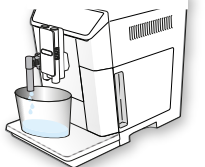

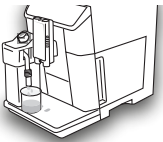

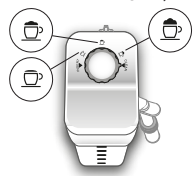

КӨРСЕТИЛЕТІН ХАБАР	ЫҚТИМАЛ СЕБЕБІ	ШЕШІМІ
<p>FILL TANK WITH FRESH WATER (ЫДЫСТЫ ТАЗА СУМЕН ТОЛТЫРЫҢЫЗ)</p> 	<p>Ыдыстағы су жеткіліксіз (A16).</p>	<p>Су ыдысын толтырыңыз және/немесе "сырт" етіп орнына киілгенше итеру арқылы дұрыстап салыңыз.</p>
<p>INSERT WATER TANK (СУ ЫДЫСЫН САЛЫҢЫЗ)</p> 	<p>Ыдыс (A16) орнына дұрыс салынбаған.</p>	<p>Су ыдысын дұрыстап енгізіңіз және орнына түскенше басыңыз.</p>

КӨРСЕТИЛЕТІН ХАБАР	ЫҚТИМАЛ СЕБЕБІ	ШЕШІМІ
<p>EMPTY GROUNDS CONTAINER (ТАРТЫЛҒАН КОФЕ ҰДЫСЫН БОСАТЫҢЫЗ)</p> 	<p>Тартылған кофе ұдысы (A10) толып кеткен.</p>	<p>Тартылған кофе ұдысы мен тамшы науасын (A14) босатыңыз, тазалаңыз да орындарына салыңыз. Маңызды: тамшы науасын алып жатқан кезде тартылған кофе ұдысын тіпті онда шамалы кофе қалса да босату керек. Егер босатылмаса, келесі кофелерді жасаған кезде, тартылған кофе ұдысы шамадан тыс толып кетіп, құрылғы арналарын бітеуі мүмкін.</p>
<p>INSERT GROUNDS CONTAINER (ТАРТЫЛҒАН КОФЕ ҰДЫСЫН ЕНГІЗІҢІЗ)</p> 	<p>Тазаланған соң тартылған кофе ұдысы (A10) орнына салынбаған.</p>	<p>Тамшы науасын (A14) шығарып, тартылған кофе ұдысын орнына салыңыз.</p>
<p>ADD GROUND COFFEE MAX. ONE MEASURE (бір максимум өлшем тартылған кофе қосыңыз)</p>  <p>←ESC</p>	<p>Воронкаға (A4) тартылған кофе салынбаса да тартылған кофе жасау функциясы таңдалған.</p>	<p>Воронкаға (13-сурет) алдын ала тартылған кофені салыңыз және тағы құйып көріңіз</p>
<p>ADD GROUND COFFEE MAX. ONE MEASURE (БІР МАКСИМУМ ӨЛШЕМ ТАРТЫЛҒАН КОФЕ ҚОСЫҢЫЗ)</p>  <p>OK✓</p>	<p>A LONG coffee with pre-ground coffee has been requested (Тартылған кофеден LONG (Ұзын) кофесін жасау сұралды)</p>	<p>Тартылған кофені воронкаға (A4) (13-сурет) салып, жалғастыру және құюды аяқтау үшін "✓ OK" түймесін басыңыз.</p>

КӨРСЕТИЛЕТІН ХАБАР	ЫҚТИМАЛ СЕБЕБІ	ШЕШІМІ
<p>FILL BEANS CONTAINER (Дәндер ыдысын толтырыңыз)</p>  <p>ESC</p>	<p>Кофе дәндері таусылған.</p> <p>Алдын ала тартылған кофе воронкасы (А4) бітеліп қалған.</p>	<p>Дәндер ыдысын толтырыңыз(А3 - 11-сурет).</p> <p>Воронканы "15.8 Тартылған кофе воронкасын тазалау" бөлімінде сипатталғандай етіп щеткамен (С5) босатыңыз.</p>
<p>GROUND TOO FINE (КОФЕ ТЫМ ҰСАҚ). ADJUST MILL (КОФЕ ТАРТҚЫШТЫ РЕТТЕҢІЗ)</p>  <p>ESC</p>	<p>Тартылған кофе тым майда және кофе өте жай құйылуда немесе мүлдем құйылмауда.</p> <p>Егер су жұмсартқыш сүзгі (С4) болса, түтіктерден ауа көбігі шығып, құюға кедергі жасауы мүмкін.</p>	<p>Кофені тағы да құйып көріңіз және кофе тартқыш жұмыс істеп тұрған кезде тартуды реттеу дөңгелегін сағат тілі бағытымен 7 санына қарай бұраңыз (А5) (11-сурет). Егер 2 кесе кофе құйылғаннан кейін әлі де жай құйылса, тартуды реттеу дөңгелегін құйылу дұрысталғанша тағы бір рет "сырт" еткізіп бұрау арқылы дұрыстау процедурасын қайталаңыз ("9.5 Кофе тартқышты реттеу" бөлімін қараңыз). Егер проблема жойылмаса, су ыдысының (А16) толық енгізілгенін тексеріңіз.</p> <p>Құрылғыға ыстық су/бу шүмегін (С6) енгізіп, ағын бір қалыпты болғанша шамалы су ағызыңыз.</p>
<p>SELECT A Milder TASTE OR REDUCE COFFEE AMOUNT</p>  <p>(Жұмсақ дәмді таңдаңыз немесе кофе мөлшерін азайтыңыз)</p> <p>ESC</p>	<p>Өте көп мөлшердегі кофе пайдаланылған.</p>	<p>"AROMA" (Дәм) (В5) түймесін басу арқылы жұмсақ дәмді таңдаңыз немесе тартылған кофенің мөлшерін азайтыңыз (ең көбі – 1 мөлшер).</p>

КӨРСЕТИЛЕТІН ХАБАР	ЫҚТИМАЛ СЕБЕБІ	ШЕШІМІ
<p>INSERT WATER SPOUT (СУ ШҮМЕГІН ЕНГІЗІҢІЗ)</p> 	<p>Ыстық су шүмегі (С6) енгізілмеген немесе дұрыс енгізілмеген</p>	<p>Су шүмегін орнына түскенше енгізіңіз.</p>
<p>СҮТ ЫДЫСЫН ЕНГІЗІҢІЗ</p> 	<p>Сүт ыдысы (D) дұрыс салынбаған.</p>	<p>Сүт шүмегін орнына түскенше енгізіңіз (18-сурет).</p>
<p>ДЕМДЕУШ ЖИНАҒЫН ЕНГІЗУ</p> 	<p>Тазаланғаннан кейін, демдеу торы (A19) орнына салынбаған.</p>	<p>Демдеу торын "15.9  Демдеу торын тазалау" тарауында сипатталғандай етіп енгізіңіз.</p>
<p>WATER CIRCUIT EMPTY (СУ ЖҮЙЕСІ БОС) PRESS OK TO START (БАСТАУ ҮШІН ОК ТҮЙМЕСІН БАСЫҢЫЗ)</p>  <p>OK ✓</p>	<p>Су айналымы бос</p>	<p>"✓ ОК" түймесін басып, шүмектен (С6) әдеттегідей су шыққанға дейін су құйыңыз. Егер проблема жойылмаса, су ыдысының (A16) толық енгізілгенін тексеріңіз.</p>

КӨРСЕТИЛЕТІН ХАБАР	ЫҚТИМАЛ СЕБЕБІ	ШЕШІМІ
<p>PRESS OK TO CLEAN OR TURN DIAL (Тазалау үшін ОК түймесін басыңыз немесе тетікті бұраңыз)</p>  <p>OK✓</p>	<p>Сүт ыдысы көпіршікті реттеу тетігі (D1) "CLEAN" (Тазалау) қалпында тұрғанда салынған.</p>	<p>CLEAN (Тазалау) функциясымен жалғастыру үшін, "✓ ОК" түймесін басыңыз немесе сүт қалыптарының біріне көпіршікті реттеу тетігін бұраңыз.</p>
<p>TURN MILK FROTH ADJUSTMENT DIAL TO CLEAN POSITION</p>  <p>(Сүт көпіршігін реттеу тетігін "Тазалау" қалпына бұраңыз)</p> <p>↻ESC</p>	<p>Жақында сүт құйылған, сүт ыдысының (D) ішіндегі түтіктерді тазалау керек.</p>	<p>Көпіршікті реттеу дөңгелегін (D1) CLEAN (ТАЗАЛАУ) бағытына бұраңыз (20-сур.).</p>
<p>TURN FROTH ADJUSTMENT DIAL (КӨПІРШІК РЕТТЕУ ТЕТІГІН БҰРАҢЫЗ)</p> 	<p>Сүт ыдысы көпіршікті реттеу тетігі (D1) "CLEAN" (Тазалау) қалпында тұрғанда салынған.</p>	<p>Тетікті қажетті көпіршік қалпына қарай бұраңыз.</p>



КӨРСЕТИЛЕТІН ХАБАР	ЫҚТИМАЛ СЕБЕБІ	ШЕШІМІ
<p>DESCALING NEEDED (ҚАҚ ТАЗАЛАУ ҚАЖЕТ) PRESS OK TO START (БАСТАУ ҮШІН ОК ТҮЙМЕСІН БАСЫҢЫЗ) (~45 МИН)</p>  <p> ESC  OK ✓</p>	<p>Құрылғы қағын тазалау керек.</p>	<p>Қақ тазалауды бастау үшін "✓ OK" түймесін немесе кейінірек қақтан тазалау үшін " ESC" түймесін басыңыз. "16. Қақ тазалау" бөлімінде сипатталған қақ тазалау процедурасын Қағын тазалау" бөлімінде сипатталғандай орындалуы керек.</p>
<p>REPLACE WATER FILTER (Су сүзгісін ауыстырыңыз) PRESS OK TO START (Бастау үшін ОК түймесін басыңыз)</p>  <p> ESC  OK ✓</p>	<p>Су жұмсартқыш сүзгі (C4) бітеліп қалған.</p>	<p>Сүзгіні ауыстыру немесе алу үшін "OK" түймесін немесе процедураны кейінірек орындау үшін "ESC" түймесін басыңыз. "18. Су жұмсартқыш сүзгі" бөлімінде сипатталған нұсқауларды орындаңыз.</p>
<p>GENERAL ALARM (ЖАЛПЫ ДАБЫЛ). REFER TO USER MANUAL / APP (ПАЙДАЛАНУШЫ НҮСҚАУЛЫҒЫН / ҚОЛДАНБАНЫ ҚАРАҢЫЗ)</p> 	<p>Құрылғының іші өте лас.</p>	<p>Құрылғының ішін "15. Тазалау" бөлімінде сипатталғандай етіп мұқият тазалаңыз. Бұл хабар тазаланған соң да көрсетілсе, тұтынушыларға қызмет көрсету орталығымен хабарласыңыз.</p>
	<p>Құрылғы қағын тазалау керек және/немесе сүзгіні (C4) ауыстыру керек.</p>	<p>"16. Қақ тазалау" бөлімінде сипатталған қақ тазалау процедурасын орындау керек және/немесе сүзгіні ауыстыру немесе сүзгіні "18. Су жұмсартқыш сүзгі" бөлімінде сипатталғандай шығарып алу/ауыстыру керек.</p>
	<p>Сүт контейнері ішіндегі түтікшелерді (D) тазалау керек.</p>	<p>Көпіршікті реттеу дөңгелегін (D1) CLEAN (ТАЗАЛАУ) бағытына бұраңыз (20-сур.).</p>

КӨРСЕТИЛЕТІН ХАБАР	ЫҚТИМАЛ СЕБЕБІ	ШЕШІМІ
	Сүзгіні (C4) ауыстыру керек.	Сүзгіні салыңыз немесе оны "18. Су жұмсартқыш сүзгі" бөлімінде сипатталған нұсқауларды орындаңыз.
	Құрылғы қағын тазалау керек.	"16. Қақ тазалау" бөлімінде сипатталған қақ тазалау процедурасы орындалуы керек. Құрылғы қақ тазалау циклдерін өте қысқа уақыт аралықтарында орындауды сұрауы мүмкін. Бұл – қалыпты нәрсе және ол құрылғының кеңейтілген басқару жүйесінің болуына байланысты.
	Автоматты түрде бастау функциясы іске қосылады.	Функцияны ажырату үшін, "8.6 Автоматты түрде бастау" бөлімінде сипатталғандай жалғастырыңыз.
	Қуат үнемдеу қосылады.	Қуат үнемдеу үшін, "8.9 Қуат үнемдеу" бөлімінде сипатталғандай жалғастырыңыз.
	Бұл құрылғы жабдыққа bluetooth арқылы қосылады.	
CLEANING UNDERWAY (Тазалануда) PLEASE WAIT (Күтіңіз)	Құрылғы өзінің ішкі айналымында ластықты анықтады.	Құрылғының қайта пайдалануға дайындығын тексеріп, қажетті сұйықтықты қайта таңдаңыз. Егер проблема жойылмаса, тұтынушыларды қолдау қызметімен хабарласыңыз.

22. АҚАУЛЫҚТАРДЫ ЖОЮ

Төменде кейбір ықтимал ақаулықтар көрсетілген.

Егер проблема сипатталғандай әдіспен шешілмесе, тұтынушыларды қолдау қызметтерімен кабарласыңыз.

ПРОБЛЕМА	ЫҚТИМАЛ СЕБЕБІ	ШЕШІМІ
Кофе ыстық емес.	Кеселер алдын ала қыздырылмайды.	Кеселерді ыстық сумен шаю арқылы алдын ала жылытыңыз (Ескеріңіз: ыстық су функциясын пайдалана аласыз).
	Демдеу торы суып қалған, себебі соңғы кофе жасалғалы 2/3 минут өткен.	Кофе жасамас бұрын, демдеу торын шаю функциясын пайдалану арқылы қыздырыңыз ("8.1 Шаю  " бөлімін қараңыз).
	Төменгі кофе температурасы орнатылды.	Мәзірде жоғарырақ кофе температурасын орнату ("8.10 Кофе температурасы" бөлімін қараңыз ).
Кофе көпіршігі жеткілікті емес.	Кофе тым ірі етіліп тартылған.	Кофе тартқыш жұмыс істеп тұрған кезде тартуды реттеу дөңгелегін (A5) сағат тілі бағытына қарсы 1 санына қарай бір рет бұраңыз (10-сурет). Кофе қанағаттанарлықтай тартылмайынша сыртылдата бұрауды жалғастырыңыз. Нәтиже тек 2 кофе жасаған соң ғана беріледі ("9.5 Кофе тартқышты реттеу" бөлімін қараңыз).
	Кофе жарамсыз.	Эспрессо құрылғыларына арналған кофені пайдаланыңыз.
Кофе тым баяу құйылады немесе тамшылап тұрады.	Кофе тым майда етіліп тартылған.	Кофе тартқыш жұмыс істеп тұрған кезде тартуды реттеу дөңгелегін (A5) сағат тілі бағытына қарсы 7 санына қарай бір рет бұраңыз (10-сурет). Кофе қанағаттанарлықтай тартылмайынша сыртылдата бұрауды жалғастырыңыз. Нәтиже тек 2 кофе жасаған соң ғана беріледі ("9.5 Кофе тартқышты реттеу" бөлімін қараңыз).
Кофе бір немесе екі шүмектен де ақпайды.	Кофе шүмектері (A8) бітеліп қалған.	Шүмектерді тіс тазартқышпен тазалаңыз (28B-сурет).

ПРОБЛЕМА	ЫҚТИМАЛ СЕБЕБІ	ШЕШІМІ
Құрылғы кофе жасамайды	Құрылғы өзінің ішкі айналымында ластықты анықтады. "Cleaning underway" (Тазалау орындалуда) хабары көрінеді.	Құрылғының қайта пайдалануға дайындығын тексеріп, қажетті сұйықтықты қайта таңдаңыз. Егер проблема жойылмаса, тұтынушыларды қолдау қызметімен хабарласыңыз.
Құрылғы іске қосылмайды	Қуат сымын (C8) жалғағыш дұрыс салынбаған.	Жалғағышты құрылғының артындағы ұяшыққа барған жеріне дейін енгізіңіз (1-сурет).
	Ол розеткаға қосылмаған.	Розеткаға қосыңыз (1-сурет).
	Негізгі қосқыш (A21) іске қосылмаған.	Негізгі қосқышты басыңыз (2-сурет).
Демдеу торын шығару мүмкін емес	Құрылғы дұрыс ажыратылмаған	ⓘ түймесін (A7) басу арқылы құрылғыны өшіріңіз ("7. Құрылғыны өшіру" бөлімін қараңыз).
Қақ тазалау соңында құрылғы үшінші шауды талап етеді	Екі шау циклі барысында су ыдысы (A16) МАХ деңгейіне дейін толтырылмаған	Құрылғы көрсететін нұсқауларды орындаңыз, бірақ алдымен су тасып кетпес үшін тамшы науасын (A14) босатыңыз.
Сүт шүмегінен (D5) сүт ақпайды	Сүт ыдысының (D) қақпағы (D2) кірлеген	Сүт ыдысының қақпағын "15.10 Сүт ыдысын тазалау" бөлімінде сипатталғандай етіп тазалаңыз.
Сүтті үлкен көбіктер бар және ол сүт шүмегінен (D5) шашырап шығады немесе аз ғана көпіршік шығады	Сүт жеткілікті деңгейде салқын емес немесе ол жартылай шайқалған немесе шайқалған.	Т о ң а з ы т қ ы ш температурасындағы (шамамен 5°) майсыздандырылған немесе жартылай майсыздандырылған сүтті пайдаланған жөн. Егер нәтиже сіз қалағандай болмаса, басқа компанияның сүтін пайдаланып көріңіз.
	Көпіршікті реттеу дөңгелегі (D1) дұрыс реттелмеген.	"10. Капучино және сүт қосылған кофе түрлерін жасау" бөліміндегі нұсқауларды орындау арқылы реттеңіз.
	Сүт ыдысының қақпағы (D2) немесе көпіршікті реттеу дөңгелегі (D1) ластанған	Сүт ыдысының қақпағы мен көпіршік реттеу тетігін "15.10 Сүт ыдысын тазалау" бөлімінде сипатталғандай етіп тазалаңыз.
	Ыстық су/бу түтігінің қондырмасы (A9) кірлеген	Түтік қондырмасын "15.11 Ыстық су/бу түтігінің қондырмасын тазалау" бөлімінде сипатталғандай етіп тазалаңыз.

КӨРСЕТІЛЕТІН ХАБАР	ЫҚТИМАЛ СЕБЕБІ	ШЕШІМІ
Кесе жылытқыш ыстық, тіптен сонда да ол өшірілген	Бірнеше сусын кезекпен кезек бірден дайындалған	
Пайдаланылмаған кезде машинадан шуылдар немесе шағын түтіндер шығады	Құрылғы қолдануға дайын немесе жақында ғана өшірілген және конденсат ыстық бу жасағышқа енуде	Бұл қалыпты жұмыс істеудің бір бөлігі болып табылады. Бұл құбылысты азайту үшін, тамшы науасын босатыңыз.