

INHOUD

1. FUNDAMENTELE WAARSCHUWINGEN VOOR DE VEILIGHEID	7
2. VEILIGHEIDS WAARSCHUWINGEN	8
2.1 In deze instructies gebruikte symbolen.....	8
2.2 Gebruik conform de bestemming.....	8
2.3 Gebruiksaanwijzingen.....	8
3. INLEIDING	9
3.1 Letters tussen haakjes.....	9
3.2 Problemen en reparaties	9
3.3 Download de App!.....	9
4. BESCHRIJVING	9
4.1 Beschrijving van het apparaat (pag. 3 - A) 9	
4.2 Beschrijving van de homepage (hoofdscherm) (pag. 2 - B).....	9
4.3 Beschrijving van de accessoires	10
4.4 Beschrijving van het melkreservoir	10
5. VOORBEREIDENDE WERKZAAMHEDEN	10
5.1 Het apparaat controleren	10
5.2 Installatie van het apparaat	10
5.3 Het apparaat aansluiten.....	10
6. HET APPARAAT INSCHAKELEN	11
7. HET APPARAAT UITSCHAKELEN	11
8. INSTELLINGEN VAN HET MENU	11
8.1 Spoeling	11
8.2 Ontkalken	12
8.3 Waterfilter	12
8.4 Instellingen dranken	12
8.5 Tijd instellen	12
8.6 Automatische inschakeling	12
8.7 Automatische uitschakeling (stand-by)	13
8.8 Verwarmplaat kopjes	13
8.9 Energiebesparing	13
8.10 Temperatuur koffie	13
8.11 Waterhardheid	13
8.12 Taal instellen	13
8.13 Geluidssignaal	14
8.14 Kopjesverlichting	14
8.15 Bluetooth	14
8.16 Fabriekswaarden	14
8.17 Statistiek	14
9. BEREIDING VAN DE KOFFIE	15
9.1 Selectie van het aroma van de koffie.....	15
9.2 Selectie van de hoeveelheid koffie	15
9.3 Koffie bereiden met koffiebonen.....	15
9.4 Koffie bereiden met voorgemalen koffie	16
9.5 Instelling van de koffiemolen.....	16
9.6 Tips voor een warmere koffie	16
10. BEREIDING VAN DRANKEN MET MELK	17
10.1 Het melkreservoir vullen en plaatsen	17
10.2 De hoeveelheid schuim regelen	17
10.3 Automatische bereiding van dranken op basis van melk	17
10.4 Reiniging van het melkreservoir na ieder gebruik	18
11. AFGIFTE HEET WATER	18
12. AFGIFTE STOOM	18
12.1 Aanbevelingen voor het gebruik van stoom voor het opschuimen van melk	19
12.2 Reiniging van het afgiftepijpje heet water/ stoom na gebruik	19
13. DE DRANKEN PERSONALISEREN	19
14. UW PROFIEL OPSLAAN	20
15. REINIGING	20
15.1 De machine reinigen	20
15.2 Reiniging van het interne circuit van de machine;	20
15.3 Reiniging van het koffiedikbakje.....	20
15.4 Reiniging van het drupbakje	21
15.5 Reiniging van de binnenkant van de machine 21	
15.6 Reiniging van het waterreservoir	21
15.7 Reiniging van de tuitjes van de koffieuitloop	21
15.8 Reiniging van de trechter voor het invoeren van gemalen koffie	21
15.9 Reiniging van de zetgroep.....	21
15.10 Reiniging van het melkreservoir.....	22
15.11 Reiniging van de spuitmond heet water/ stoom.....	22
16. ONTKALKEN	22
17. PROGRAMMERING VAN DE WATERHARDHEID	24
17.1 Meting van de waterhardheid.....	24
17.2 Waterhardheid instellen	24
18. WATERFILTER	24
18.1 Installatie van het filter.....	24
18.2 Het filter vervangen	25
18.3 Het filter verwijderen.....	25
19. TECHNISCHE GEGEVENS	25
21. OP HET DISPLAY WEERGEGEVEN BERICHTEN..	26
20. VERWIJDERING	26
22. PROBLEMEN OPLOSSEN	30

1. FUNDAMENTELE WAARSCHUWINGEN VOOR DE VEILIGHEID

- Het apparaat mag niet worden gebruikt door personen (inclusief kinderen) met verminderde lichamelijke, zintuiglijke of verstandelijke vermogens of met gebrek aan ervaring en kennis, tenzij zij onder toezicht staan van een voor hun veiligheid verantwoordelijk persoon, of door deze geïnstrueerd worden inzake het veilig gebruik van het apparaat.
- Kinderen moeten onder toezicht staan om ervoor te zorgen dat ze niet met het apparaat spelen.
- Beoogd gebruik: dit apparaat is vervaardigd voor de bereiding van dranken op basis van koffie, melk en heet water. Ieder ander gebruik moet beschouwd worden als oneigenlijk en dus gevaarlijk. De fabrikant is niet aansprakelijk voor schade als gevolg van een oneigenlijk gebruik van het apparaat.
- Het oppervlak van het verwarmingselement is na het gebruik onderhevig aan restwarmte en de externe delen van het apparaat kunnen, afhankelijk van het gebruik, gedurende enkele minuten warm blijven.
- Volg voor de reinigingswerkzaamheden de instructies van hoofdstuk "15. Reiniging".
- De door de gebruiker uit te voeren handelingen voor reiniging en onderhoud mogen niet verricht worden door kinderen zonder toezicht.
- Het apparaat mag voor de reiniging nooit worden ondergedompeld in water.
- LET OP: gebruik voor de reiniging van het apparaat geen alkalische reinigingsmiddelen die schade kunnen veroorzaken: gebruik een zachte doek en, wanneer voorzien, een mild reinigingsmiddel.
- Dit apparaat is uitsluitend bedoeld voor huishoudelijk gebruik. Het is niet bedoeld om gebruikt te worden in: ruimtes bestemd als keuken voor het personeel van winkels, kantoren en andere werkomgevingen, vakantieboerderijen, hotels, kamerverhuur, motels en andere verblijfsstructuren.
- In geval van schade aan de stekker of de voedingskabel mogen deze, om elk risico te voorkomen, uitsluitend door de Technische Dienst vervangen worden.
- Machines met afneembare kabel: vermijd opspattend water op de stekker van de voedingskabel of op diens zitting op de achterkant van het apparaat.
- LET OP: Voor modellen met glazen oppervlakken: gebruik het apparaat niet wanneer het glas gebarsten is.

ALLEEN VOOR DE EUROPESE MARKT:

- Dit apparaat kan gebruikt worden door kinderen met een leeftijd vanaf 8 jaar, mits ze onder toezicht staan of mits ze aanwijzingen ontvangen hebben over het veilig gebruik van het apparaat en de betrokken gevaren begrijpen. De door de gebruiker uit te voeren

handelingen voor reiniging en onderhoud mogen niet verricht worden door kinderen, tenzij ze ouder zijn dan 8 jaar en onder toezicht handelen. Houd het apparaat en diens snoer buiten het bereik van kinderen onder de leeftijd van 8 jaar.

- Het apparaat kan worden gebruikt door personen met verminderde lichamelijke, zintuiglijke of geestelijke vermogens of met gebrek aan ervaring en kennis, mits ze onder toezicht staan of mits ze aanwijzingen ontvangen hebben over het veilig gebruik van het apparaat en de betrokken gevaren begrijpen.
- Kinderen mogen niet met het apparaat spelen.
- Verwijder altijd de stekker uit het stopcontact wanneer het apparaat onbeheerd blijft en alvorens het apparaat te monteren, demonteren of te reinigen.



De oppervlakken met dit symbool worden tijdens het gebruik warm (het symbool is alleen op sommige modellen aanwezig).

2. VEILIGHEIDS WAARSCHUWINGEN

2.1 In deze instructies gebruikte symbolen

De belangrijke waarschuwingen worden door deze symbolen aangegeven. Het is absoluut noodzakelijk deze waarschuwingen in acht te nemen.



Gevaar!

Veronachtzaming kan of zal leiden tot letsel met gevaar voor het leven wegens elektrische schokken.



Let op!

Veronachtzaming kan of zal leiden tot letsel of beschadiging van het apparaat.



Gevaar voor Brandwonden!

Veronachtzaming kan of zal leiden tot brandwonden.



N.B.:

Dit symbool wijst op tips en belangrijke informatie voor de gebruiker.



Gevaar!

Aangezien het apparaat op elektriciteit functioneert, kan niet worden uitgesloten dat het elektrische schokken genereert.

Houd u dus aan de volgende veiligheidsvoorschriften:

- Raak het apparaat nooit aan met natte handen of voeten.
- Raak de stekker niet aan met natte handen.
- Controleer of het gebruikte stopcontact altijd vrij toegankelijk is zodat, indien nodig, de stekker uit het stopcontact kan worden verwijderd.
- Wilt u de stekker uit het stopcontact trekken, pak dan direct de stekker vast. Trek nooit aan het snoer omdat dit hierdoor beschadigd kan raken.

- Om het apparaat volledig los te koppelen moet de stekker uit het stopcontact getrokken worden.
- In geval van defecten van het apparaat, deze niet zelf proberen te repareren.
Schakel het apparaat uit, trek de stekker uit het stopcontact en neem contact op met de Technische Dienst.
- Schakel het apparaat uit alvorens het te reinigen, trek de stekker uit het stopcontact en laat de machine afkoelen.



Let op!:

Bewaar het verpakkingsmateriaal (plastic zakjes, piepschuim) buiten het bereik van kinderen.



Gevaar voor Brandwonden!

Dit apparaat produceert heet water en wanneer het in werking is kan er waterdamp ontstaan.

Wees voorzichtig om niet in contact te komen met waterspatten of hete stoom.

Wanneer het apparaat in werking is, kan het kopjesblad heet worden.

2.2 Gebruik conform de bestemming

Dit apparaat is vervaardigd voor het bereiden van dranken op basis van koffie of melk en voor het verwarmen van dranken.

Ieder ander gebruik moet beschouwd worden als oneigenlijk en dus gevaarlijk. De fabrikant is niet aansprakelijk voor schade als gevolg van een oneigenlijk gebruik van het apparaat.

2.3 Gebruiksaanwijzingen

Lees deze instructies aandachtig door alvorens het apparaat te gebruiken. De niet-naleving van deze instructies kan leiden tot letsel en beschadiging van het apparaat.

De fabrikant is niet aansprakelijk voor schade als gevolg van de niet-naleving van deze gebruiksaanwijzingen.

i N.B.:

Bewaar deze instructies zorgvuldig. Indien het apparaat wordt overgedragen aan andere personen, moet ook deze gebruiksaanwijzing worden meegeleverd.

3. INLEIDING

Dank u voor het kiezen van de automatische machine voor koffie en cappuccino.

Neem even de tijd om deze instructies voor het gebruik te lezen. U kunt zo gevaren of schade aan de machine voorkomen.

3.1 Letters tussen haakjes

De letters tussen haakjes verwijzen naar de legende in de Beschrijving van het apparaat (pag. 2-3).

3.2 Problemen en reparaties

Probeer, in geval van problemen, allereerst om deze op te lossen door de waarschuwingen te volgen van de hoofdstukken "21. Op het display weergegeven berichten" en "22. Problemen oplossen".

Indien deze aanwijzingen niet doeltreffend blijken te zijn of u verdere opheldering wenst, raden wij u aan de klantenservice te raadplegen door te bellen naar het nummer vermeld op het bijgevoegde blad "Klantenservice".

Indien uw land niet op dit blad vermeld staat, bel dan het nummer dat vermeld wordt op de garantie. Voor eventuele reparaties dient u zich uitsluitend te wenden tot de Technische Dienst van De'Longhi. De adressen worden vermeld in het garantiecerificaat dat bij de machine geleverd wordt.

3.3 Download de App!



Door middel van de App De'Longhi Coffee Link kunnen enkele functies op afstand beheerd worden.

In de App vindt u ook informatie, tips en wetenswaardigheden over de wereld van koffie én heeft u alle informatie betreffende uw machine binnen handbereik beschikbaar.



Dit symbool markeert de functies die u door middel van de App kunt beheren of raadplegen.

Bovendien is het mogelijk om tot maximaal 6 nieuwe dranken te scheppen en deze in uw machine op te slaan.

i N.B.:



Controleer de compatibele apparaten op "compatible devices. delonghi.com".

4. BESCHRIJVING

4.1 Beschrijving van het apparaat (pag. 3 - A)

- A1. Deksel koffiebonenreservoir
- A2. Deksel trechter voorgemalen koffie
- A3. Koffiebonenreservoir
- A4. Trechter voorgemalen koffie
- A5. Regelknop maalgraad
- A6. Verwarmplaat kopjes
- A7. Toets : om het apparaat in en uit te schakelen (stand-by)
- A8. Koffieuitloop (in hoogte verstelbaar)
- A9. Spuitmond heet water/stoom
- A10. Koffiedikbakje
- A11. Kopjesblad
- A12. Indicator waterniveau van het drupbakje
- A13. Rooster drupbakje
- A14. Drupbakje
- A15. Deksel waterreservoir
- A16. Waterreservoir
- A17. Zitting waterfilter
- A18. Deurtje zetgroep
- A19. Zetgroep
- A20. Zitting stekker voedingskabel
- A21. Hoofdschakelaar (ON/OFF)

4.2 Beschrijving van de homepage (hoofdscherm) (pag. 2 - B)

- B1. Display
- B2. Keuzepijltjes
- B3. Menu selectie dranken (anders dan de dranken met directe selectie): CAPPUCCINO+, FLAT WHITE, CAPPUCCINO MIX, ESPRESSO MACCHIATO, HEET WATER, 2X ESPRESSO, STOOM;
- B4. Programmeerbare profielen (zie "14. Uw profiel opslaan")
- B5. Geselecteerd aroma
- B6. : menu voor het personaliseren van de instellingen van de dranken
- B7. Aroma/Standaard of persoonlijke hoeveelheid
- B8. : menu instellingen van het apparaat
- B9. Geselecteerde hoeveelheid

Dranken met directe selectie:

- B10. CAPPUCCINO
- B11. LATTE MACCHIATO
- B12. CAFFELATTE

- B13. WARME MELK
- B14. ESPRESSO
- B15. KOFFIE
- B16. LONG
- B17. DOPPIO+

4.3 Beschrijving van de accessoires

(pag. 2 - C)

- C1. Teststrookje "Total Hardness Test" (toegevoegd aan pag. 2 van de instructies in het Engels)
- C2. Doseerschepje voorgemalen koffie
- C3. Ontkalkmiddel
- C4. Waterfilter (bij enkele modellen)
- C5. Kwastje voor de reiniging
- C6. Afgiftepijpje heet water/stoom
- C7. Ontgrendelknop afgiftepijpje
- C8. Voedingskabel

4.4 Beschrijving van het melkreservoir

(pag. 2 - D)

- D1. Schuimregelknop en functie CLEAN
- D2. Deksel melkreservoir
- D3. Melkreservoir
- D4. Melkopvoerpijpje
- D5. Afgiftepijpje opgeschuimde melk (verstelbaar)

5. VOORBEREIDENDE WERKZAAMHEDEN

5.1 Het apparaat controleren

Controleer, na het verwijderen van de verpakking, of het apparaat intact is en alle accessoires aanwezig zijn. Gebruik het apparaat niet als er sprake is van zichtbare schade. Neem contact op met de Technische Dienst De'Longhi.

5.2 Installatie van het apparaat



Let op!

Bij de installatie van het apparaat moeten de volgende veiligheidswaarschuwingen in acht genomen worden:

- Het apparaat geeft warmte af aan de omgeving. Plaats het apparaat op het werkvlak en controleer of er een vrije ruimte van ten minste 3 cm overblijft tussen de oppervlakken van het apparaat en de zij- en achterwanden, en een ruimte van ten minste 15 cm boven de koffiemachine.
- Water dat het apparaat eventueel binnendringt, kan schade berokkenen.
Plaats het apparaat niet in de buurt van kranen of wasbakken.
- Indien het water in het apparaat bevroest, kan dit schade veroorzaken.
Installeer het apparaat niet in een ruimte waar de temperatuur tot onder het vriespunt kan dalen.

- Plaats de voedingskabel zodanig dat deze niet beschadigd kan worden door scherpe randen of door contact met hete oppervlakken (bijv. elektrische platen).

5.3 Het apparaat aansluiten



Let op!

Controleer of de spanning van het elektriciteitsnet overeenkomt met de waarde aangegeven op het typeplaatje op de onderkant van het apparaat.

Sluit het apparaat alleen aan op een correct geïnstalleerd stopcontact met een minimale stroomsterkte van 10A en een efficiënte aarding.

Wanneer de stekker van het apparaat en het stopcontact niet overeenkomen, laat dan het stopcontact door gekwalificeerd personeel vervangen met een geschikt type.



5.4 Eerste inwerkingstelling van het apparaat



N.B.!

- Het apparaat is in de fabriek gecontroleerd met gebruik van koffie, het is dus heel gewoon in de koffiemolen nog wat koffiesporen aan te treffen. Wij garanderen in elk geval dat dit apparaat nieuw is.
 - Wij raden u aan de waterhardheid zo snel mogelijk in te stellen volgens de procedure die beschreven wordt in hoofdstuk "17. Programmering van de waterhardheid".
1. Steek de stekker van de voedingskabel (C8) in zijn zitting achter op het apparaat (A20), sluit het apparaat aan op het elektriciteitsnet (afb. 1) en zorg ervoor dat de hoofdschakelaar (A21), op de achterkant van het apparaat, ingedrukt is (afb. 2);
 2. "SELECT LANGUAGE": Druk op het keuzepijltje (B2) tot aan de gewenste taal;
- Volg nu de door het apparaat op het display weergegeven aanwijzingen:
3. "VUL WATERRESERVOIR MET VERS WATER": verwijder het waterreservoir (A16) (afb. 3), open het deksel (A15) (afb. 4), vul met vers water tot aan de lijn MAX (afb. 5); sluit het deksel en plaats het reservoir terug in de machine (afb. 6);
 4. "PLAATS WATERAFGIFTEGROEP": Controleer of het afgiftepijpje heet water/stoom (C6) op de spuitmond (A9) is aangebracht (afb. 7) en zet er een bak onder (afb. 8) met een minimale inhoud van 100 ml;
 5. Op het display verschijnt het bericht "LEEG WATERCIRCUIT DRUK OK OM TE STARTEN";
 6. Druk op het keuzepijltje in overeenkomst met "OK ✓" om te bevestigen: het apparaat geeft water af uit het afgif-

tepijpe heet water/stoom (afb. 8) en schakelt vervolgens automatisch uit.

De koffiemachine is nu klaar voor het normale gebruik.

N.B.!

- Bij het eerste gebruik moet u 4-5 kopjes koffie of 4-5 koppen cappuccino zetten voordat het apparaat een bevredigend resultaat begint te geven.
- Bij het eerste gebruik is het watercircuit leeg en kan de machine om deze reden zeer luidruchtig zijn: het geluid vermindert naar mate het circuit gevuld wordt.
- Tijdens de bereiding van de eerste 5-6 koppen cappuccino, is het normaal dat er een geluid van kokend water wordt waargenomen: vervolgens zal het geluid afnemen.
- Voor betere prestaties van de machine wordt aanbevolen het waterfilter (C4) te installeren volgens de aanwijzingen van hoofdstuk "18. Waterfilter". Als uw model niet voorzien is van dit filter, kunt u er een aanvragen bij de erkende Servicecentra van De'Longhi.

6. HET APPARAAT INSCHAKELLEN

N.B.!

Alvorens het apparaat in te schakelen, moet u controleren of de hoofdschakelaar (A21) is ingedrukt (afb. 2).

Bij elke inwerkingtreding voert het apparaat automatisch een cyclus van voorverwarming en spoeling uit die niet onderbroken mag worden. Het apparaat is pas klaar voor gebruik na het uitvoeren van deze cyclus.

Gevaar voor brandwonden!

Tijdens de spoeling kan een beetje heet water uit de tuitjes van de koffieuitloop (A8) stromen dat in het drupbakje (A14) eronder wordt opgevangen. Wees voorzichtig om niet in contact te komen met de hete waterspatten.

- Druk, om het apparaat in te schakelen, op de toets  (A7-afb. 9): op het display verschijnt het bericht "OPWARMING BEZIG EVEN WACHTEN".
- Zodra de opwarming voltooid is, toont het apparaat een ander bericht: "SPOELING BEZIG, HEET WATER UIT DE UITLOPEN"; op deze manier laat het apparaat, naast het verwarmen van de ketel, ook heet water door de interne leidingen lopen zodat ook deze verwarmd worden.

Het apparaat is op temperatuur wanneer het hoofdscherm (homepage) verschijnt.

7. HET APPARAAT UITSCHAKELLEN

Bij elke uitschakeling voert het apparaat, indien er koffie is gezet, een automatische spoeling uit.

Gevaar voor brandwonden!

Tijdens de spoeling kan een beetje heet water uit de tuitjes van de koffieuitloop (A8) stromen. Wees voorzichtig om niet in contact te komen met de hete waterspatten.

- Druk, om het apparaat uit te schakelen, op de toets  (A7-afb. 9).
- Het display toont het bericht "UITSCHAKELING BEZIG, EVEN WACHTEN": indien van toepassing, voert het apparaat een spoeling uit om vervolgens uit te schakelen (stand-by).

N.B.!

Wanneer het apparaat voor langere tijd niet gebruikt wordt, koppel het dan los van het elektriciteitsnet:

- schakel het apparaat eerst uit door middel van de toets  (afb. 9);
- schakel de hoofdschakelaar (A21) op de achterkant van het apparaat uit (afb. 2).

Let op!

Druk nooit op de hoofdschakelaar wanneer het apparaat in werking is.



8. INSTELLINGEN VAN HET MENU

8.1 **Spoeling**

Door middel van deze functie is het mogelijk om heet water uit de koffieuitloop (A8) en het afgiftepijpe heet water/stoom (C6), indien aanwezig, te laten stromen om het interne circuit van de machine te reinigen en te verwarmen.

Plaats onder de koffieuitloop en het afgiftepijpe heet water een bak met een minimale inhoud van 100ml (afb. 8).

Ga als volgt te werk om deze functie te activeren:

1. Druk op het keuzepijltje (B2) in overeenkomst met het symbool  (B8) om het menu te openen;
2. Druk op het keuzepijltje in overeenkomst met  "SPOELING";

Let op! Gevaar voor brandwonden.

Laat de machine nooit onbeheerd tijdens de afgifte van heet water.

3. Na enkele seconden stroomt, eerst uit de koffieuitloop en vervolgens uit het afgiftepijpe heet water/stoom (indien aanwezig), heet water dat het interne circuit van de machine reinigt en verwarmt: op het display verschijnt het bericht "SPOELING BEZIG, HEET WATER UIT DE UITLOPEN" en een voortgangsbalk die, naarmate de bereiding vordert, opgevuld wordt;
4. Druk op het keuzepijltje in overeenkomst met "STOP " om de spoeling te stoppen of wacht op de automatische onderbreking.

N.B.!

- Wanneer het apparaat langer dan 3-4 dagen niet gebruikt wordt, is het zeer raadzaam om, na een nieuwe inschakeling, 2/3 spoelingen uit te voeren alvorens het apparaat te gebruiken;
- Het is normaal dat er na het uitvoeren van deze functie water aanwezig is in het koffiedikbakje (A10).

8.2 Ontkalken

Raadpleeg, voor de instructies met betrekking tot de ontkalking, het hoofdstuk "16. Ontkalken".

8.3 Waterfilter

Raadpleeg, voor de instructies met betrekking tot de installatie van het filter (C4), het hoofdstuk "18. Waterfilter".

8.4 Instellingen dranken

In dit gedeelte kunnen de gepersonaliseerde instellingen worden geraadpleegd en kunnen de afzonderlijke dranken eventueel worden teruggesteld naar de fabriekswaarden.

1. Druk op het keuzepijltje (B2) in overeenkomst met het symbool  (B8) om het menu te openen;
2. Scroll door de items van het menu door te drukken op het keuzepijltje in overeenkomst met "NEXT>" tot aan de weergave van  "INSTELLINGEN DRANKEN";
3. Op het display verschijnt het venster met de instellingen van de eerste drank;
4. Op het display wordt het referentie-gebruikersprofiel weergegeven. De instellingen worden over verticale kolommen weergegeven: de fabriekswaarde wordt aangegeven met het symbool  terwijl de momenteel ingestelde waarde wordt aangegeven met het opvullen van de verticale balk;
5. Druk op het keuzepijltje in overeenkomst met  "ESC" om terug te keren naar het menu instellingen. Druk op het keuzepijltje in overeenkomst met "NEXT>" om door de dranken te scrollen en deze weer te geven.
6. Druk op het keuzepijltje in overeenkomst met  "RESET" om de op het display weergegeven drank terug te stellen naar de fabriekswaarden.
7. "RESET BEVESTIGEN?": druk op het keuzepijltje in overeenkomst met "OK ✓" om te bevestigen (of druk op het keuzepijltje in overeenkomst met  "ESC" om te annuleren);
8. "FABRIEKSWAARDEN INGESTELD": DRUK OP "OK ✓".

De drank is op deze manier weer ingesteld op de fabriekswaarden. Ga verder met de andere dranken of keer terug naar de homepage door 2 keer te drukken op het keuzepijltje in overeenkomst met  "ESC".

N.B.!

- Voor de wijziging van de dranken van een ander profiel: keer terug naar de homepage, selecteer het gewenste profiel (B11) en herhaal de procedure.
- Raadpleeg voor het terugstellen naar de fabriekswaarden van alle dranken van het profiel, paragraaf "Fabriekswaarden".

8.5 Tijd instellen

Indien u de tijd op het display (B1) wenst te regelen, ga dan als volgt te werk:

1. Druk op het keuzepijltje (B2) in overeenkomst met het symbool  (B8) om het menu te openen;
2. Scroll door de items van het menu door te drukken op het keuzepijltje in overeenkomst met "NEXT>"; tot aan de weergave van  "TIJD INSTELLEN";
3. Druk op het keuzepijltje in overeenkomst met  "TIJD INSTELLEN": op het display verschijnt het paneel voor de instelling van de tijd;
4. Regel de tijd door op de keuzepijltjes te drukken in overeenkomst met  (verhogen) of  (verlagen) van het uur (H) en de minuten (MIN);
5. Druk op het keuzepijltje in overeenkomst met "OK ✓" om te bevestigen (of druk op het keuzepijltje in overeenkomst met  "ESC" om te annuleren) en druk op het keuzepijltje in overeenkomst met  "ESC" om terug te keren naar de homepage.

De tijd is nu ingesteld.





8.6 Automatische inschakeling

Het is mogelijk om het tijdstip van de automatische inschakeling zo in te stellen dat u het apparaat op een bepaald uur ('s morgens bijvoorbeeld) klaar voor gebruik aantreft en onmiddellijk koffie kunt zetten.

N.B.!

Voor de activering van deze functie moet het tijdstip al correct zijn ingesteld (zie paragraaf "8.5 Tijd instellen ").

Ga als volgt te werk om de automatische inschakeling te activeren:

1. Druk op het keuzepijltje (B2) in overeenkomst met het symbool  (B8) om het menu te openen;
2. Scroll door de items van het menu door te drukken op het keuzepijltje in overeenkomst met "NEXT>"; tot aan de weergave van "AUTOMATISCHE INSCHAKELING ";
3. Druk op het keuzepijltje in overeenkomst met "AUTOMATISCHE INSCHAKELING ": activeer (of deactiveer) de functie door te drukken op het keuzepijltje in overeenkomst met  (of );

4. Druk op het keuzepijltje in overeenkomst met "TIJD INSTELLEN" : op het display (B1) verschijnt het venster voor de instelling van de tijd;
5. Regel de tijd door op de keuzepijltjes te drukken in overeenkomst met (verhogen) of (verlagen) van het uur (H) en de minuten (MIN);
6. Druk op het keuzepijltje in overeenkomst met "OK ✓" om te bevestigen;
7. Druk 2 keer op het keuzepijltje in overeenkomst met " ESC" om terug te keren naar de homepage.

De tijd voor de automatische inschakeling is nu geprogrammeerd en op het display verschijnt, naast de tijdsaanduiding, het betreffende symbool om aan te geven dat de functie geactiveerd is.



N.B.!

Wanneer de machine wordt uitgeschakeld met de algemene schakelaar (A21), gaat de instelling voor de automatische inschakeling (indien eerder geactiveerd) verloren.

8.7 Automatische uitschakeling (stand-by)

Het is mogelijk om de automatische uitschakeling in te stellen zodat het apparaat na 15 of 30 minuten of na 1, 2 of 3 uur van niet-gebruik wordt uitgeschakeld.

Ga als volgt te werk om de automatische uitschakeling te programmeren:

1. Druk op het keuzepijltje (B2) in overeenkomst met het symbool (B8) om het menu te openen;
2. Scroll door de items van het menu door te drukken op het keuzepijltje in overeenkomst met "NEXT>"; tot aan de weergave van "AUTOMATISCHE UITSCHAKELING ";
3. Druk op het keuzepijltje in overeenkomst met "AUTOMATISCHE UITSCHAKELING ";
4. Selecteer het gewenste tijdbereik door te drukken op de keuzepijltjes in overeenkomst met (verhogen) of (verlagen) van de waarde;
5. Druk op het keuzepijltje in overeenkomst met "OK ✓" om te bevestigen;
6. Druk op het keuzepijltje in overeenkomst met " ESC" om terug te keren naar de homepage.

De automatische uitschakeling is nu geprogrammeerd.

8.8 Verwarmplaat kopjes

Om de kopjes vóór het zetten van koffie te verwarmen, is het mogelijk om de verwarmplaat (A6) te activeren en er de kopjes op te zetten.

1. Druk op het keuzepijltje (B2) in overeenkomst met het symbool (B8) om het menu te openen;
2. Scroll door de items van het menu door te drukken op het keuzepijltje in overeenkomst met "NEXT>"; tot aan de weergave van "VERWARMPLAAT KOPJES";

3. Druk op het keuzepijltje in overeenkomst met "VERWARMPLAAT KOPJES" om de functie te deactiveren () of te activeren ().

4. Druk op het keuzepijltje in overeenkomst met " ESC" om terug te keren naar de homepage.

8.9 Energiebesparing

Met deze functie kunt u de energiebesparende modus in- of uitschakelen. Wanneer de functie geactiveerd is, zorgt het voor een lager energieverbruik, in overeenstemming met de Europese normen.

Ga als volgt te werk om de modus "energiebesparing" te deactiveren of te activeren:

1. Druk op het keuzepijltje (B2) in overeenkomst met het symbool (B8) om het menu te openen;
2. Scroll door de items van het menu door te drukken op het keuzepijltje in overeenkomst met "NEXT>"; tot aan de weergave van "ENERGIEBESPARING";
3. Druk op het keuzepijltje in overeenkomst met "ENERGIEBESPARING" om de functie te deactiveren () of te activeren ().
4. Druk op het keuzepijltje in overeenkomst met " ESC" om terug te keren naar de homepage.

Op het display verschijnt, naast de tijdsaanduiding, het betreffende symbool om aan te geven dat de functie geactiveerd is.

8.10 Temperatuur koffie

Ga als volgt te werk indien u de temperatuur van het water waarmee de koffie wordt afgegeven wenst te wijzigen.

1. Druk op het keuzepijltje (B2) in overeenkomst met het symbool (B8) om het menu te openen;
2. Scroll door de items van het menu door te drukken op het keuzepijltje in overeenkomst met "NEXT>"; tot aan de weergave van " KOFFIETEMPERatuur";
3. Druk op het keuzepijltje in overeenkomst met " KOFFIETEMPERatuur": op het display (B1) verschijnen de selecteerbare waarden (de huidige waarde is onderstreept);
4. Druk op het keuzepijltje in overeenkomst met de waarde die u wenst in te stellen (LAAG, MEDIUM, HOOG, MAXIMAAL);
5. Druk 2 keer op het keuzepijltje in overeenkomst met " ESC" om terug te keren naar de homepage.

8.11 Waterhardheid

Raadpleeg voor de instructies met betrekking tot de instelling van de waterhardheid het hoofdstuk "17. Programmering van de waterhardheid".

8.12 Taal instellen

Ga voor het wijzigen van de taal van het display (B1) als volgt te werk:

1. Druk op het keuzepijltje (B2) in overeenkomst met het symbool "⚙️" (B8) om het menu te openen;
2. Scroll door de items van het menu door te drukken op het keuzepijltje in overeenkomst met "NEXT>", tot aan de weergave van "TAAL INSTELLEN 🌐";
3. Druk op het keuzepijltje in overeenkomst met "TAAL INSTELLEN 🌐";
4. Druk op het keuzepijltje in overeenkomst met de taal die u wenst te selecteren (druk op het keuzepijltje in overeenkomst met "NEXT>" om alle beschikbare talen weer te geven);
5. Druk 2 keer op het keuzepijltje in overeenkomst met "↩️ ESC" om terug te keren naar de homepage.

8.13 Geluidssignaal 🗣️

Met deze functie activeert of deactiveert u het geluidssignaal dat het apparaat laat horen bij iedere druk op de symbolen en telkens wanneer er een accessoire wordt aangebracht of verwijderd. Ga als volgt te werk om het geluidssignaal in of uit te schakelen:

1. Druk op het keuzepijltje (B2) in overeenkomst met het symbool "⚙️" (B8) om het menu te openen;
2. Scroll door de items van het menu door te drukken op het keuzepijltje in overeenkomst met "NEXT>", tot aan de weergave van "GELUIDSSIGNAAL";
3. Druk op het keuzepijltje in overeenkomst met "GELUIDSSIGNAAL" om de functie te deactiveren (OFF) of te activeren (ON).
4. Druk op het keuzepijltje in overeenkomst met "↩️ ESC" om terug te keren naar de homepage.

8.14 Kopjesverlichting 💡

Met deze functie kunt u de lampjes van de kopjesverlichting activeren of deactiveren.

De lampjes gaan branden bij iedere bereiding van koffie, dranken met melk en elke spoeling.

Ga als volgt te werk om deze functie te deactiveren of opnieuw te activeren:

1. Druk op het keuzepijltje (B2) in overeenkomst met het symbool "⚙️" (B8) om het menu te openen;
2. Scroll door de items van het menu door te drukken op het keuzepijltje in overeenkomst met "NEXT>", tot aan de weergave van "KOPJESVERLICHTING";
3. Druk op het keuzepijltje in overeenkomst met "KOPJESVERLICHTING" om de functie te deactiveren (OFF) of te activeren (ON).
4. Druk op het keuzepijltje in overeenkomst met "↩️ ESC" om terug te keren naar de homepage.

8.15 Bluetooth 📶

Met deze functie wordt de PIN-code voor de veilige verbinding van een device met het apparaat geactiveerd of gedeactiveerd.

1. Druk op het keuzepijltje (B2) in overeenkomst met het symbool "⚙️" (B8) om het menu te openen;
2. Scroll door de items van het menu door te drukken op het keuzepijltje in overeenkomst met "NEXT>", tot aan de weergave van "BLUETOOTH";
3. Druk op het keuzepijltje in overeenkomst met "BLUETOOTH": op het display (B1) verschijnt het serienummer van de machine (19 cijfers) en een code van 4 cijfers (PIN);
4. Druk op het keuzepijltje om het verzoek van de PIN bij verbinding via de App te deactiveren (OFF) of te activeren (ON);
5. Druk 2 keer op het keuzepijltje in overeenkomst met "↩️ ESC" om terug te keren naar de homepage.

De vooraf ingestelde PIN-code van de machine is "0000": we raden aan om rechtstreeks met de APP een persoonlijke PIN in te stellen.

📌 N.B.!

Het serienummer van het apparaat, zichtbaar in de functie "Bluetooth", maakt een onmiskenbare identificatie van de machine mogelijk op het moment van de koppeling met de APP.

8.16 Fabriekswaarden 🏭

Met deze functie worden alle menu-instellingen en alle programmeringen van de hoeveelheden teruggesteld naar de fabriekswaarden (behalve de taal, die op de huidige instelling blijft ingesteld).

Ga als volgt te werk om te resetten naar de fabriekswaarden:

1. Druk op het keuzepijltje (B2) in overeenkomst met het symbool "⚙️" (B8) om het menu te openen;
2. Scroll door de items van het menu door te drukken op het keuzepijltje in overeenkomst met "NEXT>", tot aan de weergave van "FABRIEKSWAARDEN";
3. "FABRIEKSWAARDEN RESETTEN?": druk op het keuzepijltje in overeenkomst met "OK✓" om te bevestigen (of druk op het keuzepijltje in overeenkomst met "↩️ ESC" om de handeling te annuleren);
4. "FABRIEKSWAARDEN INGESTELD": druk op het keuzepijltje in overeenkomst met "OK✓" om te bevestigen;
5. Druk op het keuzepijltje in overeenkomst met "↩️ ESC" om terug te keren naar de homepage.

8.17 Statistiek 📊







Door middel van deze functie worden de statistische gegevens van de machine weergegeven. Ga voor de weergave als volgt te werk:

1. Druk op het keuzepijltje (B2) in overeenkomst met het symbool "⚙️" (B8) om het menu te openen;
2. Scroll door de items van het menu door te drukken op het keuzepijltje in overeenkomst met "NEXT>", tot aan de weergave van "📊 STATISTIEK";
3. Druk op het keuzepijltje in overeenkomst met "📊 STATISTIEK" en controleer alle statistische gegevens; scroll door de items door middel van het keuzepijltje in overeenkomst met "NEXT>";
4. Druk 2 keer op "↩️ ESC": het apparaat keert terug naar de homepage.

9. BEREIDING VAN DE KOFFIE





9.1 Selectie van het aroma van de koffie

Selecteer, op de homepage, het gewenste aroma door te drukken op het keuzepijltje (B2) in overeenkomst met "AROMA" (B5):

	(zie "9.4 Bereiding van de koffie met voorgemalen koffie")
	X-MILD
	MILD
	NORMAAL
	STERK
	X-STERK
	Gepersonaliseerd (indien geprogrammeerd) / Standaard

9.2 Selectie van de hoeveelheid koffie

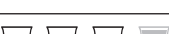
Selecteer, op de homepage, de gewenste hoeveelheid koffie in het kopje door te drukken op het keuzepijltje (B2) in overeenkomst met "HOEVEELH. (B9):

	HOEVEELHEID SMALL
	HOEVEELHEID MEDIUM
	HOEVEELHEID LARGE
	HOEVEELHEID X-LARGE
	Gepersonaliseerde hoeveelheid (indien geprogrammeerd) / Standaardhoeveelheid

9.3 Koffie bereiden met koffiebonen



Let op!

Gebruik geen gekarameliseerde of gekonfijte koffie omdat deze aan de koffiemolen kunnen blijven kleven en hem onbruikbaar kunnen maken.

1. Doe de koffiebonen in het hiervoor bestemde reservoir (A3) (afb. 11);
2. Plaats een kopje onder de koffieuitloop (A8);
3. Breng de afgiftegroep omlaag en zo dicht mogelijk bij de kopjes (afb. 12): zo wordt een betere crème verkregen;
4. Selecteer de gewenste koffie:
 - ESPRESSO (B14)
 - KOFFIE (B15)
 - LONG (B16)
 - DOPPIO+ (B17);
6. De bereiding begint en op het display (B1) verschijnt de afbeelding van de geselecteerde drank en een voortgangsbalk die, naarmate de bereiding vordert, opgevuld wordt.



N.B.!

- Het is mogelijk om tegelijkertijd 2 kopjes ESPRESSO te zetten door op het keuzepijltje in overeenkomst met "2X



- " te drukken (de afbeelding wordt aan het begin van de bereiding van 1 ESPRESSO gedurende enkele seconden getoond) of door vanaf het menu selectie dranken (B3) de functie "2 ESPRESSO" te selecteren;
- Terwijl het apparaat de koffie bereidt, kan de afgifte op ieder gewenst moment worden onderbroken door te drukken op het keuzepijltje in overeenkomst met "STOP X".
- Zodra de afgifte beëindigd is, en men een grotere hoeveelheid koffie in het kopje wenst, volstaat het om te drukken op het keuzepijltje in overeenkomst met "EXTRA +": druk, zodra de gewenste hoeveelheid wordt bereikt op het keuzepijltje in overeenkomst met "STOP X".

Zodra de bereiding voltooid is, is het apparaat weer klaar voor een nieuw gebruik.



N.B.!

- Tijdens het gebruik verschijnen er op het display enkele berichten (VUL RESERVOIR, LEDIG KOFFIEDIJKBAKJE, enz.) waarvan de betekenis wordt beschreven in hoofdstuk "21. Op het display weergegeven berichten".
- Raadpleeg voor het verkrijgen van warmere koffie de paragraaf "9.6 Tips voor een warmere koffie".
- Loopt de koffie druppelsgewijs, of weinig volumineus, met weinig crème, of te koud, lees dan de tips van paragraaf "9.5 Instelling van de koffiemolen" en hoofdstuk "22. Problemen oplossen".

- De bereiding van iedere koffie kan gepersonaliseerd worden (zie hoofdstukken “13. De dranken personaliseren” en “14. Uw profiel opslaan”)

9.4 Koffie bereiden met voorgemalen koffie



Let op!

- Voer nooit voorgemalen koffie in de uitgeschakelde machine om te voorkomen dat er koffie zich verspreidt en de binnenkant van de machine bevuilt. In dit geval kan de machine beschadigd raken.
- Voeg nooit meer dan 1 afgestreeken doseerschepje (C2) toe, anders kan de binnenkant van het apparaat vuil worden of kan de trechter (A4) verstopt raken.



N.B.!

Bij het gebruik van voorgemalen koffie kan slechts één kopje koffie per keer gezet worden.

1. Druk op het keuzepijltje (B2) in overeenkomst met “AROMA” (B5) tot op het display (B1) “☞” (gemalen) wordt weergegeven.
2. Open het deksel van de trechter voor voorgemalen koffie (A2).
3. Controleer dat de trechter (A4) niet verstopt is en voeg vervolgens een afgestreeken doseerschepje voorgemalen koffie toe (afb. 13).
4. Plaats een kopje onder de tuitjes van de koffieuitloop (A8) (afb. 12).
5. Selecteer de gewenste koffie:
 - ESPRESSO (B14)
 - KOFFIE (B15)
 - LONG (B16)
6. De bereiding begint en op het display verschijnt de afbeelding van de geselecteerde drank en een voortgangsbalk die, naarmate de bereiding vordert, opgevuld wordt.



N.B.!

- Terwijl het apparaat de koffie bereidt, kan de afgifte op ieder gewenst moment worden onderbroken door te drukken op het keuzepijltje in overeenkomst met “STOP X”.
- Zodra de afgifte beëindigd is, en men een grotere hoeveelheid koffie in het kopje wenst, volstaat het om te drukken op het keuzepijltje in overeenkomst met “EXTRA +”: druk, zodra de gewenste hoeveelheid wordt bereikt op het keuzepijltje in overeenkomst met “STOP X”.

Zodra de bereiding voltooid is, is het apparaat weer klaar voor een nieuw gebruik.



Let op! Bereiding van koffie LONG:

Halverwege de bereiding verschijnt het bericht “VOEG GEMALLEN KOFFIE TOE”. Voeg vervolgens een afgestreeken doseer-

schepje voorgemalen koffie toe en druk op het keuzepijltje (B2) in overeenkomst met “OK✓”.



Let op:

- Tijdens het gebruik worden er op het display enkele berichten weergegeven (VUL WATERRESERVOIR, LEDIG KOFFIEDIKBAKJE, enz.) waarvan de betekenis wordt beschreven in hoofdstuk “22. Op het display weergegeven berichten”.
- Raadpleeg, voor het verkrijgen van warmere koffie, de paragraaf “9.6 Tips voor een warmere koffie”.
- Indien de werkwijze “Energiebesparing” geactiveerd is, kan het enkele seconden duren voordat de afgifte van de eerste koffie begint.

9.5 Instelling van de koffiemolen

De koffiemolen mag niet worden afgesteld, althans in het begin, aangezien hij reeds in de fabriek is ingesteld voor het verkrijgen van een correcte koffieafgifte.

Indien men echter na het bereiden van de eerste kopjes koffie merkt dat de afgifte weinig volumineus is of met weinig crème, of te langzaam loopt (druppelsgewijs), moet een correctie worden uitgevoerd met de regelknop van de maalgraad (A5 - afb.10).



N.B.!

Deze regelknop mag alleen verdraaid worden wanneer de koffiemolen, tijdens de beginfase van de bereiding van de koffiedranken, in werking is.



Als de koffie te langzaam loopt of helemaal niet loopt, draai dan één klik naar rechts in de richting van het getal 7.

Om daarentegen een volumineuzer afgifte van de koffie en de verbetering van de crème te verkrijgen, moet de knop

één klik naar links worden gedraaid in de richting van het getal 1 (niet meer dan één klik per keer, anders kan het gebeuren dat de koffie druppelsgewijs loopt).

Het effect van deze correctie is pas merkbaar na de afgifte van ten minste 2 achtereenvolgende kopjes koffie. Indien na deze afstelling het gewenste resultaat niet verkregen wordt, moet de correctie worden herhaald door de knop nog een klik verder te draaien.

9.6 Tips voor een warmere koffie

Voor het verkrijgen van een warmere koffie, raden we aan:

- een spoeling uit te voeren door middel van de functie “Spoeling” in het menu instellingen (paragraaf “8.1 Spoeling ☞”);
- de kopjes met heet water te verwarmen (gebruik de functie heet water, zie hoofdstuk “11. Afgifte heet water”);

- de koffietemperatuur te verhogen in het menu instellingen (B8) (paragraaf "8.10 Koffietemperatuur").

10. BEREIDING VAN DRANKEN MET MELK

i N.B.!

- Om te voorkomen dat er weinig opgeschuimde melk verkregen wordt, of met grote luchtballen, moet het deksel van het melkreservoir (D2) en de spuitmond heet water (A9) altijd gereinigd worden zoals beschreven in paragrafen "10.4 Reiniging van het melkreservoir na ieder gebruik", "15.10 Reiniging van het melkreservoir" en "15.11 Reiniging van de spuitmond heet water/stoom".

10.1 Het melkreservoir vullen en plaatsen



1. Neem het deksel weg (D2) (afb. 14);
2. Vul het melkreservoir (D3) met een voldoende hoeveelheid melk. Ga niet voorbij het niveau MAX dat op het reservoir staat aangegeven (afb. 15). Denk eraan dat ieder streepje op de zijkant van het reservoir overeenkomt met ongeveer 100 ml melk;

i N.B.!

- Voor dikker en homogener schuim moet magere of halfvolle melk op koelkasttemperatuur (circa 5° C) gebruikt worden.
 - Indien de modus "Energiebesparing" geactiveerd is, kan het enkele seconden duren voordat de afgifte van de drank begint.
3. Zorg ervoor dat het melkopvoerpijpje (D4) goed in zijn zitting geplaatst is, op de bodem van het deksel van het melkreservoir (afb. 16);
 4. Plaats het deksel terug op het melkreservoir.
 5. Verwijder het afgiftepijpje heet water/stoom (C6), indien aanwezig, door te drukken op de ontgrendelknop (C7) (afb. 17);
 6. Plaats het melkreservoir (D) en druk het goed aan op de spuitmond (A9 - afb. 18): de machine geeft een geluidssignaal af (indien functie geluidssignaal geactiveerd is);
 7. Plaats een voldoende groot kopje onder de tuitjes van de koffieuitloop (A8) en onder het afgiftepijpje van de opgeschuimde melk (D5); regel de lengte van het afgiftepijpje door het eenvoudig naar beneden te trekken en dichterbij het kopje te brengen (afb. 19).
 8. Volg de hieropvolgende aanwijzingen voor iedere specifieke functie.

10.2 De hoeveelheid schuim regelen

Door de schuimregelknop (D1) te verdraaien, kan men de hoeveelheid schuim selecteren die tijdens de bereiding van de dranken met melk wordt afgegeven.

S t a n d draaiknop	Beschrijving	Aanbevolen voor...
	G E E N SCHUIM	WARME MELK (niet opgeschuimd) /CAFFELATTE
	MINIMUM SCHUIM	LATTE MACCHIATO / FLAT WHITE
	MAXIMAAL SCHUIM	CAPPUCCINO / CAPPUCCINO+ / CAPPUCCINO MIX / ESPRESSO MACCHIATO / WARME MELK (opgeschuimd)

10.3 Automatische bereiding van dranken op basis van melk

1. Vul en plaats het melkreservoir (D) zoals eerder beschreven.
2. Kies de gewenste drank:

Met directe selectie:

- CAPPUCCINO (B10)
- LATTE MACCHIATO (B11)
- CAFFELATTE (B12)
- WARME MELK (B13)

Selecteerbaar in het menu "Selectie dranken" (B3):

- CAPPUCCINO+
- ESPRESSO MACCHIATO
- FLAT WHITE
- CAPPUCCINO MIX

3. De machine adviseert op het display (B1) om de schuimregelknop (D1) te verdraaien op basis van het schuimvoorzien in het originele recept: draai vervolgens de knop op het deksel van het melkreservoir (D2) en bevestig de selectie door te drukken op het keuzepijltje (B2) in overeenkomst met "OK ✓".
4. Na enkele seconden start het apparaat automatisch de bereiding en wordt op het display de afbeelding van de geselecteerde drank weergegeven en een voortgangsbalk die, naarmate de bereiding vordert, opgevuld wordt.

i N.B.: algemene aanwijzingen voor alle bereidingen op basis van melk

- "ESC": druk om de bereiding geheel te stoppen en terug te keren naar de homepage.
- "STOP X": druk om de afgifte van melk of koffie te stoppen en over te gaan naar de volgende afgifte (indien van toepassing) om de drank te voltooien.

- Zodra de afgifte beëindigd is, en men een grotere hoeveelheid melk of koffie in het kopje wenst, volstaat het om te drukken op "EXTRA +".
- De bereiding van iedere drank met melk kan gepersonaliseerd worden (zie hoofdstukken "13. De dranken personaliseren" en "14. Uw profiel opslaan")
- Bewaar het melkreservoir niet lang buiten de koelkast: hoe meer de temperatuur van de melk stijgt (5°C is ideaal), hoe slechter de kwaliteit van het schuim zal zijn.

Zodra de bereiding voltooid is, is het apparaat weer klaar voor een nieuw gebruik.

10.4 Reiniging van het melkreservoir na ieder gebruik



Let op! Gevaar voor brandwonden.

Tijdens de reiniging van de binnenleidingen van het melkreservoir komt er een beetje heet water en stoom uit het afgiftepijpje voor opgeschuimde melk (D5). Wees voorzichtig om niet in contact te komen met de hete waterspatten.

Na ieder gebruik van de functies melk verschijnt het verzoek "DRAAI KNOP NAAR CLEAN" en moet de reiniging van het deksel van de melkopschuimer worden uitgevoerd:

1. Laat het melkreservoir (D) in het apparaat geplaatst (het is niet nodig om het melkreservoir leeg te maken);
2. Plaats een kop of bak onder het pijpje voor de afgifte van opgeschuimde melk (afb. 21);
3. Draai de schuimregelknop (D1) naar de stand "CLEAN": op het display (B1) verschijnt "REINIGING BEZIG PLAATS KOPJE ONDER UITLOOP", evenals een voortgangsbalk die, naarmate de reiniging vordert, opgevuld wordt. De reiniging stopt automatisch;
4. Zet de schuimregelknop opnieuw op één van de selecties van het schuim;
5. Verwijder het melkreservoir en reinig de spuitmond (A9) altijd met een spons (afb. 22).



N.B.!

- Als meerdere koppen drank op basis van melk bereid moeten worden, reinig het melkreservoir dan na de laatste bereiding. Druk op "ESC" om verder te gaan met de volgende bereidingen. Wanneer het bericht van de functie CLEAN verschijnt.
- Wordt de reiniging niet uitgevoerd, dan verschijnt op het display het symbool om eraan te herinneren dat men de reiniging moet verrichten.
- Het reservoir met de melk kan in de koelkast bewaard worden.
- In sommige gevallen is het nodig om te wachten tot de machine opgewarmd is om de reiniging uit te voeren.



11. AFGIFTE HEET WATER



Let op! Gevaar voor brandwonden.

Laat de machine nooit onbeheerd tijdens de afgifte van heet water.

1. Controleer of het afgiftepijpje heet water/stoom (C6) correct op de spuitmond heet water/stoom (A9) is bevestigd;
2. Plaats een bakje onder de uitloop (zo dicht mogelijk om spatten te voorkomen).
3. Druk op het keuzepijltje (B2) in overeenkomst met het symbool (B3) om het menu te openen;
4. Druk op het keuzepijltje (B2) in overeenkomst met het symbool "NEXT>" tot aan de weergave van "HEET WATER";
5. Druk op het keuzepijltje in overeenkomst met "HEET WATER"; Op het display (B1) verschijnt de betreffende afbeelding en een voortgangsbalk die, naarmate de bereiding vordert, opgevuld wordt.
6. Het apparaat geeft heet water af en onderbreekt vervolgens automatisch de afgifte. Druk, om de afgifte van heet water handmatig te stoppen, op het keuzepijltje in overeenkomst met "STOP X".



N.B.!

- Indien de modus "Energiebesparing" geactiveerd is, kan het enkele seconden duren voordat er heet water wordt afgegeven.
- De bereiding van heet water kan gepersonaliseerd worden (zie hoofdstukken "13. De dranken personaliseren" en "14. Uw profiel opslaan")



12. AFGIFTE STOOM



Let op! Gevaar voor brandwonden.

Laat de machine nooit onbeheerd tijdens de afgifte van stoom.

1. Controleer of het afgiftepijpje heet water/stoom (C6) correct op de spuitmond heet water/stoom (A9) is bevestigd;
2. Vul een recipient met de te verwarmen/op te schuimen vloeistof en dompel het afgiftepijpje heet water/stoom onder in de vloeistof;
3. Druk op het keuzepijltje (B2) in overeenkomst met het symbool (B3) om het menu te openen;
4. Druk op het keuzepijltje (B2) in overeenkomst met het symbool "NEXT>" tot aan de weergave van "STOOM";
5. Druk op het keuzepijltje in overeenkomst met "STOOM"; Op het display (B1) verschijnt de betreffende afbeelding en een voortgangsbalk die, naarmate de bereiding vordert, opgevuld wordt. Na enkele seconden levert het stoompijpje stoom dat de vloeistof verwarmt;
6. Onderbreek, bij het bereiken van de gewenste temperatuur of het gewenste niveau van schuim, de afgifte van

stoom door te drukken op het keuzepijltje in overeenkomst met "STOP X".



Onderbreek altijd eerst de stoomafgifte alvorens het recipiënt met de vloeistof weg te nemen, om brandwonden door spatten te voorkomen.



Indien de modus "Energiebesparing" geactiveerd is, kan het enkele seconden duren voordat er heet water wordt afgegeven.

12.1 Aanbevelingen voor het gebruik van stoom voor het opschuimen van melk

- Bij de keuze van de grootte van het recipiënt moet rekening worden gehouden met het feit dat er een volumetoe-namen van de vloeistof van 2 of 3 keer zal zijn.
- Voor dikker en rijker schuim moet magere of halfvolle melk op koelkasttemperatuur (circa 5°C) gebruikt worden.
- Draai het recipiënt met langzame bewegingen van beneden naar boven voor het verkrijgen van een romiger schuim.
- Om te voorkomen dat er weinig opgeschuimde melk verkregen wordt, of met grote bellen, moet het afgiftepijptje (C6) altijd schoongemaakt worden zoals beschreven in de volgende paragraaf.

12.2 Reiniging van het afgiftepijptje heet water/ stoom na gebruik

Maak het afgiftepijptje heet water/stoom (C6) na elk gebruik schoon om afzetting van melkresten en verstoppingen te voorkomen.

1. Plaats een bak onder het afgiftepijptje heet water/stoom en laat een beetje water stromen (zie hoofdstuk "11. Afgifte heet water"). Onderbreek vervolgens de afgifte van heet water door op het keuzepijltje (B2) in overeenkomst met "STOP X" te drukken.
2. Wacht enkele minuten tot het afgiftepijptje heet water/stoom afkoelt; neem het vervolgens weg (afb. 17) door op de ontgrendelknop (C7) te drukken. Houd het afgiftepijptje met één hand vast en draai en trek het stoompijptje met de andere hand naar beneden weg (afb. 23).
3. Verwijder ook de spuitmond door deze naar beneden weg te trekken (afb. 24).
4. Controleer dat het gaatje van de spuitmond niet verstopt is. Reinig, indien nodig het gaatje met een tandenstoker.
5. Was de onderdelen van het afgiftepijptje zorgvuldig met een spons en lauwwarm water.
6. Plaats de spuitmond en het stoompijptje terug op hun zitting, met een opwaartse druk en een draai naar rechts tot de koppeling wordt waargenomen.

13. De dranken personaliseren

Het aroma (voor de dranken waarvoor dit van toepassing is) en de hoeveelheid van de dranken kunnen gepersonaliseerd worden.

1. Controleer of het profiel (B4), waarvan u de dranken wenst te personaliseren, actief is; het is mogelijk om de dranken "MY" te selecteren voor elk van de 6 profielen;
2. Druk op de homepage op het keuzepijltje in overeenkomst met  (B6);
3. Selecteer de drank die u wenst te personaliseren (zowel dranken met directe selectie als in het menu dranken -B3) om de schermen voor de personalisatie te openen. De noodzakelijke accessoires moeten zijn aangebracht.
4. (Alleen dranken op basis van koffie) "KIES AROMA KOFFIE". Selecteer het gewenste aroma door te drukken op de keuzepijltjes in overeenkomst met "- " of "+ " en druk op het keuzepijltje in overeenkomst met "OK✓ ";
5. "HOEVEELHEID KOFFIE, DRUK STOP OM OP TE SLAAN": De bereiding start en het apparaat toont het scherm voor de personalisering van de hoeveelheid, weergegeven door een verticale balk. De ster naast de balk geeft de momenteel ingestelde hoeveelheid aan.
6. Wanneer de lengte van de balk de minimaal programmeerbare hoeveelheid bereikt, verschijnt op het display (B1) "STOP X".
7. Druk op het keuzepijltje in overeenkomst met "STOP X" wanneer de gewenste hoeveelheid in de kop bereikt wordt.
8. "NIEUWE INSTELLINGEN OPSLAAN?": Druk op het keuzepijltje in overeenkomst met "OK✓ " om op te slaan (of druk op het keuzepijltje in overeenkomst met "↶ ESC" om te annuleren);

Het apparaat bevestigt of de waarden zijn opgeslagen of niet (afhankelijk van de eerdere selectie): druk op het keuzepijltje in overeenkomst met "OK✓ ".

Het apparaat keert terug naar de homepage.



- **Dranken op basis van melk:** het aroma van de koffie wordt opgeslagen en vervolgens worden de hoeveelheden melk en koffie afzonderlijk opgeslagen;
- **Heet water:** het apparaat geeft heet water af: druk op het keuzepijltje (B2) in overeenkomst met "STOP X" om de gewenste hoeveelheid op te slaan.
- De dranken kunnen ook gepersonaliseerd worden door middel van de DeLonghi Coffee Link App.
- Het is mogelijk om de programmering af te sluiten door te drukken op "↶ ESC": de waarden worden niet opgeslagen.

14. UW PROFIEL OPSLAAN

Met dit apparaat is het mogelijk om 6 verschillende profielen op te slaan; ieder profiel is gekoppeld aan een ander symbool. In elk profiel wordt de personalisatie van AROMA en HOEVEELHEID van de dranken "MY" in het geheugen bewaard (zie hoofdstuk "13. De dranken personaliseren "); de volgorde voor de weergave van alle dranken is gebaseerd op de frequentie van hun selectie.

Druk, voor het selecteren of openen van een profiel, op het momenteel gebruikte profiel (B4): druk op het keuzepijltje (B2) in overeenkomst met het symbool "NEXT>" tot aan de weergave van het gewenste profiel; druk op het profiel.

N.B.!

- Profiel "☁ GAST" (GAST): bij de selectie van dit profiel, kunnen de dranken worden afgegeven met de fabriekswaarden. De functie  is niet actief.
- Uw profiel kan hernoemd worden middel van de DeLonghi Coffee Link App (alleen de eerste 3 tekens worden weergegeven).

Ga voor de personalisatie van het symbool van het profiel als volgt te werk:

1. Druk op het keuzepijltje (B2) in overeenkomst met het symbool "⚙" (B8) om het menu te openen;
2. Scroll met het keuzepijltje in overeenkomst met "NEXT>" tot aan de weergave van "GEBRUIKERSPROFIEL INSTELLEN";
3. Druk op het keuzepijltje in overeenkomst met "GEBRUIKERSPROFIEL INSTELLEN";
4. Druk op het keuzepijltje in overeenkomst met het gewenste symbool (druk op het keuzepijltje in overeenkomst met "NEXT>" om alle beschikbare symbolen weer te geven);
5. Druk 2 keer op het keuzepijltje in overeenkomst met "↵ ESC" om terug te keren naar de homepage.

15. REINIGING

15.1 De machine reinigen

De volgende delen van de machine moeten regelmatig worden schoongemaakt:

- het interne circuit van de machine;
- het koffiedikbakje (A10);
- het drupbakje (A14) en het rooster van het drupbakje (A13);
- het waterreservoir (A16);
- de tuitjes van de koffieuitloop (A8);
- de trechter voor het invoeren van voorgemalen koffie (A4);
- de zetgroep (A19), toegankelijk na het openen van het deurtje (A18);
- het melkreservoir (D);

- de spuitmond heet water/stoom (A9);
- het bedieningspaneel (B)

Let op!

- Gebruik voor de reiniging van de machine geen oplosmiddelen, schurende reinigingsmiddelen of alcohol. Met de superautomatische apparaten van De'Longhi zijn voor de reiniging geen chemische additieven nodig.
- Geen enkel onderdeel van het apparaat mag gewassen worden in de vaatwasser, met uitzondering van het rooster van het drupbakje (A13) en het melkreservoir (D).
- Gebruik geen metalen objecten om aanslag of koffieresten te verwijderen omdat zulke werktuigen de metalen of plastic oppervlakken kunnen beschadigen.

15.2 Reiniging van het interne circuit van de machine;

In geval van periodes van inactiviteit langer dan 3/4 dagen wordt aanbevolen om de machine, alvorens deze te gebruiken, in te schakelen en:

- 2/3 spoelingen uit te voeren door middel van de functie "Spoeling" (paragraaf "8.1 Spoeling ");
- gedurende enkele seconden heet water af te geven

(hoofdstuk "11.  Afgifte heet water").

N.B.!

Het is normaal dat er na het uitvoeren van deze reiniging water aanwezig is in het koffiedikbakje (A10).

15.3 Reiniging van het koffiedikbakje

Wanneer op het display (B1) het bericht "LEDIG KOFFIEDIKBAKJE" verschijnt, moet dit bakje geleidigd en gereinigd worden. Zolang het koffiedikbakje (A10) niet gereinigd wordt kan het apparaat geen koffie bereiden. De machine signaleert de noodzaak tot lediging ook als het bakje niet geheel vol is, maar wanneer er 72 uur verstreken zijn vanaf de eerste bereiding (opdat de 72 uur goed berekend worden, moet de machine nooit worden uitgezet met de hoofdschakelaar).

Let op! Gevaar voor brandwonden.

Als er achter elkaar verschillende cappuccino's bereid worden, wordt het metalen kopjesblad (A11) warm. Wacht tot het blad afkoelt alvorens het aan te raken en neem het alleen aan de voorkant vast.

Reiniging (met ingeschakeld apparaat):

- Verwijder het drupbakje (A14) (afb. 25), maak het leeg en schoon.
- Ledig en reinig het koffiedikbakje (A10) zorgvuldig en verwijder alle resten die op de bodem kunnen achterblijven:

de bijgeleverde kwast (C5) heeft een spateltje dat hiervoor gebruikt kan worden.



Opgelet!

Bij het verwijderen van het drupbakje is het altijd verplicht om ook het koffiedikbakje te ledigen ook al is dit nog redelijk leeg. Gebeurt dit niet dan kan het gebeuren dat, bij het zetten van verdere kopjes koffie, het koffiedikbakje voller wordt dan voorzien en het apparaat zo verstopt raakt.

15.4 Reiniging van het drupbakje



Let op!

Het drupbakje (A14) is uitgerust met een drijvende indicator (A12) (rood) voor het niveau van het water in het bakje (afb. 34). Voordat deze indicator uit het kopjesblad (A11) begint te steken, moet het bakje geleegd en gereinigd worden, anders kan het water over de rand van het bakje lopen en de machine, het werkoppervlak of de omliggende zone beschadigen.

Ga voor de verwijdering van het drupbakje als volgt te werk:

1. Verwijder het drupbakje en het koffiedikbakje (A10) (afb. 25);
2. Verwijder het kopjesblad (A11) en het rooster van het drupbakje (A13) en ledig vervolgens het drupbakje en het koffiedikbakje; was alle onderdelen.
3. Plaats het drupbakje met het rooster en het koffiedikbakje terug.

15.5 Reiniging van de binnenkant van de machine



Gevaar voor elektrische schok!

Voorafgaand aan de reinigingshandelingen van de interne gedeeltes moet de machine worden uitgeschakeld (zie "7. Het apparaat uitschakelen") en worden losgekoppeld van het elektriciteitsnet. Dompel het apparaat nooit onder in water.

1. Controleer regelmatig (ongeveer één keer per maand) of de binnenkant van het apparaat (alleen toegankelijk nadat het drupbakje (A14) verwijderd is) vuil is. Verwijder de koffieaanslag, indien nodig, met de bijgeleverde kwast (C5) en een spons.
2. Zuig alle resten op met een stofzuiger (afb. 27).

15.6 Reiniging van het waterreservoir

1. Reinig het waterreservoir (A16) regelmatig (ongeveer één keer per maand) en bij elke vervanging van het waterfilter (C4 - indien aanwezig) met een vochtige doek en een beetje mild reinigingsmiddel: spoel het reservoir grondig af vervolgens het weer te vullen en terug te plaatsen;
2. Verwijder het filter (indien aanwezig) en spoel het af onder stromend water;

3. Plaats het filter terug (indien aanwezig), vul het reservoir met vers water en plaats het reservoir terug;
4. (Alleen voor modellen met een waterfilter) Laat ongeveer 100 ml heet water lopen om het filter opnieuw te activeren.

15.7 Reiniging van de tuitjes van de koffieuitloop

1. Reinig de tuitjes van de koffieuitloop (A8) regelmatig met een spons of een doek (afb. 28A).
2. Controleer of de gaatjes van de koffieuitloop verstopt zijn. Verwijder de koffieresten, indien nodig, met een tandenstoker (afb. 28B).

15.8 Reiniging van de trechter voor het invoeren van gemalen koffie

Controleer regelmatig (ongeveer één keer per maand) of de trechter voor voorgemalen koffie (A4) verstopt is. Verwijder zo nodig de koffieresten met de bijgeleverde kwast (C5).



Reiniging van de zetgroep

De zetgroep (A19) moet ten minste één keer per maand worden gereinigd.



Opgelet!

De zetgroep kan niet worden verwijderd wanneer het apparaat ingeschakeld is.

1. Controleer of het apparaat de uitschakeling correct heeft uitgevoerd (zie hoofdstuk "7. Het apparaat uitschakelen");
2. Verwijder het waterreservoir (A16) (afb. 3);
3. Open het deurtje van de zetgroep (A18) (afb. 29) aan de rechterzijde van het apparaat;
4. Druk de twee gekleurde ontgrendelknoppen naar binnen en trek tegelijkertijd de zetgroep naar buiten (afb. 30);
5. Dompel de zetgroep ongeveer 5 minuten onder in water en spoel hem vervolgens onder de kraan af;



Let op!

ALLEEN MET WATER AFSPOELEN.

Geen reinigingsmiddelen - Geen afwasmachine

Reinig de zetgroep zonder gebruik van reinigingsmiddelen omdat deze schade kunnen veroorzaken.

6. Verwijder met behulp van de bijgeleverde kwast (C5) de eventuele koffieresten uit de zitting van de zetgroep, zichtbaar via het deurtje van de zetgroep;
7. Plaats de zetgroep na de reiniging terug in de houder (afb. 31); druk vervolgens op het opschrift PUSH tot er een klik wordt waargenomen;

i N.B.!

Is het moeilijk om de zetgroep terug te plaatsen, dan moet hij (vóór de terugplaatsing) op de juiste grootte worden gebracht door op de twee hendels te drukken, zoals getoond in afb. 32.

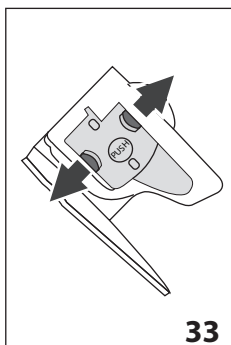

33

8. Controleer na de terugplaatsing of de twee rode ontgrendelknoppen correct naar buiten gesprongen zijn (afb. 33);
9. Sluit het deurtje van de zetgroep;
10. Plaats het waterreservoir terug.

15.10  **Reiniging van het melkreservoir**

Om de melkopschuimer efficiënt te behouden, moet het melkreservoir (D) om de twee dagen gereinigd worden, zoals hieronder beschreven:

1. Verwijder het deksel (D2);
2. Verwijder het melkafgiftepijpe (D5) en het melkopvoerpijpe (D4) (afb. 34);
3. Draai de schuimregelknop (D1) linksom naar de stand "INSERT" (afb. 34) en trek hem naar boven weg;

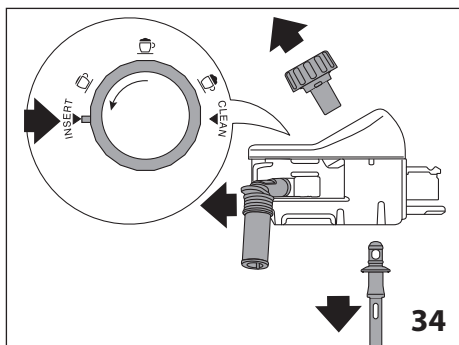

34

4. Was alle componenten zorgvuldig met heet water en een mild reinigingsmiddel. **Het is mogelijk om alle componenten in de vaatwasser te wassen: die moeten daarvoor in het bovenste rek van de vaatwasser geplaatst worden.**

Let bijzonder op dat er in de uitsparing en de groef onder de knop (afb. 35) geen melkresten achterblijven: schraap de groef eventueel schoon met een tandenstoker;

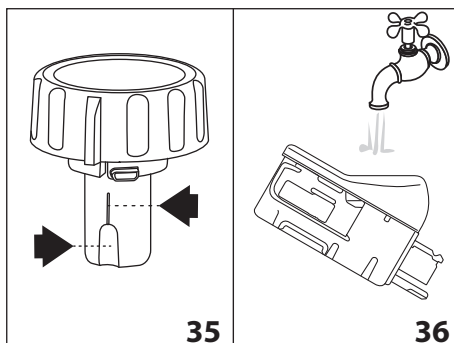

35

36

5. Spoel de binnenkant van de zitting van de schuimregelknop af met stromend water (afb. 36);
6. Controleer ook of het opvoerpijpe en het afgiftepijpe vrij zijn van melkresten;
7. Hermonteer de schuimregelknop, in overeenkomst met het opschrift "INSERT", het afgiftepijpe en het melkopvoerpijpe.
8. Plaats het deksel terug op het melkreservoir (D3).



15.11 Reiniging van de spuitmond heet water/ stoom

Reinig de spuitmond (A9), na iedere bereiding met melk, met een spons en verwijder alle melkresten op de pakkingen (afb. 22).

16.  **ONTKALKEN**

! Let op!

- Lees vóór het gebruik de instructies en het etiket van het ontkalkmiddel aangegeven op de verpakking van het product.
- Wij raden aan uitsluitend ontkalkmiddel van De'Longhi te gebruiken. Het gebruik van ongeschikte ontkalkmiddelen, evenals het niet regelmatig uitvoeren van de ontkalking, kan leiden tot het optreden van gebreken die niet gedekt worden door de garantie van de fabrikant.

Ontkalk de machine wanneer op het display (B1) het volgende bericht verschijnt: "ONTKALKEN NODIG - OK OM TE STARTEN (~45min) ": wenst u de ontkalking onmiddellijk uit te voeren, druk dan op het keuzepijltje (B2) in overeenkomst met "OK✓" en voer de handelingen vanaf punt 4 uit. Druk, om de ontkalking uit te stellen naar een ander moment, op het keuzepijltje in overeenkomst met "↶ESC": op het display verschijnt het symbool  om eraan te herinneren dat het apparaat ontkalkt moet worden. (Het bericht wordt bij elke inschakeling opnieuw weergegeven).

Voor toegang tot het menu ontkalken:

1. Druk op het keuzepijltje (B2) in overeenkomst met het symbol "⚙️" (B8) om het menu te openen;

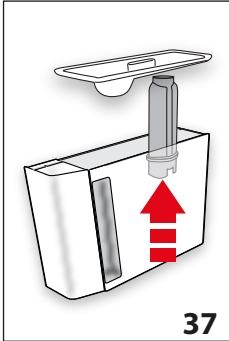

37

2. Druk op het keuzepijltje in overeenkomst met "ONTKALKEN [⚙️]" en volg de aanwijzingen op het display;

3. "VERWIJDER WATERFILTER" (afb. 37); verwijder het waterreservoir (A16), verwijder het waterfilter (C4) (indien aanwezig) en maak het waterreservoir leeg. Druk op het keuzepijltje in overeenkomst met "NEXT>";

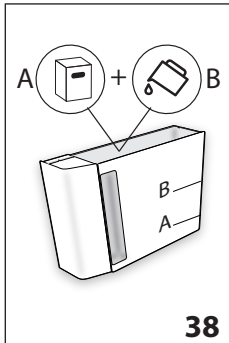

38

4. "ONTKALKMIDDEL (NIVEAU A) EN WATER (NIVEAU B)" (afb. 38); Voeg in het waterreservoir ontkalkmiddel toe tot aan niveau A gemarkeerd op de binnenzijde van het reservoir (komt overeen met een verpakking van 100ml); voeg vervolgens water (één liter) toe tot aan niveau B; plaats het waterreservoir terug. Druk op het keuzepijltje in overeenkomst met "NEXT>";

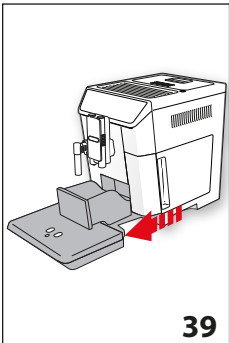

39

5. "LEDIG HET DRUPBAKJE" (afb. 39): Verwijder het drupbakje (A14) en het koffiedikbakje (A10), maak ze leeg en plaats ze terug. Druk op het keuzepijltje in overeenkomst met "NEXT>";

6. "PLAATS BAK 2 I. DRUK OK OM TE STARTEN": Plaats onder het afgiftepipje heet water/stoom (C6) en onder de koffieuitloop (A8) een lege bak met een minimale inhoud van 2 liter (afb. 8);



Let op! Gevaar voor brandwonden.

Vanuit het afgiftepipje heet water/stoom en de koffieuitloop stroomt heet water dat zuren bevat. Wees derhalve voorzichtig niet in contact te komen met deze oplossing.

7. Druk op "OK ✓" om het invoeren van het ontkalkmiddel te bevestigen. Het display toont "ONTKALKEN BEZIG": het ontkalkprogramma wordt gestart en de ontkalkoplossing stroomt uit zowel het afgiftepipje als de koffieuitloop; er wordt automatisch, met tussenpozen, een reeks spoelingen uitgevoerd om de kalkresten uit de koffiemachine te verwijderen;

Na ongeveer 25 minuten onderbreekt het apparaat de ontkalking;

8. "SPOELEN EN MET WATER VULLEN TOT NIVEAU MAX" (afb. 5): het apparaat is nu klaar voor een spoelproces met vers water. Maak de voor het opvangen van de ontkalkoplossing gebruikte bak leeg, verwijder het waterreservoir, maak het leeg en spoel het af onder stromend water, vul het tot niveau MAX met vers water en zet het terug in de machine;
9. "PLAATS BAK 2 I. DRUK OP OK EN START SPOELING": Plaats de voor het opvangen van de ontkalkoplossing gebruikte bak leeg terug onder de koffieuitloop en het afgiftepipje heet water/stoom (afb. 8) en druk op het keuzepijltje in overeenkomst met "OK ✓";
10. Het hete water stroomt eerst uit de koffieuitloop en vervolgens uit het afgiftepipje heet water/stoom en op het display verschijnt "SPOELING BEZIG";
11. Wanneer het water in het reservoir op is, moet de voor het opvangen van het spoelwater gebruikte bak worden leeggemaakt;

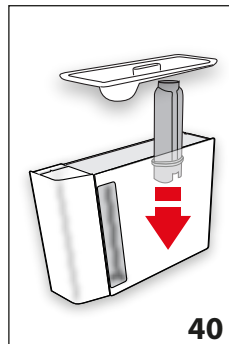

40

12. (Indien het filter geïnstalleerd was) "PLAATS HET FILTER IN ZIJN POSITIE" (afb. 40). Druk op "NEXT>" en verwijder het waterreservoir. Indien het waterfilter eerder verwijderd werd, moet het worden teruggeplaatst;

13. "SPOELEN EN MET WATER VULLEN TOT NIVEAU MAX" (afb. 5): Vul het reservoir tot niveau MAX met vers water;

14. "PLAATS WATERRESERVOIR" (afb. 6): Plaats het waterreservoir terug;
15. "PLAATS BAK 2 I. DRUK OP OK EN START SPOELING": Plaats de bak voor het opvangen van de ontkalkoplossing onder het afgiftepipje heet water/stoom (afb. 8) en druk op "OK ✓";
16. Het hete water stroomt uit het afgiftepipje heet water/stoom en op het display verschijnt "SPOELING BEZIG";

17. "LEDIG HET DRUPBAKJE" (afb. 39): Verwijder, na de voltooiing van de spoeling, het drupbakje (A14) en het kof-fiedikbakje (A10), maak ze leeg en plaats ze terug: druk op "NEXT>";
18. "ONTKALKEN VOLTOOID": druk op "OK ✓";
19. "VUL RESERVOIR MET VERS WATER": maak de voor het op-vangen van het speelwater gebruikte bak leeg, verwijder het waterreservoir, vul het met vers water tot het niveau MAX en plaats het terug in de machine.

De ontkalkprocedure is voltooid.

i N.B.!

- Mocht de ontkalkcyclus niet correct beëindigen (bijv. stroomonderbreking), dan wordt aangeraden om de cyclus te herhalen;
- Het is normaal dat er na het uitvoeren van de ontkalkcyclus water aanwezig is in het kof-fiedikbakje (A10).
- Het apparaat zal, in het geval het waterreservoir niet tot aan niveau max gevuld is, een derde spoeling vereisen: dit om te garanderen dat er geen onkalkoplossing in de interne circuits van het apparaat achterblijft. Denk eraan, alvorens de spoeling te starten, dat het drupbakje moet worden leeggemaakt;
- Mocht de machine twee snel op elkaar volgende ont-kalkcycli vereisen, dan moet dit als normaal worden be-schouwd en is dit het gevolg van het geavanceerde bestu-ringssysteem van de machine.

17. PROGRAMMERING VAN DE WATERHARDHEID

Het bericht "ONTKALKEN NODIG - OK OM TE STARTEN (~45MIN) **!**" wordt weergegeven na een vooraf bepaalde bedrijfsperiode die afhankelijk is van de waterhardheid.

De machine is in de fabriek ingesteld op "NIVEAU 4" van hardheid. Het is mogelijk om de machine in te stellen op basis van de werkelijke plaatselijke waterhardheid, zodat het ontkalken minder vaak uitgevoerd moet worden.

17.1 Meting van de waterhardheid

1. Verwijder uit de verpakking het teststrookje "TOTAL HARDNESS TEST" (C1), toegevoegd aan de instructies in het Engels.
2. Dompel het strookje gedurende circa één seconde volledig onder in een glas water.
3. Verwijder het strookje uit het water en schud het lichtjes. Na circa één minuut vormen zich 1, 2, 3 of 4 rode vierkantjes, afhankelijk van de waterhardheid. Ieder vierkantje komt overeen met 1 niveau.

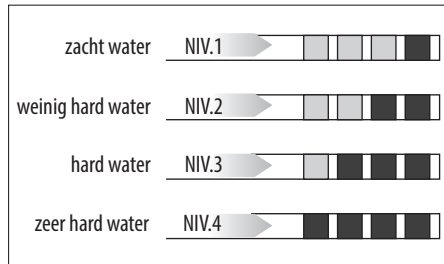

17.2 Waterhardheid instellen

1. Druk op het keuzepijltje (B2) in overeenkomst met het symbool "⚙️" (B8) om het menu te openen;
 2. Scroll door de items van het menu door te drukken op het keuzepijltje in overeenkomst met "NEXT>"; tot aan de weergave van "🔧 WATERHARDHEID";
 3. Druk op het keuzepijltje in overeenkomst met "🔧 WATERHARDHEID";
 4. Druk op het keuzepijltje in overeenkomst met het gewenste niveau (Niveau 1 = zacht water; Niveau 4 = zeer hard water);
 4. Druk op "↩️ ESC" om terug te keren naar de homepage.
- De machine is nu geprogrammeerd met de nieuwe instelling van de waterhardheid.

18. WATERFILTER

Enkele modellen worden geleverd met een waterfilter (C4): indien uw model hier niet over beschikt, raden wij aan er een aan te schaffen bij de bevoegde servicecentra van De'Longhi. Volg de hieropvolgende instructies voor een correct gebruik van het filter.

18.1 Installatie van het filter

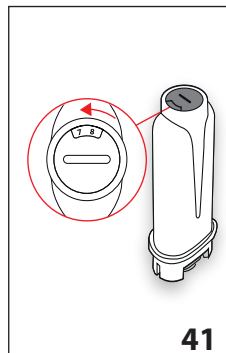

1. Verwijder het filter (C4) uit de verpakking;
2. Druk op het keuzepijltje (B2) in overeenkomst met het symbool "⚙️" (B8) om het menu te openen;
3. Druk op het keuzepijltje in overeenkomst met "🔧 WATERFILTER";
4. "DRAAI DATUMSCHIJF TOT VOLGENDE 2 MAANDEN" (afb. 41):

draai de datumschijf tot de volgende 2 gebruiksmaanden getoond worden. Druk op het keuzepijltje in overeenkomst met "NEXT>";

i **N.B.**

Het filter heeft een duur van twee maanden bij normaal gebruik. Wordt het apparaat niet gebruikt terwijl het filter geïnstalleerd is, heeft het een maximale duur van 3 weken.

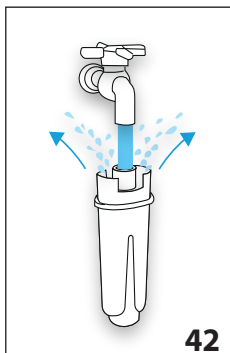

5. "LAAT WATER LOPEN TOT HET NAAR BUITEN STROOMT" (afb. 42): Laat, om het filter te activeren, gedurende meer dan één minuut, water in het gat van het filter lopen, zoals afgebeeld, totdat er water uit de zij-Openingen stroomt. Druk op het keuzepijltje in overeenkomst met "NEXT>";

6. Verwijder het waterreservoir (A16) uit de machine en vul het met water.

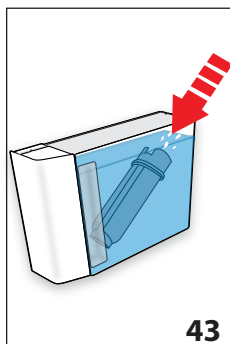

7. "FILTER ONDERDOMPELEN EN LUCHTBELLEN VERWIJDEREN" (afb. 43): Plaats het filter in het waterreservoir, dompel het een tiental seconden helemaal onder en houd het schuin om de luchtbelletjes te laten ontsnappen. Druk op het keuzepijltje in overeenkomst met "NEXT>";

8. "PLAATS HET FILTER IN ZIJN POSITIE": Plaats het filter in zijn zitting (A17-afb. 40) en duw het stevig vast. Druk op het keuzepijltje in overeenkomst met "NEXT>";

9. "PLAATS WATERRESERVOIR": Sluit het reservoir weer met het deksel (A15) en plaats het reservoir vervolgens terug in de machine (afb. 6);
10. "PLAATS BAK 0,5 L. OK VOOR ACTIVERING FILTER" (afb. 8): plaats de bak onder het afgiftepipje heet water (C6) en druk op "OK✓": de afgifte start en wordt vervolgens automatisch onderbroken.

Het filter is nu geactiveerd en u kunt de machine gebruiken.

18.2 Het filter vervangen

Vervang het filter (C4) wanneer op het display (B1) het bericht "VERVANG WATERFILTER DRUK OK OM TE STARTEN" (i) verschijnt; wenst u de vervanging onmiddellijk uit te voeren, druk

dan op het keuzepijltje (B2) in overeenkomst met "OK✓" en voer de handelingen vanaf punt 4 uit.

Druk, om de vervanging uit te stellen naar een ander moment, op het keuzepijltje in overeenkomst met "ESC": op het display waarschuwt het symbool (i) dat het noodzakelijk is om het filter te vervangen. Ga voor de vervanging als volgt te werk:

1. Verwijder het reservoir (A16) en het opgebruikte filter;
2. Verwijder het nieuwe filter uit de verpakking;
3. Druk op het keuzepijltje (B2) in overeenkomst met het symbool "gears" (B8) om het menu te openen;
4. Druk op het keuzepijltje in overeenkomst met "VERVANG WATERFILTER";
5. Ga verder met de handelingen vanaf punt 4 van de vorige paragraaf.

Het filter is nu geactiveerd en u kunt de machine gebruiken.

i **N.B.!**

Wanneer er twee maanden verstreken zijn (zie datumschijf), of indien het apparaat gedurende 3 weken niet gebruikt wordt, moet het filter verwijderd worden, ook wanneer dit nog niet door de machine gevraagd wordt.

18.3 Het filter verwijderen

Indien u het apparaat wilt blijven gebruiken zonder het filter (C4) moet het filter verwijderd worden en moet de verwijdering kenbaar worden gemaakt: Ga als volgt te werk:

1. Verwijder het reservoir (A16) en het opgebruikte filter;
2. Druk op het keuzepijltje (B2) in overeenkomst met het symbool "gears" (B8) om het menu te openen;
3. Druk op het keuzepijltje in overeenkomst met "VERWIJDER WATERFILTER";
4. "VERW. FILTER BEVESTIGEN": druk op het keuzepijltje in overeenkomst met "OK✓" (indien men echter terug wenst te keren naar het menu instellingen, druk dan op het keuzepijltje in overeenkomst met "ESC");
5. "FILTER VERWIJDERD": het apparaat heeft de wijziging in het geheugen opgeslagen. Druk op "OK✓" om terug te keren naar de homepage.

i **N.B.!**

Wanneer er twee maanden verstreken zijn (zie datumschijf), of indien het apparaat gedurende 3 weken niet gebruikt wordt, moet het filter verwijderd worden, ook wanneer dit nog niet door de machine gevraagd wordt.

19. TECHNISCHE GEGEVENS

Spanning:	220-240 V ~ 50/60 Hz max. 10 A
Vermogen:	1450 W
Druk:	1,9 MPa (19 bar)

Capaciteit waterreservoir: 2 l
 Afmetingen BxDxH: 260x480x375 mm
 Lengte snoer: 1750 mm
 Gewicht: 12,1 kg
 Max. capaciteit koffiebonenreservoir: 400 g
 Frequentieband: 2400 - 2483,5 MHz
 Maximaal zendvermogen: 10 mW

Dit product voldoet aan de Europese Richtlijn Nr. 1935/2004 inzake de materialen en voorwerpen bestemd om in contact te komen met levensmiddelen.

20. VERWIJDERING







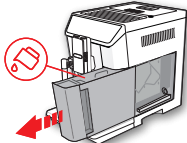
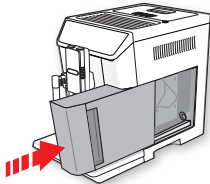
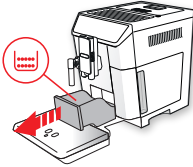
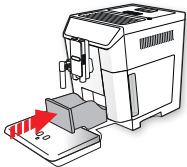

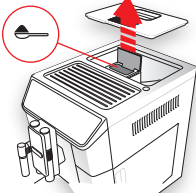
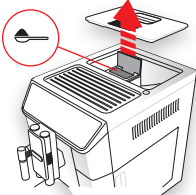
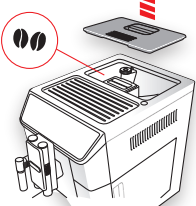
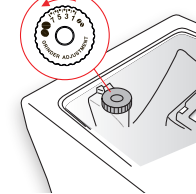

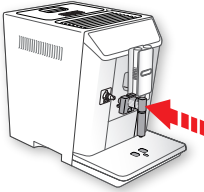
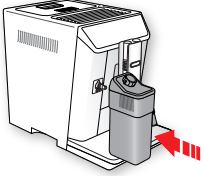
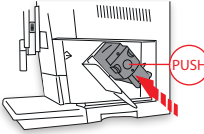
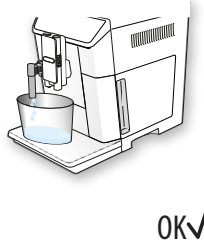
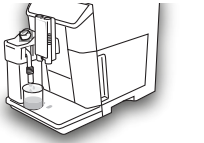
Vernietig het apparaat niet met het normale huisvuil maar via een officieel centrum voor gescheiden vuilinzameling.



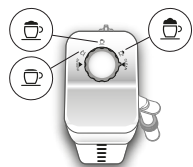



21. OP HET DISPLAY WEERGEGEVEN BERICHTEN

WEERGEGEVEN BERICHT	MOGELIJKE OORZAAK	OPLOSSING
VUL RESERVOIR MET VERS WATER 	Het water in het reservoir (A16) is niet voldoende.	Vul het reservoir met water en/of plaats het correct terug door het volledig aan te drukken tot de vastkoppeling gevoeld wordt.
PLAATS WATERRESERVOIR 	Het reservoir (A16) is niet correct geplaatst.	Plaats het reservoir correct door het goed aan te drukken.
LEDIG KOFFIEDIBAKJE 	Het koffiedikbakje (A10) is vol.	Maak het koffiedikbakje en het drupbakje (A14) leeg, reinig ze en plaats ze terug. Belangrijk: bij het verwijderen van het drupbakje moet altijd ook het koffiedikbakje geledigd worden, ook wanneer het maar weinig vol is. Gebeurt dit niet dan kan het gebeuren dat, bij het zetten van verdere kopjes koffie, het koffiedikbakje voller wordt dan voorzien en het apparaat zo verstopt raakt.
PLAATS KOFFIEDIBAKJE 	Na de reiniging is het koffiedikbakje (A10) niet teruggeplaatst.	Verwijder het drupbakje (A14) en plaats het koffiedikbakje.

WEERGEGEVEN BERICHT	MOGELIJKE OORZAAK	OPLOSSING
<p>VOEG GEMALEN KOFFIE TOE MAX. ÉÉN DOSEERSCHEPJE</p>  <p>ESC</p>	<p>U heeft de functie “voorgemalen koffie” gekozen, maar er is geen voorgemalen in de trechter toegevoegd (A4).</p>	<p>Voeg de voorgemalen koffie toe in de trechter (afb. 13) en herhaal de afgifte</p>
<p>VOEG GEMALEN KOFFIE TOE MAX. ÉÉN DOSEERSCHEPJE</p>  <p>OK✓</p>	<p>Er is gevraagd om een koffie LONG met voorgemalen koffie</p>	<p>Voeg de voorgemalen koffie toe in de trechter (A4) (afb. 13) en druk op “OK✓” om de afgifte voort te zetten en te voltooien.</p>
<p>VUL KOFFIEBONENRESERVOIR</p>  <p>ESC</p>	<p>De koffiebonen zijn op. De trechter (A4) voor voorgemalen koffie is verstopt.</p>	<p>Vul het koffiebonenreservoir (A3 - afb. 11). Ledig de trechter met de hulp van de kwast (C5) zoals beschreven in hoofdstuk “15.8 Reiniging van de trechter voor het invoeren van voorgemalen koffie”.</p>
<p>TE FIJN GEMALEN. PAS MAALGRAAD AAN</p>  <p>ESC</p>	<p>De maalgraad is te fijn en de koffie loopt daarvoor te langzaam, of helemaal niet. Is het waterfilter (C4) aanwezig, dan zou er sprake kunnen zijn van een luchtbel in het circuit die de afgifte blokkeert.</p>	<p>Herhaal de koffieafgifte en draai de regelknop van de maalgraad (A5) (afb. 11) één klik naar rechts in de richting van het getal 7 terwijl de koffiemolen in werking is. Indien de afgifte na het zetten van ten minste 2 kopjes koffie nog steeds te langzaam is, herhaal dan de correctie door de regelknop nog een klik verder te verplaatsen (zie par. “9.5 Instelling van de koffiemolen”). Indien het probleem zich blijft voordoen, moet gecontroleerd worden of het waterreservoir (A16) goed geplaatst is. Plaats het afgiftepipje heet water/stoom (C6) in de machine en laat een beetje water lopen totdat de stroom regelmatig is.</p>

WEERGEGEVEN BERICHT	MOGELIJKE OORZAAK	OPLOSSING
<p>PLAATS WATERAFGIFTEGROEP</p> 	<p>Het waterafgiftepijpe (C6) is niet of onju ist geplaatst</p>	<p>Plaats het waterafgiftepijpe en druk het stevig aan.</p>
<p>PLAATS MELKRESERVOIR</p> 	<p>Het melkreservoir (D) is niet correct geplaatst.</p>	<p>Plaats het melkreservoir en druk het stevig aan (afb. 18).</p>
<p>PLAATS ZETGROEP</p> 	<p>Na de reiniging is de zetgroep (A19) niet teruggeplaatst.</p>	<p>Plaats de zetgroep zoals beschreven in paragraaf "15.9 Reiniging van de zetgroep".</p>
<p>LEEG WATERCIRCUIT DRUK OK OM TE STARTEN</p> 	<p>Het hydraulische circuit is leeg</p>	<p>Druk op "OK✓" en laat water uit het afgiftepijpe stromen (C6): de afgifte wordt automatisch onderbroken. Indien het probleem zich blijft voordoen, moet gecontroleerd worden of het waterreservoir (A16) goed geplaatst is.</p>
<p>DRUK OK VOOR CLEAN OF DRAAI DE REGELKNOP</p> 	<p>Het melkreservoir is geplaatst met de schuimregelknop (D1) in de stand "CLEAN".</p>	<p>Indien men verder wenst te gaan met de functie CLEAN, druk dan op "OK✓", of draai anders de schuimregelknop naar één van de posities voor melk.</p>



WEERGEGEVEN BERICHT	MOGELIJKE OORZAAK	OPLOSSING
<p>DRAAI KNOP NAAR CLEAN</p>  <p>ESC</p>	<p>Er is net melk afgegeven en daarom moeten de binnenleidingen van het melkreservoir (D) gereinigd worden.</p>	<p>Draai de schuimregelknop (D1) naar de stand CLEAN (afb. 20).</p>
<p>DRAAI SCHUIMREGELKNOP</p> 	<p>Het melkreservoir is geplaatst met de schuimregelknop (D1) in de stand "CLEAN".</p>	<p>Draai de knop naar de stand van het gewenste schuim.</p>
<p>ONTKALKEN NODIG OK OM TE STARTEN (~45MIN)</p>  <p>ESC OK✓</p>	<p>Geeft aan dat de machine ontkalkt moet worden.</p>	<p>Druk op "OK✓" om het ontkalken te starten of op "ESC" indien men het proces op een ander moment wenst uit te voeren. Het ontkalkproces moet zo snel mogelijk worden uitgevoerd zoals beschreven in hfdst. "16. Ontkalken".</p>
<p>VERVANG WATERFILTER DRUK OK OM TE STARTEN</p>  <p>ESC OK✓</p>	<p>Het waterfilter (C4) is opgebruikt.</p>	<p>Druk op "OK" om het filter te vervangen of te verwijderen, of op "ESC" indien men de procedure op een ander moment wenst uit te voeren. Volg de instructies van hfdst. "18. Waterfilter".</p>
<p>ALGEMEEN ALARM: ZIE GEBRUIKSAANWIJZING/APP</p> 	<p>De binnenkant van het apparaat is zeer vuil.</p>	<p>Reinig de machine zorgvuldig zoals beschreven in hfdst. "15. Reiniging". Is deze aanduiding na de reiniging nog aanwezig, neem dan contact op met een servicecentrum.</p>
	<p>Vergeet niet dat de machine ontkalkt moet worden en/of het filter (C4) vervangen moet worden.</p>	<p>Het is noodzakelijk om het ontkalkproces zo snel mogelijk uit te voeren zoals beschreven in hfdst. "16. Ontkalken" en/of het filter te vervangen of te verwijderen volgens de instructies van hfdst. "18. Waterfilter".</p>
	<p>Vergeet niet dat de interne leidingen van het melkreservoir (D) gereinigd moeten worden.</p>	<p>Draai de schuimregelknop (D1) naar de stand CLEAN (afb. 20).</p>

WEERGEGEVEN BERICHT	MOGELIJKE OORZAAK	OPLOSSING
	Vergeet niet dat het filter (C4) vervangen moet worden.	Vervang het filter of verwijder het volgens de instructies van hfdst. "18. Waterfilter".
	Vergeet niet dat de machine ontkalkt moet worden.	Het ontkalkproces moet zo snel mogelijk worden uitgevoerd zoals beschreven in hfdst. "16. Ontkalken". Mocht de machine twee snel op elkaar volgende ontkalkcycli vereisen, dan moet dit als normaal worden beschouwd en is dit het gevolg van het geavanceerde besturingssysteem van de machine.
	Geeft aan dat de functie automatische inschakeling actief is.	Ga voor de deactivering van de functie te werk zoals beschreven in par. "8.6 Automatische inschakeling  ".
	Geeft aan dat de energiebesparing geactiveerd is.	Ga voor de deactivering van de energiebesparing te werk zoals beschreven in paragraaf "8.9 Energiebesparing  ".
	Geeft aan dat de machine via bluetooth verbonden is met een device.	
REINIGING BEZIG EVEN WACHTEN	Het apparaat detecteert intern vuil.	Wacht tot het apparaat weer klaar is voor gebruik en selecteer opnieuw de gewenste drank. Indien het probleem zich blijft voordoen, neem dan contact op met het erkende servicecentrum.

22. PROBLEMEN OPLOSSEN

Hieronder ziet u een aantal mogelijke storingen.

Indien het probleem niet op de beschreven wijze kan worden opgelost, neem dan contact op met de Technische Dienst.

PROBLEEM	MOGELIJKE OORZAAK	OPLOSSING
De koffie is niet warm.	De kopjes zijn niet voorverwarmd	Verwarm de kopjes voor door ze te spoelen met heet water (N.B: u kunt de functie heet water gebruiken).
	De zetgroep is afgekoeld omdat er sinds het laatste kopje koffie 2/3 minuten verstrekken zijn.	Verwarm de zetgroep, voorafgaand aan het zetten van koffie, voor met een spoeling, door middel van de betreffende functie (zie par. "8.1 Spoeling  ").
	De koffietemperatuur is laag ingesteld	Stel via het menu een hogere koffietemperatuur in (zie par. "8.10 Koffietemperatuur  ").

PROBLEEM	MOGELIJKE OORZAAK	OPLOSSING
De koffie is weinig volumineus of heeft weinig crème.	De koffie is te grof gemalen.	Draai de regelknop van de maalgraad (A5) één klik naar links in de richting van het nummer 1 terwijl de koffiemolen in werking is (afb. 10). Draai de knop één klik per keer tot de afgifte naar wens is. Het effect is pas zichtbaar nadat er 2 keer koffie is gezet (zie par. "9.5 Instelling van de koffiemolen").
	De koffie is niet geschikt.	Gebruik koffie voor espressomachines.
De koffie wordt te langzaam of druppelsgewijs geleverd.	De koffie is te fijn gemalen.	Draai de regelknop van de maalgraad (A5) één klik naar rechts in de richting van het nummer 7 terwijl de koffiemolen in werking is (afb. 10). Draai de knop één klik per keer tot de afgifte naar wens is. Het effect is pas zichtbaar nadat er 2 keer koffie is gezet (zie par. "9.5 Instelling van de koffiemolen").
De koffie loopt niet uit één of beide tuitjes van de koffieuitloop.	De tuitjes van de koffieuitloop (A8) zijn verstopt.	Reinig de tuitjes met een tandenstoker (afb. 28B).
Het apparaat geeft geen koffie af	Het apparaat detecteert onzuiverheden in de machine: het display toont "Reiniging bezig".	Wacht tot het apparaat weer klaar is voor gebruik en selecteer opnieuw de gewenste drank. Indien het probleem zich blijft voordoen, neem dan contact op met het erkende servicecentrum.
Het apparaat schakelt niet in	De voedingskabel (C8) is niet goed geplaatst.	Plaats de stekker goed in de daarvoor bestemde zitting op de achterzijde van het apparaat (afb. 1).
	De stekker is niet in het stopcontact geplaatst.	Steek de stekker in het stopcontact (afb. 1).
	De hoofdschakelaar (A21) is niet ingeschakeld.	Druk op de hoofdschakelaar (afb. 2).
De zetgroep kan niet verwijderd worden	De uitschakeling van het apparaat is niet correct uitgevoerd	Voer de uitschakeling uit door middel van de toets  (A7) (zie hfdst. "7. Het apparaat uitschakelen").
Na het voltooiën van de ontkalking vereist het apparaat een derde spoeling	Tijdens de twee spoelcycli is het reservoir (A16) niet gevuld tot aan het niveau MAX	Ga verder zoals aangegeven door het apparaat; ledig echter eerst het drupbakje (A14) om te voorkomen dat het water overloopt.
De melk stroomt niet uit het afgiftepipje (D5)	Het deksel (D2) van het melkreservoir (D) is vuil	Reinig het deksel van het melkreservoir zoals beschreven in par. "15.10 Reiniging melkreservoir".

PROBLEEM	MOGELIJKE OORZAAK	OPLOSSING
De melk vertoont grote bellen, komt spuitend uit het melkafgiftepijpie (D5) of heeft weinig schuim	De melk is niet voldoende koud of is geen halfvolle of magere melk.	Gebruik magere of halfvolle melk op koelkasttemperatuur (circa 5°C). Indien het resultaat nog steeds niet naar wens is, probeer dan een ander merk melk.
	De schuimregelknop (D1) is niet goed afgesteld.	Stel de knop af volgens de aanwijzingen van hfdst. "10. bereiding van dranken met melk".
	Het deksel (D2) of de schuimregelknop (D1) van het melkreservoir zijn vuil	Reinig het deksel en de regelknop van het melkreservoir zoals beschreven in de par. "15.10 Reiniging melkreservoir".
	De spuitmond heet water/stoom (A9) is vuil	Reinig de spuitmond zoals beschreven in par. "15.11 Reiniging van de spuitmond heet water/stoom".
De verwarmplaat kopjes is warm ondanks dat hij uitgeschakeld is	Er zijn snel achter elkaar diverse dranken bereid	
De niet-gebruikte machine laat geluiden horen of geeft kleine wolkjes stoom af	De machine is klaar voor gebruik of is onlangs uitgeschakeld en enkele druppels condenswater vallen in de nog warme verdamper	Dit verschijnsel maakt deel uit van de normale werking van het apparaat; ledig het drupbakje om het verschijnsel te beperken.