

## ЗМІСТ

<b>1. ОСНОВНІ ЗАСТЕРЕЖЕННЯ ЩОДО БЕЗПЕКИ ..</b>	
.....	<b>464</b>
<b>2. ПРАВИЛА БЕЗПЕКИ .....</b>	<b>465</b>
2.1 Символи, що використовуються в цій	
Інструкції з використання.....	465
2.2 Використання за призначенням .....	465
2.3 Інструкція з використання.....	466
<b>3. ВСТУП.....</b>	<b>466</b>
3.1 Літери в дужках .....	466
3.2 Пошук і усунення несправностей та ремонт	
.....	466
3.3 Завантажити додаток!.....	466
<b>4. ОПИС .....</b>	<b>466</b>
4.1 Опис приладу (стор. 3 - А) .....	466
4.2 Опис головної сторінки (головного екрана)	
(сторінка 2 - В) .....	466
4.3 Опис додаткового приладдя.....	467
4.4 Опис контейнера для молока .....	467
<b>5. ПЕРЕД ВИКОРИСТАННЯМ .....</b>	<b>467</b>
5.1 Перевірка прилада .....	467
5.2 Установка приладу .....	467
5.3 Підключення прилада.....	467
<b>6. УВІМКНЕННЯ ПРИЛАДА .....</b>	<b>468</b>
<b>7. ВИМКНЕННЯ ПРИЛАДА.....</b>	<b>468</b>
<b>8. МЕНЮ НАЛАШТУВАНЬ .....</b>	<b>468</b>
8.1 Промивання .....	468
8.2 Видалення накипу .....	469
8.3 Фільтр для води .....	469
8.4 Параметри напоїв .....	469
8.5 Встановлення часу .....	469
8.6 Автоматичний запуск .....	469
8.7 Автоматичне вимкнення (режим	
очікування) .....	470
8.8 Підігрівач чашок .....	470
8.9 Енергозбереження .....	470
8.10 Температура кави .....	470
8.11 Жорсткість води .....	471
8.12 Вибір мови .....	471
8.13 Звуковий сигнал .....	471
8.14 Підсвітка чашок .....	471
8.15 Bluetooth .....	471
8.16 Заводські налаштування .....	471
8.17 Статистика .....	472
<b>9. ПРИГОТУВАННЯ КАВИ.....</b>	<b>472</b>
9.1 Вибір аромату кави .....	472
9.2 Вибір кількості кави.....	472
9.3 Приготування кави з використанням	
кавових зерен.....	472
9.4 Приготування кави з використанням	
меленої кави .....	473
9.5 Регулювання помелу кави.....	473
9.6 Поради щодо гарячої кави .....	474
<b>10. ПРИГОТУВАННЯ КАПУЧИНО ТА НАПОЇВ НА</b>	
<b>ОСНОВІ МОЛОКА .....</b>	<b>474</b>
10.1 Наповнення та встановлення контейнеру	
для молока .....	474
10.2 Регулювання кількості пінки .....	474
10.3 Автоматичне приготування капучино та	
кави на основі молока .....	474
10.4 Очищення контейнеру для молока після	
використання .....	475
<b>11. ПОДАЧА ГАРЯЧОЇ ВОДИ .....</b>	<b>475</b>
<b>12. ПОДАЧА ПАРИ .....</b>	<b>475</b>
12.1 Поради щодо використання пари для	
спінування молока .....	476
12.2 Очищення блоку подачі пари/гарячої води	
після використання.....	476
<b>13. ПЕРСОНАЛІЗАЦІЯ НАПОЇВ .....</b>	<b>476</b>
<b>14. ВНЕСЕННЯ В ПАМ'ЯТЬ СВОГО ОСОБИСТОГО</b>	
<b>ПРОФІЛЮ .....</b>	<b>477</b>
<b>15. ОЧИЩЕННЯ .....</b>	<b>477</b>
15.1 Очищення кавомашини.....	477
15.2 Очищення внутрішнього контура	
кавомашини .....	477
15.3 Очищення контейнеру для кавової гуші.....	477
15.4 Очищення піддону для крапель.....	478
15.5 Очищення кавової машини всередині.....	478
15.6 Очищення контейнера для води .....	478
15.7 Очищення блоку подачі кави .....	478
15.8 Очищення воронки для меленої кави .....	478
15.9 Очищення заварювального блоку .....	478
15.10 Очищення контейнеру для молока .....	479
15.11 Очищення розпилювача для гарячої води/	
пари.....	479
<b>16. ВИДАЛЕННЯ НАКИПУ.....</b>	<b>479</b>
<b>17. НАЛАШТУВАННЯ ЖОРСТКОСТІ ВОДИ ....</b>	<b>481</b>
17.1 Вимірювання жорсткості води .....	481
17.2 Налаштування жорсткості води .....	481
<b>18. ФІЛЬТР ДЛЯ ПОМ'ЯКШЕННЯ ВОДИ .....</b>	<b>481</b>
18.1 Встановлення фільтра.....	482
18.2 Заміна фільтра.....	482
18.3 Зняття фільтра .....	482
<b>19. ТЕХНІЧНІ ДАНІ.....</b>	<b>483</b>
<b>20. УТИЛІЗАЦІЯ ПРИЛАДУ .....</b>	<b>483</b>
<b>21. ПОВІДОМЛЕННЯ НА ДИСПЛЕЇ .....</b>	<b>484</b>
<b>22. УСУНЕННЯ НЕСПРАВНОСТЕЙ .....</b>	<b>489</b>

## 1. ОСНОВНІ ЗАСТЕРЕЖЕННЯ ЩОДО БЕЗПЕКИ

---

- Прилад не може використовуватися особами (включаючи дітей) з недостатніми фізичними, психічними або розумовими здібностями, або такими, що не мають досвіду та знань, окрім випадків, коли вони знаходяться під наглядом або отримали інструкції з безпечного використання приладу від особи, що відповідає за їхню безпеку.
- Стежте за тим, щоб діти не бавились з приладом.
- Використання за призначенням: цей прилад розроблений і виготовлений для приготування напоїв на основі кави, молока і гарячої води. Будь-яке інше використання вважається неправильним і, отже, небезпечним. Виробник не несе відповідальності за збитки, понесені через неправильне використання приладу.
- Поверхня нагрівального елемента залишається гарячою після використання, і зовні прилад може зберігати тепло протягом декількох хвилин в залежності від використання.
- Для очищення слідуйте інструкціям в розділі "15. Очищення".
- Очищення та обслуговування, яке виконується користувачем, не може виконуватися дітьми без нагляду.
- Під час чищення ніколи не занурювати прилад у воду.
- **ВАЖЛИВО:** щоб уникнути пошкодження приладу, не чистіть його лужними миючими засобами; використовуйте м'яку тканину, і, де це може бути застосовано, нейтральний миючий засіб.
- Цей прилад призначено виключно для побутового використання. Він не призначений для використання в: кухонних робочих приміщеннях, офісах та інших робочих зонах; у структурах зеленого туризму; клієнтами в готелях, мотелях та в інших установах по розміщенню людей; у постійно здаваних в оренду номерах.
- У разі пошкодження вилки або шнура живлення, замінити їх лише в Сервісному центрі обслуговування клієнтів, щоб уникнути будь-якого ризику.
- Побутові прилади зі знімним шнуром: уникати бризок води на роз'єм кабелю живлення або роз'єм на задній панелі приладу.
- **ВАЖЛИВО:** Моделі зі скляною поверхнею: не використовуйте прилад, якщо поверхня має тріщини.

### **ТІЛЬКИ ДЛЯ ЄВРОПЕЙСЬКИХ РИНКІВ:**

- Цей пристрій може використовуватися дітьми у віці від 8 років, якщо вони перебувають під наглядом, або якщо вони отримали інструкції з безпечного використання пристрою, і якщо вони розуміють пов'язану з цим небезпеку. Чищення і об-

слуговування користувачем, не повинно проводитися дітьми, молодшими 8-річного віку і не перебувають під наглядом. Тримайте прилад та кабель живлення поза досяжністю дітей віком до 8 років.

- Пристрій може використовуватися особами з обмеженими фізичними, сенсорними або розумовими здібностями або з недостатнім досвідом і знаннями, якщо вони знаходяться під наглядом, або, якщо вони отримали інструкції з безпечного використання пристрою і зрозуміли пов'язану з цим небезпеку.
- Діти не повинні гратися з приладом.
- Завжди вимикайте прилад з розетки, коли ви залишаєте його без нагляду а також перед встановленням, складанням або очищенням.



Поверхні, відмічені цим знаком, можуть бути гарячими під час використання (символ присутній тільки на деяких моделях).

## 2. ПРАВИЛА БЕЗПЕКИ

### 2.1 Символи, що використовуються в цій Інструкції з використання.

Ці символи стосуються важливих застережень. Ви повинні обов'язково дотримуватися цих застережень.



#### **Небезпека!**

Недотримання інструкцій може стати причиною травми від ураження електричним струмом з небезпекою для життя.



#### **Важливо!**

Недотримання вказівки може призвести до травм або пошкодження приладу.



#### **Небезпека опіків!**

Недотримання вказівки може призвести до опіків або ошпарювань.



#### **Будь-ласка, зверніть увагу:**

Цей символ позначає важливу інформацію та рекомендації для користувача.



#### **Небезпека!**

Оскільки прилад працює від електричного струму, він може стати причиною ураження електричним струмом.

У зв'язку з цим рекомендуємо дотримуватися наступних правил безпеки:

- Ніколи не торкайтеся прилада вологими руками або ногами.
- Ніколи не торкайтеся штепсельної вилки вологими руками.
- Переконайтеся в тому, що до електричної розетки забезпечено вільний доступ, тому що тільки в цьому ви-

падку можна буде швидко висмикнути вилку з розетки в разі потреби.

- Якщо потрібно висмикнути вилку, тримайтеся тільки за неї. Ні в якому разі не тягніть за шнур, оскільки так його можна пошкодити.
- Щоб повністю вимкнути прилад, витягніть вилку з розетки.
- У разі пошкодження приладу не намагайтеся відремонтувати його самостійно. Вимкніть прилад, витягніть штепсельну вилку з розетки мережі електроживлення і зверніться до Служби підтримки користувачів.
- Перед очищенням, вимкніть прилад, витягніть вилку з розетки, та залишити, щоб прилад охолонув.



#### **Важливо:**

Зберігати пакувальний матеріал (пластикові пакети, пінопласт) подалі від дітей.



#### **Небезпека опіків!**

Оскільки даний прилад виробляє гарячу воду, під час його роботи може утворюватися водяна пара.

Уникайте прямого контакту з бризками води або гарячою парою.

Під час роботи приладу полиця для чашок може стати дуже гарячою.

### 2.2 Використання за призначенням

Цей прилад призначений для приготування кави та молока, а також для підігріву напоїв.

Будь-яке інше використання вважається неправильним і, отже, небезпечним. Виробник не несе відповідальності за збитки, понесені через неправильне використання приладу.

### 2.3 Інструкція з використання

Уважно прочитати цю Інструкцію з використання перед застосуванням пристрою. Недотримання цих інструкцій може стати причиною травм або пошкодження приладу.

Виробник не несе відповідальності за збитки, що виникли через недотримання цієї Інструкції з використання.

#### **Будь-ласка, зверніть увагу:**

Ретельно бережіть цю Інструкцію з використання. Якщо прилад передається іншим особам, їх також потрібно забезпечити цією Інструкцією з використання.

## 3. ВСТУП

Дякуємо Вам за вибір автоматичної машини для приготування кави еспресо та капучино.

Приділіть декілька хвилин на вивчення цієї Інструкції з використання. Це дозволить уникнути усіх ризиків та пошкодження кавомашини.

### 3.1 Літери в дужках

Літери в дужках відносяться до умовних позначень, наведених в розділі Опис приладу на стор. 2-3.

### 3.2 Пошук і усунення несправностей та ремонт

У випадку несправностей, спочатку спробуйте вирішити їх, прочитавши вказівки, наведені в розділах "21. Повідомлення на дисплеї" та "22. Усунення несправностей".

Якщо цього буде недостатньо, або знадобляться подальші роз'яснення, ми рекомендуємо Вам звернутися до сервісної служби, зателефонувавши за номером, зазначеним у доданому аркуші «Служба допомоги клієнтам».

Якщо у переліку країн у даному аркуші не вказана Ваша країна, зателефонуйте за номером, зазначеним у гарантійному талоні. У разі потреби ремонту звертайтеся винятково до сервісної служби компанії De'Longhi. Адреса вказана в гарантійному сертифікаті, який додається до кавомашини.

### 3.3 Завантажити додаток!



Ряд функцій можна перевірити дистанційно за допомогою додатку De'Longhi Coffee Link App.

У додатку, ви також можете знайти інформацію, поради та цікаві факти про світ кави, разом з інформацією про ваш прилад, що буде завжди у вашому розпорядженні.



Цей символ позначає функції, які ви можете перевірити або отримати консультацію, використовуючи додаток.

Ви також можете створити до 6 нових напоїв та зберегти їх у Вашому приладі.



#### **Будь-ласка, зверніть увагу:**

Перевірте сумісні пристрої на «[compatibledevices.delonghi.com](http://compatibledevices.delonghi.com)».

## 4. ОПИС



### 4.1 Опис приладу (стор. 3 - A)

- A1. Кришка контейнеру для зерен
- A2. Кришка воронки для меленої кави
- A3. Контейнер для кавових зерен
- A4. Воронка для меленої кави
- A5. Ручка регулювання ступеню помелу
- A6. Полиця для підігріву чашок
- A7.  Кнопка: вмикає та вимикає прилад (режим очікування)
- A8. Блок подачі кави (регулюється по висоті)
- A9. Розпилювач для гарячої води та пари
- A10. Контейнер для кавової гущі
- A11. Підставка для чашок
- A12. Індикатор рівня води у піддоні для крапель
- A13. Решітка піддону для крапель
- A14. Піддон для крапель
- A15. Кришка контейнеру для води
- A16. Контейнер для води
- A17. Гніздо для пом'якшувального фільтра
- A18. Віконце заварювального блоку
- A19. Заварювальний блок
- A20. Роз'єм для кабелю живлення
- A21. Головний вимикач ВКЛ./ВИМК.(ON/OFF)

### 4.2 Опис головної сторінки (головного екрана) (сторінка 2 - B)

- B1. Дисплей
- B2. Стрілки вибору
- B3. Меню вибору напоїв (інше, ніж напої, що обираються безпосередньо): CAPPUCCINO+, FLAT WHITE, CAPPUCCINO MIX, ESPRESSO MACCHIATO, ГАРЯЧА ВОДА, 2X ESPRESSO, ПАРА;



- B4. Налаштування профілів (див. "14. Внесення в пам'ять свого особистого профілю")
- B5. Обраний аромат
- B6.  меню налаштувань параметрів напоїв
- B7. Міцність/порція Standard чи Custom
- B8.  меню налаштування приладу
- B9. Обрана кількість

#### Напої, що обираються безпосередньо:

- B10. CAPPUCCINO
- B11. LATTE MACCHIATO
- B12. CAFFELATTE
- B13. ГАРЯЧЕ МОЛОКО
- B14. ESPRESSO
- B15. KAVA
- B16. LONG
- B17. DOPPIO+

### 4.3 Опис додаткового приладдя

(сторінка 2 - C)

- C1. "Тест загальної жорсткості" реактивна смужка (прикріплена до 2 сторінки інструкції на англійській мові)
- C2. Мірна ложка для меленої кави
- C3. Засіб для видалення накипу
- C4. Фільтр для пом'якшення води (лише в деяких моделях)
- C5. Щіточка для чищення
- C6. Блок подачі гарячої води/пари
- C7. Кнопка відкріплення блоку подачі
- C8. Кабель живлення

### 4.4 Опис контейнера для молока

(сторінка 2 - D)

- D1. Ручка регулювання пінки та функції очищення CLEAN
- D2. Кришка контейнеру для молока
- D3. Контейнер для молока
- D4. Трубка забору молока
- D5. Блок подачі спіненого молока (регулюється)

## 5. ПЕРЕД ВИКОРИСТАННЯМ

### 5.1 Перевірка прилада

Після розпакування переконайтеся у цілісності приладу та в наявності всіх аксесуарів. Не використовуйте пристрій за наявності видимих пошкоджень. Зверніться в службу підтримки споживачів De'Longhi.

### 5.2 Установа приладу



#### Важливо!

При установці приладу, необхідно дотримуватися наступних правил безпеки:

- Прилад виділяє тепло у навколишнє середовище. Після розміщення приладу на робочій поверхні, переконайтеся, що відстань між поверхнями приладу, по сторонах та позаду складає щонайменше 3 см, а також існує вільний простір над кавоваркою не менше 15 см.
- Потраплення води в прилад може пошкодити його. Не встановлювати прилад поблизу кранів з водою або раковин.
- Прилад може пошкодитися, якщо вода всередині приладу замерзне. Не встановлюйте пристрій у середовищі, де температура може опускатися нижче точки замерзання.
- Розташуйте кабель живлення так, щоб він не міг бути пошкоджений гострими краями або від контакту з гарячими поверхнями (напр. електричні конфорки).

### 5.3 Підключення прилада



#### Важливо!

Переконайтеся, що напруга в мережі відповідає зазначеному на таблиці значенню на нижній стороні пристрою. Підключіть прилад до правильно встановленої і ефективно заземленої розетки з мінімальною силою струму 10A. У разі несумісності між розеткою і вилкою приладу, потрібно, щоб кваліфікований електрик замінив вилку на іншу відповідного типу.



### 5.4 Налаштування приладу



#### Будь-ласка, зверніть увагу!

- Машина була перевірена на фабриці з використанням кави, тому, якщо ви знайдете сліди кави у кавомолці, це вважатиметься нормальним явищем. У будь-якому разі ми гарантуємо, що машина є новою.
  - Ми рекомендуємо якнайшвидше налаштувати жорсткість води, слідуючи вказівкам, наведеним у розділі "17. Налаштування жорсткості води".
1. Вставте з'єднувач кабелю живлення (C8) у роз'єм на задній стінці приладу (A20) та підключіть його до електромережі (мал. 1). Переконайтеся, що ви натиснули головний вимикач (A21), розташований на задній стінці приладу (мал. 2);
  2. "ОБЕРІТЬ МОВУ": Натисніть стрілку вибору (B2), о відповідає потрібній мові;
- Далі дотримуйтесь вказівок, які з'являються на дисплеї приладу:
3. "НАПОВНІТЬ КОНТЕЙНЕР СВІЖОЮ ВОДОЮ": витягти контейнер для води (A16) (мал. 3), відкрити кришку (A15) (мал. 4), наповнити його до рівня MAX свіжою водою

(мал. 5), закрити кришку та встановити контейнер у прилад (мал. 6);

4. "ВСТАВТЕ БЛОК ПОДАЧІ ВОДИ": Перевірте, щоб блок подачі води/пари (С6) був вставлений у розпилювач (А9)(мал. 7), та помістіть під ним ємність з мінімальним об'ємом 100 мл (мал. 8).
5. На дисплеї з'явиться повідомлення ""СИС-МА ПОДАЧІ ВОДИ ПОРОЖНЯ НАТІСНІТЬ ОК ДЛЯ ЗАПУСКУ"";
6. Натисніть кнопку  "ОК" для підтвердження. Прилад подає гарячу воду з блоку подачі гарячої води (мал. 8) та автоматично вимикається.

Тепер кавоварка готова до нормальної роботи.

### **Будь-ласка, зверніть увагу!**

- При першому використанні кавоварки, потрібно зробити 4-5 чашок кави або 4-5 чашок капучино перш, ніж прилад почне надавати відмінний результат.
- Перший раз, коли ви використовуєте машину, водяний контур – порожній, і прилад може працювати дуже гучно. Шум стає менше, по мірі наповнення системи водою.
- Коли ви робите перші 5-6 чашок капучино ви можете чути шум киплячої води, що є нормальним явищем. Після цього шум поступово зменшиться.
- Щоб покращити роботу приладу, ми рекомендуємо вам встановити фільтр для пом'якшення води (С4), як описано в розділі "18. Фільтр для пом'якшення води". Якщо ваша модель не оснащена фільтром, ви можете замовити його в Сервісній службі De'Longhi.

## 6. УВІМКНЕННЯ ПРИЛАДА

### **Будь-ласка, зверніть увагу!**

Перед тим, як увімкнути прилад, переконайтеся, що ви натиснули (А21) головний вимикач (мал. 2).

Кожного разу перед увімкненням приладу, він виконує автоматичний попередній нагрів та цикл промивання, який не можна переривати. Прилад готовий до використання лише після закінчення цього циклу.

### **Небезпека опіків!**

Під час промивання, з блоку подачі кави (А8) виходить велика кількість води, що збирається в піддоні для збору крапель (А14). Уникайте прямого контакту з бризками води.

- Щоб увімкнути прилад, натисніть кнопку  (А7-мал. 9). На дисплеї з'являється повідомлення "ТРИВАЄ РОЗІГРІВ, БУДЬ-ЛАСКА, ЗАЧЕКАЙТЕ".
- Коли розігрів буде завершено, повідомлення зміниться на: "ТРИВАЄ ПРОМИВАННЯ, ГАРЯЧА ВОДА З БЛОКУ

ПОДАЧІ". Окрім підігріву нагрівача, всередині приладу гарячою водою також промиватимуться внутрішні канали.

Коли прилад досягне необхідної температури, на дисплеї з'явиться головний екран (головна сторінка).

## 7. ВИМКНЕННЯ ПРИЛАДА

При кожному вимкненні кавоварки, після того як вона готувала каву, прилад виконує цикл автоматичного промивання.

### **Небезпека опіків!**

Під час промивання з отворів блоку подачі кави (А8) виливається невелика кількість гарячої води. Уникайте прямого контакту з бризками води.

- Щоб увімкнути прилад, натисніть кнопку  (А7) (мал. 9).
- На екрані відображається повідомлення "ТРИВАЄ ВИМКНЕННЯ, БУДЬ-ЛАСКА, ЗАЧЕКАЙТЕ", потім прилад виконує цикл промивання та вимикається (режим очікування).

### **Будь-ласка, зверніть увагу!**

Якщо ви не використовуватимете прилад протягом тривалого часу, вимкніть прилад з розетки електроживлення:

- спочатку вимкніть прилад, натиснувши кнопку  (мал. 9);
- відпустіть головний вимикач (А21), розташований позаду приладу (мал. 2).

### **Важливо!**

Ніколи не натискайте головний вимикач, коли прилад увімкнено.



## 8. МЕНЮ НАЛАШТУВАНЬ

### 8.1 Промивання

Використовуйте цю функцію для отримання гарячої води з блоку подачі кави (А8) та з блоку подачі гарячої води/пари (С6), якщо він є, а також для очищення та прогрівання внутрішньої системи приладу.

Помістіть контейнер мінімальною місткістю в 100мл під блок подачі кави та гарячої води (мал. 8).

Щоб активувати цю функцію, виконайте наступне:

1. Натисніть стрілку вибору (В2), що відповідає символу  (В8), щоб увійти в меню;
2. Натисніть стрілку вибору, що відповідає функції  "ПРОМИВАННЯ";

### **Важливо! Небезпека опіків.**

Не залишайте прилад без нагляду під час подачі гарячої води.

- Через декілька секунд, спочатку буде подаватися гаряча вода з блоку подачі кави, а потім з блоку подачі гарячої води/пари (якщо він вставлений), що очищує та підігріває внутрішню систему приладу. На дисплеї з'явиться повідомлення "ТРИВАЄ ПРОМИВАННЯ , ГАРЯЧА ВОДА З БЛОКУ ПОДАЧІ" разом з індикаторною шкалою, яка поступово заповнюватиметься по мірі проходження процесу;
- Щоб зупинити промивання, натисніть стрілку вибору, що відповідає символу "X STOP" або зачекайте, поки цикл промивання завершиться автоматично.



### **Будь-ласка, зверніть увагу!**

- Якщо прилад не використовувався більше 3-4 днів, при повторному вмиканні, ми рекомендуємо виконати 2/3 промивання перед використанням;
- Нормально, якщо після очищення в контейнері для збору гущі (A10) з'явиться вода.

## 8.2 Видалення накипу

Інструкції щодо видалення накипу див. в розділі "16. Видалення накипу".

## 8.3 Фільтр для води

Інструкції щодо встановлення фільтра (C4) наведені в розділі "18. Фільтр для пом'якшення води".

## 8.4 Параметри напоїв

В цьому розділі, ви можете отримати рекомендації щодо ваших персональних параметрів, і якщо ви бажаєте, скинути параметри кожного напою до заводських налаштувань.

- Натисніть стрілку вибору (B2), що відповідає символу "⚙️" (B8), щоб увійти в меню;
- Переглядайте пункти меню, натискаючи стрілку вибору, що відповідає символу "NEXT>" до тих пір, поки повідомлення "i НАЛАШТУВАННЯ НАПОЇВ" не з'явиться на дисплеї;
- На дисплеї з'являтимуться значення для першого напою;
- Відповідний профіль користувача буде підсвічено на дисплеї. Значення відображаються на вертикальних панелях. Заводські налаштування вказуються символом а поточне значення підсвічується в нерухомій частині вертикальної панелі.
- Щоб повернутися в меню налаштувань, натисніть стрілку вибору, що відповідає символу "↩️ ESC". Щоб переглянути та відобразити всі напої, натисніть стрілку вибору, що відповідає символу "NEXT>" (ДАЛІ);

- Щоб скинути всі налаштування до заводських параметрів, натисніть стрілку вибору, що відповідає символу "⌛ RESET" (СКИДАННЯ);
- "СКАСУВАТИ?": для підтвердження натисніть стрілку вибору, що відповідає символу "OK ✓" (щоб відмінити, натисніть стрілку вибору, що відповідає символу "↩️ ESC");
- "ВСТАНОВЛЕНО ЗАВОДСЬКІ НАЛАШТУВАННЯ": натисніть "✓ OK".

Параметри напою було скинуто до заводських налаштувань. Повторіть ці дії з іншими напоями або поверніться до головної сторінки, двічі натиснувши стрілку, що відповідає символу "↩️ ESC".



### **Будь-ласка, зверніть увагу!**

- Щоб змінити напій в іншому профілі, поверніться до головної сторінки, оберіть потрібний профіль (B11) та повторіть процедуру.
- Щоб скинути усі напої в профілі до заводських налаштувань, див. розділ "8.16 Заводські налаштування".

## 8.5 Встановлення часу

Щоб встановити час на дисплеї (B1), виконайте наступні дії:

- Натисніть стрілку вибору (B2), що відповідає символу "⚙️" (B8), щоб увійти в меню;
- Переглядайте пункти меню, натискаючи стрілку вибору, що відповідає символу "NEXT>" до тих пір, поки повідомлення "⌛ ВСТАНОВІТЬ ЧАС" не з'явиться на дисплеї;
- Натисніть стрілку вибору, що відповідає функції "⌛ ВСТАНОВІТЬ ЧАС": Панель налаштування часу з'явиться на дисплеї;
- Налаштуйте час, натискаючи стрілки вибору, що відповідають (збільшення) або (зменшення) для годин (ГОД.) та хвилин (ХВ.);
- Щоб підтвердити, натисніть стрілку вибору, що відповідає "✓ OK" (щоб скасувати, натисніть стрілку вибору, що відповідає "↩️ ESC") та натисніть стрілку вибору, що відповідає "↩️ ESC", щоб повернутися до головної сторінки.

Тепер час встановлений.

## 8.6 Автоматичний запуск

Можна налаштувати час автоматичного включення, щоб прилад був вже готовий для використання в бажаний час (наприклад вранці) і можна було одразу приготувати каву.



### **Будь-ласка, зверніть увагу!**

Щоб активувати цю функцію, час повинен бути налаштований правильно (див. розділ "8.5 Налаштування часу ").

Щоб увімкнути автоматичний запуск, виконайте наступне:

1. Натисніть стрілку вибору (B2), що відповідає символу "⚙️" (B8), щоб увійти в меню;
2. Переглядайте пункти меню, натискаючи стрілку вибору, що відповідає символу "NEXT>" до тих пір, поки повідомлення "⏸️ АВТОМАТИЧНИЙ ЗАПУСК" не з'явиться на дисплеї;
3. Натисніть стрілку вибору, що відповідає функції "⏸️ АВТОМАТИЧНИЙ ЗАПУСК". Активувати (або відключити) цю функцію можна, натиснувши стрілку вибору, що відповідає  (чи  OFF);
4. Натисніть стрілку вибору, що відповідає функції "⌚ ВСТАНОВІТЬ ЧАС": На дисплеї (B1) з'являється панель налаштувань;
5. Налаштуйте час, натискаючи стрілки вибору, що відповідають  $\wedge$  (збільшення) або  $\vee$  (зменшення) для годин (ГОД.) та хвилин (ХВ.);
6. Для підтвердження натисніть стрілку вибору, що відповідає "✓ ОК";
7. Натисніть двічі стрілку вибору, що відповідає "↩️ ESC", щоб повернутися на головну сторінку.

Тепер час автоматичного запуску було встановлено, а на екрані відобразиться відповідний символ, який вказує на те, що функцію було активовано.

### **i** Будь-ласка, зверніть увагу!

Коли прилад вимикається за допомогою головного вимикача (A21), налаштування автоматичного запуску (якщо він активований) будуть втрачені.

## 8.7 Автоматичне вимкнення (режим очікування) ⏸️

Автоматичне вимкнення приладу можна запрограмувати через 15 або 30 хвилин, або через 1, 2 або 3 години.

Щоб запрограмувати автоматичне вимкнення, виконайте наступне:

1. Натисніть стрілку вибору (B2), що відповідає символу "⚙️" (B8), щоб увійти в меню;
2. Переглядайте пункти меню, натискаючи стрілку вибору, що відповідає символу "NEXT>" до тих пір, поки повідомлення "⏸️ АВТОМАТИЧНЕ ВИМКНЕННЯ" не з'явиться на дисплеї;
3. Натисніть стрілку вибору, що відповідає функції "⏸️ АВТОМАТИЧНЕ ВИМКНЕННЯ";
4. Оберіть бажаний інтервал часу, натискаючи стрілки вибору, що відповідають  $\wedge$  (збільшення) чи  $\vee$  (зменшення);
5. Для підтвердження натисніть стрілку вибору, що відповідає "✓ ОК";
6. Натисніть стрілку вибору, що відповідає "↩️ ESC", щоб повернутися на головну сторінку.

Автоматичне вимкнення було запрограмовано.

## 8.8 Підігрівач чашок

Щоб підігріти чашки перед приготуванням кави, ви можете увімкнути підігрівач чашок (A6) та залишити чашки на полиці підігрівача.

1. Натисніть стрілку вибору (B2), що відповідає символу "⚙️" (B8), щоб увійти в меню;
2. Переглядайте пункти меню, натискаючи стрілку вибору, що відповідає символу "NEXT>" до тих пір, поки повідомлення "☕ ПІДІГРІВ ЧАШОК" не з'явиться на дисплеї;
3. Натисніть стрілку вибору, що відповідає функції "☕ ПІДІГРІВ ЧАШОК", щоб відключити  (чи  ON) або активувати ( ON) цю функцію.
4. Натисніть стрілку вибору, що відповідає "↩️ ESC", щоб повернутися на головну сторінку.

## 8.9 Енергозбереження ⏻

Використовуйте цю функцію, щоб активувати або вимкнути функцію енергозбереження. Коли функція активована, це дозволяє зменшити споживання електроенергії згідно з Європейським регламентом.

Щоб увімкнути (або активувати) режим "Енергозбереження", виконайте наступне:

1. Натисніть стрілку вибору (B2), що відповідає символу "⚙️" (B8), щоб увійти в меню;
2. Переглядайте пункти меню, натискаючи стрілку вибору, що відповідає символу "NEXT>" до тих пір, поки повідомлення "ЕНЕРГОЗБЕРЕЖЕННЯ" не з'явиться на дисплеї;
3. Натисніть стрілку вибору, що відповідає функції "ЕНЕРГОЗБЕРЕЖЕННЯ", щоб відключити  (чи  ON) або активувати ( ON) цю функцію.
4. Натисніть стрілку вибору, що відповідає "↩️ ESC", щоб повернутися на головну сторінку.

На дисплеї, поряд з годинником, з'явиться відповідний символ, який позначатиме, що функцію було активовано.

## 8.10 Температура кави ☕

Щоб змінити температуру води, що використовується для приготування кави, виконайте наступні дії:

1. Натисніть стрілку вибору (B2), що відповідає символу "⚙️" (B8), щоб увійти в меню;
2. Переглядайте пункти меню, натискаючи стрілку вибору, що відповідає символу "NEXT>" до тих пір, поки повідомлення "☕ ТЕМПЕРАТУРА КАВИ" не з'явиться на дисплеї;
3. Натисніть стрілку вибору, що відповідає функції "☕ ТЕМПЕРАТУРА КАВИ". Значення, що можна обрати, з'являються на дисплеї (B1) (поточні значення підкреслені);

4. Натисніть стрілку вибору, що відповідає значенню, яке ви хочете встановити (НИЗЬКА, СЕРЕДНЯ, ВИСОКА, МАКСИМАЛЬНА);
5. Натисніть двічі стрілку вибору, що відповідає "↵ ESC", щоб повернутися на головну сторінку.

### 8.11 Жорсткість води

Інструкції щодо налаштування жорсткості води див. в розділі "17. Налаштування жорсткості води".

### 8.12 Вибір мови

Щоб змінити мову на дисплеї (B1), виконайте наступні дії:

1. Натисніть стрілку вибору (B2), що відповідає символу "⚙️" (B8), щоб увійти в меню;
2. Переглядайте пункти меню, натискаючи стрілку вибору, що відповідає символу "NEXT>" до тих пір, поки повідомлення "🌐 ВСТАНОВІТЬ МОВУ" не з'явиться на дисплеї;
3. Натисніть стрілку вибору, що відповідає функції "🌐 ВСТАНОВІТЬ МОВУ";
4. Натисніть стрілку вибору, що відповідає бажаній мові (натискайте стрілку вибору, що відповідає "NEXT>", щоб відобразити всі доступні мови);
5. Натисніть двічі стрілку вибору, що відповідає "↵ ESC", щоб повернутися на головну сторінку.

### 8.13 Звуковий сигнал

Ця функція вмикає або вимикає звуковий сигнал, що подається кавоваркою кожен раз, коли ви натискаєте будь-яку іконку або вставляєте/знімаєте будь-який аксесуар. Щоб вимкнути, або знову увімкнути звуковий сигнал, виконайте наступне:

1. Натисніть стрілку вибору (B2), що відповідає символу "⚙️" (B8), щоб увійти в меню;
2. Переглядайте пункти меню, натискаючи стрілку вибору, що відповідає символу "NEXT>" до тих пір, поки повідомлення "ЗВУК" не з'явиться на дисплеї;
3. Натисніть стрілку вибору, що відповідає функції "ЗВУК", щоб відключити (OFF) або активувати (ON) цю функцію;
4. Натисніть стрілку вибору, що відповідає "↵ ESC", щоб повернутися на головну сторінку.

### 8.14 Підсвітка чашок

Ця функція вмикає або вимикає підсвітку чашок. Підсвічування вмикається кожен раз під час приготування кави або напою з молоком та під час кожного циклу промивання.

Щоб вимкнути, або увімкнути цю функцію, виконайте наступне:

1. Натисніть стрілку вибору (B2), що відповідає символу "⚙️" (B8), щоб увійти в меню;
2. Переглядайте пункти меню, натискаючи стрілку вибору, що відповідає символу "NEXT>" до тих пір, поки повідомлення "ПІДСВІЧУВАННЯ ЧАШОК" не з'явиться на дисплеї;
3. Натисніть стрілку вибору, що відповідає "підсвічування чашок", щоб ВІДКЛЮЧИТИ (OFF) або активувати (ON) цю функцію;
4. Натисніть стрілку вибору, що відповідає "↵ ESC", щоб повернутися на головну сторінку.

### 8.15 Bluetooth

Ця функція вмикає або відключає PIN захист для підключення до приладу з будь-якого пристрою.

1. Натисніть стрілку вибору (B2), що відповідає символу "⚙️" (B8), щоб увійти в меню;
2. Переглядайте пункти меню, натискаючи стрілку вибору, що відповідає символу "NEXT>" до тих пір, поки повідомлення "BLUETOOTH" не з'явиться на дисплеї;
3. Натисніть стрілку вибору, що відповідає функції "BLUETOOTH". На дисплеї (B1) з'явиться серійний номер машини (19 цифр) та 4 цифри коду (PIN);
4. Натисніть стрілку вибору, щоб відключити (OFF) або активувати (ON) запит PIN-коду, коли ви підключаєтесь через додаток;
5. Натисніть двічі стрілку вибору, що відповідає "↵ ESC", щоб повернутися на головну сторінку.

Попередньо введений PIN-код - "0000". Рекомендуємо Вам встановити свій PIN-код безпосередньо з мобільного додатку.

### **Будь-ласка, зверніть увагу!**

Серійний номер прилада, видимий у функції "Bluetooth", дозволяє безпомилково ідентифікувати його при створенні зв'язку з додатком.

### 8.16 Заводські налаштування

За допомогою цієї функції оновлюються всі налаштування меню, і всі запрограмовані параметри кількості повертаються до початкових стандартних значень, заданих виробником (окрім мови, яка залишається).

Щоб відновити заводські параметри, виконайте наступні дії:



1. Натисніть стрілку вибору (B2), що відповідає символу "⚙️" (B8), щоб увійти в меню;
2. Переглядайте пункти меню, натискаючи стрілку вибору, що відповідає символу "NEXT>" до тих пір, поки

повідомлення “ЗАВОДСЬКІ НАЛАШТУВАННЯ” не з’явиться на дисплеї;

3. “ВСТАНОВИТИ ЗНОВУ ЗАВОДСЬКІ НАЛАШТУВАННЯ?": для підтвердження натисніть стрілку вибору, що відповідає символу “OK ✓” (щоб відмінити, натисніть стрілку вибору, що відповідає символу “↵ESC”);
4. “ЗАВОДСЬКІ НАЛАШТУВАННЯ ВСТАНОВЛЕНІ”: натисніть стрілку вибору, що відповідає “✓ OK”, щоб підтвердити;
5. Натисніть стрілку вибору, що відповідає “↵ESC”, щоб повернутися на головну сторінку.

### 8.17 Статистика

Ця функція відображає статистику, що стосується кавоварки. Щоб відобразити статистику на дисплеї, виконайте наступне:

1. Натисніть стрілку вибору (B2), що відповідає символу “” (B8), щоб увійти в меню;
2. Переглядайте пункти меню, натискаючи стрілку вибору, що відповідає символу “NEXT>” до тих пір, поки повідомлення “ СТАТИСТИКА” не з’явиться на дисплеї;
3. Натисніть стрілку вибору, що відповідає “ СТАТИСТИКА” та перевірте усі дані статистики, переглядаючи пункти за допомогою стрілки вибору, що відповідає символу “NEXT>”;
4. Двічі натисніть “↵ESC”, щоб повернутися на головну сторінку.

## 9. ПРИГОТУВАННЯ КАВИ

### 9.1 Вибір аромату кави

З головної сторінки оберіть потрібну міцність кави, натиснувши стрілку вибору (B2), що відповідає “МІЦНІСТЬ” (B5):

	(див. “9.4 Приготування кави з використанням меленої кави”)
	НАДЛЕГКА
	ЛЕГКА
	СЕРЕДНЯ МІЦНІСТЬ
	МІЦНА
	НАДМІЦНА
	Персональні налаштування (якщо запрограмовані) / Стандартні

### 9.2 Вибір кількості кави

З головної сторінки оберіть потрібну порцію кави, натиснувши стрілку вибору (B2), що відповідає “КІЛЬКОСТІ” (B5):

	ПОРЦІЯ SMALL
	ПОРЦІЯ MEDIUM
	ПОРЦІЯ LARGE
	ПОРЦІЯ EXTRA-LARGE
	Персональна кількість (якщо запрограмовано) / Стандартна кількість

### 9.3 Приготування кави з використанням кавових зерен

#### **Важливо!**

Не використовуйте карамелізовані або зацукровані кавові зерна, оскільки вони можуть прилипнути до кавомолки, після чого її подальше застосування стане неможливим.

1. Наповніть контейнер (A3) (мал. 11) кавовими зернами;
2. Помістіть чашку під блоком подачі кави (A8);
3. Опустіть носики блоку подачі кави якомога ближче до чашки (мал. 12). Це збільшить пінку на каві;
4. Потім оберіть бажану каву:
  - ESPRESSO (B14)
  - KABA (B15)
  - LONG (B16)
  - DOPPIO+ (B17);
6. Почнетеся приготування. Зображення обраного напою відображається на дисплеї (B1) разом з індикаторною шкалою, яка поступово заповнюється у процесі приготування.

#### **Будь-ласка, зверніть увагу:**

- Ви можете приготувати 2 чашки кави ESPRESSO одночасно, натиснувши “ 2X” (зображення відображається на дисплеї декілька секунд, коли ви готуєте 1 ESPRESSO) або обравши “2X ESPRESSO” з меню вибору напоїв (B3);
- Під час приготування кави, її подачу можна зупинити у будь-який момент, натиснувши стрілку вибору, що відповідає символу “XSTOP”.
- Одразу після закінчення приготування, щоб збільшити кількість кави в чашці, достатньо натиснути стрілку вибору, що відповідає символу “+EXTRA”. Коли була досягнута потрібна кількість, натисніть стрілку вибору, що відповідає символу “XSTOP”.



Як тільки каву було приготовано, прилад готовий до приготування наступного напою.

### **i** *Будь-ласка, зверніть увагу!*

- Під час використання приладу на дисплеї відображаються різні повідомлення (НАПОВНІТЬ КОНТЕЙНЕР ВОДОЮ, ОЧИСТІТЬ КОНТЕЙНЕР ДЛЯ КАВОВОЇ ГУЩІ, ТА ІНШЕ). Їхнє значення пояснюється в розділі "21. Повідомлення на дисплеї".
- Для отримання гарячішої кави, див. розділ "9.6 Поради щодо гарячішої кави".
- Якщо іноді кава подається краплями, дуже розбавлена або без пінки, або ж дуже холодною, прочитайте рекомендації в розділі "9.5 Регулювання помелу кави" та у розділі "22. Усунення несправностей".
- Приготування кожної порції кави можна персоналізувати (див. розділи "13. Персоналізація напоїв" та "14. Внесення в пам'ять свого особистого профілю").

## 9.4 Приготування кави з використанням меленої кави

### **!** *Важливо!*

- Ніколи не наспайте мелену каву, коли машина вимкнена, тому що кава може розсіпатися всередині кавоварки і забруднити її. Це може пошкодити прилад.
- Ніколи не застосовуйте більше 1 мірної ложки (C2), тому що надлишок кави може забруднити внутрішню систему кавоварки або ж заблокувати воронку (A4).

### **i** *Будь-ласка, зверніть увагу!*

Якщо ви використовуєте мелену каву, за один раз ви можете приготувати лише одну порцію кави.

1. Натискайте стрілку вибору (B2), що відповідає напису "МІЦНІСТЬ" (B5), до тих пір, поки "☰" (мелена кава) не з'явиться на дисплеї (B1).
2. Відкрийте кришку воронки для меленої кави (A2).
3. Переконайтеся, що воронка (A4) не заблокована, потім додайте одну мірну ложку меленої кави (мал. 13).
4. Поставте чашку під блоком подачі кави (A8) (мал. 12).
5. Потім оберіть бажану каву:
  - ESPRESSO (B14)
  - KABA (B15)
  - LONG (B16)
6. Почнеться приготування. Зображення обраного напою відображається на дисплеї разом з індикаторною шкалою, яка поступово заповнюється у процесі приготування.

### **i** *Будь ласка, зверніть увагу:*

- Під час приготування кави, її подачу можна зупинити у будь-який момент, натиснувши стрілку вибору, що відповідає символу "XSTOP".
- Одразу після закінчення приготування, щоб збільшити кількість кави в чашці, достатньо натиснути стрілку вибору, що відповідає символу "+EXTRA". Коли була досягнута потрібна кількість, натисніть стрілку вибору, що відповідає символу "XSTOP".

Як тільки каву було приготовано, прилад готовий до приготування наступного напою.

### **!** *Важливо! Приготування кави LONG:*

Під час приготування з'являється повідомлення "ДОДАЙТЕ МЕЛЕНУ КАВУ". Додайте одну мірну ложку меленої кави та натисніть стрілку вибору, що відповідає "✓ OK".

### **i** *Будь-ласка, зверніть увагу!*

- Під час використання приладу на дисплеї відображаються різні повідомлення (НАПОВНІТЬ КОНТЕЙНЕР ВОДОЮ, ОЧИСТІТЬ КОНТЕЙНЕР ДЛЯ КАВОВОЇ ГУЩІ, ТА ІНШЕ). Їхнє значення пояснюється в розділі "22. Messaggi visualizzati sul display".
- Щодо гарячішої кави, див. розділ "9.6 Поради для отримання гарячішої кави".
- Якщо увімкнено режим "Енергозбереження", можливо потрібно зачекати декілька секунд, поки приготується перша кава..

## 9.5 Регулювання помелу кави

Кавомолку було налаштовано на заводі-виробнику на належне приготування кави, тому спочатку немає необхідності регулювати її.

Тим не менш, якщо після приготування першої кави, ви помітите, що кава занадто розбавлена та не достатньо вершкова або подача дуже повільна (краплями), це можна виправити за допомогою ручки регулювання ступеню помелу (A5 - мал. 10).

### **i** *Будь-ласка, зверніть увагу!*

Ручку регулювання можна обертати, тільки тоді, коли кавомолка працює на початку процесу приготування кави.

Якщо кава подається дуже повільно або зовсім не виходить, поверніть ручку на одну поділку у напрямку цифри 7.

Щоб отримати більш насичену каву і поліпшити зовнішній вигляд пінки, повернути ручку проти годинникової стрілки на одну поділку до номеру 1 (не повертайте більше, ніж на одну поділку за один раз, тому що кава буде подаватися у вигляді крапель).

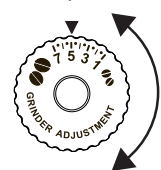





Ефект від такого регулювання буде відчутний лише після 2 заварених посліп чашок кави. Якщо ви не отримали бажаного результату поверніть ручку, ще на одну поділку.

## 9.6 Поради щодо гарячої кави

Щоб отримати гарячішу каву, рекомендується:

- виконайте цикл промивання, обравши функцію "Промивання" в налаштуваннях меню (розділ "8.1 Промивання" );
- підігрійте чашки гарячою водою, використовуючи функцію гарячої води (див. розділ "11. Подача гарячої води");
- збільшити температуру кави в меню налаштування (В8) (див. розділ "8.10 Температура кави" .

## 10. ПРИГОТУВАННЯ КАПУЧИНО ТА НАПОЇВ НА ОСНОВІ МОЛОКА

### **Будь-ласка, зверніть увагу!**

- Щоб уникнути недостатньої пінки або великих бульбашок на молоці, завжди очищуйте кришку контейнера для молока (D2) та розпилювач гарячої води (A9), як описано в розділах "10.4 Очищення контейнеру для молока після використання", "15.10

Очищення контейнера для молока" та "15.11 Очищення розпилювача гарячої води/пари".

### 10.1 Наповнення та встановлення контейнеру для молока

1. Зніміть кришку (D2) (мал. 14);
2. Наповніть контейнер для молока (D3) достатньою кількістю молока, не перевищуючи МАКСИМАЛЬНИЙ рівень, позначений на контейнері (мал. 15). Кожна позначка на стінці контейнера відповідає прибіл. 100 мл молока;

### **Будь-ласка, зверніть увагу!**

- Для отримання більш густої пінки, потрібно використовувати знежирене або частково знежирене молоко за температури холодильника (близько 5°C).
  - Якщо увімкнено режим "Енергозбереження", може знадобитися зачекати кілька секунд перед приготуванням першого напою.
3. Переконайтеся, що трубка всмоктування молока (D4) правильно розташована на нижній частині кришки контейнера для молока (мал. 16);
  4. Вставте кришку на контейнер для молока;
  5. Якщо такий є, витягніть блок подачі гарячої води/пари (C6), натиснувши кнопку відкріплення (C7) (мал. 17);

6. Закріпіть контейнер для молока (D) на розпилювачі (A9) (мал. 18) та проштовхніть до упору. Кавоварка подає звуковий сигнал (якщо функція увімкнена).
7. Помістіть достатньо велику чашку під блоком подачі кави (A8) та блоком подачі піненого молока (D5). Відрегулюйте довжину блоку подачі для молока. Щоб наблизити його до чашки, просто потягніть вниз (мал. 19).
8. Виконуйте інструкції, наведені нижче, для кожної функції.

### **10.2 Регулювання кількості пінки**

Повертайте регулятор спінування молока (D1), щоб відрегулювати кількість піни на молоці під час приготування капучино або напоїв з молоком.

Положення регулятора	Опис	Рекомендується для...
	БЕЗ ПІНКИ	ГАРЯЧЕ МОЛОКО (без пінки) / CAFFELATTE
	МІН. ПІНКА	LATTE MACCHIATO / FLAT WHITE
	МАКС. ПІНКА	CAPPUCCINO / CAPPUCCINO+ / CAPPUCCINO MIX / ESPRESSO MACCHIATO / ГАРЯЧЕ МОЛОКО (з пінкою)

### **10.3 Автоматичне приготування капучино та кави на основі молока**

1. Наповніть контейнер для молока (D) та вставте його, як описано вище.
2. Оберіть бажаний напій:

**Напій, що обираються безпосередньо:**

- CAPPUCCINO (B10)
- LATTE MACCHIATO (B11)
- CAFFELATTE (B12)
- ГАРЯЧЕ МОЛОКО (B13)

**Напій обираються з меню вибору напоїв (B3):**

- CAPPUCCINO+
- ESPRESSO MACCHIATO
- flat white
- cappuccino mix

3. Повідомлення на дисплеї (B1) вказує на те, як потрібно обернути ручку регулювання молочної пінки (D1) у залежності від кількості пінки, потрібної за оригінальним рецептом. Поверніть ручку на кришці контейнера для

молока (D2) та підтвердіть вибір, натиснувши стрілку вибору, що відповідає "✓ OK".

- Через декілька секунд автоматично почнеться приготування, а зображення обраного напою відображається на дисплеї разом з індикаторною шкалою, яка поступово заповнюється у процесі приготування.

#### **i** **Примітка: загальні вказівки щодо приготування напоїв на основі молока**

- "ESC": натисніть, щоб повністю припинити процес та перейти на головну сторінку.
- "STOP X": натисніть, щоб припинити подачу молока або кави та перейти далі до іншої функції (якщо потрібно), щоб завершити приготування напою.
- Наприкінці подачі, щоб збільшити кількість кави в чашці, натисніть EXTRA "+".
- Приготування кожної порції кави можна персоналізувати (див. розділи "13. Персоналізація напоїв" та "14. Внесення в пам'ять свого особистого профілю").
- Не залишайте контейнер для молока поза холодильником протягом тривалого часу. Чим тепліше молоко (ідеально 5°C), тим гірше якість пінки.

Як тільки каву було приготовано, прилад готовий до приготування наступного напою.

### 10.4 Очищення контейнеру для молока після використання

#### **sss** **Важливо! Небезпека опіків**

Під час очищення внутрішніх трубок контейнеру для молока з блоку подачі молочної пінки (D5) виллється трохи гарячої води та пари. Уникайте прямого контакту з бризками води.

Кожного разу, коли ви використовуєте функцію молока, на дисплеї відображається повідомлення "ПОВЕРНІТЬ РЕГУЛЯТОР МОЛОЧНОЇ ПІНКИ У ПОЛОЖЕННЯ CLEAN", яке говорить про те, що кришку спінування молока потрібно очистити:

- Залиште контейнер для молока (D) в приладі (вам не потрібно його спорожнювати);
- Помістіть чашку або іншу ємність під блоком подачі спіненого молока (мал. 21);
- Поверніть регулятор пінки (D1) на напис "CLEAN" ("ОЧИСТИТИ") (мал. 20). На дисплеї (B1) з'явиться повідомлення "ТРИВАЄ ОЧИЩЕННЯ, ЄМНІСТЬ ПІД БЛОК ПОДАЧІ" разом з індикаторною шкалою, що поступово заповнюється по мірі проходження процесу очищення. Очищення завершується автоматично;
- Поверніть регулятор назад до вибору пінки;
- Витягніть контейнер для молока та завжди промивайте з'єднувальну насадку для пари (A9) за допомогою губки (мал. 22).

#### **i** **Будь-ласка, зверніть увагу!**

- Щоб приготувати декілька чашок капучино або кави з молоком, очищуйте контейнер лише після останнього приготованого напою. Щоб продовжити приготування наступних напоїв, натисніть "ESC". Коли на дисплеї відображається повідомлення "CLEAN".

Якщо ви не очищуватимете контейнер для молока, на дисплеї з'являється символ , що нагадуватиме про те, що потрібно виконати очищення.

- Контейнер з молоком потрібно зберігати в холодильнику.
- В деяких випадках перед очищенням приладу потрібно зачекати, поки прилад нагріється.

### 11. ПОДАЧА ГАРЯЧОЇ ВОДИ

#### **sss** **Важливо! Небезпека опіків.**

Не залишайте прилад без нагляду під час подачі гарячої води.

- Переконайтеся, що блок подачі гарячої води/пари (C6) правильно закріплений до розпилювача гарячої води/пари (A9);
- Помістіть контейнер під блок подачі (якомога ближче, щоб уникнути бризок);
- Натисніть стрілку вибору (B2), що відповідає символу  (B3), щоб увійти в меню;
- Натисніть стрілку вибору (B2), що відповідає символу "NEXT>" до появи напису "ГАРЯЧА ВОДА";
- Натисніть стрілку вибору, що відповідає функції "ГАРЯЧА ВОДА". Відповідне зображення обраного напою відображається на дисплеї (B1) разом з індикаторною шкалою, яка поступово заповнюється у процесі приготування;
- Машина подає гарячу воду, після чого подача зупиняється автоматично. Щоб вручну зупинити подачу гарячої води, натисніть стрілку вибору, що відповідає символу "XSTOP" знову.



#### **i** **Будь-ласка, зверніть увагу!**

- Якщо увімкнено режим "Енергозбереження" можливо потрібно буде зачекати декілька секунд перед тим, як почнеться подача гарячої води.
- Приготування кожної порції кави можна персоналізувати (див. розділи "13. Персоналізація напоїв" та "14. Внесення в пам'ять свого особистого профілю").

### 12. ПОДАЧА ПАРИ

#### **sss** **Важливо! Небезпека опіків.**

Не залишайте прилад без нагляду під час подачі пари.

1. Переконайтеся, що блок подачі гарячої води/пари (С6) правильно закріплений до розпилювача гарячої води/пари (А9);
2. Наповніть контейнер рідиною, яку потрібно підігріти або спінити та занурити блок подачі гарячої води/пари у рідину;
3. Натисніть стрілку вибору (В2), що відповідає символу "" (В3), щоб увійти в меню;
4. Натисніть стрілку вибору (В2), що відповідає символу "NEXT>"; щоб відобразити напис "ПАРА";
5. Натисніть стрілку вибору, що відповідає функції "ПАРА". Відповідне зображення з'являється на дисплеї (В1), разом з індикаторною шкалою, яка поступово заповнюється по мірі просування процесу та через декілька секунд з капучинатора подається пара для підігріву рідини;
6. Коли бажану температуру або рівень пінки було отримано, зупиніть подачу пари, натиснувши стрілку вибору, що відповідає позначці "STOP .



### **Важливо!**

Завжди припиняйте подачу пари перед тим, як витягти ємність з розігрітою рідиною, щоб уникнути опіків та розбризкування.



### **Будь-ласка, зверніть увагу!**

Якщо увімкнено режим "Енергозбереження" можливо потрібно буде зачекати декілька секунд перед тим, як почнет подача гарячої води.

## **12.1 Поради щодо використання пари для спінювання молока**

- Коли ви обираєте розмір ємності, беріть до уваги, що рідина подвоюється або потроюється в об'ємі.
- Щоб отримати густішу пінку, потрібно використовувати знежирене або частково знежирене молоко за температури холодильника (близько 5°C).
- Щоб отримати більш вершкову пінку, обертайте контейнер повільними рухами у напрямку вверх.
- Щоб уникнути негустої пінки або великих бульбашок, завжди очищайте блок подачі (С6), як описано в наступному розділі.

## **12.2 Очищення блоку подачі пари/гарячої води після використання**

Завжди очищуйте блок подачі гарячої води/пари (С6) після використання, щоб уникнути накопичення залишків молока та попередити забруднення блоку подачі.







1. Помістіть ємність під блоком подачі гарячої води/пари та увімкніть подачу невеликої кількості води, (див. розділ "11. Подача гарячої води"). Щоб вручну зупинити по-

дачу гарячої води, натисніть стрілку вибору, що відповідає символу "STOP".

2. Зачекайте кілька хвилин, щоб блок подачі гарячої води/пари охолонув, а потім витягніть блок подачі води (мал. 17), натиснувши кнопку відкріплення (С7). Утримуйте блок подачі однією рукою, а іншою поверніть капучинатор та потягніть його вниз (мал. 23).
3. Також зніміть розпилювач для пари, потягнувши його вниз (мал. 24).
4. Перевірити, щоб отвори для подачі кави не були засмічені. Якщо необхідно, почистіть їх використовуючи зубочистку.
5. Ретельно промийте усі деталі блоку подачі, використовуючи губку та теплу воду.
6. Вставте розпилювач та капучинатор на блок подачі, проштовхнувши їх вверх та повертаючи за годинниковою стрілкою до повної фіксації.

## **13. ПЕРСОНАЛІЗАЦІЯ НАПОЇВ**

Аромат (якщо потрібно) та кількість напоїв можна персоналізувати.

1. Упевніться, що профіль (В4), для якого ви хочете виконати персональні налаштування, активований. Ви можете обрати напої "MY" для кожного з 6 профілів;
2. З головної сторінки, натисніть стрілку вибору (В2), що відповідає " ОК" (В6);
3. Оберіть напій, який ви хочете персоналізувати (напої, що обираються безпосередньо або з меню вибору напоїв - В3), щоб увійти на сторінку персоналізації. Слід встановити відповідне приладдя;
4. (Лише кавові напої) "ОБЕРІТЬ МІЦНІСТЬ КАВИ": Оберіть бажану міцність, натискаючи на стрілки вибору, що відповідають "-" чи "+" та натисніть стрілку вибору, що відповідає " ОК";
5. "КІЛЬКІСТЬ КАВИ, STOP ДЛЯ ЗБЕРЕЖЕННЯ": Починається приготування і прилад відображає екран персоналізації кількості у вигляді вертикальної лінійки. Зірочка поряд з лінійкою вказує на поточну кількість.
6. Коли кількість досягне мінімальної кількості, яку можна встановити, на дисплеї (В1) з'явиться символ "STOP".
7. Коли була досягнута потрібна кількість, натисніть "STOP".
8. "ЗБЕРЕГТИ НОВІ ПАРАМЕТРИ?": Натисніть стрілку вибору, що відповідає " ОК", щоб зберегти (або стрілку вибору, що відповідає "ESC, щоб скасувати).

Прилад підтвердить, чи були параметри збережені, чи ні (у залежності від попереднього вибору). Натисніть стрілку вибору, що відповідає " ОК".

Прилад повертається на головну сторінку.

## **Будь-ласка, зверніть увагу!**

- **Капучино та кава на основі молока:** спочатку зберігається міцність кави, а потім кількість молока, і наприкінці кількість кави;
- **Гаряча вода:** прилад видає гарячу воду. Натисніть стрілку вибору (B2), що відповідає "XSTOP", щоб зберегти потрібну кількість.
- Також ви можете персоналізувати напої, пройшовши за посиланням DeLonghi Coffee Link App.
- Натисніть "ESC", щоб вийти з режиму програмування. Значення не будуть збережені.

## **14. ВНЕСЕННЯ В ПАМ'ЯТЬ СВОГО ОСОБИСТОГО ПРОФІЛЮ**

Для цієї кавомашини передбачено внесення в пам'ять до 6 різних профілів, кожен з яких має свою іконку.

Параметри персоналізованих напоїв "MY", "МІЦНІСТЬ" та "КІЛЬКІСТЬ" зберігаються в кожному профілі (див. розділ

"13. Персоналізація напоїв "). Порядок, у якому відображаються усі напої, базується у залежності від частоти вибору.

Щоб обрати або увійти в профіль, натисніть на профіль, що наразі використовується (B4), натискайте стрілку вибору (B2), що відповідає символу "NEXT>" до тих пір, поки не відобразиться потрібний профіль, після чого натисніть на профіль.

## **Будь-ласка, зверніть увагу!**

- "Профіль "ГСТ" (ГІСТЬ): обирайте цей профіль для приготування напоїв за заводськими налаштуваннями. Функція  не активована.
- Ви можете перейменувати власний профіль, з'єднавшись з DeLonghi Coffee Link App (буде відображено лише перші три літери).

Щоб персоналізувати іконку профілю, виконайте наступні дії:

1. Натисніть стрілку вибору (B2), що відповідає символу "  " (B8), щоб увійти в меню;
2. Переглядайте пункти меню, натискаючи стрілку вибору, що відповідає символу "NEXT>" до тих пір, поки повідомлення "ПЕРСОНАЛІЗУВАТИ ПРОФІЛЬ" не з'явиться на дисплеї;
3. Натисніть стрілку вибору, що відповідає функції "ПЕРСОНАЛІЗУВАТИ ПРОФІЛЬ".
4. Натисніть стрілку вибору, що відповідає іконці, яку ви хочете обрати (натискайте стрілку вибору, що відповідає "NEXT>", щоб відобразити всі доступні іконки);
5. Натисніть двічі стрілку вибору, що відповідає "ESC", щоб повернутися на головну сторінку.

## **15. ОЧИЩЕННЯ**

### **15.1 Очищення кавомашини**

Наступні деталі кавоварки потрібно очищати регулярно:

- внутрішній контур приладу;
- контейнер для кавової гущі (A10);
- піддон для збору крапель (A14) та решітка піддону для крапель (A13);
- контейнер для води (A16);
- блок подачі кави (A8);
- воронка для меленої кави (A4);
- заварювальний блок (A19), доступ до якого виконується після відкриття дверцят заварювального блоку (A18);
- контейнер для молока (D);
- розпилювач для гарячої води/пари (A9);
- панель управління (B).

### **Важливо!**

- Для очищення кавомашини не використовувати розчинники, абразивні миючі засоби або спирт. Для суперавтоматичних машин De'Longhi немає потреби в використанні хімічних засобів для очищення машини.
- Жоден компонент приладу не можна мити в посудомийній машині, за винятком решітки піддону для крапель (A13) та контейнеру для молока (D).
- Не використовувати металеві предмети для видалення накипу або кавового нальоту, оскільки вони можуть подрпати металеві або пластикові поверхні.

### **15.2 Очищення внутрішнього контура кавомашини**

Якщо прилад не використовується більше 3/4 днів, перед його використанням ми рекомендуємо увімкнути його та:

- виконати 2/3 цикли промивання, обравши функцію "Промивання" (розділ "8.1 Промивання ");
- увімкнути подачу гарячої води на декілька секунд (розділ "11. Подача гарячої води").

## **Будь-ласка, зверніть увагу!**

Нормально, якщо після процедури промивання в контейнері для збору гущі (A10) з'явиться вода.

### **15.3 Очищення контейнеру для кавової гущі**

Коли на дисплеї (B1) з'являється повідомлення "ОЧИСТ. КОНТ. КАВОВОЇ ГУЩІ", необхідно вичистити та вимити контейнер для кавової гущі. Прилад не можна використовувати для приготування кави, якщо ви не почистили контейнер для кавової гущі (A10). Навіть, якщо він не повний, повідомлення про очищення контейнера з'являється через 72

години, після того, як було приготовано останню каву. Щоб 72 години були правильно пораховані, ніколи не вимикайте машину, використовуючи головний вимикач.



### **Важливо! Небезпека опіків**

Після приготування кількох капучино поспіть, металева полиця для чашок (A11) стає гарячою. Зачекайте, поки вона охолоне, та торкайтеся її лише спереду.

Щоб виконати очищення (при увімкненому приладі):

- Витягти піддон для збору крапель (A14) (мал. 25), спорожнити його та очистити.
- Спорожніть і акуратно очистіть контейнер для кавової гущі (A10), подбавши про видалення всіх наявних на дні залишків. Це можна зробити за допомогою спеціальної щіточки (C5), що входить в комплект.



### **Важливо!**

При знятті піддону для крапель обов'язково завжди чистити контейнер для кавової гущі навіть, якщо він трішки заповнений. Якщо цього не робити, може статися так, що коли Ви будете готувати наступного разу каву, контейнер переповниться, що призведе до засмічення кавомашини.

## **15.4 Очищення піддону для крапель**



### **Важливо!**

Піддон для крапель (A14) оснащено індикатором рівня (A12) (червоного кольору), що показує рівень води у піддоні (мал. 34). До того як цей індикатор почне виступати з підставки для чашок (A11), необхідно вилити воду з ємкості та помити її, в іншому випадку вода може перелитися через край та пошкодити прилад, поверхню, на якій він стоїть, та навколишню площу.

Щоб витягнути піддон для збору крапель, виконайте наступні дії:

1. Витягти піддон для збору крапель та контейнер для кавової гущі (A10) (мал. 25);
2. Зніміть полицю для чашок (A21) та решітку піддону для збору крапель (A13), потім спорожніть піддон для крапель та промийте усі компоненти.
3. Поставте піддон для збору крапель разом з решіткою та контейнером для кавової гущі назад у прилад.

## **15.5 Очищення кавової машини всередині**



### **Небезпека ураження електричним струмом!**

Перед очищенням внутрішніх деталей, машину потрібно вимкнути (див. розділ "7. Вимкнення приладу") та витягти вилку з розетки живлення. Ніколи не занурювати пристрій у воду.

1. Періодично перевіряти (близько раз на місяць), щоб внутрішні частини машини (які можна дістати після зняття піддону для збору крапель, A14), не були за-

бруднені. Якщо необхідно, зняти залишки кави за допомогою щіточки (C5), що іде в комплекті, та губки.

2. Видалити всі залишки за допомогою пилососа (мал. 27).

## **15.6 Очищення контейнера для води**

1. Регулярно очищати контейнер для води (A16) (приблизно раз на місяць) та кожного разу, коли ви замінюєте фільтр для пом'якшення води (C4) (якщо такий є) за допомогою вологої тканини та невеликої кількості делікатного миючого засобу. Ретельно промийте контейнер для води перед тим, як наповнити його та вставити у прилад;
2. Зніміть фільтр (якщо такий є) та промийте його проточною водою;
3. Встановіть фільтр (якщо такий є), заповніть контейнер свіжою водою та встановіть бачок;
4. (Лише моделі, що мають пом'якшувальний фільтр) Спустити приблизно 100 мл води.

## **15.7 Очищення блоку подачі кави**

1. Регулярно очищайте блок подачі кави (A8) за допомогою губки або тканини (мал. 28A);
2. Перевірити, щоб отвори для подачі кави не були засмічені. Якщо необхідно - видалити залишки кави за допомогою зубочистки (мал. 28B).

## **15.8 Очищення воронки для меленої кави**

Періодично перевіряти (приблизно один раз на місяць), щоб воронка для засипання меленої кави (A4) не була засміченою. Якщо необхідно, зняти залишки кави за допомогою щіточки (C5), що іде в комплекті.

## **15.9 Очищення заварювального блоку**

Заварювальний блок (A19) потрібно чистити принаймні один раз на місяць.



### **Важливо!**

Заварювальний блок не можна витягати, якщо машина увімкнена.

1. Переконайтеся, що кавоварка була вимкнена правильно (див. розділ "7. Вимкнення приладу");
2. Витягніть контейнер для води (A16) (мал. 3);
3. Відкрийте дверцята заварювального блоку (A18) (мал. 29) з правого боку прилада;
4. Натисніть дві кольорові кнопки всередині і в той же час потягніть заварювальний блок назовні (мал. 30);
5. Намочити заварювальний блок у воді приблизно на 5 хвилин, потім промити під краном;



### **Важливо!**

СПОЛІСКУВАТИ ЛИШЕ ВОДОЮ

Не застосовувати миючі засоби - не мити у посудомийній машині

Чистити заварювальний блок, не використовуючи миючих засобів, оскільки його можна пошкодити.

- Використовуйте щіточку (C5), щоб видалити будь-які залишки кави з гнізда заварювального блоку, доступ до якого відкривається через дверцята заварювального блоку;
- Після очищення, встановіть заварювальний блок на внутрішню опору (мал. 31), потім натисніть на значок PUSH, поки не почуєте клацання;

### **i** Будь-ласка, зверніть увагу!

Якщо заварювальний блок важко вставляється, перед тим, як зробити це, відрегулюйте правильний розмір, натиснувши на два важеля, що показані на мал. 32.

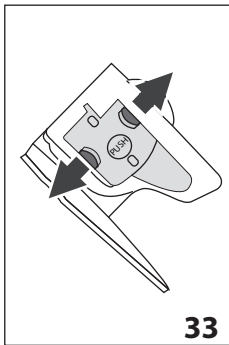

- Після того, як заварювальний блок було вставлено, переконайтеся, що дві кольорові кнопки розімкнулися (мал. 33).
- Закрийте дверцята заварювального блоку;
- Встановіть на місце контейнер для води.

## 15.10 Очищення контейнеру для молока

Для належної роботи спінювача очистуйте контейнер для молока (D) кожні два дні, як описано нижче:

- Зніміть кришку (D2);
- Зніміть блок подачі молока (D5) та трубку всмоктування (D4) (мал. 34);
- Поверніть регулятор пінки (D1) проти годинникової стрілки у положення "INSERT" ("ВСТАВИТИ") (мал. 34) та потягніть уверх;

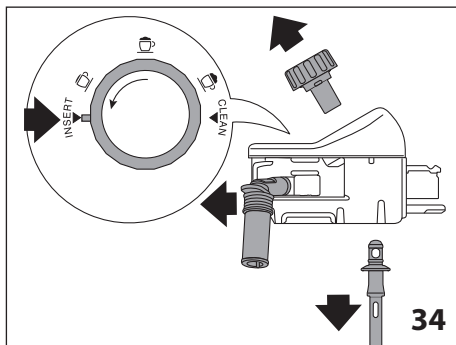

- Промийте усі компоненти теплою водою з м'яким миючим засобом. **Усі компоненти можна мити у посудомийній машині, розмістивши їх у верхньому кошику.**

Переконайтеся, щоб у гнізді та в жолобі під регулятором не було залишків молока (мал. 35). Якщо необхідно, очистіть жолоб за допомогою зубочистки;

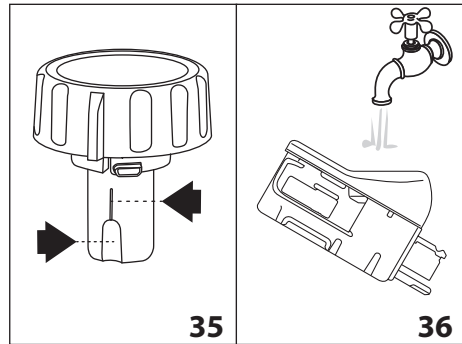

- Промийте регулятор пінки всередині проточною водою (див. мал. 36);
- Перевірте, щоб трубки всмоктування та блок подачі не були забруднені залишками молока;
- Поставте регулятор (у відповідності до слова "INSERT" ("ВСТАВИТИ")), носики та трубку всмоктування молока на місце;
- Вставте кришку на контейнер для молока (D3).

## 15.11 Очищення розпилювача для гарячої води/пари

Кожного разу, коли ви готуєте молоко, очистуйте розпилювач (A9) губкою та видаляйте залишки молока з прокладок (мал. 22).

## 16. ВИДАЛЕННЯ НАКИПУ

### **! Важливо!**

- Перед застосуванням прочитайте інструкції та маркування на упаковці із засобом для видалення накипу.
- Рекомендуємо використовувати лише декальцинатор від De'Longhi. Використання невідповідних засобів для видалення накипу, а також неправильне видалення накипу, може призвести до виникнення дефектів, на які не поширюється гарантія виробника.

Видаляйте накип з приладу, коли повідомлення "ПОТРІБ. ВИДАЛИТИ НАКИП. НАТИСНІТЬ ОК ДЛЯ ЗАПУСКУ (~45 хв.)"

**!** з'являється на дисплеї (B1). Щоб одразу виконати зняття накипу, натисніть стрілку вибору, що відповідає "✓ ОК" та слідуйте інструкціям, починаючи з кроку 4.



Щоб видалити накип з приладу пізніше, натисніть стрілку вибору (B2), що відповідає символу "↵ ESC". На дисплеї з'явиться символ , який нагадуватиме вам про те, що потрібно видалити накип з приладу. (повідомлення з'являється кожного разу, коли ви вмикаєте прилад).

Щоб увійти в меню процедури видалення накипу:

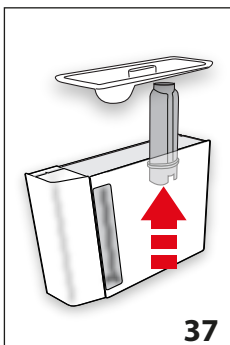

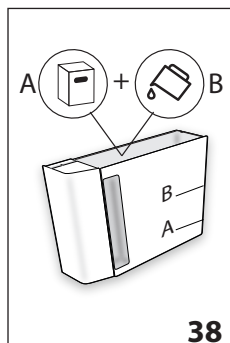

37

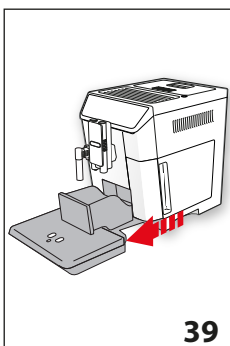

38



39

1. Натисніть стрілку вибору (B2), що відповідає символу  (B8), щоб увійти в меню;
2. Натисніть стрілку вибору (B2), що відповідає напису "ВИДАЛЕН. НАКИПУ"  та слідуйте інструкціям на дисплеї;
3. "ЗНИМІТЬ ФІЛЬТР ДЛЯ ВОДИ" (мал. 37): витягніть контейнер для води (A16), зніміть фільтр для пом'якшення води (C4) (якщо він є) та спорожніть контейнер для води. Натисніть стрілку вибору, що відповідає "NEXT>";
4. "ДЕКАЛЬЦ. DE'LONGHI (РІВ. A) ТА ВОДУ (ДО РІВНЯ B)" (мал. 38); Налийте засіб для видалення накипу в контейнер для води до рівня A, позначений всередині контейнера (що дорівнює одній 100 мл упаковці), потім додайте води (один літр) до рівня B та вставте контейнер для води на місце. Натисніть стрілку вибору, що відповідає "NEXT>";
5. "ВИЛИЙТЕ ВОДУ З ПІДДОНА" (мал. 39): Зніміть, опорожніть та встановіть на місце піддон для збору крапель (A14) та контейнер для кавової гущі (A10). Натисніть стрілку вибору, що відповідає "NEXT>";

6. "ПОСТАВТЕ ЄМНІСТЬ 2Л, НАТИСНІТЬ ОК ДЛЯ ЗАПУСКУ": Помістіть порожню ємність мінімальним об'ємом у 2 літри під блоком подачі гарячої води/пари (C6) та блоком подачі кави (A8) (мал. 8);



### Важливо! Небезпека опікі

Гаряча вода, що містить кислоту, виливається з блоку подачі гарячої води/пари та блоку подачі кави. Поводьтеся обережно, щоб уникнути контакту з бризками цього розчину.

7. Натисніть "✓ ОК" щоб підтвердити, що ви додали розчин для видалення накипу. На дисплеї з'явиться повідомлення "ТРИВАЄ ВИДАЛЕННЯ НАКИПУ": Починається програма зняття накипу, а з блоку подачі гарячої води та блоку подачі кави виходить рідина для зняття накипу. Автоматично відбуватиметься серія промивань, під час яких видалятиметься увесь наліт, що зібрався всередині кавомашини;

Приблизно через 25 хвилин процедура з видалення накипу зупиняється;

8. "ПРОМИТИ ТА НАПОВНИТИ КОНТ. ДЛЯ ВОДИ ДО МАКС. РІВНЯ" (мал. 5): тепер прилад готовий до ополіскування свіжою водою. Спорожніть ємність, що використовувалася для збору розчину для видалення накипу. Зніміть контейнер для води, промийте його під проточною водою, залийте свіжої води до МАКСИМАЛЬНОГО рівня та вставте назад у прилад;
9. "ПОСТАВТЕ ЄМНІСТЬ 2Л, ОК ЩОБ ПОЧАТИ ПРОМИВАННЯ": Поставте вже порожню ємність, що використовувалася для збору розчину для видалення накипу під блоком подачі кави та води/пари (мал. 8) та натисніть стрілку вибору, що відповідає "✓ ОК";
10. Спочатку гаряча вода виходить з блоку подачі кави, а потім з блоку гарячої води/пари, а на дисплеї відображається напис "ТРИВАЄ ПРОМИВАННЯ";
11. Коли вода в контейнері для води закінчилася, спорожніть ємність, що використовувалася для збору води під час промивання;

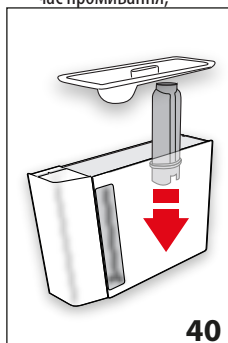

40

12. (Якщо встановлено фільтр) "ВСТАВТЕ ФІЛЬТР У ГНІЗДО" (мал. 40). Натисніть "NEXT>" та витягніть контейнер для води. Встановіть на місце фільтр для пом'якшення води, якщо він був знятий;
13. "ПРОМИТИ ТА НАПОВНИТИ КОНТ. ДЛЯ ВОДИ ДО МАКС. РІВНЯ" (мал. 5). Наповніть контейнер для води до рівня МАХ свіжою водою;



14. "ВСТАВТЕ КОНТЕЙНЕР ДЛЯ ВОДИ" (мал. 6): Вставте контейнер для води на своє місце у прилад;
15. "ПОСТАВТЕ ЄМНІСТЬ 2Л, ОК ЩОБ ПОЧАТИ ПРОМИВАННЯ": Помістіть вже порожню ємність, що використовува-лася для збору розчину для видалення накипу під блоком подачі гарячої води/пари (мал. 8) та натисніть "✓ ОК";
16. Гаряча вода виходить з блоку гарячої води/пари, а на дисплеї відображається напис "ТРИВАЄ ПРОМИВАННЯ";
17. "ВИЛИЙТЕ ВОДУ З ПІДДОНА" (мал. 39): Після за-вершення другого циклу промивання зніміть, опорож-ніть та встановіть на місце піддон для збору крапель (A14) та контейнер для кавової гущі (A10). Натисніть "NEXT>";
18. "ВИДАЛЕННЯ НАКИПУ ЗАВЕРШЕНО": натисніть "✓ ОК";
19. "НАПОВНІТЬ КОНТЕЙНЕР СВІЖОЮ ВОДОЮ": опорож-ніть контейнер, що використовувався для збору води для промивання, зніміть контейнер для води та на-повніть його свіжою водою до рівня MAX, потім знову вставте в прилад.

Процедура видалення накипу завершена.

### **Будь-ласка, зверніть увагу!**

- Якщо цикл видалення накипу було завершено непра-вильно (напр. нестача електроенергії) ми рекоменду-ємо повторити цикл;
- Нормально, якщо після процедури зняття накипу в контейнері для збору гущі (A10) з'явиться вода.
- Якщо контейнер для води не був наповнений до МАК-СИМАЛЬНОГО рівня, наприкінці циклу декальцинації, прилад потребуватиме виконання третього циклу про-мивання, щоб забезпечити повне видалення розчину для зняття накипу з внутрішньої системи. Перед почат-ком промивання, пам'ятайте, що потрібно спорожнити піддон для крапель;
- Прилад може запросити проведення циклу видалення накипу через дуже короткі проміжки часу. Це нор-мально і пов'язано з вдосконаленою системою управ-ління прилада.

## **17. НАЛАШТУВАННЯ ЖОРСТКОСТІ ВОДИ**

Повідомлення "ПОТРІБНО ВИДАЛИТИ НАКИП. НАТИСНІТЬ ОК ДЛЯ ЗАПУСКУ (~45 ХВ.)"  відображається через передбачений проміжок часу, який залежить від жорсткості води.

Машина має попередні заводські налаштування на "4" рівень жорсткості. За бажанням можна запрограмувати машину у залежності від реальної жорсткості води мережі водопостачання у різних регіонах, що може зменшити час-тоту проведення процедури зі зняття накипу.

### **17.1 Вимірювання жорсткості води**

1. Витягти з упаковки реактивну смужку "TOTAL HARDNESS TEST" ("ТЕСТ ЗАГАЛЬНОЇ ЖОРСТКОСТІ")(C1) (що закрі-плена до інструкції на англійській мові).
2. Занурити смужку повністю у склянку з водою прибли-зно на одну секунду.
3. Витягти смужку з води та трохи струсити її. Після при-близно однієї хвилини ви побачите 1, 2, 3 або 4 квадра-тики червоного кольору, у залежності від жорсткості води. Кожен квадратик відповідає одному рівню.



### **17.2 Налаштування жорсткості води**

1. Натисніть стрілку вибору (B2), що відповідає символу "⚙️" (B8), щоб увійти в меню;
2. Переглядайте пункти меню, натискаючи стрілку ви-бору, що відповідає символу "NEXT>" до тих пір, поки повідомлення "ЖОРСТКІСТЬ ВОДИ" не з'явиться на дисплеї;
3. Натисніть стрілку вибору, що відповідає функції "ЖОРСТКІСТЬ ВОДИ";
4. Натисніть стрілку вибору, що відповідає потрібному рівню (Рівень 1 = м'яка вода; Рівень 4 = дуже жорстка вода);
4. Натисніть "↶ESC", щоб повернутися на головну сторінку.

Тепер кавоварку було перепрограмовано на нові налашту-вання жорсткості води.

## **18. ФІЛЬТР ДЛЯ ПОМ'ЯКШЕННЯ ВОДИ**

Деякі моделі оснащено фільтром для пом'якшення води (C4). Якщо на вашій моделі його немає, ми рекомендуємо вам придбати фільтр, звернувшись до Центру обслугову-вання споживачів De'Longhi.

Для правильного використання фільтра, виконайте нижче-наведені інструкції.

## 18.1 Встановлення фільтра

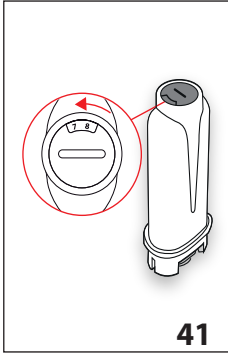

1. Зніміть упаковку з фільтра
2. Натисніть стрілку вибору (B2), що відповідає символу  (B8), щоб увійти в меню;
3. Натисніть стрілку вибору, що відповідає функції  "ЖОРСТКІСТЬ ВОДИ";
4. "ПОВЕРНІТЬ ІНД. ДАТИ, ПОКИ НЕ ВІДОБР. НАСТУПНІ 2 МІС." (мал. 41): повертайте диск індикатора дати, до тих пір поки не будуть відображатися наступні два місяця використання. Натисніть стрілку вибору, що відповідає "NEXT>";

### **Будь-ласка, зауважте**

Термін експлуатації фільтра складає два місяці при нормальній роботі. Якщо кавоварка не використовується зі встановленим фільтром, він працюватиме максимум три тижні.

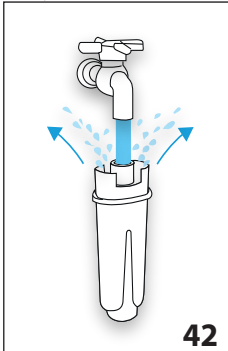

5. "ЗАЛИВАЙТЕ ВОДУ В ФІЛЬТР ПОКИ ВОНА НЕ ПОЧНЕ ВИЛИВ." (мал. 42): Щоб активувати фільтр, пропустіть воду з крану через отвір у фільтрі, як показано на малюнку, поки вода не почне виходити крізь бокові отвори приблизно протягом хвилини. Натисніть стрілку вибору, що відповідає "NEXT>";

6. Вийміть контейнер для води (A16) з приладу та наповніть його водою.

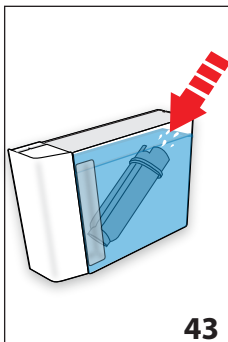





7. "ЗАНУРТЕ ФІЛЬТР У КОНТЕЙНЕР ЩОБ ВИЙШЛИ ПОВІТР. БУЛЬБ." (мал. 43): Вставте фільтр у контейнер з водою та повністю занурте його приблизно на десять секунд, нахиливши та злегка притиснувши, щоб вийшли повітряні бульбашки. Натисніть стрілку вибору, що відповідає "NEXT>";

8. "ВСТАВТЕ ФІЛЬТР У ГНІЗДО": Вставте фільтр у його гніздо (A17-мал. 40) та натисніть до упору. Натисніть стрілку вибору, що відповідає "NEXT>";
  9. "ВСТАВТЕ КОНТЕЙНЕР ДЛЯ ВОДИ": Закрийте контейнер для води кришкою, потім встановіть контейнер для води знову у кавоварку (мал. 6);
  10. "РОЗМІСТІТЬ ЄМНІСТЬ 0,5Л, ОК ДЛЯ НАПОВНЕННЯ ФІЛЬТРА" (мал. 8): Помістіть ємність під блоком подачі гарячої води (C6) та натисніть "OK ✓". Подача почнеться та зупиниться автоматично.
- Тепер фільтр було активовано і ви можете використовувати свою кавомашину.

## 18.2 Заміна фільтра

Потрібно замінити фільтр (C4), коли повідомлення  ЗАМІНІТЬ ФІЛЬТР ДЛЯ ВОДИ, НАТИСНІТЬ ОК, ДЛЯ ЗАПУСКУ " з'являється на дисплеї (B1): Щоб замінити фільтр одразу, натисніть стрілку вибору, що відповідає "✓ ОК" та слідуйте інструкціям, починаючи з кроку 4.

Щоб замінити фільтр пізніше, натисніть стрілку вибору, що відповідає символу  "ESC". Символ  з'являється на дисплеї, щоб нагадати вам про необхідність замінити фільтр. Щоб виконати заміну, виконайте наступні дії:

1. Зніміть контейнер для води (A16) та зношений фільтр;
2. Зніміть упаковку з нового фільтра;
3. Натисніть стрілку вибору (B2), що відповідає символу  (B8), щоб увійти в меню;
4. Натисніть стрілку вибору, що відповідає функції  "ЗАМІНІТЬ ФІЛЬТР ДЛЯ ВОДИ";
5. Продовжуйте виконувати операції, як описано в попередньому розділі з пункту 4.



Тепер фільтр було активовано і ви можете використовувати свою кавомашину.

### **Будь-ласка, зверніть увагу!**

Через два місяці (див. індикатор дати) або, коли прилад не використовувався протягом 3 тижнів, ви повинні замінити фільтр, навіть якщо повідомлення ще не з'явилось.

## 18.3 Зняття фільтра

Якщо ви хочете використовувати прилад без фільтра (C4), ви повинні зняти його та повідомити прилад про його відсутність. Продовжуйте у наступному порядку:

1. Зніміть контейнер для води (A16) та зношений фільтр;
2. Натисніть стрілку вибору (B2), що відповідає символу  (B8), щоб увійти в меню;
3. Натисніть стрілку вибору, що відповідає  "ЗНЯТИ ФІЛЬТР ДЛЯ ВОДИ";
4.  "ПІДТВЕРД. ЗНЯТТЯ ФІЛЬТРА": для підтвердження натисніть стрілку вибору, що відповідає "✓ ОК"

(щоб повернутися в меню налаштувань, натисніть стрілку вибору, що відповідає "ESC");

5.  ФІЛЬТР ЗНЯТО": зміни були збережені. Натисніть "✓ OK", щоб повернутися на головну сторінку.

 **Будь-ласка, зверніть увагу!**

Через два місяці (див. індикатор дати) або, коли прилад не використовувався протягом 3 тижнів, ви повинні замінити фільтр, навіть якщо повідомлення ще не з'являлося.

## 19. ТЕХНІЧНІ ДАНІ

---

Напруга:	220-240 V~ 50/60 Hz макс. 10 A
Потужність:	1450 Вт
Тиск: 1,9 мПа (19 бар)	
Об'єм контейнера для води	2 л
Розмір ДхГхВ:	260x480x375 мм
Довжина кабеля живлення:	1750 мм
Вага:	12,1 кг
Об'єм контейнеру для зерен:	400 г
Частота:	2400 - 2483,5 MHz
Максимальна передавальна потужність:	10 mW



Цей виріб відповідає Регламенту ЄС 1935/2004 про матеріали та вироби, призначені для контакту з харчовими продуктами.

## 20. УТИЛІЗАЦІЯ ПРИЛАДУ





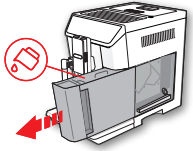
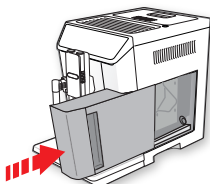
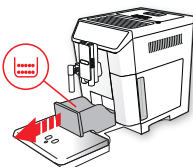
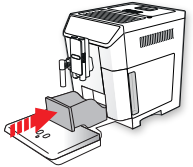
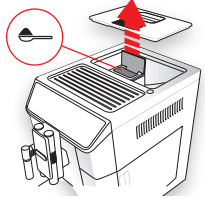

Не викидайте пристрій разом з побутовими відходами, а здавайте в сертифікований центр роздільної переробки.

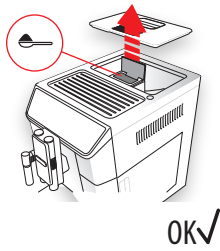
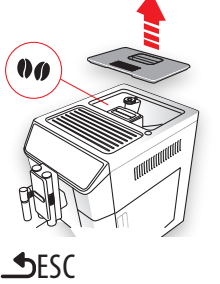
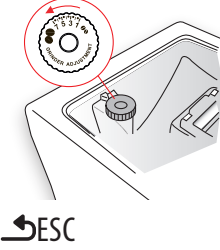
## 21. ПОВІДОМЛЕННЯ НА ДИСПЛЕЇ

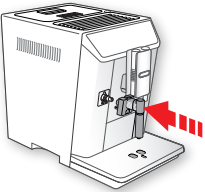
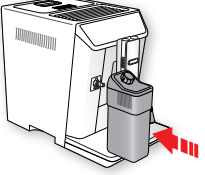
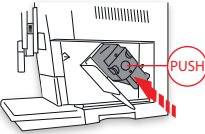
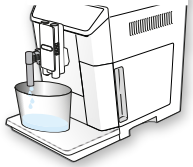

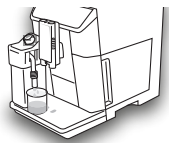

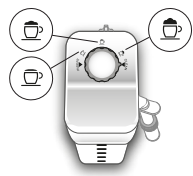





ПОВІДОМЛЕННЯ НА ДИСПЛЕЇ	МОЖЛИВА ПРИЧИНА	СПОСІБ УСУНЕННЯ
<p>НАПОВНІТЬ КОНТЕЙНЕР СВИЖОЮ ВОДОЮ</p> 	Недостатньо води в контейнері (A16).	Наповнити контейнер для води та/або правильно його встановити, натиснувши до упору, почувши при цьому клацання фіксації.
<p>ВСТАВТЕ КОНТЕЙНЕР ДЛЯ ВОДИ</p> 	Контейнер для води (A16) було встановлено неправильно.	Вставте контейнер правильно та натисніть до упору.
<p>ОЧИСТІТЬ КОНТЕЙНЕР ДЛЯ КАВОВОЇ ГУЩІ</p> 	Контейнер для кавової гущі (A10) заповнений.	Спорожніть контейнер для кавової гущі та піддон для збору крапель (A14), очистіть їх та вставте на місце. Важливо: при знятті піддону для крапель обов'язково завжди чистити контейнер для кавової гущі навіть, якщо він трішки заповнений. Якщо цього не робити, може статися так, що коли Ви будете готувати наступного разу каву, контейнер переповниться, що призведе до засмічення кавомашини.
<p>ВСТАВТЕ КОНТЕЙНЕР ДЛЯ КАВОВОЇ ГУЩІ</p> 	Після очищення контейнер для кавової гущі (A10) не був встановлений на місце.	Витягніть піддон для збору крапель (A14) та вставте контейнер для кавової гущі.
<p>ДОДАЙТЕ МЕЛЕНУ КАВУ МАКС. ОДНУ МІРНУ ЛОЖКУ</p> 	Була обрана функція "мелена кава", але в воронку (A4) кава не була засипана.	Насипте мелену каву в воронку (мал. 13) та повторіть подачу

ПОВІДОМЛЕННЯ НА ДИСПЛЕЇ	МОЖЛИВА ПРИЧИНА	СПОСІБ УСУНЕННЯ
<p>ДОДАЙТЕ МЕЛЕНУ КАВУ МАКС. ОДНУ МІРНУ ЛОЖКУ</p>  <p>OK ✓</p>	<p>Було замовлено каву LONG з використанням меленої кави</p>	<p>Насипте мелену каву в воронку (A4) (мал. 13) та натисніть "OK ✓", щоб продовжити та завершити приготування.</p>
<p>НАПОВНІТЬ КОНТЕЙНЕР ДЛЯ ЗЕРЕН</p>  <p>ESC</p>	<p>Скінчилися кавові зерна. Засмітилася воронка для меленої кави (A4).</p>	<p>Наповніть контейнер для кавових зерен (A3 - мал. 11). Очистити воронку за допомогою щітки (C5), як описано в розділі "15.8 Очищення воронки для меленої кави".</p>
<p>ПОМЕЛ ДУЖЕ ДРІБНИЙ. НАЛАШТУЙТЕ ПОМЕЛ</p>  <p>ESC</p>	<p>Помел дуже дрібний, тому кава подається занадто повільно або зовсім не виходить.  Якщо є пом'якшувальний фільтр для води (C4), може статися так, що з нього вийшло повітря всередину системи, що і стало причиною блокування подачі.</p>	<p>Потрібно повторити приготування кави та повернути рукоятку регулювання ступеня помелу (A5) (мал. 11) на одну поділку у напрямку до цифри 7 за годинниковою стрілкою під час роботи кавомолки. Якщо після приготування, принаймні, 2 порцій кави, ця проблема не зникає, повторіть процедуру коригування шляхом зміщення регулювальної рукоятки ще на одну поділку, поки подача не буде правильною (див. розділ "11.5 Регулювання помелу кави"). Якщо проблема не усувається, переконайтеся, що контейнер для води (A16) правильно вставлений.  Вставте блок подачі гарячої води/пари (C6) в кавомашину та злийте трохи води, поки потік не стане нормальним.</p>

ПОВІДОМЛЕННЯ НА ДИСПЛЕЇ	МОЖЛИВА ПРИЧИНА	СПОСІБ УСУНЕННЯ
<p>ЗМЕНШІТЬ МІЦНІСТЬ АБО ЗМЕНШІТЬ ПОРЦІЮ</p>  <p>ESC</p>	<p>Було використано забагато кави.</p>	<p>Зменшіть міцність, натиснувши "МІЦНІСТЬ" (B5) або зменшіть кількість меленої кави (максимум 1 мірна ложка).</p>
<p>ВСТАВТЕ БЛОК ПОДАЧІ ВОДИ</p> 	<p>Блок подачі гарячої води (C6) не було вставлено або вставлено неправильно</p>	<p>Вставити блок подачі води до упору.</p>
<p>ВСТАВТЕ КОНТЕЙНЕР ДЛЯ МОЛОКА</p> 	<p>Контейнер для молока (D) було вставлено неправильно.</p>	<p>Вставити контейнер для молока до упору (мал. 18).</p>
<p>ВСТАВТЕ ЗАВАРЮВАЛЬНИЙ БЛОК</p> 	<p>Після очищення ви не вставили заварювальний блок (A19).</p>	<p>Встановити заварювальний блок, як описано в розділі "15.9 Очищення заварювального блоку".</p>
<p>СИСТЕМА ПОДАЧІ ВОДИ ПОРОЖНЯ НАТИСНІТЬ ОК ДЛЯ ЗАПУСКУ</p>  <p>OK✓</p>	<p>Система водопостачання порожня</p>	<p>Натисніть "✓ ОК", щоб злити трохи води з блоку подачі (C6) до тих пір, поки потік не стане звичайним. Якщо проблема не усувається, переконайтеся, що контейнер для води (A16) правильно вставлений.</p>

ПОВІДОМЛЕННЯ НА ДИСПЛЕЇ	МОЖЛИВА ПРИЧИНА	СПОСІБ УСУНЕННЯ
<p>НАТИСНІТЬ ОК ДЛЯ ОЧИЩЕННЯ АБО ПОВЕРНІТЬ РЕГУЛЯТОР</p>  <p>OK✓</p>	<p>Контейнер для молока було вставлено, коли ручка регулювання молочної піни (D1) була в положенні "CLEAN".</p>	<p>Щоб продовжити функцію CLEAN, натисніть "✓ OK", або оберніть ручку регулювання пінки на одну з позицій молока.</p>
<p>ПОВЕРНІТЬ РЕГУЛЯТОР МОЛОЧНОЇ ПІНКИ В ПОЛОЖЕННЯ CLEAN</p>  <p>↶ESC</p>	<p>Ви щойно приготували молоко і трубки всередині контейнера для молока (D) потрібно почистити.</p>	<p>Поверніть регулятор пінки (D1) на напис CLEAN ("ОЧИСТИТИ") (мал. 20).</p>
<p>ОБЕРНІТЬ РЕГУЛЯТОР СПІНЮВАННЯ</p> 	<p>Контейнер для молока було вставлено, коли ручка регулювання молочної піни (D1) була в положенні "CLEAN".</p>	<p>Поверніть регулятор в положення бажаної пінки.</p>
<p>ПОТРІБНО ВИДАЛИТИ НАКИП НАТИСНІТЬ ОК ДЛЯ ЗАПУСКУ (~45 ХВ.)</p>  <p>↶ESC OK✓</p>	<p>Потрібно видалити накіп зсередини прилада.</p>	<p>Натисніть "✓ OK", щоб почати видалення накипу або "↶ESC" щоб видалити накіп пізніше. Необхідно виконати процедуру видалення накипу, що описана в розділі "16. Видалення накипу" якомога скоріше.</p>





ПОВІДОМЛЕННЯ НА ДИСПЛЕЇ	МОЖЛИВА ПРИЧИНА	СПОСІБ УСУНЕННЯ
<p>ЗАМІНІТЬ ФІЛЬТР ДЛЯ ВОДИ НАТІСНІТЬ ОК ДЛЯ ЗАПУСКУ</p>  <p>ESC OK✓</p>	<p>Фільтр для пом'якшення води (C4) дуже зношений.</p>	<p>Натисніть " ОК", щоб замінити або зняти фільтр або "ESC", щоб виконати цю процедуру пізніше. Слідуйте інструкціям в розділі "18. Фільтр для пом'якшення води".</p>
<p>ЗВЧАЙНИЙ АВАРІЙНИЙ СИГНАЛ ДИВІТЬСЯ ІНСТРУКЦІЮ/ДОДАТОК</p> 	<p>Прилад всередині дуже забруднений.</p>	<p>Ретельно очистити прилад, як описано в розділі "15. Очищення". Якщо повідомлення відображається навіть після очищення, зверніться до сервісного центру.</p>
	<p>Необхідно видалити накип та/або потрібно замінити фільтр (C4).</p>	<p>Необхідно виконати процедуру видалення накипу, що описана в розділі "16. Видалення накипу" та/або замінити чи зняти фільтр, як описано в розділі "18. Фільтр для пом'якшення води".</p>
	<p>Потрібно очистити трубки всередині контейнеру для молока (D).</p>	<p>Поверніть регулятор пінки (D1) на напис CLEAN ("ОЧИСТИТИ") (мал. 20).</p>
	<p>Необхідно замінити фільтр (C4).</p>	<p>Замінити фільтр або зняти, як описано в розділі "18. Фільтр для пом'якшення води".</p>
	<p>Потрібно видалити накип зсередини прилада.</p>	<p>Необхідно виконати процедуру видалення накипу, що описана в розділі "16. Видалення накипу" якомога скоріше. Прилад може запросити проведення циклу видалення накипу через дуже короткі проміжки часу. Це нормально і пов'язано з вдосконаленою системою управління прилада.</p>
	<p>Було активовано функцію автоматичного запуску.</p>	<p>Щоб відключити цю функцію, слідуйте вказівкам в розділі "8.6 Автоматичний запуск" .</p>
	<p>Увімкнено режим енергозбереження.</p>	<p>Щоб вимкнути режим енергозбереження, виконайте вказівки, наведені в розділі "8.9 Енергозбереження" .</p>
	<p>Кавомашина під'єднана до пристрою через bluetooth.</p>	
<p>ТРИВАЄ ОЧИЩЕННЯ БУДЬ-ЛАСКА, ЗАЧЕКАЙТЕ</p>	<p>Прилад виявив забруднення внутрішнього контуру.</p>	<p>Зачекайте, поки прилад не буде готовий до використання та знову оберіть потрібний напій. Якщо проблема не усувається, зверніться до Служби підтримки користувачів.</p>

## 22. УСУНЕННЯ НЕСПРАВНОСТЕЙ

Нижче наведено перелік можливих несправностей.

Якщо проблему неможливо вирішити за допомогою цих вказівок, зверніться до Сервісного центру.

НЕСПРАВНІСТЬ	МОЖЛИВА ПРИЧИНА	СПОСІБ УСУНЕННЯ
Кава не гаряча.	Чашки не були підігріті.	Підігрійте чашки, обливши їх гарячою водою (Примітка: ви можете використати функцію гарячої води).
	Заварювальний блок охолонув, тому що пройшло 2/3 хвилини після приготування останньої кави.	Перед приготуванням кави, підігрійте заварювальний блок, використовуючи функцію промивання див. розділ "8.1 Промивання  ).
	Було встановлено низьку температуру кави.	Встановіть вищу температуру кави в меню (розділ "8.10 Температура кави  ").
Кава розбавлена і зовсім без пінки.	Кава була помелена дуже грубо.	Поверніть регулятор помелу кави (A5) на одну поділку проти годинникової стрілки в напрямку цифри 1 під час роботи кавомолки (мал. 10). Продовжуйте обертати на одну поділку за раз, поки подача не стане задовільною. Результат буде відчутний лише після приготування 2 чашок кави (див. розділ "9.5 Регулювання кавомолки").
	Кава не підходить.	Використовуйте каву для кавомашин еспресо.
Кава подається дуже повільно або краплями.	Кава була помелена дуже дрібно.	Поверніть регулятор помелу кави (A5) на одну поділку проти годинникової стрілки в напрямку цифри 7 під час роботи кавомолки (мал. 10). Продовжуйте обертати на одну поділку за раз, поки подача не стане задовільною. Результат буде відчутний лише після приготування 2 чашок кави (див. розділ "9.5 Регулювання кавомолки").
Кава не виходить з одного або з обох отворів блоку подачі.	Блок подачі кави (A8) закупорено.	Очистіть блок подачі за допомогою зубочистки (мал. 28B).
Прилад не буде готувати каву	Прилад виявив забруднення внутрішнього контуру. Відображається повідомлення "Триває очищення".	Зачекайте, поки прилад не буде готовий до використання та знову оберіть потрібний напій. Якщо проблема не усувається, зверніться до Служби підтримки користувачів.
Прилад не вмикається	Роз'єм кабеля живлення (C8) вставлено неправильно.	Вставте роз'єм до упору в гніздо на задній стінці прилада (мал. 1).
	Прилад не підключено до мережі електроживлення.	Вставте вилку у розетку мережі електроживлення (мал. 1).
	Головний вимикач (A21) не увімкнено.	Натисніть на головний вимикач (мал. 2).

НЕСПРАВНІСТЬ	МОЖЛИВА ПРИЧИНА	СПОСІБ УСУНЕННЯ
Заварювальний блок не витягається	Прилад було відключено неправильно	Вимкніть прилад, натиснувши кнопку  (A7) (див. розділ "7. Вимкнення прилада").
Наприкінці процедури видалення накипу, прилад виконає третє промивання.	Під час двох циклів промивань, контейнер для води (A16) не було наповнено до відмітки MAX	Слідуйте інструкціям, що з'являються на дисплеї приладу, але спочатку спорожніть піддон для крапель (A14), щоб уникнути протікання рідини.
Молоко не виходить з блоку подачі молока (D5)	Кришка (D2) контейнера для молока (D) забруднилася.	Очистіть контейнер для молока, як описано в розділі "15.10 Очищення контейнера для молока".
Молоко виходить з блоку подачі (D5) великими бульбашками або бризками або недостатньо спінюється	Молоко недостатньо холодне або не частково знежирене або не знежирене.	Використовуйте знежирене або напівзнежирене молоко при температурі холодильника (прибл. 5° C). Якщо результат не такий, як ви бажали, спробуйте змінити марку кави.
	Регулятор спінювання молока (D1) відрегульований неправильно.	Відрегулюйте його згідно інструкцій в розділі "10. приготування капучино та кави на основі молока".
	Кришка контейнеру для молока (D2) або ручка регулятора (D1) забруднені	Очистіть кришку контейнера для молока та регулятор спінювання, як описано в розділі "15.10 Очищення контейнера для молока".
	Розпилювач для гарячої води/пари (A9) забруднився	Очистіть розпилювач, як описано в розділі "15.11 Очищення насадки для подачі гарячої води/пари".
Підігрівач чашок гарячий, навіть якщо його було вимкнено	Було приготовано декілька напоїв у швидкій послідовності	
Машина видає звуки або невеликі хмаринки пари в той час, коли не використовується	Прилад готовий до використання, або нещодавно він був вимкнений, та конденсат накрапав у гарячий випарник	Це звичайне функціонування. Щоб знизити це явище, спорожніть піддон для збору крапель.