

## СЪДЪРЖАНИЕ

<b>1. ОСНОВНИ ПРЕДУПРЕЖДЕНИЯ ЗА БЕЗОПАСНОСТ.....</b>	<b>361</b>
<b>2. ПРЕДУПРЕЖДЕНИЯ ЗА БЕЗОПАСНОСТ ...</b>	<b>362</b>
2.1 Символи, използвани в тези инструкции .....	362
2.2 Използване по предназначение .....	362
2.3 Инструкции за употреба .....	362
<b>3. ВЪВЕДЕНИЕ.....</b>	<b>362</b>
3.1 Букви в скоби.....	362
3.2 Проблеми и ремонти .....	362
3.3 Изтеглете Приложението!.....	363
<b>4. ОПИСАНИЕ.....</b>	<b>363</b>
4.1 Описание на уреда .....	363
4.2 Описание на началната страница (основен екран) (стр. 2 - В ).....	363
4.3 Описание на контейнера за мляко .....	363
4.4 Описание на кана за шоколад .....	363
<b>5. ПРЕДВАРИТЕЛНИ ОПЕРАЦИИ.....</b>	<b>364</b>
5.1 Проверка на уреда .....	364
5.2 Монтиране на уреда.....	364
5.3 Свързване на уреда .....	364
5.4 Първо пускане в експлоатация на уреда.....	364
<b>6. ВКЛЮЧВАНЕ НА УРЕДА .....</b>	<b>364</b>
<b>7. ИЗКЛЮЧВАНЕ НА УРЕДА .....</b>	<b>365</b>
<b>8. НАСТРОЙКИ НА МЕНЮТО.....</b>	<b>365</b>
8.1 Изплакване .....	365
8.2 Отстраняване на котлен камък .....	365
8.3 Филтър за вода .....	365
8.4 Стойности на напитки .....	365
8.5 Настройка на час .....	366
8.6 Автоматично включване .....	366
8.7 Автоматично изключване (standby) .....	366
8.8 Затопляне на чаши .....	366
8.9 Енергоспестяване .....	367
8.10 Температура на кафето .....	367
8.11 Твърдост на водата .....	367
8.12 Избор на език .....	367
8.13 Акустичен сигнал .....	367
8.14 Осветление на чаша .....	367
8.15 Фон .....	367
8.16 Bluetooth .....	368
8.17 Режим демо .....	368
8.18 Фабрични стойности .....	368
8.19 Статистики .....	368
<b>9. ПРИГОТВЯНЕ НА КАФЕ .....</b>	<b>368</b>
9.1 Избор на вкуса на кафето.....	368
9.2 Избор на количество на кафе в чашата .....	369
9.3 Настройка на кафемелачката.....	369
9.4 Съвети за по-топло кафе.....	369
9.5 Приготвяне на кафе, използвайки кафе на зърна.....	369
9.6 Приготвяне на кафе с предв. смляно кафе.....	370
<b>10. ПРИГОТВЯНЕ НА НАПИТКИ С МЛЯКО .....</b>	<b>370</b>
10.1 Напълнете и поставете контейнера за мляко.....	370
10.2 Регулиране на количеството на пяна .....	371
10.3 Автоматично приготвяне на напитки на млечна основа.....	371
10.4 Почистване на контейнера за мляко след всяка употреба .....	371
<b>11. ПРИГОТВЯНЕ НА ТОПЪЛ ШОКОЛАД.....</b>	<b>372</b>
<b>12. ПРИГОТВЯНЕ НА ТОПЛА ВОДА .....</b>	<b>373</b>
<b>13. ПРИГОТВЯНЕ НА ПАРА .....</b>	<b>373</b>
13.1 Препоръки за използването на пара за разпенване на мляко .....	373
13.2 Почистване на струйника за топла вода/ пара след употреба .....	373
<b>14. ПЕРСОНАЛИЗИРАНЕ НА НАПИТКИТЕ ...</b>	<b>374</b>
<b>15. ЗАПАМЕТЯВАНЕ НА СОБСТВЕН ПРОФИЛ</b>	<b>374</b>
<b>16. ПОЧИСТВАНЕ .....</b>	<b>374</b>
16.1 Почистване на машината .....	374
16.2 Почистване на вътрешната верига на машината.....	375
16.3 Почистване на контейнера за утайка от кафе.....	375
16.4 Почистване на ваничката за събиране на капки.....	375
16.5 Почистване на машината отвътре.....	376
16.6 Почистване на резервоара за вода .....	376
16.7 Почистване на дюзите на струйника за кафе .....	376
16.8 Почистване на фунията за въвеждане на предв.смляно кафе .....	376
16.9 Почистване на инфузора .....	376
16.10 Почистване на контейнера за мляко .....	377
16.11 Почистете дюзата за топла вода/пара .....	378
16.12 Почистване на каната за топъл шоколад (Е).....	378
<b>17. ОТСТРАНЯВАНЕ НА КОТЛЕН КАМЪК .....</b>	<b>378</b>
<b>18. ПРОГРАМИРАНЕ НА ТЪВРДОСТТА НА ВОДАТА</b>	<b>380</b>
18.1 Измерване на твърдостта на водата.....	380
18.2 Задаване на твърдостта на водата .....	380
<b>19. ОМЕКОТЯВАЩ ФИЛТЪР .....</b>	<b>380</b>
19.1 Монтиране на филтъра.....	380
19.2 Смяна на филтъра .....	381
19.3 Сваляне на филтъра.....	381
<b>20. ТЕХНИЧЕСКИ ДАННИ.....</b>	<b>382</b>
<b>21. ИЗХВЪРЛЯНЕ.....</b>	<b>382</b>
<b>22. СЪОБЩЕНИЯ, ВИЗУАЛИЗИРАНИ НА ДИСПЛЕЯ .....</b>	<b>383</b>
<b>23. ОТСТРАНЯВАНЕ НА ПРОБЛЕМИ .....</b>	<b>388</b>

## 1. ОСНОВНИ ПРЕДУПРЕЖДЕНИЯ ЗА БЕЗОПАСНОСТ

- Уредът не може да бъде използван от лица (включително деца) с намалени физически или умствени способности или възприятия или при липса на опит или необходими знания, освен ако те не са наблюдавани или инструктирани за безопасната употреба на уреда от лице, отговорно за тяхната безопасност.
- Децата трябва да бъдат надзиравани, за да се гарантира, че те не играят с уреда.
- Почистването и поддръжката, която трябва да се извършва от потребителя, не трябва да се извършва от деца без надзор.
- За почистването, никога не потапяйте машината във вода.
- Този уред е предназначен единствено за домашна употреба. Не е предназначен за употреба в: помещения оборудвани като кухни за обслужващ персонал в магазини, офиси и други работни учреждения, хижи, хотели, стаи под наем, мотели и други структури за настаняване.
- При повреден щепсел или захранващ кабел, те трябва да се заменят единствено от Сервиза за Техническо Обслужване, с цел да бъдат избегнати всякакви рискове.

### САМО ЗА ЕВРОПЕЙСКИТЕ ПАЗАРИ:

- Този уред може да се използва от деца на възраст над 8 години, ако те са под наблюдение или ако са получили инструкции относно безопасната употреба на уреда и разбират опасностите свързани с него. Операциите по почистване и поддръжка от страна на потребителя, не трябва да се извършват от деца, освен ако те са на възраст над 8 години и работят с уреда под наблюдение. Съхранявайте уреда и неговия захранващ кабел на места, недостъпни за деца на възраст под 8 години.
- Уредът може да се използва от лица с намалени физически, сетивни или умствени способности или при липса на опит и знания, ако те са под наблюдение или са инструктирани за безопасната употреба на уреда и разбират опасностите, свързани с него.
- Децата не трябва да играят с уреда.
- Винаги изключвайте уреда от захранването, ако се оставя без надзор и преди монтаж, демонтаж или почистване.



Повърхностите, които са обозначени с този символ, се нагорещават по време на употреба (символът е наличен само при някои модели).

## 2. ПРЕДУПРЕЖДЕНИЯ ЗА БЕЗОПАСНОСТ

### 2.1 Символи, използвани в тези инструкции

Важните предупреждения са представени с тези символи. Абсолютно е наложително спазването на тези предупреждения.



Неспазването може да бъде или е причина за електрически удар с опасност за живота.



Неспазването може да бъде или е причина за наранявания или щети на уреда.



Неспазването може да бъде или е причина за опарвания или изгаряния.



С този символ се обозначават съвети и информация, важни за потребителя.



Предвид, че уредът работи с електрически ток, не е изключено генериране на токов удар.

Поради това, се придържайте към следните предупреждения за безопасност:

- Не докосвайте уреда с мокри ръце или с мокри крака.
- Не докосвайте щепсела с мокри ръце.
- Уверете се, че използваният електрически контакт е винаги лесно достъпен, което ще позволи бързото му изключване при необходимост.
- Ако желаете да изключите щепсела от контакта, действайте директно върху щепсела. Никога не дърпайте кабела, тъй като може да се повреди.
- За пълно изключване на уреда, изключете щепсела от електрическия контакт.
- При повреди на уреда, не се опитвайте да ги ремонтирате. Изключете уреда, изключете щепсела от контакта и се обърнете към Отдел Техническо Обслужване.
- Преди всяка операция по почистване, изключете машината, изключете щепсела от контакта и оставете машината да изстине.



Съхранявайте опаковъчния материал (найлонови торби, полистирол) далеч от достъпа на деца.



Този уред произвежда топла вода и когато работи, може да се образува водна пара.

Обърнете внимание, да не се докосвате до струите вода или горещата пара.

Когато устройството е в експлоатация, плотът за загряване на чаши може да се нагрее.

### 2.2 Използване по предназначение

Този уред е произведен за приготвяне на напитки на базата на кафе и за затопляне на напитки.

Всякаква друга употреба се счита за неприщя и следователно за опасна. Производителят не отговаря за щети, в резултат на неправилна употреба на уреда.

### 2.3 Инструкции за употреба

Прочетете внимателно тези инструкции преди употреба на уреда. Неспазването на тези инструкции, може да бъде причина за наранявания и повреди на уреда.

Производителят не отговаря за щети, произтичащи от неспазването на тези инструкции за употреба.



Съхранявайте внимателно тези инструкции. При предоставяне на уреда на други лица, предайте заедно с него и тези инструкции за употреба.

## 3. ВЪВЕДЕНИЕ

Благодарим Ви, че избрахте автоматичната машина за кафе и капучино.

Отделете няколко минути и прочетете инструкциите за употреба. Това ще ви предпази от евентуални рискове и повреждане на машината.

### 3.1 Букви в скоби

Буквите в скоби отговарят на легендата представена в Описанието на уреда (стр. 2-3).

### 3.2 Проблеми и ремонт

При проблеми, опитайте се да ги отстраните, като следвате указанията, включени в разделите "18. Съобщения, визуализирани на дисплея" и "19. Отстраняване на проблеми". Ако те се окажат без ефект или с цел допълнителни уточнения, се препоръчва да се свържете с отдел обслужване на клиенти, на телефонният номер, указан на приложението лист "Обслужване клиенти".

Ако вашата държава не е включена в предоставения списък, обадете се на телефонният номер, указан в гаранцията. За евентуални ремонти, се обърчайте само към Отдел Техническо Обслужване De'Longhi. Адресите са представени в сертификата за гаранция, приложен към машината.

### 3.3 Изтеглете Приложението!



Благодарение на приложението De'Longhi Coffee Link, е възможно да се управляват дистанционно някои функции.

В Приложението се намира също така информация, съвети, любопитни факти от света на кафето и е възможно да се разполага отблизо с цялата информация за вашата машина.



Този символ обозначава функциите, които могат да се управляват или консултират в Приложението.

Освен това, е възможно да се създадат до максимум 6 нови напитки и да се запазят във вашата машина.



#### **Забележка:**

Проверете съвместимите устройства на "PrimaDonnaElite.delonghi.com".





## 4. ОПИСАНИЕ

### 4.1 Описание на уреда

(стр. 3 - А )

- A1. Капак на контейнер за кафе на зърна
- A2. Капак на фуния за предв.смляно кафе
- A3. Контейнер за кафе на зърна
- A4. Фуния за предв. смляно кафе
- A5. Ръкохватка за регулиране на степента на смилане
- A6. Рафт за загреване на чаши
- A7. Бутон : за включване или изключване на машината (standby)
- A8. Струйник за кафе (с регулиране на височината)
- A9. Дюза за топла вода и пара
- A10. Контейнер за утайка от кафе
- A11. Табла за поставяне на чаши
- A12. Индикатор за ниво на водата във ваничката за събиране на капки
- A13. Решетъчна ваничка
- A14. Ваничка за събиране на капки
- A15. Капак на резервоар за вода
- A16. Резервоар за вода
- A17. Място за филтър за омекотяване на вода
- A18. Люк на инфузор
- A19. Инфузор
- A20. Място за конектор на захранващ кабел
- A21. Главен прекъсвач (ON/OFF)

### 4.2 Описание на началната страница (основен екран) (стр. 2 - В )

- B1. : меню за персонализиране на настройките на напитките
- B2. : меню за настройки на уреда
- B3. Избран вкус
- B4. Часовник
- B5. Избрано количество
- B6. : избор на вкус
- B7. : избор на количество
- B8. >: стрелка за прехвърляне
- B9. Напитки, подлежащи на избор (натиснете върху стрелките за прехвърляне < или > за да визуализирате всички напитки: долната лента указва, кой екран е визуализиран)
- B10. <: стрелка за прехвърляне
- B11. Профили, подлежащи на програмиране (виж "15. Запомняване на собствен профил")

### Описание на аксесоарите

(стр. 2 - С )

- C1. Реактивна тестова лентичка "Total Hardness Test" (Общ тест за твърдост)
- C2. Мярка дозатор за предв.смляно кафе
- C3. Препарат за отстраняване на котлен камък
- C4. Омекотяващ филтър (при някои модели)
- C5. Четка за почистване
- C6. Четка за почистване
- C7. Бутон за откачане струйник
- C8. Захранващ кабел

### 4.3 Описание на контейнера за мляко

(стр. 2 - D )

- D1. Ръкохватка за регулиране на пяна и функция CLEAN (ПОЧИСТВАНЕ)
- D2. Капак на контейнера за мляко
- D3. Контейнер за мляко
- D4. Тръба за засмукване на мляко
- D5. Тръба за приготвяне на мляко на пяна (с регулиране)

### 4.4 Описание на кана за шоколад

(стр. 2 - E )

- E1 Капак на кана за шоколад
- E2. Фуния
- E3. Тръба за подаване на пара
- E4. Миксер
- E5. Кана за топъл шоколад
- E6. Щифт за освобождаване на фуния

## 5. ПРЕДВАРИТЕЛНИ ОПЕРАЦИИ

### 5.1 Проверка на уреда

След отстраняване на опаковката, проверете дали уредът е в добро състояние и дали са налични всички приставки. Не използвайте уреда, при наличие на видими повреди. Обърнете се към Отдел Техническо Обслужване на De'Longhi.

### 5.2 Монтиране на уреда



#### **Внимание!**

При монтиране на уреда, трябва да се спазват следните предупреждения за безопасност:

- Уредът излъчва топлина в околната среда. След като сте позиционирали уреда върху работния плот, проверете дали има свободно пространство от поне 3 cm между уреда, страничните и долните повърхности и разстояние от поне 15 cm над кафемашината.
- Евентуалното навлизане на вода в уреда, може да го повреди.  
Не поставяйте уреда в близост до кранове за вода или мивки.
- Уредът може да се повреди при замръзване на водата вътре в него.  
Не монтирайте уреда в помещение, където температурата може да спадне под точката на замръзване.
- Поставете захранващия кабел така, че да не бъде повреден от режещи ръбове или от контакт с нагряти повърхности (напр. електрически котлони).

### 5.3 Свързване на уреда



#### **Внимание!**

Проверете дали напрежението на мрежата, отговаря на указаното на табелата с данни в долната част на уреда.

Свържете уреда само към един електрически контакт, инсталиран правилно, с минимална мощност на захранване 10А и с исправно заземяване.

В случай на несъвместимост между контакта и щепсела на уреда, заменете контакта с друг от подходящ вид, с помощта на квалифициран персонал.

### 5.4



#### **Първо пускане в експлоатация на уреда**



#### **Забележка!**

- Машината е тествана в завода, използвайки кафе, поради това е нормално да се открият следи от мляно кафе в мелачката. Независимо от това, е гарантирано, че машината е нова.

- Препоръчваме ви възможно най-бързо да зададете твърдостта на водата, като следвате процедурата, описана в раздел “**Програмиране на твърдостта на водата**”.

1. Включете конектора на захранващия кабел (C8) в неговото седалище (A20) от задната страна на уреда и свържете уреда към електрическата мрежа (фиг.1) и се уверете, че главният прекъсвач (A21), разположен от задната страна на уреда е натиснат (фиг. 2);
2. “SELECT LANGUAGE” (ИЗБОР НА ЕЗИК): натиснете флагчето, съответстващо на желанния език;

Продължете, като следвате инструкциите, указани на дисплея на уреда:

3. “FILL TANK WITH FRESH WATER” (НАПЪЛНЕТЕ РЕЗЕРВОАРА С ПРЯСНА ВОДА): извадете резервоара за вода (A16) (фиг. 3), отворете капака (фиг. 4), напълнете до линията MAX с прясна вода (фиг. 5); затворете капака и следователно поставете отново резервоара в седалището (фиг. 6);
4. “INSERT WATER SPOUT” (Поставете струйника за вода): Проверете дали струйникът за топла вода/пара (C6) е поставен на дюзата (A9) (фиг. 7) и поставете отдолу контейнер (фиг. 8) с минимална вместимост от 100 мл.;
5. На дисплея се появява надпис “WATER CIRCUIT EMPTY, PRESS OK TO START FILLING PROCESS” (ПРАЗНА ВЕРИГА, НАТИСНЕТЕ ОК ЗА ДА ЗАПОЧНЕ ПЪЛНЕНЕТО);
6. Натиснете “ OK” за потвърждение: уредът приготвя вода от струйника за топла вода (фиг. 8), след което се изключва автоматично.

В този момент машината за кафе е готова за употреба.



#### **Забележка!**

- При първото използване, трябва да се направят 4-5 кафета или 4-5 чаши капучино, преди да се постигне добро качество.
- По време на приготвяне на първите 5-6 капучино, е нормално да се чува малко шум от кипене на водата: в последствие шумът ще намалее.
- За по-добра работа на машината, се препоръчва монтиране на омекотяващ филтър (C4), следвайки указанията в раздел “Омекотяващ филтър”. Ако вашият модел няма включен филтър в доставката, може да го изискате от Оторизираните центрове за Обслужване на De'Longhi.

## 6. ВКЛЮЧВАНЕ НА УРЕДА



#### **Забележка!**

Преди включване на уреда, проверете дали главният прекъсвач (A21) е натиснат (фиг. 2).

При всяко включване, уредът извършва автоматичен цикъл на загреване и изплакване, който не може да бъде прекъснат. Уредът е готов за употреба, едва след приключване на този цикъл.

### **Опасност от изгаряния!**

По време на изплакването, от дюзите на струйника за кафе (A8) изтича малко топла вода, която се събира в поставената отдолу ваничка за събиране на капки (A14). Внимавайте да не се докосвате до пръските вода.

- За включване на уреда, натиснете бутон  (A7-фиг. 9): на дисплея се появява съобщение "HEATING UP UNDERWAY, PLEASE WAIT" (ЗАГРЯВАНЕ, МОЛЯ, ИЗЧАКАЙТЕ).

След приключване на загреването, уредът показва друго съобщение: "RINSING UNDERWAY, HOT WATER FROM SPOUTS" (ИЗПЛАКВАНЕ В ПРОЦЕС, ТОПЛА ВОДА ОТ ДЮЗИТЕ); по този начин, освен че става загреване на топлогенератора, уредът започва да пуска топла вода по вътрешните тръби за да се загреят.

Уредът е достигнал температура, когато се появи главния екран (homepage).

## 7. ИЗКЛЮЧВАНЕ НА УРЕДА

При всяко изключване на уреда, се извършва автоматично изплакване, което не може да бъде прекъснато.

### **Опасност от изгаряния!**

По време на изплакването, от дюзите на струйника за кафе (A8) изтича малко топла вода. Внимавайте да не се докосвате до пръските вода.

- За изключване на уреда, натиснете бутон  (A7-фиг. 9).
- На дисплея се появява надпис "TURNING OFF UNDERWAY, PLEASE WAIT" ("В ПРОЦЕС НА ИЗКЛЮЧВАНЕ, МОЛЯ, ИЗЧАКАЙТЕ"): ако е предвидено, уредът извършва промиване и в последствие се изключва (stand-by).

### **Забележка!**

Когато уредът не се използва за дълги периоди от време, изключете уреда от електрическата мрежа:

- първо изключете уреда с натискане на бутона  (фиг. 9);
- натиснете главния прекъсвач (A21), разположен от задната страна на уреда (фиг. 2).

### **Внимание!**

Не натискайте главния прекъсвач, когато уредът е включен.





## 8. НАСТРОЙКИ НА МЕНЮТО

### 8.1 Изплакване

С тази функция е възможно да изтече топла вода от струйника за кафе (A8) и от струйника за топла вода (C6), ако е поставен, за да се почисти и загрее вътрешна верига на машината.

Поставете под струйника за кафе и топла вода един съд с минимален капацитет: 100 мл. (фиг. 8).

За активиране на тази функция, направете следното:

1. Натиснете  (B2) за да влезете в менюто;
2. Натиснете <(B10) или >(B8) докато на дисплея (B) се появи  "RISING" (ИЗПЛАКВАНЕ);
3. Натиснете  за да стартирате промиване.

### **Внимание! Опасност от изгаряния.**

Не оставяйте машината без наблюдение по време на приготвянето на гореща вода.

4. След няколко секунди, първо от струйника за кафе и в последствие от струйника за топла вода/пара (ако е поставен), изтича топла вода, която почиства и затопля вътрешна верига на машината: на дисплея се появява надписа "RINSING UNDERWAY, HOT WATER FROM SPOUTS" (ИЗПЛАКВАНЕ В ПРОЦЕС, ТОПЛА ВОДА ОТ ДЮЗИТЕ) и една лента за процес, която се запълва постепенно в процеса на подготовката;
5. За да прекъснете изплакването, натиснете  STOP (СТОП) или изчакайте автоматичното прекъсване.

### **Забележка!**

- За периоди на неизползване повече от 3-4 дни силно се препоръчва, след включването на машината, да се извършат 2/3 промивки преди тя да бъде употребявана;
- Нормално е, след извършването на функцията, да има вода в контейнера за утайка от кафе (A10).

### 8.2 Отстраняване на котлен камък











Относно инструкциите по почистване от котлен камък, направете справка с раздел "17. Отстраняване на котлен камък".

### 8.3 Филтър за вода

Относно инструкциите, свързани с монтиране на филтъра (C4), направете справка с раздел "Омекотяващ филтър".

### 8.4 Стойности на напитки







В този раздел могат да се консултират персонализираните настройки и евентуално да се върне към фабричните настройки всяка отделна напитка.

1. Натиснете  (B2) за да влезете в менюто;
2. Натиснете < (B10) или > (B8) докато на дисплея (B) се появи  DRINKS SETTINGS" (НАСТРОЙКИ НА НАПИТКИ);
3. Натиснете : на дисплея се появява панелът на стойностите на първата напитка;
4. На дисплея е отбелязан съответния профил на потребител. Стойностите се визуализират на вертикални ленти: фабричната стойност е обозначена със символа  докато настоящата зададена стойност е обозначена от запълването на вертикалната линия.
5. За връщане обратно към меню настройки, натиснете  "ESC". За да прехвърлите и визуализирате напитките, натиснете  NEXT (СЛЕДВАЩ);
6. За да ресетирате към фабричните стойности визуализираната напитка на дисплея, натиснете  "RESET" (РЕСЕТ);
7. "CONFIRM RESET?" (ПОТВЪРЖДАВАНЕ НА РЕСЕТ): за да потвърдите, натиснете  "OK" (за да анулирате, натиснете  "ESC");
8. "SET DEFAULT VALUES" (НАСТРОЕНИ ФАБРИЧНИ СТОЙНОСТИ: натиснете  "OK".

Напитката е програмирана отново на фабричните настройки. Продължете с другите напитки или се върнете към меню настройки.

## 8.5 Настройка на час

Когато желаете да настроите часа на дисплея (B), направете следното:

1. Натиснете  (B2) за да влезете в менюто;
2. Натиснете < (B10) или > (B8) докато на дисплея (B) се появи  SET TIME" (НАСТРОЙКА НА ЧАС);
3. Натиснете : на дисплея се появява панел за регулиране на часа;
4. Натиснете < или > в съответствие на часовете и на минутите до визуализиране на текущия час;
5. За да потвърдите, натиснете  "OK" (за да анулирате, натиснете  "ESC") и натиснете  "ESC" за да се върнете към началната страница.

По този начин е зададен часа.

## 8.6 Автоматично включване









Може да се зададе автоматично изключване, така че да може уредът да е готов за употреба в определен час (например сутрин), и за бързо приготвяне на кафе.



### **Забележка!**

За активиране на тази функция, трябва часът да бъде правилно зададен (виж параграф "8.5 Настройка на час ").

За активиране автоматично включване, направете следното:

1. Натиснете  (B2) за да влезете в менюто;
2. Натиснете < (B10) или > (B8) докато на дисплея (B) се появи  AUTO-START" (АВТОМАТИЧНО ВКЛЮЧВАНЕ);
3. Изберете функцията, като натиснете : на дисплея се появява панелът за регулиране на часа;
4. Натиснете < или > в съответствие на часовете и минутите до визуализирането на желаното автоматично включване;
5. Натиснете нагоре  или нагоре  за да активирате или деактивирате автоматичното включване.
6. За да потвърдите, натиснете  "OK" (за да анулирате и за да се върнете към меню настройки, натиснете  "ESC") и натиснете  "ESC" за да се върнете на началната страница.

Часът на автоматично включване е програмиран така и на дисплея, до часа, се появява съответния символ за да посочи, че функцията е била активирана.





### **Забележка!**

Когато машината е изключена с главния прекъсвач (A21) настройката на автоматичното включване, ако преди това е била активирана, се загубва.

## 8.7 Автоматично изключване (standby)

Може да се зададе автоматично изключване, така че да може уредът да се изключи след 15 или 30 минути или след 1, 2 или 3 часа при липса на употреба.



За препрограмизиране на автоматичното изключване, направете следното:





1. Натиснете  (B2) за да влезете в менюто;
2. Натиснете < (B10) или > (B8) докато на дисплея (B) се появи  AUTO-OFF" (АВТОМАТИЧНО ИЗКЛЮЧВАНЕ) с актуалния избор (15 или 30 минути, или 1 или 2 или 3 часа);
3. Натиснете бутон  до избиране на желаната стойност;
4. Натиснете  "ESC" за да се върнете към началната страница.

Автом.изключване е препрограмизирано.

## 8.8 Затопляне на чаши

За да затоплите чашите преди да пригответе кафе, е възможно да се активира затоплянето на чаши (A6) и да се поставят върху него чашите.







1. Натиснете  (B2) за да влезете в менюто;
2. Натиснете < (B10) или > (B8) докато на дисплея (B) се появи  CUP WARMER" (ЗАГРЯВАНЕ НА ЧАШИ);

3. Натиснете  за да активирате-  или деактивирате-  загреването на чаши;
4. Натиснете  "ESC" за да се върнете към началната страница.

## 8.9 Енергоспестяване

Стая функция може да се активира или деактивира режим на енергоспестяване. Когато е активирана функцията, тя осигурява по-малка консумация на енергия, съгласно действащите европейски разпоредби.





За деактивиране (или повторно активиране) на режим "енергоспестяване", направете следното:

1. Натиснете  (B2) за да влезете в менюто;
2. Натиснете < (B10) или > (B8) докато на дисплея (B) се появи  "ENERGY SAVING" (ЕНЕРГОСПЕТЯВАНЕ);
3. Натиснете  за да активирате-  или деактивирате-  енергоспестяване.
4. Натиснете  "ESC" за да се върнете към началната страница.

На дисплея, до часа, се появява съответният символ за да посочи, че функцията е била активирана.

## 8.10 Температура на кафето

Ако желаете да промените температурата на водата за приготвяне на кафе, направете следното:

1. Натиснете  (B2) за да влезете в менюто;
2. Натиснете < (B10) или > (B8) докато се появи на дисплея (B)  "COFFEE TEMPERATURE" ТЕМПЕРАТУРА НА КАФЕ" с актуалния избор (LOW, MEDIUM, HIGH, MAX) (НИСКА, СРЕДНА, ВИСОКА, MAX);
3. Натиснете бутон  до избиране на желаната температура;
4. Натиснете  "ESC" за да се върнете към началната страница.

### **Забележка!**

Възможно е да се настрои различна температура за всеки отделен профил (виж раздел "15. Запомняване на собствен профил").



## 8.11 Твърдост на водата

Относно инструкциите за задаване на твърдостта на водата, направете справка с раздел "Програмиране на твърдостта на водата".

## 8.12 Избор на език







Ако желаете да промените езика на дисплея (B), процедурата е следната:

1. Натиснете  (B2) за да влезете в менюто;

2. Натиснете < (B10) или > (B8) докато на дисплея се появи  "SELECT LANGUAGE (ИЗБОР НА ЕЗИК)";
3. Натиснете  : натиснете < (B10) или > до визуализиране на флагчето, съответстващо на желания и избрания език;
4. Натиснете  "ESC" 2 пъти за да се върнете към началната страница.

## 8.13 Акустичен сигнал

Стая функция се активира или деактивира звуковият сигнал, издаван от машината, при всяко натискане на иконите и при всяко поставяне/изваждане на приставките: За деактивиране или активиране на звуковия сигнал, направете следното:







1. Натиснете  (B2) за да влезете в менюто;
2. Натиснете < (B10) или > (B8) докато на дисплея (B) се появи  "BEEP" (АКУСТИЧЕН СИГНАЛ);
3. Натиснете  за да активирате-  или деактивирате-  акустичния сигнал;
4. Натиснете  "ESC" за да се върнете към началната страница.

## 8.14 Осветление на чаша

Стая функция се активира или деактивира светлините за осветяване на чашата: машината е предварително настроена с активирано осветление.



Светлините се включват при всяко приготвяне на кафе, млечни напитки и при всяко изплакване.

За деактивиране или активиране на тази функция, направете следното:

1. Натиснете  (B2) за да влезете в менюто;
2. Натиснете < (B10) или > (B8) докато на дисплея (B) се появи  "CUP LIGHTING" (ОСВЕТЯВАНЕ НА ЧАША);
3. Натиснете  за да активирате-  или деактивирате-  осветяването на чаша;
4. Натиснете  "ESC" за да се върнете към началната страница.

## 8.15 Фон

Възможно е да се смени фона на дисплея на вашия уред, като се избере един от 4-те налични: "SHADED BLUE", "STAINLESS STEEL", "COFFEE BROWN", "DARK BLUE". Процедурата е следната:

1. Натиснете  (B2) за да влезете в менюто;
2. Натиснете < (B10) или > (B8) докато на дисплея (B) се появи  "BACKGROUND" (ФОН);
3. Натиснете  : на дисплея се появяват наличните фонове;



- Изберете желанния фон, като натиснете върху избраното поле: уредът се връща към меню настройки с новия избран фон;
- Натиснете "ESC" за да се върнете към началната страница.

## 8.16 Bluetooth

С тази функция се активира или деактивира защитния PIN код за свързване от едно устройство към уреда.

- Натиснете "B2" за да влезете в менюто;
- Натиснете < (B10) или > (B8) докато на дисплея (B) се появи "BLUETOOTH";
- Активирайте или деактивирайте защитата с PIN код, като натиснете "ON" или "OFF";
- Натиснете "ESC" за да се върнете към началната страница.

Предварително зададеният PIN код в машината е "0000": препоръчва се да се персонализира PIN кода директно от Приложението.



### Забележка!

Серийният номер на уреда ви позволява да идентифицирате с точност машината в момента, в който се създава връзка с Приложението.

## 8.17 Режим демо

Активирайки този режим, на дисплея се илюстрират основните функции на машината:

- Натиснете "B2" за да влезете в менюто;
- Натиснете < (B10) или > (B8) докато на дисплея (B) се появи "DEMO MODE" (РЕЖИМ ДЕМО);
- Натиснете "▶" за да стартирате демо;
- Натиснете "ESC" за да се върнете към началната страница.

## 8.18 Фабрични стойности

С тази функция се възстановяват всички настройки от менюто и всички настройки на количества, връщайки се към фабричните настройки (без езика, който остава този, вече настроен).

За възстановяване на фабричните стойности, направете следното:

- Натиснете "B2" за да влезете в менюто;
- Натиснете < (B10) или > (B8) докато на дисплея (B) се появи "DEFAULT VALUES" (ФАБРИЧНИ СТОЙНОСТИ);
- Натиснете "▶" и в последствие "OK" за да се върнете към оригиналните параметри (или "ESC" за да оставите непроменени параметрите);

- Натиснете още веднъж "OK" за да се върнете към меню настройки и "ESC" за да се върнете към началната страница.

## 8.19 Статистики

С тази функция се визуализират статистическите данни на машината. За визуализирането им, направете следното:

- Натиснете "B2" за да влезете в менюто;
- Натиснете < (B10) или > (B8) докато на дисплея (B) се появи "STATISTICS" (СТАТИСТИКИ);
- Натиснете "▶": възможно е да се проверят всички статистически данни, натискайки < или >;
- Натиснете "ESC" уредът се връща към началната страница.



## 9. ПРИГОТВЯНЕ НА КАФЕ

### 9.1 Избор на вкуса на кафето

Изберете желанния вкус натискайки "AROMA" (АРОМА) (B6):

	(виж: "9.6 Приготвяне на кафе с предв. смляно кафе")
	AROMA X-LEGGERO (много слаб)
	AROMA LEGGERO (слаб)
	AROMA MEDIO (среден)
	AROMA FORTE (силен)
	AROMA X-FORTE (много силен)
	Персонализиран (ако е програмиран) / Стандартен

## 9.2 Избор на количество на кафе в чашата

Изберете желаното количество кафе в чашата чрез натискане на QUANTITY (КОЛИЧЕСТВО) (B7):

	КОЛИЧЕСТВО (МАЛКО)	SMALL
	КОЛИЧЕСТВО (СРЕДНО)	MEDIUM
	КОЛИЧЕСТВО (ГОЛЯМО)	LARGE
	КОЛИЧЕСТВО X-LARGE (МНОГО ГОЛЯМО)	X-LARGE
	Персонализирано количество (ако е програмирано) / Стандартно количество	

## 9.3 Настройка на кафемелачката

Поне в началото, не се налага регулиране на смилането на кафе, предвид, че то е предварително зададено, за да се постигне правилно изтичане на кафето.

Независимо от това, ако след приготвянето на първите кафета, се забележи много бързо или много бавно изтичане (на капки), се налага извършване на корекция, с регулатора за настройка на степента на смилане (A5 - фиг. 10).



### Забележка!

Ръкохватката за настройка трябва да се завърта, само когато кафемелачката работи.



Когато кафето изтича много бавно или въобще не изтича, завъртете по посока на часовниковата стрелка, с една степен към цифрата 7.

За получаване на по-плътно изтичане на кафе и за по-добър каймак, завъртете в посока, обратна на часовниковата стрелка с една степен към позиция 1 (не повече от една степен на завъртане в даден момент, в противен случай кафето може да изтича на капки).

Ефектът от тази промяна настъпва едва след приготвяне на 2 последователни кафета. Ако след тези промени не се постигне желанийт резултат, трябва да се повтори корекцията, като се завърти регулатора с още една степен.

## 9.4 Съвети за по-топло кафе

За приготвяне на по-топло кафе, ви препоръчваме:

- да извършите цикъл на изплакване, като изберете функцията "Rinsing" (Изплакване) в менюто за програмиране (параграф "8.1 Изплакване ");

- да затоплите чашите с топла вода (използвайте функцията топла вода, виж раздел "12. Приготвяне на топла вода");
- да увеличите температурата на кафето в менюто за програмиране (параграф "8.10 Температура на кафето ").

## 9.5 Приготвяне на кафе, използвайки кафе на зърна



### Внимание!

Да не се използва карамелизирано или захаросано кафе на зърна, тъй като то може да се полепи по мелачката за кафе, което ще я направи неизползваема.

- Поставете кафе на зърна в съответния контейнер (A3) (фиг. 11);
- Поставете чашата под струйника за кафе (A8);
- Снижете струйника за да го доближите, колкото е възможно по-близо до чашата (фиг. 12): по този начин се постига по-добър каймак;
- Натиснете < (B10) или > (B8) докато визуализирате желаното кафе;
- Следователно изберете желаното кафе:
  - ESPRESSO (ЕСПРЕСО)
  - DOPPIO+ (ДВОЙНО+)
  - COFFEE (КАФЕ)
  - LONG (ДЪЛГО)
  - 2 ESPRESSO (ЕСПРЕСО)
- Приготвянето започва и на дисплея (B) се появява избраното изображение на напитка и една линия за процеса, която се запълва с напредване на приготвянето.



### Забележка:

- Възможно е да пригответе едновременно 2 чаши ESPRESSO, натискайки също "2X " по време на приготвянето на 1 ESPRESSO (изображението остава визуализирано за няколко секунди в началото на приготвянето).
- Докато машината приготвя кафе, приготвянето може да се спре по всяко време чрез натискане на "STOP" (СТОП).
- Веднага след приключване на приготвянето, ако желаете да увеличите количеството кафе в чашата, е достатъчно да се натисне "+ EXTRA" (ЕКСТРА): след достигане на желаното количество, натиснете "STOP" (СТОП).

След приключване на приготвянето, уредът е готов отново за употреба.

### **Забележка!**

- По време на употреба, на екрана се появяват някои съобщения (FILL TANK (НАПЪЛНЕТЕ РЕЗЕРВОАРА), (EMPTY GROUNDS CONTAINER) ИЗСИПЕТЕ КОНТЕЙНЕРА ЗА УТАЙКА, И Т.Н.), чието значение е представено в раздел "18. Съобщения, визуализирани на дисплея".
- За да се приготви по-горещо кафе, консултирайте параграф "9.4 Съвети за по-топло кафе".
- Ако кафето изтича на капки или много бързо с малък каймак или пък е много студено, прочетете съветите в параграф "9.3 Настройка на кафемелачката" и в раздел "19. Отстраняване на проблеми".
- Приготвянето на всяко едно кафе подлежи на персонализиране (виж раздели "14. Персонализиране на напитките" и "15. Запомняване на собствен профил").



## 9.6 Приготвяне на кафе с предв. смляно кафе

### **Внимание!**

- Никога не поставяйте предв. смляно кафе при спряна машина, за да не се разнесе отвътре по машината и да я замърси. В този случай, машината може да се повреди.
- Никога не поставяйте повече от 1 мярка запълнена до ръба (C2), това може да замърси машината отвътре или да запуши фунията (A4).

### **Забележка!**

При използване на предв. смляно кафе, може да се приготви само една чаша кафе в даден момент.

1. Натиснете многократно  AROMA" (B6) докато дисплеят (B) визуализира  (предварително смляно кафе).
2. Отворете капака на фунията на предв. смляно кафе (A2).
3. Проверете дали фунията (A4) е запушена, след това поставете една пълна мярка предв. смляно кафе (фиг. 13).
4. Поставете една чаша под дюзите на струйника за кафе (A8) (фиг. 12).
5. Натиснете изображението, съответстващо на желаното кафе (ESPRESSO (ЕСПРЕКО), COFFEE (КАФЕ), LONG (ДЪЛГО));
6. Приготвянето започва и на дисплея се появява изображението на желаната напитка и една линия за процеса, която се запълва с напредване на приготвянето.

### **Внимание! Приготвяйки кафе LONG (ДЪЛГО)**



По средата на приготвянето се появява съобщение "ADD PRE-GROUND COFFEE, MAXIMUM ONE MEASURE" (ВЪВЕДЕТЕ предв. смляно кафе, МАКСИМУМ ЕДНА МЕРИТЕЛНА ЛЪЖИЦА). Следователно поставете равна лъжичка предв. смляно кафе и натиснете  "OK".

### **Важно!**

Ако режим "Енергоспестяване" е активиран, приготвянето на първото кафе може да изисква няколко секунди изчакване.

## 10. ПРИГОТВЯНЕ НА НАПИТКИ С МЛЯКО

### **Забележка!**

- За да избегнете приготвянето на мляко с малко пяна или с големи мехурчета, винаги почиствайте капака на контейнера за мляко (D2) и дюзата за топла вода (A9), както е описано в параграфи "10.4 Почистване на контейнера за мляко след всяка употреба" и "16.10 Почистване на контейнера за мляко" и "16.11 Почистете дюзата за топла вода/пара".

## 10.1 Напълнете и поставете контейнера за мляко

1. Свалете капака (D2) (фиг. 14);
2. Напълнете контейнера за мляко (D3) с достатъчно количество мляко, не надвишавайте нивото MAX, обозначено на контейнера (фиг. 15). Имайте предвид, че всяко обозначение от страни на контейнера, отговаря на около 100 мл. мляко;

### **Забележка!**

- За да се постигне по-плътна и богата пяна, е необходимо да се използва обезмаслено мляко или частично обезмаслено мляко при температура от хладилника (около 5° C).
  - Ако режим "Енергоспестяване" е активиран, приготвянето на напитката може да изисква няколко секунди изчакване.
3. Проверявайте дали тръбата за засмукване на млякото (D4) е поставена добре на съответното предвидено място, на дъното на капака на контейнера (фиг. 16);
  4. Поставете отново капака на контейнера за мляко;
  5. Ако е наличен, измъкнете струйника за топла вода/пара (C6), чрез натискане на бутона за освобождаване (C7) (фиг. 17);
  6. Закачете, натискайки докрай контейнера за мляко (D) към дюзата (A9) (фиг. 18): машината издава акустичен сигнал (ако е активирана функцията "Beer" - акустичен сигнал).

- Поставете достатъчно голяма чаша под дюзите на струйника за кафе (A8) и под тръбата за приготвяне на мляко на пяна (D5); настройте дължината на тръбата за изтичане на мляко, за да я приближите до чашата, като просто я издърпате надолу (фиг. 19).
- Следвайте указанията, представени по-долу за всяка отделна функция.

### 10.2 Регулиране на количеството на пяна

Със завъртане на регулатора за пяна (D1), се избира количеството пяна, което изтича по време на приготвяне на напитки с мляко.

Позиция на регулатора	Описание	Препоръчва се за...
	БЕЗ ПЯНА	HOT MILK (ТОПЛО МЛЯКО) (без пяна) /МЛЯКО С КАФЕ
	МИН. КОЛИЧЕСТВО ПЯНА	ЛАТЕ МАКЯТО/ FLAT WHITE (МЛЯКО БЕЗ ПЯНА)
	МАКС. КОЛИЧЕСТВО ПЯНА	CAPPUCCINO/ CAPPUCCINO+ / CAPPUCCINO MIX / ESPRESSO MACCHIATO / HOT MILK (ТОПЛО МЛЯКО) (с пяна)

### 10.3 Автоматично приготвяне на напитки на млечна основа

- Напълнете и поставете контейнера за мляко (D), както е описано по-горе.
- изберете желаната напитка:
  - CAPPUCCINO (КАПУЧИНО)
  - ЛАТЕ МАКЯТО
  - CAFFELATTE (КАФЕ С МЛЯКО)
  - ТОПЛО МЛЯКО
  - CAPPUCCINO+ (КАПУЧИНО+)
  - ESPRESSO MACCHIATO (ЕСПРЕСО МАКЯТО)
  - FLAT WHITE (МЛЯКО БЕЗ ПЯНА)
  - CAPPUCCINO MIX (КАПУЧИНО МИКС)
- На дисплея (B) машината препоръчва да се завърти регулатора на пяна (D1) според количеството пяна, предвидено в оригиналната рецепта: следователно

завъртете регулатора, разположен върху капака на контейнера за мляко (D2) и потвърдете избора чрез натискане на "OK".

- След няколко секунди, уредът започва автоматично приготвянето и на дисплея се появява изображение на избраната напитка и една линия за процес, която се запълва с напредване на приготвянето.

### Важно: общи напътствия за приготвяне на всички напитки на млечна основа

- "ESC": натиснете, ако желаете да прекъснете изцяло приготвянето и да се върнете на началната страница.
- "STOP": натиснете за да прекъснете приготвянето на мляко или на кафе и да преминете към следващото приготвяне за да завършите напитката.
- Веднага след приключване на приготвянето, ако желаете да увеличите количеството кафе в чашата, натиснете "EXTRA".
- Приготвянето на всяка една напитка с мляко подлежи на персонализиране (виж раздели "14. Персонализиране на напитките " и "15. Запомняване на собствен профил").
- Не оставяйте за дълго време контейнера с млякото извън хладилника: колкото повече се покачва температурата на млякото (идеална 5°C), толкова повече се влошава качеството на пяната.

След приключване на приготвянето, уредът е готов отново за употреба.

### 10.4 Почистване на контейнера за мляко след всяка употреба

#### Внимание! Опасност от изгаряне

По време на почистването на вътрешните тръби на контейнера за мляко, от тръбата за изтичане на мляко на пяна (D5) изтича малко гореща вода и пара. Внимавайте да не се докосвате до пръските вода.

След всяка употреба на функциите мляко се визуализира запитването "TURN DIAL TO <CLEAN> POSITION TO START CLEANING" (ЗАВЪРТЕТЕ БУТОНА ВЪРХУ <CLEAN> ЗА ДА ЗАПОЧНЕ ПОЧИСТВАНЕТО) и е необходимо да се пристъпи към почистването на капака за разпенване на мляко:

- Оставете поставен контейнера за мляко (D) в машината (не е необходимо да се изпразва контейнера за мляко);
- Поставете чаша или друг съд под тръбата за изтичане на мляко на пяна (фиг. 20);
- Завъртете регулатора за пяна (D1) върху "CLEAN": дисплеят (B) визуализира "CLEANING MILK CONTAINER UNDERWAY, PLACE A RECIPIENT UNDER MILK SPOUT" (ПО-

ЧИСТВАНЕ НА КОНТЕЙНЕР ЗА МЛЯКО В ПРОЦЕС, СЪД ПОД СТРУЙНИКА ЗА МЛЯКО) (фиг. 21) заедно с една лента, която се запълва постепенно с извършване на почистването. Почистването спира автоматично;

4. Завъртете ръкохватката за регулиране на една от позициите за пяна;
5. Свалете контейнера за мляко и почиствайте винаги дюзата за пара (A9) с гъбичка (фиг. 22).





### **i** **Забележка!**

- Когато трябва да се приготвят повече чаши с напитки на базата на мляко, извършете почистване на контейнера за мляко, след последното приготвяне. За да продължите със следващите подготовки, натиснете "ESC".
- Ако почистването не се извърши, на дисплея се появява символът  за да напомни, че е необходимо да се пристъпи към почистване.
- Контейнерът с мляко може да се съхранява в хладилника.
- В някои случаи, за извършване на почистване, трябва да се изчака загряването на машината.



## **11. ПРИГОТВЯНЕ НА ТОПЪЛ ШОКОЛАД**

Изберете от началната страница СЬОСОЛАТА (ШОКОЛАД) и процедирайте, както следва:

1. Повдигнете капака на каната (E1) (фиг. 23);
2. Преместете щифта за освобождаване (E6) и измъкнете фунията на каната (E2) (фиг. 23);
3. Уверете се, че тръбата за подаване на пара (E3) и устройство за смесване (E4) са поставени (фиг. 24);
4. "INSERT STIRRER IN CHOCOLATE CARAFE (STEP 1 OF 4)" (ПОСТАВЕТЕ БЪРКАЛКА НА ШОКОЛАДА (ФАЗА 1 ОТ 4)) (фиг. 25): закачете фунията към каната, след това натиснете  NEXT (СЛЕДВАЩ);
5. "POUR MILK OR WATER (STEP 2 OF 4)" (СИПЕТЕ МЛЯКО ИЛИ ВОДА) (ФАЗА 2 ОТ 4)" (фиг. 26): за да пригответе една чаша шоколад, сипете във фунията млякото на температура от хладилник (или хладка вода) до нивото . Ако обаче желаете да пригответе 2 чаши или една "голяма чаша" шоколад, сипете млякото (или водата) до нивото . След като сипете млякото, натиснете  NEXT;
6. "ADD CHOCOLATE POWDER THROUGH (STEP 3 OF 4)" (ДОБАВЕТЕ ШОКОЛАД НА ПРАХ ОТ ФУНИЯТА) (ФАЗА 3 ОТ 4)" (Фиг. 27): за да пригответе една чаша шоколад, добавете две мерителни лъжички (C2) (25 g) от сместа за топъл шоколад. За да пригответе две чаши или една голяма чаша топъл шоколад, добавете 4 мерителни лъжички от сместа за топъл шоколад. След като сипете сместа за топъл шоколад, натиснете  NEXT (СЛЕДВАЩ);







### **!** **Внимание!**

- Уверете се, че отворът на фунията, посочен на фиг. 28 е чист.

### **i** **Забележка!**

- Млякото се сипва, когато фунията с тръбата за приготвяне и бъркалката вече са поставени и не трябва да надвишава нивото , обозначено на каната; увеличете или намалете количеството на сместа за топъл шоколад според личните вкусове.
- В случай, в който се използва вода вместо мляко, следвайте същите указания, както при млякото.
- За едно правилно приготвяне на топлия шоколад, сипете във фунията първо млякото и след това сместа или какаото, както е указано върху капака на каната за шоколад.

7. "CLOSE THE LID AND INSERT CHOCOLATE CARAFE (STEP 4 OF 4)" (ЗАТВОРЕТЕ КАПАКА И ПОСТАВЕТЕ КАНАТА (ФАЗА 4 ОТ 4)): Затворете капака (фиг. 29) и закачете, избутвайки докрай каната към дюзата (фиг. 30): машината издава един акустичен сигнал (ако функцията за акустичен сигнал е активна): върху уреда се появява екрана за регулиране на функцията шоколад;

8. "SELECT NUMBER OF CUPS AND DENSITY, PRESS OK TO START" (ИЗБЕРЕТЕ БРОЯ ЧАШИ И ПЛЪТНОСТТА, НАТИСНЕТЕ ОК ЗА ДА ЗАПОЧНЕТЕ): натиснете върху стрелките за избор за да изберете дали да пригответе 1 чаша ( ) или 2 чаши ( ) и желаната плътност (min = ; max = ). Натиснете  "OK" за да стартирате функцията: уредът започва да разбърква сместа и след това пуска пара за да загрее.

### **i** **Забележка!**

- Ако използваната смес на прах за топъл шоколад не съдържа сгъстител, регулирайки плътността няма да се постигне разлика.
- Ако желаете да прекъснете приготвянето на шоколада, Натиснете  "STOP".

След приключване на приготвянето, уредът се приготвя за нова употреба. Шоколадът е готов за да бъде сипан в чашата.

### **!!!** **Опасност от Изгаряния!**

- По време на приготвянето на шоколада, каната и нейният капак стават много горещи: използвайте един-



ствено дръжката на каната за да я измъкнете и да сипете шоколада.

- По време на приготвянето на шоколада, е нормално парата да излиза от отворите на капака на каната за шоколад.
- Нормално е, поради загреване на млякото, да има пръски във вътрешността на каната.
- Количеството в чашата на шоколада, се променя въз основа на избраната плътност: ако се избере висока плътност, количеството ще бъде по-малко спрямо това, с ниска плътност.

## 12. ПРИГОТВЯНЕ НА ТОПЛА ВОДА

### **Внимание! Опасност от изгаряния.**

Не оставяйте машината без наблюдение по време на приготвянето на гореща вода.

- Проверете дали струйникът за топла вода/пара (С6) е закачен правилно към дюзата за топла вода/пара (А9);
- Поставете контейнер под струйника (по-близо за да се избегнат пръски);
- Натиснете  "HOT WATER" (ТОПЛА ВОДА). На дисплея (В) се появява съответната икона и една линия за процес, която се запълва постепенно с напредване на приготвянето;
- Машината приготвя около 250 мл. топла вода, след което прекъсва автоматично приготвянето. За ръчно спирание на подаването на топла вода натиснете  "STOP" (СТОП).

### **Забележка!**

- Ако режимът "ENERGY SAVING" (ЕНЕРГОСПЕСТЯВАНЕ) е активиран, при приготвянето на топла вода може да изисква няколко секунди изчакване.
- Приготвянето на топла вода подлежи на персонализиране (виж раздели "14. Персонализиране на напитките" и "15. Запометяване на собствен профил").



## 13. ПРИГОТВЯНЕ НА ПАРА

### **Внимание! Опасност от изгаряния.**

Никога не оставяйте машината без надзор по време на приготвянето на пара.

- Проверете дали струйникът за топла вода/пара (С6) е закачен правилно към дюзата за топла вода/пара (А9);
- Напълнете съд с течност за затопляне или за пяна и потопете струйника за топла вода/пара в течността;



- Натиснете  "STEAM" (ПАРА). На дисплея (В) се появява съответното изображение и една прогресивна лента, която се запълва постепенно, с напредване на приготвянето и след няколко секунди, от струйника изтича топла вода/пара излиза пара, която загрева течността;
- При достигане на желаната температура или ниво на пяна, прекъснете приготвянето на пара, като натиснете  "STOP" (СТОП). (Препоръчва се подаване на пара за не повече от 3 последователни минути);

### **Внимание!**

Винаги спирайте приготвянето на пара, преди изваждане на съда с течност, за да се избегнат изгаряния от възможни пръски.

### **Забележка!**

Ако режимът "Energy saving" (Енергоспестяване) е активиран, при приготвянето на топла вода може да изисква няколко секунди изчакване.

## 13.1 Препоръки за използването на пара за разпенване на мляко

- При избора на размерите на съда, да се вземе под внимание, че обемът на течността ще се увеличи с 2 или 3 пъти.
- За да се постигне гъста и богата пяна, използвайте обезмаслено мляко или полуобезмаслено мляко при температура от хладилника (около 5° С).
- За да се получи по-кремаобразна пяна, въртете съда с бавни движения отдолу нагоре.
  - За да се избегне млякото да бъде с малко пяна или с големи мехури, винаги почиствайте струйника (С6), както е описано в следващия параграф.

## 13.2 Почистване на струйника за топла вода/ пара след употреба

Почиствайте струйника за топла вода/пара (С6) след всяка употреба, за да се избегне наслагване на остатъци от мляко или запушване.



- Позиционирайте един съд под струйника за топла вода/пара и пуснете да навлезе малко вода (виж раздел "12. Приготвяне на топла вода"). Следователно прекратете приготвянето на топла вода, с повторно натискане на  "STOP" (СТОП).
- Изчакайте няколко минути струйника за топла вода/пара да изстине; следователно го измъкнете (фиг. 17) натискайки бутона за освобождаване (С7). С една ръка,

задръжте струйника неподвижен, а с другата, завъртете и измъкнете струйника за капучино надолу (фиг. 31).

3. Измъкнете също така и дюзата за пара, като я издърпате надолу (фиг. 32).
4. Проверете дали отворът на струйника за капучино не е запушен. Ако е необходимо, го почистете с помощта на клечка за зъби.
5. Измийте внимателно частите на струйника с гъба и хладка вода.
6. Поставете дюзата и струйника за капучино върху дюзата, като го натиснете нагоре и го завъртете по часовниковата стрелка до неговото закачане.

## 14. ПЕРСОНАЛИЗИРАНЕ НА НАПИТКИТЕ

Вкус (за напитките, за които е предвидено) и количество, за напитките които могат да бъдат персонализирани.

1. Уверете се, че е активиран профила, за който желаете да персонализирате напитката;
2. От началната страница, натиснете  (B1);
3. Изберете напитката, която желаете да персонализирате за да получите достъп до екраните за персонализиране;
4. "CHOOSE COFFEE AROMA" (ИЗБОР НА ВКУС НА КАФЕ): Изберете желания аромат като натиснете  или  и натиснете "✓ OK";
5. "CUSTOMISING COFFEE QUANTITY, PRESS STOP TO SAVE" (ПЕРСОНАЛИЗИРАНЕ НА КОЛИЧЕСТВОТО КАФЕ, НАТИСНЕТЕ STOP ЗА ДА ЗАПАЗИТЕ): Приготвянето започва и уредът предлага екрана за персонализиране на дължината, представен от една вертикална лента. Звездата близо до лентата представя дължината, зададена към момента.
6. Когато дължината достигне до минималното количество, подлежащо на програмиране, на дисплея се появява "⊗ STOP" (СТОП).
7. Натиснете "⊗ STOP" (СТОП) когато в чашата се достигне желаното количество.
8. "SAVE NEW SETTINGS?" (ЖЕЛАЕТЕ ЛИ ДА ЗАПАЗИТЕ НОВИТЕ СТОЙНОСТИ?): Натиснете "YES" (ДА) или "NO" (НЕ).

Уредът потвърждава, дали стойностите са били запазени или не (въз основа на предходния избор): натиснете "✓ OK".

Уредът се връща към началната страница.

### **Забележка!**

- **Приготвяне на напитки на млечна основа:** запаметява се вкуса на кафето и в последствие се запаметяват по отделно количествата на мляко и кафе;

- **Топла вода:** Уредът пуска топла вода: натиснете "⊗ STOP" (СТОП) за да запаметите желаното количество.
- Възможно е да се персонализират напитките, като се свържете към DeLonghi Coffee Link App.

## 15. ЗАПАМЕТЯВАНЕ НА СОБСТВЕН ПРОФИЛ

С този уред е възможно да се запаметят 6 различни профила, всеки един от които е свързан към една различна икона. Във всеки профил се визуализират най-избираните напитки от профила и се поддържат в паметта избрания вкус и количеството на всяка напитка.

За да изберете вашия профил от началната страница, натиснете .

PROFILE 1" (ПОТРЕБИТЕЛ 1 (B11): следователно изберете друг номериран профил.

За да влезете в друг профил, натиснете върху профила, използван в момента и в последствие натиснете върху друг профил.

### **Забележка!**

- Профил  GUEST" (ГОСТ) избирайки този профил, е възможно да се приготвят напитки с фабричните настройки. Функцията  не е активирана.
- Възможно е да промените името на вашия профил, като се свържете към DeLonghi Coffee Link App.

## 16. ПОЧИСТВАНЕ

### 16.1 Почиствяне на машината

Следните части на машината, трябва да се почистват периодично:

- вътрешна верига на машината;
- контейнер за утайка от кафе (A10);
- ваничка за събиране на капки (A14);
- резервоар за вода (A16);
- накрайници за приготвяне на кафе (A8);
- фуния за въвеждане на предв. смляно кафе (A4);
- инфузор (A19), достъпен след отваряне на люка за обслужване (A18);
- контейнер за мляко (D);
- кана за шоколад (E);
- дюза за топла вода/пара (A9);
- контролен панел (B).

### **Внимание!**

- За почистването на машината не използвайте разтворители, абразивни почистващи препарати или спирт. Със супер автоматизираните машини De'Longhi не се налага употреба на химически добавки при почистването на машината.
- Нито една част на уреда не може да се мие в миялна машина, с изключение на контейнера за мляко (D) и на каната за шоколад (E).
- Не използвайте метални предмети за премахване на налепите или остатъците от кафе, тъй като това може да надраска металните или пластмасови повърхности.

## 16.2 Почистване на вътрешната верига на машината

За периоди на неизползване над 3/4 дни, горещо се препоръчва, преди да се използва, да се включи и да се приготви:

- 2/3 изплаквания, като изберете функцията "Rising" ("Изплакване") (параграф "8.1 Изплакване");
- гореща вода за няколко секунди (раздел "12. Приготвяне на топла вода").

### **Забележка!**

Нормално е, след извършването на почистване, да има вода в контейнера за утайка от кафе (A10).

## 16.3 Почистване на контейнера за утайка от кафе

Когато на дисплея (B) се появи надписа "EMPTY GROUNDS CONTAINER" (изпразнете контейнера за утайка), трябва той да се изпразни и почисти. Докато не се почисти контейнера за утайка (A10), машината не може да приготвя кафе. Устройството сигнализира необходимостта от изпразване на контейнера, въпреки че той не е пълен, ако са изминали 72 часа след първото приготвяне (за да може отброяването на 72 часа да се извърши правилно, устройството не трябва да се изключва от главният бутон).

### **Внимание! Опасност от изгаряне**

При приготвяне на няколко напитки капучино една след друга, металната поставка за чаши (A11) се затопля. Изчакайте да изстине, преди да я пипате и я хващайте само за предната част.

За извършване на почистването (при включена машина):

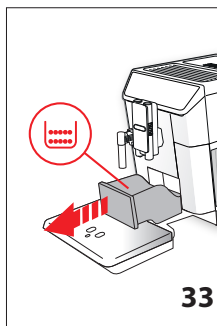

- Извадете ваничката за събиране на капки (A14) (фиг. 33), изпразнете я и я почистете.
- Изпразнете и старателно почистете контейнера за утайката от кафе (A10), като внимавате да се отстранят всички остатъци, които може да са се насложили върху дъното: четката от комплекта (C5) е оборудвана с шпакла, подходяща за тази операция.

### **Внимание!**

При изваждане на ваничката за събиране на капки, е задължително винаги да се изпразва контейнера за утайка от кафе, дори и когато не е пълен до горе. Ако не извършите тази операция, при приготвянето на следващите кафета, контейнерът за утайка от кафе може да се напълни повече от предвиденото и по този начин да доведе до запушване на машината.

## 16.4 Почистване на ваничката за събиране на капки

### **Внимание!**

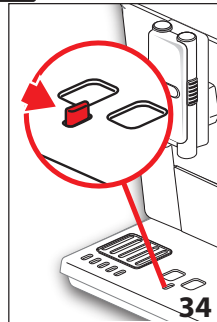

Ваничката за събиране на капки (A14) има плаващ индикатор (A12) (червен на цвят) за нивото на съдържаната вода (фиг. 34). Преди същия да започне да се показва от ваничката за поставяне на чаши (A11), трябва да изпразните ваничката и я почистете, в противен случай, водата може да прелее и да повре-

ди машината, плата за поставяне или околната зона.

За да извадите ваничката за събиране на капки, процедурата е както следва:

1. Извадете ваничката за събиране на капки и контейнера за утайка от кафе (A10) (фиг. 33);
2. Изсипете ваничката за събиране на капки и контейнера за утайка от кафе и ги измийте;



3. Поставете отново ваничката за събиране на капки, заедно с контейнера за утайка от кафе.

### 16.5 Почистване на машината отвътре



Преди извършване на някаква операция по почистване на вътрешните части, машината трябва да се изключи (виж раздел "7. Изключване на уреда") и да се изключи от електрическата мрежа. Никога не потапяйте машината във вода.

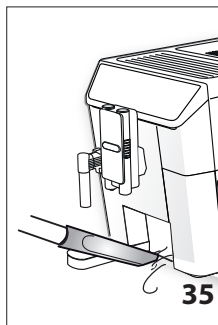

2.

1. Проверявайте редовно (приблизително един път на месец) дали е замърсена вътрешността на машината (достъпна след изваждане на ваничката за събиране на капки - A14). Ако е необходимо, отстранете остатъците от кафе с четката, включена в доставката (C5) и една гъбичка. Почистете всички наslagвания с прахосмукачка (фиг. 35).

### 16.6 Почистване на резервоара за вода

1. Почиствайте редовно (поне веднъж в месеца) и при всяка смяна на омекотяващия филтър (C4) (ако е предвиден), резервоара за вода (A16) с влажна кърпа и с малко мек почистващ препарат;
2. Свалете филтъра (ако е наличен) и го изплакнете с течаща вода;
3. Поставете филтъра (ако е предвиден), напълнете резервоара с прясна вода и поставете отново резервоара;
4. (Само за модели с омекотяващ филтър) Пригответе около 100 мл топла вода, за да активирате филтъра.

### 16.7 Почистване на дюзите на струйника за кафе

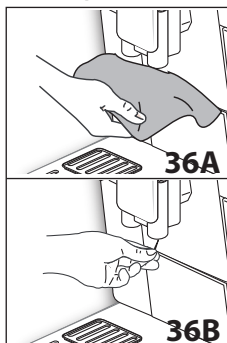

1. Почиствайте редовно дюзите за изтичане на кафе (A8), като използвате гъба или кърпа (фиг. 36A);
2. Проверете дали отворите на струйника за кафе са запушени. Ако се налага отстранете остатъците от кафе, с помощта на клечка за зъби (фиг. 36B).

### 16.8 Почистване на фунията за въвеждане на предв.смяно кафе

Проверявайте периодично (поне веднъж в месеца) дали фунията за поставяне на предв.смяно кафе (A4) е запушена. Ако се налага, отстранете остатъците от кафе с четката (C5), включена в доставката.



### 16.9 Почистване на инфузора

Инфузорът (A19) трябва да се почиства поне веднъж на месец.



Инфузорът не може да се изважда, когато машината е включена.

1. Проверете дали машината е изпълнила правилно изключването (виж раздел "7. Изключване на уреда");
2. Извадете резервоара за вода (A16) (фиг. 3);

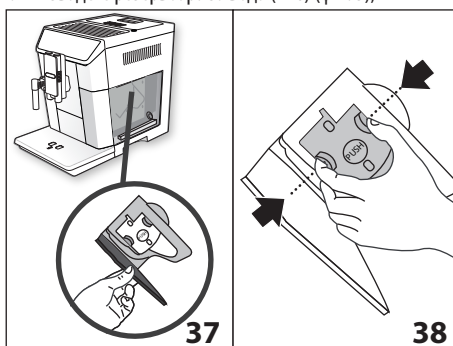

3. Отворете люка на инфузора (A18) (фиг. 37) разположен от дясната страна;

- Натиснете навътре двата цветни бутона за откачване и едновременно с това издърпайте инфузора навън (фиг. 38);
- Потопете инфузора за около 5 минути във вода, след което го изплакнете под течаща вода;



### Внимание!

ИЗПЛАКВАЙТЕ САМО С ВОДА

Без почистващи препарати - Без миялни машини

Почиствайте инфузора без да използвате почистващи препарати, тъй като те могат да го повредят.

- С помощта на четката (C5), почистете наличните остатъци от кафе от седалището на инфузора, видими от люка на инфузора;
- След почистването, поставете отново инфузора, като го пъхнете в приставката (фиг. 39); натиснете върху надписа PUSH (НАТИСНИ) докато чуете щракване на езичето;

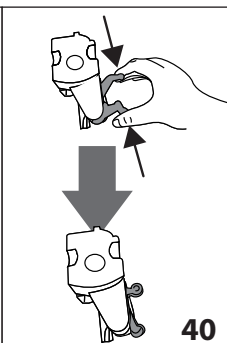
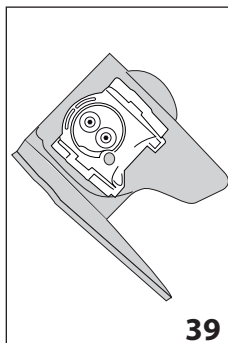

### Забележка!

Ако е трудно поставянето на инфузора, трябва (преди поставянето) да го нагласите на правилния размер, като го натиснете едновременно в долната и горната страна, както е показано на фиг. 40.

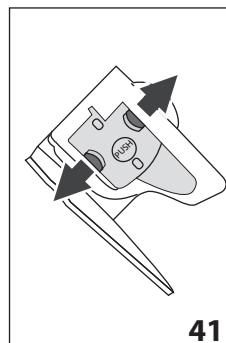

- След поставянето, проверете дали двата цветни бутона са изскочили навън (фиг. 41);
- Затворете люка за обслужване на инфузора;
- Поставете отново резервоара за вода.



## 16.10 Почистване на контейнера за мляко

За да се поддържа ефективно устройството за разпенване на мляко, почиствайте контейнера за мляко (D), както е описано по-долу, на всеки два дни:

- Свалете капака (D2);
- Извадете тръбата за изтичане на мляко (D5) и тръбата за засмукване (D4) (фиг. 42);
- Въртете по посока обратна на часовниковата стрелка регулатора за пяна (D1) до позицията "INSERT (ПОСТАВИ)" (фиг. 42) и го измъкнете нагоре;

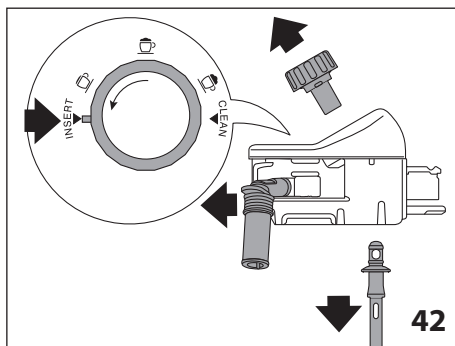

- Измийте внимателно всички компоненти с топла вода и деликатен почистващ препарат. Възможно е да се мият в миялна машина всички компоненти, като се поставят върху горния кош на миялната машина. Обърнете специално внимание, дали върху улея и върху каналчето, разположено под ръкохватката (фиг. 43), няма налични остатъци от мляко: евентуално остържете каналчето с клечка за зъби;

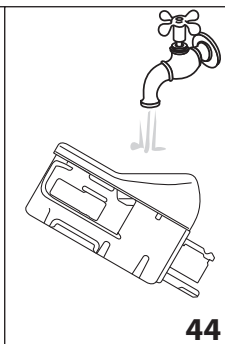
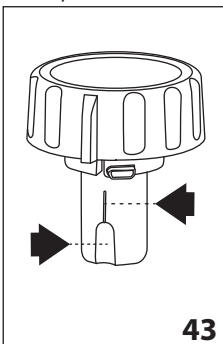

- Изплакнете отвътре седалището на регулатора за пяна с течаща вода (фиг. 44);

6. Проверете също дали тръбата за засмукване и тръбата за приготвяне да не са запушени със остатъци от мляко;
7. Монтирайте отново ръкохватката, като я поставите така, че да съвпада с надписа "INSERT (ПОСТАВИ)", тръбата за подаване и тръбата за засмукване на млякото;
8. Поставете отново капака на контейнера за мляко (D3).

### 16.11 Почистете дюзата за топла вода/пара

Почистете дюзата (A9) след всяко приготвяне на мляко с една гъба, отстранете остатъците от мляко от уплътненията (фиг. 22).

### 16.12 Почистване на каната за топъл шоколад (E)

Почиствайте каната след всяко приготвяне, както е описано по-долу:

1. Повдигнете капака (E1) и отстранете фунията (E2) натискайки бутона за освобождаване (E6) и го повдигнете (фиг. 23);
2. Измъкнете фунията от тръбата за подаване на пара (D3) и бъркалката (D4);
3. Измийте внимателно всички компоненти с топла вода и деликатен почистващ препарат.

**Възможно е да се мият в миялна машина всички компоненти, като се поставят върху горния кош на миялната машина.**

4. Следователно монтирайте всички компоненти.



#### **Забележка!**

Нормално е да има налични остатъци върху бъркалката по време на почистване: това са следи от желязо, съдържащи в какаото, които са привлечени от магнитите на бъркалката.



### 17. ОТСТРАНЯВАНЕ НА КОТЛЕН КАМЪК



#### **Внимание!**

- Преди употреба, прочетете инструкциите и етикета на препарата за отстраняване на котлен камък, посочени върху опаковката на самия препарат за отстраняване на котлен камък.
- Препоръчва се използване само на препарат за почистване на котлен камък De'Longhi. Използването на неподходящи препарати за отстраняване на котлен камък и нередовно почистване, може да доведе до дефекти, непокрити от гаранция на производителя.

Отстранете котления камък от машината, когато на дисплея (B) се появи "DESCALING NEEDED, PRESS OK TO START" ("НЕОБ-

ХОДИМОСТ ОТ ОТСТРАНЯВАНЕ НА КОТЛЕН КАМЪК - НАТИСНЕТЕ ОК ЗА ДА СТАРТИРАТЕ) (~40min) : ако желаете да пристъпите веднага към отстраняването на котлен камък, натиснете " OK" и следвайте операциите от точка 4.

За да отложите отстраняването на котления камък за друг момент, натиснете " ESC": на дисплея, символът напомня, че е необходимо да се извърши отстраняване на котлен камък.

За да влезете в менюто за отстраняване на котлен камък:

1. Натиснете " (B2) за да влезете в менюто;
2. Натиснете < (B10) или > (B8) докато на дисплея СЕ ПОЯВИ "DESCALING/DESCALING" (ОТСТРАНЯВАНЕ НА КОТЛЕН КАМЪК);
3. Натиснете " " за да започне цикъла за отстраняване на котлен камък и следвайте инструкциите на дисплея;

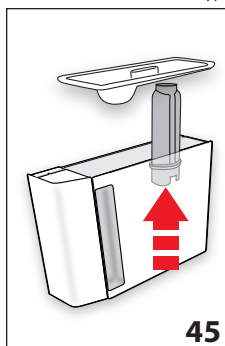

4. "REMOVE WATER SOFTENER FILTER" ("ОТСТРАНЕНЕ ФИЛТЪРА ЗА ВОДА" (фиг. 45); измъкнете резервоара за вода (A16), отстранете филтъра за вода (C4) (ако е наличен), изпразнете резервоара за вода. Натиснете " (СЛЕДВАЩ);

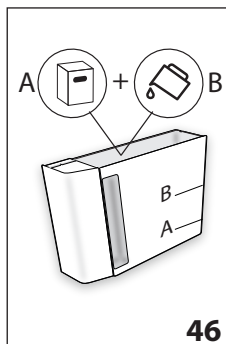

5. "ADD DE'LONGHI DESCALER (LEVEL A) AND WATER (LEVEL B)" (НАЛЕЙТЕ ПРЕПАРАТ ЗА ОТСТРАНЯВАНЕ НА КОТЛЕН КАМЪК (НИВО A) И ВОДА (НИВО B)) (фиг. 46); Налейте в резервоара за вода препарат за отстраняване на котлен камък до ниво A (отговарящо на една опаковка от 100 мл) отбелязано от вътрешната страна на резервоара; след това допълнете вода (един литър) до достигане на нивото B; поставете отново резервоара за вода. Натиснете " (СЛЕДВАЩ);

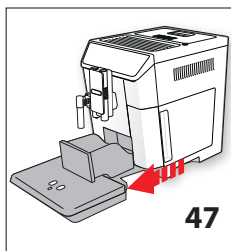

6. "EMPTY DRIP TRAY" (ИЗПРАЗНЕТЕ ВАНИЧКАТА ЗА СЪБИРАНЕ НА КАПКИ) (Фиг. 47): Отстранете, изпразнете и поставете отново ваничката за събиране на капки (A14) и контейнера за утайка (A10). Натиснете "➤ NEXT" (СЛЕДВАЩ);

7. "PLACE 2L CONTAINER UNDER SPOUTS, PRESS OK TO START DESCALE" (ПОЗИЦИОНИРАЙТЕ СЪД 2L НАТИСНЕТЕ OK ЗА ДА ЗАПОЧНЕ ОТСТРАНЯВАНЕТО НА КОТЛЕНИЯ КАМЪК): Поставете под струйника за топла вода/пара (C6) и под струйника за кафе (A8) един празен съд с минимален капацитет от 2 литра (Фиг. 8);

**⚠ Внимание! Опасност от изгаряне**

От струйника за топла вода/пара и от струйника за кафе изтича топла вода, съдържаща киселини. Обърнете внимание да не влизате в контакт с тази течност.

8. Натиснете "✓ OK" за да потвърдите сипването на разтвора. На дисплея се визуализира "DESCALING UNDERWAY" (В ПРОЦЕС НА ОТСТРАНЯВАНЕ НА КОТЛЕН КАМЪК): програмата за отстраняване на котлен камък се активира и разтворът за отстраняване на котлен камък изтича, както от струйника за топла вода/пара, така и от дюзата за кафе, като извършва автоматично на интервали, поредица от изплаквания, за да отстрани остатъците от котлен камък от вътрешността на машината;

След около 25 минути, уредът прекъсва отстраняването на котлен камък:

9. "RINSE AND FILL WATER TANK AND FILL TANK WITH FRESH WATER UP TO MAX LEVEL" (ИЗПЛАКНЕТЕ И НАПЪЛНЕТЕ С ВОДА ДО НИВО MAX) (Фиг. 5): уредът сега е готов за един процес на изплакване с прясна вода. Изпразнете контейнера, използван за събиране на разтвора за отстраняване на котлен камък, извадете резервоара за вода, изпразнете го, изплакнете го с течаща вода, напълнете го до ниво MAX с прясна вода и го поставете в машината;
10. "PLACE 2L CONTAINER UNDER SPOUTS, PRESS OK TO START RINSING" (ПОЗИЦИОНИРАЙТЕ СЪД 2L, НАТИСНЕТЕ OK ЗА ДА ЗАПОЧНЕ ИЗПЛАКВАНЕТО): Поставете изпразнен контейнера, използван за събиране на разтвора за отстраняване на котлен камък под струйника за кафе и

струйника за топла вода/пара (Фиг. 8) и натиснете "✓ OK";

11. Топлата вода изтича първа от струйника за кафе и в последствие от струйника за топла вода/пара и дисплеят визуализира "RINSING UNDERWAY" (ИЗПЛАКВАНЕ В ПРОЦЕС);
12. Когато водата в резервоара свърши, изпразнете съда, използван за събиране на водата от промиване;

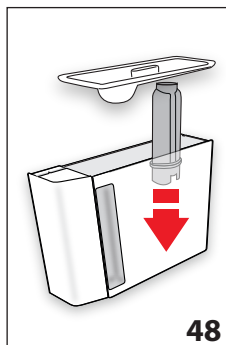

13. "INSERT FILTER INTO ITS HOUSING" (ПОСТАВЕТЕ ФИЛТЪРА В СЪОТВЕТНОТО СЕДАЛИЩЕ) (Фиг. 48). Натиснете "➤ NEXT" (СЛЕДВАЩ) и извадете резервоара с вода, поставете отново, ако преди това е бил свален омокотващия филтър;

14. "RINSE AND FILL WATER TANK AND FILL TANK WITH FRESH WATER UP TO MAX LEVEL" (ИЗПЛАКНЕТЕ И НАПЪЛНЕТЕ С ВОДА ДО НИВО MAX) (Фиг. 5): Напълнете резервоара до ниво MAX с прясна вода;

15. "INSERT WATER TANK" (ПОСТАВЕТЕ РЕЗЕРВОАРА ЗА ВОДА) (Фиг. 6): Поставете отново резервоара за вода;
16. "PLACE 2L CONTAINER UNDER SPOUTS, PRESS OK TO START RINSING" (ПОЗИЦИОНИРАЙТЕ СЪД 2L, НАТИСНЕТЕ OK ЗА ДА ЗАПОЧНЕ ИЗПЛАКВАНЕТО): Поставете изпразнен контейнера, използван за събиране на разтвора за отстраняване на котлен камък под струйника за топла вода/пара (Фиг. 8) и натиснете "✓ OK";
17. Топлата вода изтича от струйника за топла вода/пара и дисплеят визуализира "RINSING UNDERWAY" (ИЗПЛАКВАНЕ В ПРОЦЕС);
18. "EMPTY DRIP TRAY" (ИЗПРАЗНЕТЕ ВАНИЧКАТА ЗА СЪБИРАНЕ НА КАПКИ) (Фиг. 45): След края на промиването, отстранете, изпразнете и поставете отново ваничката за събиране на капки (A14) и контейнера за утайка (A10): натиснете "➤ NEXT" (СЛЕДВАЩ);
19. "DESCALE COMPLETE" (ПРОЦЕСЪТ ЗА ОТСТРАНЯВАНЕ НА КОТЛЕН КАМЪК Е ЗАВЪРШЕН): натиснете "✓ OK";
20. "FILL TANK WITH FRESH WATER" (НАПЪЛНЕТЕ РЕЗЕРВОАРА С ПРЯСНА ВОДА): изпразнете съда, използван за събиране на водата от изплакване, измъкнете и допълнете резервоара за вода с прясна вода до нивото MAX и го поставете отново в машината.

Операцията за отстраняване на котлен камък е завършена.

### **Забележка!**

- Ако цикълът за отстраняване на котлен камък не завърши правилно (пр. липса на захранване с електроенергия), е препоръчително да бъде повторен цикъла;
- Нормално е, след извършване на цикъла за отстраняване на котлен камък, да има вода в контейнера за утайка от кафе (A10).

## 18. ПРОГРАМИРАНЕ НА ТВЪРДОСТТА НА ВОДАТА

Съобщението "DECALE" (ПОЧИСТВАНЕ НА КОТЛЕН КАМЪК), се появява след предварително определен период на работа, който зависи от твърдостта на водата.



Фабрично машината е настроена на "4-ТО НИВО" на твърдост. По желание, е възможно да се програмира машината, въз основа на реалната твърдост на използваната в различните региони вода, като по този начин се намалява честотата на изпълнение на операцията за отстраняване на котлен камък.

### 18.1 Измерване на твърдостта на водата

1. Извадете от опаковката, включената в доставката реактивната тестова лентичка "TOTAL HARDNESS TEST" (ОБЩ ТЕСТ ЗА ТВЪРДОСТ) (C1) приложена към инструкциите на английски език.
2. Потопете цялата лентичка в чаша с вода за около една секунда.
3. Извадете лентичката от водата и я изтръскайте леко. След около една минута се образуват 1, 2, 3 или 4 квадратчета с червен цвят, в зависимост от твърдостта на водата, всеки квадрат отговаря на една 1 ниво.



### 18.2 Задаване на твърдостта на водата

1. Натиснете  (B2) за да влезете в менюто;
2. Натиснете < (B10) или > (B8) докато на дисплея (B) се появи  "WATER HARDNESS" (ТВЪРДОСТ НА ВОДАТА);

3. За да се смени избраното ниво, натиснете върху самия символ до визуализиране на желаното ниво (Ниво 1 = мека вода; Ниво 4 = много твърда вода);
4. Натиснете  "ESC" за да се върнете към началната страница.



В този момент машината е препрограмизирана съгласно новата настройка за твърдостта на водата.

## 19. ОМЕКОТЯВАЩ ФИЛТЪР

Някои модели са оборудвани с филтър за омекоत्याване на водата (C4): ако вашият модел не е снабден, ние ви препоръчваме да го закупите от оторизиран център за техническо обслужване De'Longhi.

За правилно използване на филтъра, следвайте указанията посочени по-долу.

### 19.1 Монтиране на филтъра

1. Извадете филтъра (C4) от опаковката;
2. Натиснете  (B2) за да влезете в менюто;
3. Натиснете < (B10) или > (B8) докато на дисплея се появи  "WATER FILTER" (ФИЛТЪР ЗА ВОДА);
4. Натиснете ;

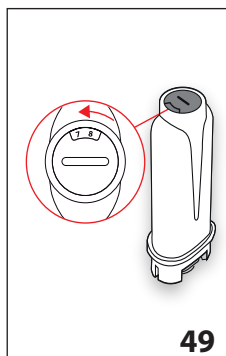

5. "TURN THE DATE INDICATOR UNTIL THE NEXT 2 MONTHS ARE DISPLAYED" (ЗАВЪРТЕТЕ ДАТНИКА ДО ВИЗУАЛИЗИРАНЕ НА СЛЕДВАЩИТЕ 2 МЕСЕЦА) (фиг. 49): завъртете диска на датата, докато се визуализират следващите 2 месеца на употреба. Premere  "NEXT" (СЛЕДВАЩ);

### **Забележка**

Филтърът има трайност два месеца, ако уредът е използван нормално, ако машината не се използва с монтирания филтър, той има трайност максимум 3 седмици.

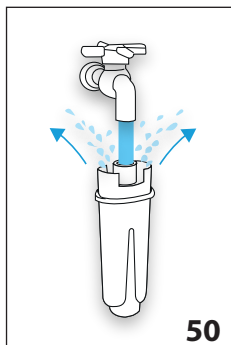

6. "RUN WATER INTO FILTER HOLE UNTIL IT COMES OUT FROM OPENINGS" (ОСТАВЕТЕ ДА ТЕЧЕ ВОДА В ДУПКИТЕ ДОКАТО НЕ ИЗЛЕЗЕ ОТ ОТВОРИТЕ) (фиг. 50): За активиране на филтъра, пуснете през отвора на филтъра вода от чешмата, както е показано на фигурата, докато водата започне да изтича от страничните отвори за повече от една минута. Премете "NEXT" (СЛЕДВАЩ);

7. Извадете резервоара (A16) на машината и го напълнете с вода.

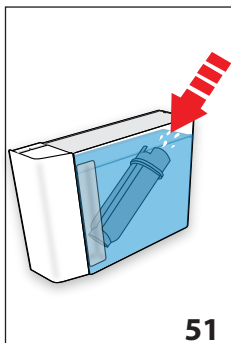

8. "IMMERSE FILTER IN THE WATER TANK LETTING AIR BUBBLES ESCAPE" (ПОТОПЕТЕ ФИЛТЪРА В РЕЗЕРВОАРА КАТО ОСТАВИТЕ ДА ИЗЛЯЗАТ МЕХУРИТЕ ВЪЗДУХ) (фиг. 51): Поставете филтъра в резервоара за вода и го потопете напълно за около десет секунди, наклоняйки го леко за да се позволи извеждането на мехурчетата въздух. Премете "NEXT" (СЛЕДВАЩ);

9. "INSERT FILTER INTO ITS HOUSING AND PUSH IT DOWN TO THE BOTTOM" (ПОСТАВЕТЕ ФИЛТЪРА В СЪОТВЕТНО СЕДАЛИЩЕ И ГО НАТИСНЕТЕ ДОКРАЙ): Поставете филтъра в съответното седалище (A17 - фиг. 48) и го натиснете докрай. Премете "NEXT" (СЛЕДВАЩ);
10. "INSERT WATER TANK" (ПОСТАВЕТЕ РЕЗЕРВОАРА ЗА ВОДА): Затворете резервоара с капака (A15), след което поставете резервоара в машината.
11. "ПОЗИЦИОНИРАЙТЕ СЪДА 0,5L, НАТИСНЕТЕ ОК ЗА ДА НАПЪЛНИТЕ ФИЛТЪРА" (фиг. 8): позиционирайте съда под струйника за топла вода (С6) и натиснете "OK": приготвянето започва и се прекъсва автоматично.

В този момент филтърът е активиран и може да се продължи употреба на машината.

## 19.2 Смяна на филтъра

Заменете филтъра (C4) когато на дисплея (B) се появи "REPLACE WATER SOFTENER FILTER, PRESS OK TO START" (ЗАМЕНЕТЕ ФИЛТЪРА ЗА ВОДА, НАТИСНЕТЕ ОК ЗА ДА ЗАПОЧНЕТЕ): ако желаете да пристъпите веднага към смяна, натиснете "OK" и следвайте операциите от точка 4.

За да отложите смяната за друг момент, натиснете "ESC": на дисплея символът  напомня, че е необходимо да се замени филтъра.

За извършване на смяната, процедирайте по следния начин:

1. Извадете резервоара за вода (A16) и изразходения филтър;
2. Извадете новия филтър от опаковката;
3. Натиснете "Gears" (B2) за да влезете в менюто;
4. Натиснете < (B10) или > (B8) докато на дисплея се появи "WATER FILTER" (ФИЛТЪР ЗА ВОДА);
5. Натиснете "Play" (B6);
6. На дисплея се появява "REPLACE FILTER" (" ЗАМЕНЕТЕ ФИЛТЪРА");
7. Натиснете "Play" (B6);
8. Пристъпете към операциите, илюстрирани в предходния параграф от точка 5.

В този момент филтърът е активиран и може да се продължи употреба на машината.

### Забележка!

След изминаване на два месеца от времето (вижте датника), или ако уредът не се използва в продължение на 3 седмици, пристъпете към смяна на филтъра, дори машината още да не го изисква.







## 19.3 Сваляне на филтъра

Заменете филтъра (C4) когато на дисплея (B) се появи "REPLACE WATER SOFTENER FILTER, PRESS OK TO START" (ЗАМЕНЕТЕ ФИЛТЪРА ЗА ВОДА, НАТИСНЕТЕ ОК ЗА ДА ЗАПОЧНЕТЕ): ако желаете да пристъпите веднага към смяна, натиснете "OK" и следвайте операциите от точка 3.

За да отложите смяната за друг момент, натиснете "ESC": на дисплея символът  напомня, че е необходимо да се замени филтъра.

За да използвате машината без филтър, процедирайте по следния начин:

1. Извадете резервоара за вода (A16) и изразходения филтър;
2. Натиснете "Gears" (B2) за да влезете в менюто;
3. Натиснете < (B10) или > (B8) докато на дисплея се появи "WATER FILTER" (ФИЛТЪР ЗА ВОДА);
4. Натиснете "Play" (B6);

5. На дисплея се появява "  REMOVE FILTER" (ОТСТРАНЕТЕ ФИЛТЪРА);
6. Натиснете "  ";
7. "  CONFIRM REMOVE FILTER?" (ПОТВЪРЖДЕНИЕ ОТСТРАНЯВАНЕ НА ФИЛТЪР): натиснете "  OK" (ако обаче желаете да се върнете към меню настройки, натиснете "  ESC");
8. "  ИЗВЪРШЕНО ОТСТРАНЯВАНЕ НА ФИЛТЪР": уредът е запазил промяната. Натиснете "  OK" за да се върнете към началната страница.

### **Забележка!**

След изминаване на периода от два месеца (вижте датника), или ако уредът не се използва в продължение на 3 седмици, пристъпете към сваляне на филтъра, дори машината още да не го изисква.

## 20. ТЕХНИЧЕСКИ ДАННИ

Напрежение:	220-240 V~ 50/60 Hz макс. 10 A
Мощност:	1450 W
Налягане:	1,5 MPa (15 bar)
Капацитет на резервоара за вода:	2 l
Размери ШхДхВ:	260x480x375 mm
Дължина на захранващ кабел:	1750 mm
Тегло:	12,4 kg
Макс. вместимост на контейнера за кафе на зърна:	400 g



Уредът отговаря на следните директиви CE:

- Европейски регламент Режим готовност (Stand-by) 1275/2008
- Материалите и предметите, предназначени за употреба с хранителни продукти, отговарят на предписанията на Европейски регламент 1935/2004.

## 21. ИЗХВЪРЛЯНЕ





Не изхвърляйте уреда заедно с домакинските отпадъци, а го предайте в официален център за разделно събиране.

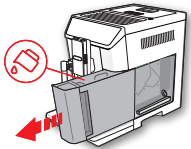
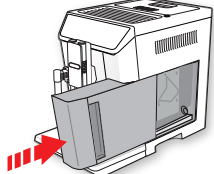
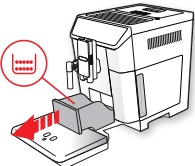
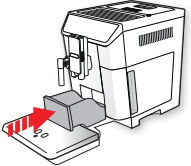

22.  СЪОБЩЕНИЯ, ВИЗУАЛИЗИРАНИ НА ДИСПЛЕЯ

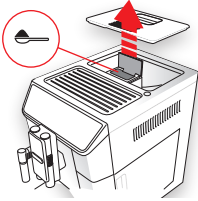
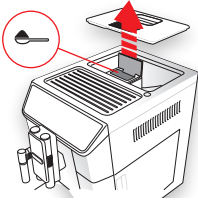
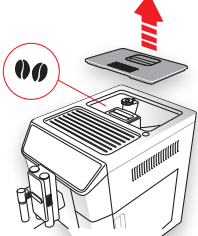

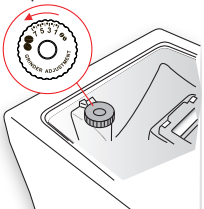

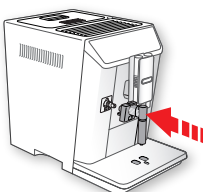
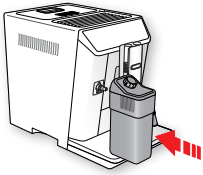
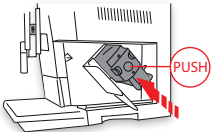

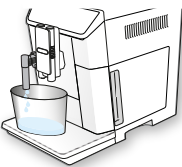
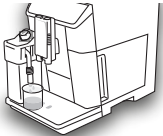

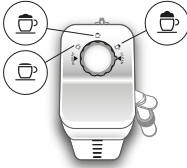





ВИЗУАЛИЗИРАНО СЪОБЩЕНИЕ	ВЪЗМОЖНА ПРИЧИНА	РЕШЕНИЕ
<p>НАПЪЛНЕТЕ РЕЗЕРВОАРА С ПРЯСНА ВОДА</p> 	<p>Водата в резервоара (A16) не е достатъчна.</p>	<p>Напълнете резервоара за вода и/или го поставете правилно, като натиснете докрай, докато чуете прищракване.</p>
<p>INSERT WATER TANK (ПОСТАВЕТЕ РЕЗЕРВОАРА ЗА ВОДА)</p> 	<p>Резервоарът (A16) не е поставен правилно.</p>	<p>Поставете правилно резервоара като го натиснете до край.</p>
<p>ИЗПРАЗНЕТЕ КОНТЕЙНЕРА ЗА УТАЙКА</p> 	<p>Контейнерът за утайка (A10) за кафе е пълен.</p>	<p>Изпразнете контейнера за утайка от кафе и ваничката за събиране на капки (A14) и извършете почистване, след което ги поставете обратно. Важно: при изваждане на ваничката за събиране на капки, е задължително винаги да се изпразва контейнера за утайка от кафе, независимо дали е пълен до горе. Ако не се извърши тази операция, при приготвянето на следващите кафета, контейнерът за отработено кафе може да се напълни повече от предвиденото и по този начин да доведе до запушване на машината.</p>
<p>ПОСТАВЕТЕ КОНТЕЙНЕРА ЗА УТАЙКА</p> 	<p>След почистването не е поставен контейнера за утайка (A10).</p>	<p>Извадете ваничката за събиране на капки (A14) и поставете контейнера за утайка от кафе.</p>





<p>ЗАРЕДЕТЕ КАФЕ ПРЕДВ. СМЛЯНО КАФЕ МАКСИМУМ 1 МЯРКА</p>  <p>ESC</p>	<p>Избрана е функцията “предв.смяно кафе”, но не е поставено предв.смяно кафе във фунията (A4).</p>	<p>Поставете предв.смяно кафе във фунията (фиг. 13) и повторете приготвянето.</p>
<p>ЗАРЕДЕТЕ КАФЕ ПРЕДВ. СМЛЯНО КАФЕ МАКСИМУМ 1 МЯРКА</p>  <p>OK</p>	<p>Поискано е кафе LONG (ДЪЛГО) с предв.смяно кафе</p>	<p>Поставете предв.смяно кафе във фунията (A4) (фиг. 13) и натиснете “OK” за да продължите и да завършите приготвянето.</p>
<p>FILL BEANS CONTAINER (НАПЪЛНЕТЕ СЪДА ЗА КАФЕ НА ЗЪРНА)</p>  <p>ESC</p>	<p>Кафето на зърна е свършило.  Фунията (A4) за предв.смяно кафе е запушена.</p>	<p>Напълнете контейнера с кафе на зърна (A3 - фиг. 11).  Изпразнете фунията с помощта на четка (C5), според описаното в пар. “16.8 Почистване на фунията за въвеждане на предв.смяно кафе”.</p>

<p>МЕЛИ ПРЕКАЛЕНО СИТНО. РЕГУЛИРАЙТЕ СМИЛАНЕТО С 1 ЩРАКВАНЕ ПО ВРЕМЕ НА ФУНКЦИОНИРАНЕ</p>  <p>↻ ESC</p>	<p>Смилането е много фино и затова кафето изтича много бавно или въобще не изтича.</p> <p>Ако е наличен филтър за омекотяване на водата (С4), може да е бил освободен въздушен мехур във веригата, който да е блокирал приготвянето.</p>	<p>Повторете приготвянето на кафе и завъртете регулатора за смилането (А5) (фиг. 13) с една степен към цифрата 7 по посока на часовниковата стрелка, докато мелачката за кафе функционира. Ако след приготвяне на 2 кафета, изтичането продължава да бъде много бавно, повторете операцията като преместите регулатора с още една степен (пар. "9.3 Настройка на кафемелачката"). Ако проблемът продължава, проверете, дали резервоарът за вода (А16) е поставен докрай.</p> <p>Поставете струйника за топла вода/пара (С6) в машината и подайте малко вода, докато потокът се регулира.</p>
<p>ИЗБЕРЕТЕ ПО-ЛЕК ВКУС НА КАФЕТО ИЛИ НАМАЛЕТЕ КОЛИЧЕСТВОТО НА ПРЕДВАРИТЕЛНО СМЛЯНОТО КАФЕ</p>  <p>↻ ESC</p>	<p>Използвано е прекалено много кафе.</p>	<p>Изберете по-лек аромат, като натиснете "AROMA" (АРОМА) (В6) или намалете количеството на предварително смляното кафе (максимум 1 мерителна лъжица).</p>
<p>ПОСТАВЕТЕ СТРУЙНИКА ЗА ВОДА</p> 	<p>Струйникът за вода (С6) не е поставен или е лошо поставен</p>	<p>Поставете струйника за вода, избутвайки го до долу.</p>
<p>ПОСТАВЕТЕ КОНТЕЙНЕРА ЗА МЛЯКО</p> 	<p>Контейнерът за мляко (D) не е поставен правилно.</p>	<p>Поставете контейнера за мляко избутвайки го докрай (фиг. 18).</p>
<p>ПОСТАВЕТЕ ГРУПАТА НА ИНФУЗОРА</p> 	<p>След почистването не е поставен инфузора (А19).</p>	<p>Поставете инфузора, както е описано в пар. "16.9 Почистване на инфузора".</p>

<p>ПРАЗНА ВЕРИГА НАТИСНЕТЕ ОК ЗА ДА ЗАПОЧНЕТЕ ПЪЛНЕНЕТО</p>  <p>✓ OK</p>	<p>Хидравличната верига е празна</p>	<p>Натиснете "✓ OK" и пуснете вода през струйника (C6): приготвянето се прекъсва автоматично. Ако проблемът продължава, проверете, дали резервоарът за вода (A16) е поставен докрай.</p>
<p>НАТИСНЕТЕ ОК ЗА ДА ИЗВЪРШИТЕ ПОЧИСТВАНЕ ИЛИ ЗАВЪРТЕТЕ БУТОНА</p>  <p>✓ OK</p>	<p>Поставен е контейнера за мляко с регулатор за пяна (D1) в позиция "CLEAN" ("ПОЧИСТВАНЕ").</p>	<p>Ако желаете да пристъпите към функцията CLEAN (ПОЧИСТВАНЕ), натиснете "✓ OK", или завъртете бутона на регулатора за пяна в една от позициите на мляко.</p>
<p>ЗАВЪРТЕТЕ БУТОНА ВЪРХУ &lt;CLEAN&gt; (ПОЧИСТВАНЕ) ЗА ДА ЗАПОЧНЕ ПОЧИСТВАНЕТО</p>  <p>↻ ESC</p>	<p>Току що е приготвено мляко и затова трябва да се извърши почистване на вътрешните тръби на контейнера за мляко (D).</p>	<p>Завъртете регулатора за пяна (D1) в позиция CLEAN (ПОЧИСТВАНЕ) (фиг. 20).</p>
<p>TURN THE MILK FROTH ADJUSTMENT DIAL (ЗАВЪРТЕТЕ РЕГУЛАТОРА В ПОЗИЦИЯ МЛЯКО)</p> 	<p>Поставен е контейнера за мляко с регулатор за пяна (D1) в позиция "CLEAN" ("ПОЧИСТВАНЕ").</p>	<p>Завъртете бутона за пяна върху позицията, съответстваща на желаната пяна.</p>



<p>DESCALING NEEDED (НЕОБХОДИМО Е ОТСТРАНЯВАНЕ НА КОТЛЕН КАМЪК) PRESS OK TO START (~40MIN) (НАТИСНЕТЕ ОК ЗА ДА ЗАПОЧНЕТЕ) (~40MIN)</p>   	<p>Показва, че трябва да се извърши почистване на машината от котлен камък.</p>	<p>Натиснете “ OK” за да започне отстраняването на котления камък или “ ESC ако възнамерявате да го извършите в друг момент. Трябва възможно най-скоро да се извърши почистване от котлен камък, съгласно описаното в раздел “17. Отстраняване на котлен камък”.</p>
<p>REPLACE WATER SOFTENER FILTER (СМЕНЕТЕ ФИЛТЪРА ЗА ВОДА) PRESS OK TO START (НАТИСНЕТЕ ОК ЗА ДА ЗАПОЧНЕТЕ)</p>   	<p>Омекотяващият филтър (C4) е изразходен.</p>	<p>Натиснете ОК за да замените филтъра или да го отстраните, или ESC ако възнамерявате да до извършите в друг момент. Следвайте инструкциите на разд. “Омекотяващ филтър”.</p>
<p>GENERAL ALARM (ОБЩА АЛАРМА): КОНСУЛТИРАЙТЕ РЪКОВОДСТВОТО / SMART COFFEE APP</p> 	<p>Вътрешността на машината е много замърсена.</p>	<p>Почистете внимателно машината, както е описано в разд. “16. Почистване”. Ако след почистването, машината продължава да извежда съобщението, се обърнете към център за техническо обслужване.</p>
	<p>Напомня, че трябва да се извърши почистване на машината от котлен камък и/или да се замени филтъра (C4).</p>	<p>Необходимо е да се извърши възможно най-скоро програмата за отстраняване на котлен камък, описана в разд. “17. Отстраняване на котлен камък” и/или да се замени филтъра или да се свали, следвайки инструкциите от раздел. “Омекотяващ филтър”.</p>
	<p>Напомня, че е необходимо да се пристъпи към почистване на вътрешните канали на съда за мляко (C).</p>	<p>Завъртете регулатора за пяна (D1) в позиция CLEAN (ПОЧИСТВАНЕ) (фиг. 20).</p>
	<p>Напомня, че трябва да се замени филтъра (C4).</p>	<p>Сменете филтъра или го извадете, следвайки инструкциите от раздел “Омекотяващ филтър”.</p>
	<p>Напомня, че трябва да се извърши почистване на машината от котлен камък.</p>	<p>Трябва възможно най-скоро да се извърши програмата почистване от котлен камък, описана в раздел “17. Отстраняване на котлен камък”.</p>
	<p>Показва, че функцията за автоматично включване е активна.</p>	<p>За да деактивирате функцията, проведете, както е описано в пар. “8.6 Автоматично включване ”.</p>

	Показва, че режим енергоспестяване е активиран.	За да деактивирате енергоспестяване, процедирайте, както е описано в пар. "8.9 Енергоспестяване  ".
	Показва, че машината е свързана чрез bluetooth с едно устройство.	
CLEANING UNDERWAY (В ПРОЦЕС НА ПОЧИСТВАНЕ) PLEASE WAIT (МОЛЯ, ИЗЧАКАЙТЕ)	Устройството открива замърсяване във вътрешността.	Изчакайте, докато устройството се върне в готовност за употреба и отново изберете желаната напитка. Ако проблемът продължава, свържете се с вашия Оторизиран Обслужващ Център.

## 23. ОТСТРАНЯВАНЕ НА ПРОБЛЕМИ

По-долу са изброени възможните проблеми.

Когато проблемът не може да се разреши по описания начин, трябва да се свържете с Център за Техническо Обслужване.

ПРОБЛЕМ	ВЪЗМОЖНА ПРИЧИНА	РЕШЕНИЕ
Кафето не е топло.	Чашите не са предварително нагрети.	Загрейте чашите, като ги изплаквате с гореща вода (N.B: може да се използва функцията за гореща вода).
	Инфузорът е изстинал тъй като са изминали 2/3 минути от последното кафе.	Преди да пригответе кафе, промийте инфузора чрез изплакване, използвайки специалната функция (виж пар. "8.1 Изплакване  ").
	Зададената температура на кафето е ниска.	Настойте от менюто една по-висока температура на кафе (виж пар. "8.10 Температура на кафето  ").
Кафето не е пълтно и е с малко каймак.	Кафето е много едро смляно.	Завъртете регулатора за смилането (A5) с една степен към цифрата 1, обратно на часовниковата стрелка, докато мелачката за кафе работи (фиг. 10). Завъртайте с по една степен, до достигане на задовляващи изтичане. Ефектът се наблюдава едва след приготвянето на 2 кафета (виж пар. "9.3 Настройка на кафемелачката").
	Кафето не е подходящо.	Използвайте кафе за кафемашини еспreso.
Кафето изтича прекалено бавно или на капки.	Кафето е много фино смляно.	Завъртете ръкохватката за регулиране на смилането (A5) с една степен към цифрата 7 по часовниковата стрелка, докато мелачката за кафе работи (фиг. 10) Завъртайте с по една степен, до достигане на задовляващи изтичане. Ефектът се наблюдава едва след приготвянето на 2 кафета (виж пар. "9.3 Настройка на кафемелачката").
Кафето не тече от едната или и от двете дюзи на струйника.	Накрайниците на струйника за кафе (A8) са запушени.	Почистете дюзите с клечки за зъби (фиг. 36B).

Уредът не се включва	Конекторът на захранващия кабел (C8) не е поставен добре.	Поставете докрай конектора в специалното седалище на гърба на уреда (фиг. 1).
	Щепселът не е включен в контакта.	Свържете щепсела към контакта (фиг. 1).
	Главният прекъсвач (A21) не е включен.	Натиснете главния прекъсвач (фиг. 2).
Инфузорът не може да се извади	Изключването не е извършено правилно	Изключете чрез натискане на бутон  (A7) (виж разд. "7. Изключване на уреда").
След извършване на отстраняването на котлен камък, уредът изисква трето изплакване	По време на двата цикъла на изплакване, резервоарът (A16) не е бил напълнен до ниво MAX	Продължете, както се изисква от уреда, като преди това изпразнете ваничката за събиране на капки (A14), за да се предотврати преливане на водата.
Млякото не изтича от тръбата за подаване (D5)	Капакът (D2) на контейнера за мляко (D) е замърсен	Почистете капака за млякото, както е описано в пар. "16.10 Почистване на контейнера за мляко".
Млякото е с големи мехури или изтича на пръски от тръбата за мляко (D5) или е с малко пяна	Млякото не е достатъчно студено или не е полуобезмаслено.	Използвайте обезмаслено или полуобезмаслено мляко, с температура от хладилника (около 5°C). Ако не е постигнат желаният резултат, сменете марката на млякото.
	Регулатора за пяна (D1) не е добре регулиран.	Регулирайте съгласно указанията на пар. "10. приготвяне на напитки с мляко".
	Капакът (D2) или регулатора на пяна (D1) на контейнера за мляко са замърсени	Почистете капака и ръкохватката на контейнера за мляко, както е описано в пар. "16.10 Почистване на контейнера за мляко".
	Дюзата за топла вода/пара (A9) е замърсена	Почистете дюзата, както е описано в пар. "16.11 Почистете дюзата за топла вода/пара".
Устройството за загряване на чаши е топло, независимо, че е деактивирано	Приготвени са различни напитки в бърза последователност	
Шоколадът не е достатъчно гъст	Използваната смес на прах за топъл шоколад не съдържа сгъстител.	Сменете типа смес.
	Не е избрана по-висока плътност.	Изберете максималната плътност на специалния екран.
	Количеството мляко и сместа за топъл шоколад не са правилни.	Спазвайте инструкциите, съдържащи се в разд. "11. приготвяне на топъл шоколад"
Шоколадът е студен или са се образували бучки	Бъркалката (E4) и тръбата за подаване на пара (E3) не са били поставени правилно на фунията (E2).	Поставете върху фунията бъркалката и тръбата за подаване на пара.
	Не са били изпълнени инструкциите.	Сипете във фунията (E2) първо млякото/водата и в следствие сместа на прах.
По време на почистването има черни следи върху бъркалката (E4)	Магнитите на бъркалката привличат следите от желязо, които обикновено са налични в какаото.	Почистете, както е показано в пар. "16.12 Почистване на каната за топъл шоколад (E)".