

ΠΕΡΙΕΧΟΜΕΝΑ

1. ΒΑΣΙΚΕΣ ΠΡΟΕΙΔΟΠΟΙΗΣΕΙΣ ΑΣΦΑΛΕΙΑΣ.....	89
2. ΟΔΗΓΙΕΣ ΑΣΦΑΛΕΙΑΣ	90
2.1 Σύμβολα που χρησιμοποιούνται στις παρούσες οδηγίες	90
2.2 Χρήση βάσει προορισμού.....	90
2.3 Οδηγίες χρήσης.....	90
3. ΕΙΣΑΓΩΓΗ.....	90
3.1 Γράμματα εντός παρένθεσης	90
3.2 Προβλήματα και επιδιορθώσεις	90
3.3 Κατεβάστε την εφαρμογή!	91
4. ΠΕΡΙΓΡΑΦΗ.....	91
4.1 Περιγραφή της μηχανής	91
4.2 Περιγραφή της αρχικής σελίδας (βασική οθόνη) (σελ.2 - Β).....	91
4.3 Περιγραφή του δοχείου γάλακτος	91
4.4 Περιγραφή της κανάτας σοκολάτας	91
5. ΠΡΟΚΑΤΑΡΚΤΙΚΕΣ ΕΡΓΑΣΙΕΣ	92
5.1 Έλεγχος της συσκευής.....	92
5.2 Εγκατάσταση της συσκευής.....	92
5.3 Σύνδεση της συσκευής.....	92
5.4 Πρώτη λειτουργία της συσκευής.....	92
6. ΕΝΑΡΞΗ ΤΗΣ ΣΥΣΚΕΥΗΣ	92
7. ΣΒΗΣΙΜΟ ΤΗΣ ΣΥΣΚΕΥΗΣ	93
8. ΡΥΘΜΙΣΕΙΣ ΜΕΝΟΥ	93
8.1 Ξεβγάλμα	93
8.2 Αφαλάτωση	93
8.3 Φίλτρο νερού	93
8.4 Τιμές ροφημάτων	94
8.5 Ρύθμιση ώρας	94
8.6 Αυτόματη έναρξη	94
8.7 Αυτόματη απενεργοποίηση (standby)	94
8.8 Θέρμανση φλιτζανιών	94
8.9 Εξοικονόμηση ενέργειας	95
8.10 Θερμοκρασία καφέ	95
8.11 Σκληρότητα νερού	95
8.12 Επιλογή γλώσσας	95
8.13 Ακουστικό σήμα	95
8.14 Φωτισμός του φλιτζανιών	95
8.15 Φόντο	95
8.16 Bluetooth	96
8.17 Δοκιμαστικός τρόπος λειτουργίας	96
8.18 "Default Values" ("εργοστασιακές ρυθμίσεις")	96
8.19 Στατιστικά	96
9. ΠΡΟΕΤΟΙΜΑΣΙΑ ΚΑΦΕ.....	96
9.1 Επιλέξτε το άρωμα του καφέ.....	96
9.2 Επιλογή της ποσότητας του καφέ	97
9.3 Ρύθμιση του μίλου του καφέ	97
9.4 Συμβουλές για πιο ζεστό καφέ	97
9.5 Προετοιμασία του καφέ χρησιμοποιώντας καφέ σε κόκκους	97
9.6 Προετοιμασία του καφέ χρησιμοποιώντας προ-αλεσμένο καφέ.....	98
10. ΠΑΡΑΣΚΕΥΗ ΤΩΝ ΡΟΦΗΜΑΤΩΝ ΜΕ ΓΑΛΑ.....	98
10.1 Γεμίστε να ασφαλίστε το δοχείο του γάλακτος.....	98
10.2 Ρυθμίστε την ποσότητα του αφρού	99
10.3 Αυτόματη προετοιμασία των ροφημάτων με βάση το γάλα.....	99
10.4 Καθαρισμός του δοχείου γάλακτος μετά από κάθε χρήση	99
11. ΠΡΟΕΤΟΙΜΑΣΙΑ ΖΕΣΤΗΣ ΣΟΚΟΛΑΤΑΣ	100
12. ΠΑΡΟΧΗ ΖΕΣΤΟΥ ΝΕΡΟΥ.....	101
13. ΠΑΡΟΧΗ ΑΤΜΟΥ.....	101
13.1 Συμβολές για τη χρήση του ατμού για το αφρόγαλα101	
13.2 Καθαρισμός του εγχυτή ζεστού νερού/ατμού μετά τη χρήση	101
14. ΠΡΟΣΩΠΙΚΕΣ ΠΡΟΤΙΜΗΣΕΙΣ ΓΙΑ ΤΑ ΡΟΦΗΜΑΤΑ	101
15. ΑΠΟΘΗΚΕΥΣΗ ΤΟΥ ΠΡΟΦΙΛ ΣΑΣ	102
16. ΚΑΘΑΡΙΣΜΟΣ	102
16.1 Καθαρισμός της μηχανής.....	102
16.2 Καθαρισμός του εσωτερικού κυκλώματος της μηχανής	102
16.3 Καθαρισμός του δοχείου κατακαθιών του καφέ.....	103
16.4 Καθαρισμός δίσκου συλλογής σταγόνων	103
16.5 Καθαρισμός του εσωτερικού της μηχανής	103
16.6 Καθαρισμός του δοχείου νερού	103
16.7 Καθαρισμός ακροφύσιων του εγχυτήρα καφέ.....	104
16.8 Καθαρισμός χωνιού για την εισαγωγή του προαλεσμένου καφέ.....	104
16.9 Καθαρισμός του εγχυτήρα.....	104
16.10 Καθαρισμός του δοχείου γάλακτος.....	105
16.11 Καθαρισμός ακροφύσιου ζεστού νερού/ατμού.....	105
16.12 Καθαρισμός της κανάτας για ζεστή σοκολάτα (E)....	105
17. ΑΦΑΛΑΤΩΣΗ.....	106
18. ΠΡΟΓΡΑΜΜΑΤΙΣΜΟΣ ΤΗΣ ΣΚΛΗΡΟΤΗΤΑΣ ΤΟΥ ΝΕΡΟΥ	107
18.1 Μέτρηση της σκληρότητας του νερού	107
18.2 Ρύθμιση της σκληρότητας του νερού	107
19. ΦΙΛΤΡΟ ΑΠΟΣΚΛΗΡΥΝΣΗΣ	108
19.1 Εγκατάσταση του φίλτρου	108
19.2 Αντικατάσταση φίλτρου	108
19.3 Αφαίρεση του φίλτρου	109
20. ΤΕΧΝΙΚΑ ΣΤΟΙΧΕΙΑ	109
21. ΔΙΑΘΕΣΗ	109
22. ΜΗΝΥΜΑΤΑΠΟΥ ΕΜΦΑΝΙΖΟΝΤΑΙ ΣΤΗΝ ΟΘΟΝΗ ...	110
23. ΕΠΙΛΥΣΗ ΠΡΟΒΛΗΜΑΤΩΝ	116

1. ΒΑΣΙΚΕΣ ΠΡΟΕΙΔΟΠΟΙΗΣΕΙΣ ΑΣΦΑΛΕΙΑΣ

- Η μηχανή δεν μπορεί να χρησιμοποιηθεί από άτομα (συμπεριλαμβανομένων των παιδιών) με μειωμένες κινητικές, αισθητηριακές ή νοητικές ικανότητες ή χωρίς εμπειρία ή κατάλληλη γνώση, παρά μόνο εάν βρίσκονται υπό επιτήρηση ή εφόσον έχουν εκπαιδευτεί στην ασφαλή χρήση της συσκευής από ένα άτομο υπεύθυνο για την ασφάλειά τους.
- Παρακολουθείτε τα παιδιά και βεβαιωθείτε ότι δεν παίζουν με τη συσκευή.
- Ο καθαρισμός και η συντήρηση που πρέπει να γίνονται από τον χρήστη δεν θα πρέπει να πραγματοποιούνται από παιδιά χωρίς επιτήρηση.
- Κατά τον καθαρισμό, μη βυθίζετε ποτέ τη μηχανή σε νερό.
- Η συσκευή αυτή προορίζεται αποκλειστικά για οικιακή χρήση. Δεν προβλέπεται η χρήση σε: χώρους κουζίνας για το προσωπικό καταστημάτων, γραφείων και άλλων χώρων εργασίας, σε μονάδες αγροτουρισμού, ξενοδοχεία, πανσιόν, ενοικιαζόμενα δωμάτια και άλλες παρόμοιες υποδομές.
- Σε περίπτωση βλαβών στο φις ή στο ηλεκτρικό καλώδιο, αντικαταστήστε τα απευθυνόμενοι αποκλειστικά στην τεχνική υποστήριξη, ώστε να αποφύγετε οποιοδήποτε κίνδυνο.

ΜΟΝΟ ΓΙΑ ΤΙΣ ΑΓΟΡΕΣ ΤΗΣ ΕΥΡΩΠΗΣ:

- Η μηχανή μπορεί να χρησιμοποιηθεί από παιδιά ηλικίας από 8 ετών και άνω εάν επιτηρούνται ή εφόσον έχουν λάβει οδηγίες που αφορούν την ασφαλή χρήση της συσκευής και κατανοούν τους κινδύνους που ενέχονται. Οι εργασίες καθαρισμού και συντήρησης από πλευράς του χρήστη δεν θα πρέπει να γίνονται από παιδιά εκτός και αν είναι άνω των 8 ετών και επιτηρούνται. Φυλάξτε τη μηχανή και το καλώδιό της μακριά από παιδιά ηλικίας κάτω των 8 ετών.
- Η μηχανή μπορεί να χρησιμοποιηθεί από άτομα με μειωμένες κινητικές, αισθητηριακές ή νοητικές ικανότητες ή χωρίς εμπειρία ή κατάλληλη γνώση, εάν βρίσκονται υπό επιτήρηση ή εφόσον έχουν λάβει οδηγίες αναφορικά με την ασφαλή χρήση της συσκευής και έχουν κατανοήσει τους κινδύνους που ενέχονται.
- Τα παιδιά δεν θα πρέπει να παίζουν με τη μηχανή.
- Αποσυνδέστε τη συσκευή από την τροφοδοσία, αν την αφήσετε αφύλαχτη και πριν την συναρμολόγηση, την αποσυναρμολόγηση ή τον καθαρισμό.



Οι επιφάνειες που εμφανίζουν αυτό το σύμβολο θα αναπτύξουν θερμοκρασία κατά τη διάρκεια της χρήσης (το σύμβολο υπάρχει μόνο σε ορισμένα μοντέλα).

2. ΟΔΗΓΙΕΣ ΑΣΦΑΛΕΙΑΣ

2.1 Σύμβολα που χρησιμοποιούνται στις παρούσες οδηγίες

Οι σημαντικές οδηγίες έχουν αυτά τα σύμβολα. Είναι απαραίτητο να τηρήσετε τις προειδοποιήσεις.



Κίνδυνος!

Η μη τήρηση μπορεί να προκαλέσει ή προκαλεί ηλεκτροπληξία με κίνδυνο για την ανθρώπινη ζωή.



Προσοχή!

Η μη τήρηση μπορεί να προκαλέσει ή προκαλεί τραυματισμούς ή βλάβες στη συσκευή.



Κίνδυνος εγκαυμάτων!

Η μη τήρηση μπορεί να προκαλέσει εγκαύματα και καψίματα.



Σημείωση:

Αυτό το σύμβολο επισημαίνει την ύπαρξη συμβουλών και σημαντικών πληροφοριών για τον χρήστη.



Κίνδυνος!

Δεδομένου ότι η μηχανή λειτουργεί με ηλεκτρικό ρεύμα, δεν πρέπει να αποκλείσετε το ενδεχόμενο να δημιουργηθούν ηλεκτρικές εκκενώσεις.

Τηρήστε τις παρακάτω προειδοποιήσεις ασφάλειας:

- Μην ακουμπάτε τη μηχανή με βρεγμένα χέρια ή πόδια.
- Μην αγγίζετε το φιν με βρεγμένα χέρια.
- Βεβαιωθείτε ότι η πρόσβαση στη πρίζα που χρησιμοποιείται είναι πάντα ελεύθερη, καθώς μόνον έτσι θα μπορείτε να αποσυνδέσετε το φιν σε περίπτωση ανάγκης.
- Αν θέλετε να βγάλετε το φιν από την πρίζα, τραβήξτε το φιν. Μην τραβάτε ποτέ το καλώδιο γιατί μπορεί να προκληθεί βλάβη.
- Για την πλήρη αποσύνδεση της συσκευής, τραβήξτε το φιν από την πρίζα.
- Σε περίπτωση βλάβης μην επιχειρήσετε να επισκευάσετε τη συσκευή.
Σβήστε τη συσκευή, αποσυνδέστε το φιν από την πρίζα και απευθυνθείτε στην Τεχνική Υποστήριξη.
- Πριν από οποιαδήποτε εργασία καθαρισμού των εξωτερικών μερών της μηχανής, σβήστε το μηχανήμα, αποσυνδέστε το φιν από την πρίζα του ρεύματος και αφήστε το μηχανήμα να κρυώσει.



Προσοχή:

Φυλάξτε τα υλικά της συσκευασίας (πλαστικές σακούλες, φελιζόλ) μακριά από παιδιά.



Κίνδυνος εγκαυμάτων!

Αυτή η μηχανή παράγει ζεστό νερό και όταν λειτουργεί μπορεί να δημιουργήσει και ατμό νερού.

Αποφύγετε την επαφή με πιτσιλίσματα νερού ή ζεστού ατμού. Όταν η μηχανή λειτουργεί, η επιφάνεια θέρμανσης φλιτζανιών μπορεί να είναι ζεστή.

2.2 Χρήση βάσει προορισμού

Αυτή η συσκευή έχει κατασκευαστεί για να ετοιμάζει ροφήματα καφέ, γάλακτος, σοκολάτας και για να ζεσταίνει ροφήματα. Οποιαδήποτε άλλη χρήση θα πρέπει να θεωρηθεί ακατάλληλη και συνεπώς επικίνδυνη. Ο κατασκευαστής δεν θεωρείται υπεύθυνος για βλάβες που ενδέχεται να προκύψουν από την ακατάλληλη χρήση της συσκευής.

2.3 Οδηγίες χρήσης

Διαβάστε προσεκτικά τις οδηγίες χρήσης πριν χρησιμοποιήσετε τη συσκευή. Η μη τήρηση των οδηγιών αυτών μπορεί να προκαλέσει τραυματισμούς και βλάβες στη συσκευή. Ο κατασκευαστής δεν θεωρείται υπεύθυνος για βλάβες που ενδέχεται να προκύψουν από μη τήρηση των οδηγιών χρήσης.



Σημείωση:

Φυλάξτε με προσοχή αυτές τις οδηγίες. Αν η μηχανή παραχωρηθεί σε άλλα άτομα θα πρέπει να παραδοθούν και οι οδηγίες χρήσης.

3. ΕΙΣΑΓΩΓΗ

Σας ευχαριστούμε που επιλέξετε την αυτόματη μηχανή για καφέ και καπουτσίνο.

Θα χρειαστείτε μερικά λεπτά για να διαβάσετε τις παρούσες οδηγίες χρήσης. Με τον τρόπο αυτό θα αποφύγετε τους κινδύνους ή τις βλάβες στη συσκευή.

3.1 Γράμματα εντός παρένθεσης

Τα γράμματα σε παρένθεση αντιστοιχούν στη λεζάντα που αναφέρεται στην Περιγραφή της συσκευής (σελ.2-3).

3.2 Προβλήματα και επιδιορθώσεις

Σε περίπτωση εμφάνισης προβλημάτων, προσπαθήστε αρχικά να τα λύσετε ακολουθώντας τις προειδοποιήσεις που αναφέρονται στα κεφάλαια «18. Μηνύματα που εμφανίζονται στην οθόνη» και «19. Επίλυση προβλημάτων».

Αν αυτές δεν φέρουν αποτέλεσμα ή για περισσότερες πληροφορίες, συνιστάται να απευθυνθείτε στην τεχνική υποστήριξη πελατών τηλεφωνώντας στον αριθμό που υποδεικνύει το φύλλο «Υποστήριξη πελατών».

Αν η χώρα σας δεν αναφέρεται στο φύλλο, τηλεφωνήστε στον αριθμό που αναφέρεται στην εγγύηση. Για τυχόν επισκευές, απευθυνθείτε αποκλειστικά και μόνο στην Τεχνική Υποστήριξη της De'Longhi. Οι διευθύνσεις υπάρχουν στο πιστοποιητικό εγγύησης που συνοδεύει τη μηχανή.

3.3 Κατεβάστε την εφαρμογή!



Χάρη στην εφαρμογή De'Longhi Coffee Link, μπορείτε να χειριστείτε από μακριά ορισμένες λειτουργίες.

Στην εφαρμογή μπορείτε να βρείτε και πληροφορίες, συμβουλές και διάφορα αλλά σχετικά με τον κόσμο του καφέ και μπορείτε επίσης, να έχετε συγκεντρωμένες όλες τις πληροφορίες που αφορούν τη μηχανή σας.



Αυτό το σύμβολο επισημαίνει τις λειτουργίες που μπορείτε να διαχειριστείτε ή για τις οποίες μπορείτε να ενημερωθείτε από την εφαρμογή.

Επίσης, μπορείτε να δημιουργήσετε μέχρι και 6 νέα ροφήματα και να τα αποθηκεύσετε στη μηχανή σας.



Σημείωση:

Δείτε τις συμβατές συσκευές στο "PrimaDonnaElite.delonghi.com".

4. ΠΕΡΙΓΡΑΦΗ

4.1 Περιγραφή της μηχανής

(σελ.3 - A)

- A1. Καπάκι δοχείου κόκκων
- A2. Καπάκι χωνιού αλεσμένου καφέ
- A3. Δοχείο για κόκκους
- A4. Χωνί για αλεσμένο καφέ
- A5. Κουμπί ρύθμισης του βαθμού άλεσης
- A6. Δίσκος θέρμανσης φλιτζανιών
- A7. Πλήκτρο : για να ανάβετε ή να σβήνετε τη μηχανή
- A8. Στόμιο καφέ (ρυθμιζόμενου ύψους)
- A9. Ακροφύσιο ζεστού νερού και ατμού
- A10. Δοχείο για τα κατακάθια του καφέ
- A11. Δίσκος φλιτζανιών
- A12. Δείκτης στάθμης νερού στο δίσκο συλλογής σταγόνων
- A13. Σχάρα δίσκου
- A14. Δίσκος συλλογής σταγόνων
- A15. Καπάκι δοχείου νερού
- A16. Δοχείο νερού
- A17. Θήκη φίλτρου αποσκλήρυνσης νερού
- A18. Θυρίδα εγχυτήρα
- A19. Εγχυτήρας
- A20. Σημείο σύνδεσης καλωδίου τροφοδοσίας
- A21. Γενικός διακόπτης (ON/OFF)

4.2 Περιγραφή της αρχικής σελίδας (βασική οθόνη) (σελ.2 - B)

- B1. : μενού για την προσωπική προσαρμογή των ρυθμίσεων των ροφημάτων
- B2. : μενού ρυθμίσεων της μηχανής
- B3. Επιλεγμένο άρωμα
- B4. Ρολόι
- B5. Επιλεγμένη ποσότητα
- B6. : επιλογής αρώματος
- B7. : επιλογή ποσότητας
- B8. >: βέλος κύλισης
- B9. Επλέξιμα ροφήματα (πατήστε στα βέλη κύλισης < o > για την προβολή όλων των ροφημάτων: η κάτω γραμμή δείχνει ποια οθόνη προβάλλεται)
- B10. <: βέλος κύλισης
- B11. Προφίλ που μπορούν να προγραμματιστούν (δείτε «15. Αποθήκευση του προφίλ σας»)

Περιγραφή των εξαρτημάτων

(σελ. 2 - C)

- C1. Ταινία αντίδρασης "Total Hardness Test"
- C2. Μεζούρα για τον αλεσμένο καφέ
- C3. Αφαλατικό
- C4. Φίλτρο αποσκλήρυνσης (σε ορισμένα μοντέλα)
- C5. Πινέλο καθαρισμού
- C6. Ακροφύσιο παροχής ζεστού νερού/ατμού
- C7. Κουμπί απελευθέρωσης ακροφύσιου
- C8. Καλώδιο τροφοδοσίας

4.3 Περιγραφή του δοχείου γάλακτος

(σελ. 2 - D)

- D1. Κουμπί ρύθμισης αφρού και λειτουργίας CLEAN
- D2. Καπάκι δοχείου γάλακτος
- D3. Δοχείο γάλακτος
- D4. Σωλήνας άντλησης γάλακτος
- D5. Σωλήνας παροχής γάλακτος με αφρό (ρυθμιζόμενος)

4.4 Περιγραφή της κανάτας σοκολάτας

(σελ. 2 - E)

- E1. Καπάκι της κανάτας σοκολάτας
- E2. Χωνί
- E3. Σωλήνας παροχής ατμού
- E4. Μείκτης
- E5. Κανάτα ζεστής σοκολάτας
- E6. Δρομέας απασφάλισης χωνιού

5. ΠΡΟΚΑΤΑΡΚΤΙΚΕΣ ΕΡΓΑΣΙΕΣ

5.1 Έλεγχος της συσκευής

Αφού αφαιρέσετε τη συσκευασία, βεβαιωθείτε ότι είναι ακέραιη και ότι περιέχονται όλα τα εξαρτήματα. Μη χρησιμοποιείτε τη συσκευή παρουσία εμφανών βλαβών. Απευθυνθείτε στην τεχνική υποστήριξη της De'Longhi.

5.2 Εγκατάσταση της συσκευής



Προσοχή!

Κατά την εγκατάσταση της μηχανής θα πρέπει να τηρήσετε τις παρακάτω προειδοποιήσεις ασφαλείας:

- Η μηχανή εκπέμπει θερμότητα στον περιβάλλοντα χώρο. Αφού τοποθετήσετε τη μηχανή πάνω στην επιφάνεια εργασίας, βεβαιωθείτε ότι παραμένει ελεύθερος χώρος για περίπου 3εκ. ανάμεσα στις επιφάνειες της μηχανής, τα πλαϊνά μέρη και ελεύθερος χώρος για τουλάχιστον 15εκ. πάνω από τη μηχανή του καφέ.
- Η τυχόν διείσδυση νερού στη μηχανή μπορεί να προκαλέσει βλάβη. Μην τοποθετείτε τη μηχανή κοντά σε βρύσες νερού ή σε νεροχύτες.
- Η μηχανή μπορεί να υποστεί βλάβη αν παγώσει το νερό στο εσωτερικό της. Μην εγκαθίσταται τη συσκευή σε περιβάλλον όπου η θερμοκρασία μπορεί να κατέβει κάτω από το σημείο ψύξης.
- Τοποθετήστε το καλώδιο τροφοδοσίας με τρόπο ώστε να μην υποστεί βλάβες από αιχμηρές γωνίες ή από την επαφή με ζεστές επιφάνειες (για παράδειγμα ηλεκτρικές πλάκες).

5.3 Σύνδεση της συσκευής



Προσοχή!

Βεβαιωθείτε ότι η τάση του ηλεκτρικού δικτύου αντιστοιχεί σε εκείνη που υποδεικνύει η ετικέτα με τα στοιχεία της συσκευής. Συνδέστε τη μηχανή μόνο σε μια πρίζα που έχει τοποθετηθεί σωστά, με ελάχιστη δυναμικότητα 10Α και αποτελεσματική γείωση.

Σε περίπτωση ασυμβατότητας μεταξύ της πρίζας και του φις της συσκευής, απευθυνθείτε σε ειδικευμένο προσωπικό για την αντικατάσταση τους φις.

5.4 Πρώτη λειτουργία της συσκευής



Σημείωση!

- Η μηχανή έχει ελεγχθεί στο εργοστάσιο χρησιμοποιώντας καφέ κατά συνέπεια είναι φυσικό να υπάρχουν λίγα ίχνη καφέ στο μύλο. Σας εγγυόμαστε ότι η συσκευή αυτή είναι καινούρια.

- Συνιστάται να ρυθμίσετε το ταχύτερο δυνατόν τη σκληρότητα του νερού σύμφωνα με τη διαδικασία που περιγράφει το κεφ. «Προγραμματισμός της σκληρότητας του νερού».

1. Συνδέστε το καλώδιο τροφοδοσίας (C8) στο πίσω μέρος (A20) της συσκευής και συνδέστε τη συσκευή με το ηλεκτρικό ρεύμα (εικ.1), βεβαιωθείτε ότι ο γενικός διακόπτης (A21) στο πίσω μέρος της συσκευής είναι πατημένος (εικ.2)
2. “SELECT LANGUAGE” (επιλέξτε γλώσσα): πατήστε τη σημαία που αντιστοιχεί στη γλώσσα που επιθυμείτε
Στη συνέχεια ακολουθήστε τις οδηγίες που εμφανίζονται επί της οθόνης της ίδιας της μηχανής:
3. FILL TANK WITH FRESH WATER (“ΓΕΜΙΣΤΕ ΤΟ ΔΟΧΕΙΟ ΜΕ ΦΡΕΣΚΟ ΝΕΡΟ”): αφαιρέστε το δοχείο του νερού (A16) (εικ.3), ανοίξτε το καπάκι (A15) (εικ.4) γεμίστε το μέχρι τη γραμμή MAX με φρέσκο νερό (εικ.5), στη συνέχεια τοποθετήστε το ξανά στη θέση του (εικ.6).
4. “INSERT WATER SPOUT” (“ΤΟΠΟΘΕΤΗΣΤΕ ΤΟ ΣΤΟΜΙΟ ΠΑΡΟΧΗΣ ΝΕΡΟΥ”): Βεβαιωθείτε ότι ο εγχυτήρας ζεστού νερού/ατμού (C6) έχει εισαχθεί στο ακροφύσιο (A9) (εικ.7) και τοποθετήστε από κάτω ένα δοχείο (εικ.8) με ελάχιστη χωρητικότητα 100mL.
5. Στην οθόνη εμφανίζεται η επιγραφή “WATER CIRCUIT EMPTY PRESS OK TO START FILLING PROCESS” (“κύκλωμα νερού άδειο, πατήστε ok για να ξεκινήσει η διαδικασία γεμίματος”)
6. Πατήστε  “OK” για επιβεβαίωση: η συσκευή παρέχει νερό από τον εγχυτήρα (εικ.8) και στη συνέχεια σβήνει αυτόματα.

Τώρα η μηχανή του καφέ είναι έτοιμη για κανονική λειτουργία.



Σημείωση!

- Κατά την πρώτη χρήση, θα πρέπει να ετοιμάσετε 4-5 καφέδες ή 4-5 καπουτσίνο για να έχετε ένα ικανοποιητικό αποτέλεσμα.
- Κατά την προετοιμασία των πρώτων 5-6 καπουτσίνο, είναι φυσικό να ακούγεται ο θόρυβος του νερού που βράζει: στη συνέχεια ο θόρυβος μειώνεται.
- Για ακόμη καλύτερες επιδόσεις της μηχανής, συνιστάται η εγκατάσταση του φίλτρου αποσκλήρυνσης (C4) ακολουθώντας τις υποδείξεις στο κεφάλαιο «Φίλτρο αποσκλήρυνσης» Αν το μοντέλο σας δεν έχει φίλτρο, μπορείτε να το ζητήσετε από την τεχνική υποστήριξη της De'Longhi.

6. ΕΝΑΡΞΗ ΤΗΣ ΣΥΣΚΕΥΗΣ



Σημείωση!

Πριν ανάψετε τη συσκευή, βεβαιωθείτε ότι ο γενικός διακόπτης (A21) έχει πατηθεί (εικ.2).

Κάθε φορά που ανάβετε τη συσκευή, εκτελείται αυτόματα ένας κύκλος προθέρμανσης και ξεβγάλματος ο οποίος δεν πρέπει να

διακοπεί. Η μηχανή είναι έτοιμη για χρήση μόνο αφού ολοκληρωθεί αυτός ο κύκλος.

Κίνδυνος εγκαυμάτων!

Κατά το ξέβγαλμα, από τα στόμια του συστήματος παροχής καφέ (A8) τρέχει λίγο ζεστό νερό που θα πρέπει να συλλεχθεί στο δοχείο συλλογής σταγόνων (A14) που βρίσκεται από κάτω. Δώστε προσοχή ώστε να μην έρθετε σε επαφή με πίδακες νερού.

- Για να ανάψετε τη συσκευή, πατήστε το πλήκτρο  (A7-εικ.9): στην οθόνη εμφανίζεται το μήνυμα "HEATING UP, PLEASE WAIT" (Θέρμανση, Παρακαλώ περιμένετε).

Μόλις ολοκληρωθεί η προθέρμανση, η συσκευή θα εμφανίσει ένα άλλο μήνυμα: RINSING UNDERWAY, HOT WATER FROM SPOUTS ("ξέβγαλμα σε εξέλιξη, ζεστό νερό από τους εγχυτήρες"). Με αυτόν τον τρόπο εκτός του ότι ζεσταίνεται ο λέβητας, η συσκευή προχωρά και αφήνει να τρέξει ζεστό νερό στο εσωτερικό κύκλωμα έτσι ώστε να ζεσταθεί.

Η μηχανή έχει φτάσει στη σωστή θερμοκρασία όταν εμφανίζεται η κεντρική οθόνη (αρχική σελίδα).

7. ΣΒΗΣΙΜΟ ΤΗΣ ΣΥΣΚΕΥΗΣ

Κάθε φορά που σβήνει η συσκευή, εκτελείται αυτόματα ξέβγαλμα, αν έχει ετοιμαστεί καφές.

Κίνδυνος εγκαυμάτων!

Κατά τη διάρκεια του ξεβγάλματος, από τα στόμια του καφέ (A8) θα βγει λίγο ζεστό νερό. Δώστε προσοχή ώστε να μην έρθετε σε επαφή με πίδακες νερού.

- Για να σβήσετε τη συσκευή, πατήστε το πλήκτρο  (A7-εικ. 9).
- Στην οθόνη εμφανίζεται η επιγραφή "TURNING OFF PLEASE WAIT" ("σβήσιμο σε εξέλιξη, παρακαλώ περιμένετε"): εφόσον προβλέπεται, η συσκευή εκτελεί το ξέβγαλμα και στη συνέχεια σβήνει (stand-by).

Σημείωση!

Αν η συσκευή δεν χρησιμοποιείται για μεγάλες χρονικές περιόδους, αποσυνδέετε τη συσκευή από το ηλεκτρικό ρεύμα:

- σβήστε πρώτα τη συσκευή, πατώντας το πλήκτρο  (εικ.9).
- αφήστε το γενικό διακόπτη (A21) που βρίσκεται στο πίσω μέρος της συσκευής (εικ.2)

Προσοχή!

Μην πατάτε ποτέ το γενικό διακόπτη όταν η συσκευή είναι αναμμένη.





8. ΡΥΘΜΙΣΕΙΣ ΜΕΝΟΥ

8.1 Ξέβγαλμα

Με αυτή τη λειτουργία μπορείτε να βγάλετε από τον εγχυτή καφέ ζεστό (A8) και από τον εγχυτή ζεστό νερό/ατμού (C6), αν είναι ενεργοποιημένος, ώστε να καθαρίσετε και να ζεστανέτε στο εσωτερικό κύκλωμα της μηχανής.

Τοποθετήστε ένα δοχείο κάτω από το σύστημα παροχής ζεστού νερού το οποίο θα πρέπει να έχει ελάχιστη χωρητικότητα 100ml (εικ.8).

Για να προγραμματίσετε αυτή τη λειτουργία, προχωρήστε με τον ακόλουθο τρόπο:

1. Πατήστε  (B2) για είσοδο στο μενού
2. Πατήστε < (B10) ή > (B8) μέχρις ότου εμφανιστεί στην οθόνη (B)  "RINSING..." (Ξεβγάζει...)"
3. Πατήστε  για να ξεκινήσει το ξέβγαλμα.

Προσοχή! Κίνδυνος εγκαυμάτων.

Μην αφήνετε τη μηχανή χωρίς επιτήρηση κατά την παροχή του ζεστού νερού ή ατμού.

4. Μετά από λίγο, πρώτα από τον εγχυτήρα του καφέ και στη συνέχεια από τον εγχυτήρα ζεστού νερού (αν είναι ενεργοποιημένος) βγαίνει ζεστό νερό που θερμαίνει ολόκληρο το εσωτερικό κύκλωμα της μηχανής: στην οθόνη εμφανίζεται το μήνυμα "RINSING UNDERWAY, HOT WATER FROM SPOUTS" ("ξέβγαλμα σε εξέλιξη, ζεστό νερό από τους εγχυτήρες") και μια γραμμική προόδου γεμίζει σιγά-σιγά καθώς προχωρά η παρασκευή.
5. Για να διακόψετε το ξέβγαλμα πατήστε  "STOP" ή περιμένετε την αυτόματη διακοπή.

Σημείωση:

- Για περιόδους αχρησίας μεγαλύτερες των 3-4 ημερών συνιστάται, μόλις ανάψει ξανά η μηχανή, ξεβγάλετε 2-3 φορές πριν τη χρησιμοποιήσετε.
- Είναι φυσικό, μετά από την εκτέλεση αυτής της λειτουργίας, να υπάρχει νερό στο δοχείο με τα κατακάθια του καφέ (A10).

8.2 Αφαλάτωση











Για τις οδηγίες αφαλάτωσης, ανατρέξτε στο κεφάλαιο «17. ΑΑ-αφαλάτωση».

8.3 Φίλτρο νερού

Για τις οδηγίες σχετικές με την εγκατάσταση του φίλτρου (C4) ανατρέξτε στο κεφάλαιο «Φίλτρο αποσκλήρυνσης»

8.4 Τιμές ροφημάτων







Σε αυτό το σημείο, μπορείτε να συμβουλευτείτε τις προσωπικές σας ρυθμίσεις και αν επιθυμείτε, να επαναφέρετε στις εργοστασιακές ρυθμίσεις κάθε ρόφημα.

1. Πατήστε  (B2) για είσοδο στο μενού
2. Πατήστε < (B10) ή > (B8) μέχρις ότου εμφανιστεί στην οθόνη (B)  "DRINKS SETTINGS" ("ρυθμίσεις ροφημάτων")
3. Πατήστε : στην οθόνη εμφανίζεται ο πίνακας των ρυθμίσεων του πρώτου ροφήματος.
4. Στην οθόνη επισημαίνεται το προφίλ του χρήστη αναφοράς. Οι τιμές προβάλλονται στις κατακόρυφες γραμμές: η εργοστασιακή τιμή υποδεικνύεται από το σύμβολο , ενώ η τρέχουσα τιμή έχει επισημανθεί από το γέμισμα της κατακόρυφης γραμμής.
5. Για επιστροφή στο μενού ρύθμισης, πατήστε  "ESC". Για κύλιση και προβολή των ροφημάτων, πατήστε  NEXT
6. Για επαναφορά των εργοστασιακών ρυθμίσεων στο ρόφημα που εμφανίζεται στην οθόνη, πατήστε  "RESET"
7. "CONFIRM RESET" ("επιβεβαίωση επαναφοράς"): για επιβεβαίωση, πατήστε  "OK" (για ακύρωση, πατήστε  "ESC")
8. "DEFAULT VALUES SET" ("εργοστασιακές ρυθμίσεις ρυθμιζόμενες"): πατήστε  "OK".

Το ρόφημα έχει επαναπρογραμματιστεί στις εργοστασιακές ρυθμίσεις. Συνεχίστε με άλλα ροφήματα ή επιστρέψτε στο μενού ρυθμίσεων.

8.5 Ρύθμιση ώρας

Εάν θέλετε να ρυθμίσετε την ώρα στην οθόνη (B) ενεργήστε ως εξής:

1. Πατήστε  (B2) για είσοδο στο μενού
2. Πατήστε < (B10) ή > (B8) μέχρις ότου εμφανιστεί στην οθόνη (B)  "ADJUST TIME" (ρύθμιση ώρας)
3. Πατήστε : στην οθόνη εμφανίζεται ο πίνακας ρύθμισης της ώρας.
4. Πατήστε < ο > σε αντιστοιχία με τις ώρες και τα λεπτά μέχρι να εμφανιστεί η τρέχουσα ώρα
5. Για επιβεβαίωση, πατήστε  "OK" (για ακύρωση, πατήστε  "ESC") και πατήστε  "ESC" για επιστροφή στην αρχική σελίδα.

Η ώρα έχει ρυθμιστεί.









8.6 Αυτόματη έναρξη

Μπορείτε να ρυθμίσετε την ώρα της αυτόματης έναρξης με τρόπο ώστε να βρείτε τη μηχανή έτοιμη για χρήση την ώρα που επιθυμείτε (για παράδειγμα το πρωί) και να μπορέσετε να κάνετε αμέσως τον καφέ.

Σημείωση:

Για να ενεργοποιηθεί αυτή η λειτουργία θα πρέπει η ώρα να έχει ήδη ρυθμιστεί σωστά (δείτε παράγραφο «8.5 Ρύθμιση ώρας »).

Για να προγραμματίσετε την αυτόματη έναρξη, προχωρήστε με τον ακόλουθο τρόπο:

1. Πατήστε  (B2) για είσοδο στο μενού
2. Πατήστε < (B10) ή > (B8) μέχρις ότου εμφανιστεί στην οθόνη (B)  "AUTO START" ("ΑΥΤΟΜΑΤΗ ΕΝΑΡΞΗ")
3. Επιλέξτε τη λειτουργία πατώντας : στην οθόνη εμφανίζεται ο πίνακας ρύθμισης της ώρας.
4. Πατήστε < ο > σε αντιστοιχία με τις ώρες και τα λεπτά μέχρι να εμφανιστεί η ώρα αυτόματης έναρξης που επιθυμείτε.
5. Πατήστε  OFF ή  ON για ενεργοποίηση ή απενεργοποίηση της αυτόματης έναρξης.
6. Για επιβεβαίωση, πατήστε  "OK" (για ακύρωση, και επιστροφή στο μενού ρυθμίσεων, πατήστε  "ESC") και πατήστε  "ESC" για επιστροφή στην αρχική σελίδα.

Η ώρα αυτόματης έναρξης έχει προγραμματιστεί και στην οθόνη, δίπλα στην ώρα εμφανίζεται το αντίστοιχο σύμβολο που υποδεικνύει ότι η λειτουργία έχει ενεργοποιηθεί.





Σημείωση:

Όταν η μηχανή σβήσει από τον γενικό διακόπτη (A21) η ρύθμιση της αυτόματης έναρξης, αν είχε προηγουμένως ενεργοποιηθεί, θα χαθεί.

8.7 Αυτόματη απενεργοποίηση (standby)

Μπορείτε να ρυθμίσετε την αυτόματη απενεργοποίηση έτσι ώστε η συσκευή να σβήσει μετά από 15 ή 30 λεπτά ή μετά από 1, 2 ή 3 ώρες μη χρήσης.





Για να επαναπρογραμματίσετε ξανά την αυτόματη απενεργοποίηση προχωρήστε με τον ακόλουθο τρόπο:

1. Πατήστε  (B2) για είσοδο στο μενού
2. Πατήστε < (B10) ή > (B8) μέχρις ότου εμφανιστεί στην οθόνη (B)  "AUTO-OFF" ("αυτόματο σβήσιμο") με την τρέχουσα επιλογή (15 ή 30 λεπτά, 1 ή 2 ή 3 ώρες).
3. Πατήστε  μέχρι να επιλέξετε την τιμή που επιθυμείτε
4. Πατήστε  "ESC" για επιστροφή στην αρχική σελίδα.

Το αυτόματο σβήσιμο έχει προγραμματιστεί ξανά.

8.8 Θέρμανση φλιτζανιών





Για να θερμάνετε τα φλιτζάνια πριν ετοιμάσετε τον καφέ, μπορείτε να ενεργοποιήσετε το δίσκο θέρμανσης φλιτζανιών (A6) και να τοποθετήσετε επάνω τα φλιτζάνια.

1. Πατήστε  (B2) για είσοδο στο μενού
2. Πατήστε < (B10) ο > (B8) μέχρις ότου εμφανιστεί στην οθόνη (B)  "CUP WARMER" ("ΘΕΡΜΑΝΣΗ ΦΛΙΤΖΑΝΙΩΝ")
3. Πατήστε  για ενεργοποίηση - ON ή απενεργοποίηση - OFF του δίσκου.
4. Πατήστε  "ESC" για επιστροφή στην αρχική σελίδα.

8.9 Εξοικονόμηση ενέργειας

Με αυτή τη λειτουργία μπορείτε να ενεργοποιήσετε ή να απενεργοποιήσετε τον τρόπο εξοικονόμησης ενέργειας. Όταν η λειτουργία είναι ενεργή, εξασφαλίζει μικρότερη κατανάλωση ενέργειας σύμφωνα με τους εν ισχύ ευρωπαϊκούς κανονισμούς.





Για να απενεργοποιήσετε ή να ενεργοποιήσετε τη λειτουργία "εξοικονόμηση ενέργειας", προχωρήστε ως εξής:

1. Πατήστε  (B2) για είσοδο στο μενού
2. Πατήστε < (B10) ή > (B8) μέχρις ότου εμφανιστεί στην οθόνη (B)  "ENERGY SAVING" ("εξοικονόμηση ενέργειας")
3. Πατήστε  για ενεργοποίηση - ON ή απενεργοποίηση - OFF της εξοικονόμησης ενέργειας.
4. Πατήστε  "ESC" για επιστροφή στην αρχική σελίδα.

Στην οθόνη, δίπλα στην ώρα εμφανίζεται το αντίστοιχο σύμβολο που υποδεικνύει ότι η λειτουργία έχει ενεργοποιηθεί.

8.10 Θερμοκρασία καφέ

Αν επιθυμείτε να αλλάξετε τη θερμοκρασία του νερού με την οποία βγαίνει ο καφές, προχωρήστε με τον ακόλουθο τρόπο:

1. Πατήστε  (B2) για είσοδο στο μενού.
2. Πατήστε < (B10) ή > (B8) μέχρις ότου εμφανιστεί στην οθόνη (B)  "COFFEE TEMPERATURE" ("θερμοκρασία καφέ") με την τρέχουσα επιλογή (LOW, MEDIUM, HIGH, MAX) (χαμηλή, μεσαία, υψηλή, μέγιστη).
3. Πατήστε  μέχρι να επιλέξετε τη θερμοκρασία που επιθυμείτε:
4. Πατήστε  "ESC" για επιστροφή στην αρχική σελίδα.



Σημείωση:

Μπορείτε να ρυθμίσετε μία διαφορετική θερμοκρασία για κάθε προφίλ (δείτε κεφάλαιο «15. Αποθήκευση του προφίλ σας»).



8.11 Σκληρότητα νερού

Για τις οδηγίες που αφορούν τη ρύθμιση της σκληρότητας του νερού, ανατρέξτε στο κεφάλαιο «Προγραμματισμός της σκληρότητας του νερού».

8.12 Επιλογή γλώσσας

Εάν θέλετε να αλλάξετε τη γλώσσα της οθόνης (B), ενεργήστε ως εξής:





1. Πατήστε  (B2) για είσοδο στο μενού

2. Πατήστε < (B10) ή > (B8) μέχρις ότου εμφανιστεί στην οθόνη  "SELECT LANGUAGE" ("επιλογή γλώσσας")
3. Πατήστε  : πατήστε < (B10) ή > μέχρι την προβολή της σημαίας που αφορά τη γλώσσα που επιθυμείτε και έχετε επιλέξει.
4. Πατήστε  "ESC" 2 φορές για επιστροφή στην αρχική σελίδα.

8.13 Ακουστικό σήμα

Με τη λειτουργία αυτή ενεργοποιείται ή απενεργοποιείται η ηχητική ειδοποίηση που μεταδίδει η μηχανή σε κάθε πάτημα των εικονιδίων και σε κάθε τοποθέτηση/αφαίρεση των εξαρτημάτων.

Για την απενεργοποίηση ή την εκ νέου ενεργοποίηση του ακουστικού σήματος προχωρήστε με τον ακόλουθο τρόπο:





1. Πατήστε  (B2) για είσοδο στο μενού
2. Πατήστε < (B10) ή > (B8) μέχρις ότου εμφανιστεί στην οθόνη (B)  "BEEP" ("ακουστικό σήμα")
3. Πατήστε  για ενεργοποίηση ON ή απενεργοποίηση OFF του ακουστικού σήματος.
4. Πατήστε  "ESC" για επιστροφή στην αρχική σελίδα.

8.14 Φωτισμός του φλιτζανιών

Με αυτή τη λειτουργία ενεργοποιούνται ή απενεργοποιούνται οι λαμπτήρες φωτισμού φλιτζανιού: η μηχανή έχει προρυθμιστεί με το φωτισμό ενεργοποιημένο.



Τα φώτα ανάβουν σε κάθε παροχή καφέ, ροφημάτων γάλακτος και σε κάθε ξέπλυμα.

Για να απενεργοποιήσετε ή να ενεργοποιήσετε και πάλι τη λειτουργία αυτή, προχωρήστε με τον ακόλουθο τρόπο:

1. Πατήστε  (B2) για είσοδο στο μενού
2. Πατήστε < (B10) ή > (B8) μέχρις ότου εμφανιστεί στην οθόνη (B)  "CUP LIGHTING" ("ΦΩΤΙΣΜΟΣ ΦΛΙΤΖΑΝΙΟΥ")
3. Πατήστε  για ενεργοποίηση ON ή απενεργοποίηση OFF του φωτισμού των φλιτζανιών.
4. Πατήστε  "ESC" για επιστροφή στην αρχική σελίδα.

8.15 Φόντο

Μπορείτε να αλλάξετε το φόντο της οθόνης της συσκευής επιλέγοντας από τα τέσσερα διαθέσιμα: "SHADED BLUE" (μπλε), "STAINLESS STEEL" (ατσάλι), "COFFEE BROWN" (καφέ), "DARK BLUE" (σκούρο μπλε). Ακολουθήστε τον παρακάτω τρόπο:

1. Πατήστε  (B2) για είσοδο στο μενού
2. Πατήστε < (B10) ή > (B8) μέχρις ότου εμφανιστεί στην οθόνη (B)  "BACKGROUND"
3. Πατήστε  : στην οθόνη θα εμφανιστούν οι διαθέσιμες επιλογές
4. Επιλέξτε το φόντο που επιθυμείτε πατώντας στο αντίστοιχο πλαίσιο: η μηχανή επιστρέφει στο μενού ρυθμίσεων με το νέο φόντο που επιλέξατε.

5. Πατήστε "ESC" για επιστροφή στην αρχική σελίδα.

8.16 Bluetooth

Με αυτή τη λειτουργία ενεργοποιείται ή απενεργοποιείται το PIN προστασίας για τη σύνδεση με τη μηχανή μέσω συσκευής.

1. Πατήστε (B2) για είσοδο στο μενού
2. Πατήστε < (B10) ή > (B8) μέχρις ότου εμφανιστεί στην οθόνη (B) "BLUETOOTH"
3. Ενεργοποιήστε ή απενεργοποιήστε την προστασία PIN πατώντας ON) ή OFF
4. Πατήστε "ESC" για επιστροφή στην αρχική σελίδα.

Το προκαθορισμένο PIN στη μηχανή είναι το "0000": συνιστούμε να αλλάξετε το PIN απευθείας από την εφαρμογή.

Σημείωση:

Ο σειριακός αριθμός της μηχανής σας επιτρέπει να προσδιορίσετε με ακρίβεια τη μηχανή κατά τη στιγμή που γίνεται η σύνδεσή της με την εφαρμογή.

8.17 Δοκιμαστικός τρόπος λειτουργίας

Ενεργοποιώντας αυτόν τον τρόπο λειτουργίας, στην οθόνη εμφανίζονται οι βασικές λειτουργίες της μηχανής:

1. Πατήστε (B2) για είσοδο στο μενού
2. Πατήστε < (B10) ή > (B8) μέχρις ότου εμφανιστεί στην οθόνη (B) "DEMO MODE" ("δοκιμαστικός τρόπος λειτουργίας")
3. Πατήστε "▶" για να ξεκινήσει ο δοκιμαστικός τρόπος λειτουργίας.
4. Πατήστε "ESC" για επιστροφή στην αρχική σελίδα.

8.18 "Default Values" ("εργοστασιακές

ρυθμίσεις")

Με αυτή τη λειτουργία γίνεται επαναφορά όλων των ρυθμίσεων από το μενού και όλων των προγραμματισμών των ποσοτήτων επαναφέροντας τις τιμές του εργοστασίου (εκτός της γλώσσας που παραμένει ως έχει ρυθμιστεί).

Για την αποκατάσταση των εργοστασιακών τιμών προχωρήστε με τον ακόλουθο τρόπο:

1. Πατήστε (B2) για είσοδο στο μενού
2. Πατήστε < (B10) ή > (B8) μέχρις ότου εμφανιστεί στην οθόνη (B) "DEFAULT VALUES" ("εργοστασιακές ρυθμίσεις")
3. Πατήστε "▶" και στη συνέχεια "OK" για επιστροφή στις αρχικές παραμέτρους (ή "ESC" για να αφήσετε αναλλοίωτες τις παραμέτρους).
4. Πατήστε επίσης "OK" για επιστροφή στο μενού ρυθμίσεων και "ESC" για επιστροφή στην αρχική σελίδα.

8.19 Στατιστικά

Με αυτή τη λειτουργία εμφανίζονται τα στατιστικά στοιχεία της μηχανής. Για την εμφάνισή τους, προχωρήστε με τον ακόλουθο τρόπο:

1. Πατήστε (B2) για είσοδο στο μενού
2. Πατήστε < (B10) ή > (B8) μέχρις ότου εμφανιστεί στην οθόνη (B) "STATISTICS" ("Στατιστικά")
3. Πατήστε "↓": μπορείτε να επαληθεύετε όλα τα στατιστικά στοιχεία πατώντας < o >.
4. Πατήστε "ESC": η συσκευή επιστρέφει στην αρχική σελίδα.







9. ΠΡΟΕΤΟΙΜΑΣΙΑ ΚΑΦΕ

9.1 Επιλέξτε το άρωμα του καφέ

Επιλέξτε το άρωμα που επιθυμείτε πατώντας AROMA" (B6) (άρωμα):

	(δείτε «9.6 Προετοιμασία του καφέ χρησιμοποιώντας προ-ελασμένο καφέ»)
	EXTRA LIGHT AROMA (πολύ ελαφρύ άρωμα)
	LIGHT AROMA (ελαφρύ άρωμα)
	MEDIUM AROMA (μέτριο άρωμα)
	STRONG AROMA (δυνατό άρωμα)
	EXTRA STRONG AROMA (πολύ δυνατό άρωμα)
	Προσωπικό (αν προγραμματίσετε) / Standard

9.2 Επιλογή της ποσότητας του καφέ

Επιλέξτε την ποσότητα του καφέ που επιθυμείτε στο φλιτζάνι πατώντας      QUANTITY" (B7):

    	SMALL SIZE (μικρή ποσότητα)
    	MEDIUM SIZE (μεσαία ποσότητα)
    	LARGE SIZE (μεγάλη ποσότητα)
    	X-LARGE SIZE (πολύ μεγάλη ποσότητα)
    	Προσωπική επιλογή ποσότητας (αν προγραμματίζεται)/ Ποσότητα στάνταρ

9.3 Ρύθμιση του μύλου του καφέ

Ο μύλος του καφέ δεν θα πρέπει να ρυθμιστεί, τουλάχιστον στην αρχή, γιατί έχει ρυθμιστεί από το εργοστάσιο έτσι ώστε να επιτυγχάνεται η σωστή παροχή του καφέ.

Ωστόσο, αφού φτιάξετε τους πρώτους καφέδες, εάν η παροχή δεν είναι αρκετά συμπαγής και με λίγη κρέμα ή πολύ αργή (σε σταγόνες), θα πρέπει να τη διορθώσετε από το διακόπτη ρύθμισης του βαθμού άλεσης (A5 - εικ.10).

Σημείωση!

Ο διακόπτης ρύθμισης πρέπει να περιστρέφεται μόνον όταν ο μύλος λειτουργεί.



Αν ο καφές βγαίνει πολύ αργά ή δεν βγαίνει καθόλου, στρέψτε δεξιόστροφα μία φορά προς τον αριθμό 7.

Για να έχετε, αντίθετα, μια παροχή καφέ πιο συμπαγή και για να βελτιώσετε οπτικά την κρέμα, γυρίστε αριστερόστροφα

ένα κλικ προς τον αριθμό 1 (δεν γίνεται πάνω από ένα κλικ τη φορά, διαφορετικά ο καφές μπορεί να βγαίνει σε σταγόνες).

Το αποτέλεσμα αυτής της διόρθωσης γίνεται εμφανές μόνο μετά την διαδοχική παρασκευή τουλάχιστον 2 καφέδων. Αν μετά από αυτή τη ρύθμιση δεν έχετε το επιθυμητό αποτέλεσμα, θα πρέπει να επαναλάβετε τις διορθώσεις περιστρέφοντας τη λαβή κατά μία ακόμη θέση.

9.4 Συμβουλές για πιο ζεστό καφέ

Για πιο ζεστό καφέ σας συμβουλεύουμε:

- προχωρήστε σε έκπλυση, επιλέγοντας τη λειτουργία "Rinsing" του μενού ρυθμίσεων (παράγραφος «8.1 Ξεβγάλαμα »).
- ζεσάνετε με ζεστό νερό και τα φλιτζάνια (χρησιμοποιήστε τη λειτουργία ζεστού νερού, δείτε κεφάλαιο «12. Παροχή ζεστού νερού»).

- αυξήστε τη θερμοκρασία του καφέ στο μενού ρυθμίσεων (παράγραφος «8.10 Θερμοκρασία καφέ »).

9.5 Προετοιμασία του καφέ χρησιμοποιώντας καφέ σε κόκκους

Προσοχή!

Μη χρησιμοποιείτε καραμελωμένους κόκκους καφέ γιατί μπορεί να κολλήσουν στο μύλο και να τον καταστήσουν άχρηστο.

1. Εισάγετε τον καφέ σε κόκκους στο αντίστοιχο δοχείο (A3) (εικ. 11).
2. Τοποθετήστε ένα φλιτζάνι κάτω από το στόμιο καφέ (A8).
3. Χαμηλώστε τον εγχυτήρα (A12) με τρόπο που να προσεγγίζει όσο το δυνατό περισσότερο τα φλιτζάνια (εικ. 12): με τον τρόπο αυτό έχετε καλύτερο αφρό.
4. Πατήστε < (B10) ή > (B8) μέχρι να εμφανιστεί ο καφές που επιθυμείτε.
5. Στη συνέχεια επιλέξτε τον καφέ που επιθυμείτε:
 - ESPRESSO
 - DOPPIO+
 - COFFEE
 - LONG
 - ESPRESSO
6. Η προετοιμασία αρχίζει και στην οθόνη (B) εμφανίζεται εικόνα του επιλεγμένου ροφήματος και μια γραμμή εξέλιξης που γεμίζει σιγά-σιγά όσο προχωρά η προετοιμασία.

Σημείωση:

- Μπορείτε να προετοιμάσετε ταυτόχρονα δύο φλιτζάνια ESPRESSO πατώντας "2X  " κατά τη διάρκεια της προετοιμασίας 1 ESPRESSO (η εικόνα παραμένει σε προβολή για μερικά δευτερόλεπτα από την αρχή της προετοιμασίας).
- Ενώ το μηχάνημα ετοιμάζει τον καφέ, η παροχή μπορεί να σταματήσει οποιαδήποτε στιγμή πατώντας "⊗ STOP".
- Μόλις ολοκληρωθεί η παροχή, αν θέλετε να αυξήσετε την ποσότητα του καφέ στο φλιτζάνι, αρκεί να πατήσετε "⊕ EXTRA": και μόλις φτάσετε στην επιθυμητή θερμοκρασία πατήστε "⊗ STOP".

Μόλις ολοκληρωθεί η προετοιμασία, η μηχανή είναι έτοιμη για νέα χρήση.

Σημείωση!

- Κατά τη διάρκεια της χρήσης μπορεί να εμφανιστούν στην οθόνη κάποια μηνύματα (FILL TANK - ΓΕΜΙΣΤΕ ΤΟ ΔΟΧΕΙΟ -, EMPTY GROUNDS CONTAINER, ΑΔΕΙΑΣΤΕ ΤΟ ΔΟΧΕΙΟ ΓΙΑ ΤΑ ΚΑΤΑΚΑΘΙΑ, κλπ.) των οποίων η σημασία αναφέρεται στο κεφάλαιο «18. Μηνύματα που εμφανίζονται στην οθόνη».

- Για πιο ζεστό καφέ, ανατρέξτε στην παράγραφο «9.4 Συμβουλές για πιο ζεστό καφέ».
- Αν ο καφές βγαίνει σε σταγόνες ή ελάχιστα συμπιγής με λίγη κρέμα ή πολύ κρύος διαβάστε τα όσα αναφέρονται στην παράγραφο «9.3 Ρύθμιση του μύλου του καφέ» και στο κεφάλαιο «19. Επίλυση προβλημάτων».
- Η προετοιμασία κάθε καφέ μπορεί να γίνει βάσει των προσωπικών προτιμήσεων (δείτε κεφάλαια «14. ρ Προσωπικές προτιμήσεις για τα ροφήματα » και «15. Αποθήκευση του προφίλ σας»).

9.6 Προετοιμασία του καφέ χρησιμοποιώντας προ-αλεσμένο καφέ





Προσοχή!

- Μη βάζετε ποτέ προαλεσμένο καφέ με τη μηχανή σβηστή, για να αποφύγετε το διασκορπισμό του στο εσωτερικό της. Σε αυτή την περίπτωση η μηχανή θα μπορούσε να υποστεί βλάβη.
- Μη χρησιμοποιείτε ποτέ περισσότερο από 1 κοφτή μεζούρα (C2), διαφορετικά το εσωτερικό της μηχανής μπορεί να λερωθεί και το χωνί να μπουκώσει.



Σημείωση!

Αν χρησιμοποιείτε προαλεσμένο καφέ, μπορείτε να προετοιμάσετε μόνο ένα φλιτζάνι τη φορά.

1. Πατήστε επαναλαμβανόμενα  AROMA (B6) μέχρι όπου στην οθόνη (B) να εμφανιστεί  (προ αλεσμένος).
2. Ανοίξτε το καπάκι του χωνιού του προαλεσμένου καφέ (A2).
3. Βεβαιωθείτε ότι το χωνί (A4) δεν έχει φράξει, στη συνέχεια εισάγετε μια κοφτή μεζούρα προαλεσμένου καφέ (εικ.13).
4. Τοποθετήστε ένα φλιτζάνι κάτω από το ακροφύσιο παροχής καφέ (A8) (εικ.12).
5. Πατήστε το εικονίδιο που αντιστοιχεί στον καφέ που επιθυμείτε (ESPRESSO, COFFEE, LONG)
6. Η προετοιμασία αρχίζει και στην οθόνη εμφανίζεται το εικονίδιο του επιλεγμένου ροφήματος και μια γραμμή εξέλιξης που γεμίζει σιγά-σιγά όσο προχωρά η προετοιμασία.



Προσοχή! Προετοιμασία του καφέ LONG

Στα μισά της προετοιμασίας, εμφανίζεται το μήνυμα "ADD PRE-GROUND COFFEE, MAXIMUM ONE MEASURE" ("προσθέστε προαλεσμένο καφέ, το πολύ μία μεζούρα"). Στη συνέχεια, βάλτε μία μεζούρα αλεσμένου καφέ και πατήστε  OK



Σημείωση!

Αν η λειτουργία "Energy Saving" ("εξοικονόμηση ενέργειας") είναι ενεργή, η παροχή του πρώτου καφέ μπορεί να απαιτήσει μερικά δευτερόλεπτα αναμονής.

10. ΠΑΡΑΣΚΕΥΗ ΤΩΝ ΡΟΦΗΜΑΤΩΝ ΜΕ ΓΑΛΑ



Σημείωση!

- Για να αποφύγετε το γάλα με λίγο αφρό, ή με μεγάλες φουσκάλες, καθαρίζετε πάντα το καπάκι του δοχείου γάλακτος (D2) και το ακροφύσιο του ζεστού νερού (A9) όπως περιγράφεται στις παραγράφους «10.4 Καθαρισμός του δοχείου γάλακτος μετά από κάθε χρήση»,»16.10 Καθαρισμός του δοχείου γάλακτος» και «16.11 Καθαρισμός ακροφύσιου ζεστού νερού/ατμού».

10.1 Γεμίστε να ασφαλίστε το δοχείο του γάλακτος

1. Αφαιρέστε το καπάκι (D2) (εικ. 14).
2. Γεμίστε το δοχείο γάλακτος (D3) με αρκετή ποσότητα γάλακτος, χωρίς να ξεπεράσετε το επίπεδο MAX επί του δοχείου (εικ. 15). Λάβετε υπόψη σας ότι κάθε εγκοπή στο πλάι του δοχείου αντιστοιχεί σε περίπου 100 ml γάλακτος.



Σημείωση!

- Για να επιτύχετε πιο πυκνό και ομοιογενή αφρό, θα πρέπει να χρησιμοποιήσετε αποβουτυρωμένο ή ημι-αποβουτυρωμένο γάλα και σε θερμοκρασία ψυγείου (περίπου 5°).
 - Αν η λειτουργία "Energy Saving" ("εξοικονόμηση ενέργειας") είναι ενεργή, η παροχή του πρώτου ροφήματος μπορεί να απαιτήσει μερικά δευτερόλεπτα αναμονής.
3. Βεβαιωθείτε ότι ο σωλήνας άντλησης γάλακτος (D4) έχει τοποθετηθεί σωστά στην αντίστοιχη θέση που βρίσκεται στο βάθος του καλύμματος του δοχείου γάλακτος (εικ. 16).
 4. Ξανατοποθετήστε το καπάκι πάνω στο δοχείο γάλακτος.
 5. Αν υπάρχει, αφαιρέστε τον εγχυτήρα ζεστού νερού/ατμού (C6) πατώντας το κουμπί απασφάλισης (C7) (εικ. 17)
 6. Ασφαλίστε πιέζοντας προς τα κάτω το δοχείο γάλακτος (D) με το ακροφύσιο (A9) (εικ.18). Η μηχανή εκπέμπει ένα ακουστικό σήμα (αν η λειτουργία του ακουστικού σήματος είναι ενεργοποιημένη).
 7. Τοποθετήστε ένα αρκετά μεγάλο φλιτζάνι κάτω από το στόμιο της παροχής καφέ (A8) και κάτω από το σωλήνα παροχής γάλακτος με αφρό (D5), ρυθμίστε το μήκος του σωλήνα παροχής γάλακτος, για να τον φέρετε κοντά στο φλιτζάνι και απλά τραβήξτε τον προς τα κάτω (εικ.19)
 8. Ακολουθήστε τις υποδείξεις που αναφέρονται παρακάτω για κάθε συγκεκριμένη λειτουργία.



10.2 Ρυθμίστε την ποσότητα του αφρού

Περιστρέφοντας το διακόπτη ρύθμισης αφρού (D1), επιλέγετε την ποσότητα αφρού γάλακτος που θα παρέχεται κατά την προετοιμασία των ροφημάτων γάλατος.

Θέση λαβής	Περιγραφή	Συνιστάται για...
	ΧΩΡΙΣ ΑΦΡΟ	HOT MILK ("ΖΕΣΤΟ ΓΑΛΑ") (χωρίς αφρόγαλα) / CAFFELATTE
	MIN FROTH ("ελάχιστο αφρόγαλα")	LATTE MACCHIATO/ ("ΓΑΛΛΑ ΜΕ ΚΑΦΕ") FLAT WHITE
	MAX FROTH ("μέγιστο αφρόγαλα")	CAPPUCCINO/ CAPPUCCINO+ / CAPPUCCINO MIX / ESPRESSO MACCHIATO / LATTE CALDO (με αφρόγαλο)



10.3 Αυτόματη προετοιμασία των ροφημάτων με βάση το γάλα

- Γεμίστε και συνδέστε το δοχείο του γάλακτος (D) όπως υποδεικνύεται προηγουμένως.
- Επιλέξτε το ρόφημα που επιθυμείτε
 - CAPPUCCINO
 - LATTE MACCHIATO
 - CAFFELATTE
 - LATTE CALDO ("ΖΕΣΤΟ ΓΑΛΑ")
 - CAPPUCCINO+
 - ESPRESSO MACCHIATO
 - FLAT WHITE
 - CAPPUCCINO MIX
- Στην οθόνη (B) η μηχανή συνιστά την περιστροφή του κουμπιού ρύθμισης αφρού (D1) με βάση το αφρόγαλο της αρχικής συνταγής: στη συνέχεια στρέψτε το κουμπί που βρίσκεται στο καπάκι του δοχείου γάλακτος (D2) και επιβεβαιώστε την επιλογή πατώντας "✓OK".
- Μετά από μερικά δευτερόλεπτα, η μηχανή ξεκινά αυτόματα την προετοιμασία αρχίζει και στην οθόνη εμφανίζεται το εικονίδιο του επιλεγμένου ροφήματος και μια γραμμή εξέλιξης που γεμίζει σιγά-σιγά όσο προχωρά η προετοιμασία.



Σημείωση: γενικές ενδείξεις για όλα τα ροφήματα με βάση το γάλα

- "↺ ESC": πατήστε αν θέλετε να διακόψετε εντελώς τη διαδικασία και να επιστρέψετε στην αρχική σελίδα.
- "⊗ STOP": πατήστε για διακοπή της παροχής του γάλακτος ή του καφέ και περάστε στην επόμενη παροχή για να ολοκληρώσετε την προετοιμασία του ροφήματος.
- Μόλις ολοκληρωθεί η παροχή, αν θέλετε να αυξήσετε την ποσότητα του καφέ στο φλιτζάνι, πατήστε "⊕ EXTRA".
- Η προετοιμασία κάθε ροφήματος γάλακτος έχει γίνει βάσει των προσωπικών προτιμήσεων (δείτε κεφάλαια «14. Προσωπικές προτιμήσεις για τα ροφήματα» και «15. Αποθήκευση του προφίλ σας»).
- Μην αφήνετε για πολύ ώρα το δοχείο του γάλακτος εκτός ψυγείου: όσο περισσότερο αυξάνει η θερμοκρασία του γάλακτος (5°C ιδανική), τόσο χειρότερη είναι η ποιότητα του αφρού

Μόλις ολοκληρωθεί η προετοιμασία, η μηχανή είναι έτοιμη για νέα χρήση.

10.4 Καθαρισμός του δοχείου γάλακτος μετά από κάθε χρήση



Προσοχή! Κίνδυνος εγκαυμάτων

Κατά τη διάρκεια του καθαρισμού των εσωτερικών αγωγών του δοχείου γάλακτος, από το σωλήνα παροχής αφρόγαλα (D5) βγαίνει λίγο ζεστό νερό και ατμός. Δώστε προσοχή ώστε να μην έρθετε σε επαφή με πίδακες νερού.

Μετά από κάθε χρήση των λειτουργιών γάλακτος εμφανίζεται το μήνυμα "TURN DIAL TO <CLEAN> POSITION TO START CLEANING" ("στρέψτε το κουμπί στη θέση CLEAN για να ξεκινήσει ο καθαρισμός")

- Αφήστε το δοχείο γάλακτος (D) μέσα στη μηχανή (δεν χρειάζεται να αδειάσετε το δοχείο του γάλακτος)
- Τοποθετήστε ένα φλιτζάνι ή κάποιο άλλο δοχείο κάτω από το σωλήνα παροχής του αφρόγαλου (εικ.20).
- Στρέψτε το κουμπί ρύθμισης αφρόγαλου (D1) στο "CLEAN": η οθόνη (B) θα εμφανίσει "CLEANING MILK CONTAINER UNDERWAY PLACE A RECIPIENT UNDER MILK SPOUT" ("καθαρισμός δοχείου γάλακτος, τοποθετήστε δοχείο κάτω από το στόμιο γάλακτος") (εικ. 21) μαζί με μία γραμμή που γεμίζει καθώς ολοκληρώνεται ο καθαρισμός. Ο καθαρισμός διακόπεται αυτόματα.
- Επαναφέρετε τη λαβή ρύθμισης σε μία από τις επιλογές του αφρού.
- Αφαιρέστε το δοχείο του γάλακτος και καθαρίστε το ακροφύσιο ατμού (A9) με ένα σφουγγάρι (εικ. 22).



Σημείωση:

- Αν πρέπει να παρασκευάσετε περισσότερα φλιτζάνια ροφημάτων με βάση το γάλα, προχωρήστε στον καθαρισμό του δοχείου γάλακτος μετά από την τελευταία παρασκευή.





Για να προχωρήσετε με τα επόμενα ροφήματα, πατήστε “ESC”.

- Αν δε γίνει καθαρισμός, στην οθόνη θα εμφανιστεί το σύμβολο  που θα υπενθυμίζει ότι πρέπει να γίνει καθαρισμός.
- Το δοχείο με το γάλα μπορεί να διατηρηθεί στο ψυγείο.
- Σε μερικές περιπτώσεις, για να γίνει ο καθαρισμός, θα πρέπει να περιμένετε να ζεσταθεί η μηχανή.

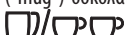

11. ΠΡΟΕΤΟΙΜΑΣΙΑ ΖΕΣΤΗΣ ΣΟΚΟΛΑΤΑΣ

Από την αρχική σελίδα επιλέξτε CHOCOLATE (σοκολάτα) και συνεχίστε με τον ακόλουθο τρόπο:







1. Ανασηκώστε το καπάκι της κανάτας (E1) (εικ.23)
2. Πατήστε τον δρομέα (E6) και αφαιρέστε το χωνί της κανάτας (E2) (εικ.23).
3. Βεβαιωθείτε ότι ο σωλήνας παροχής ατμού (E3) και ο μεϊκτής (E4) έχουν τοποθετηθεί (εικ.24).
4. “INSERT STIRRER IN CHOCOLATE CARAFE” (“εισαγωγή μείκτη σοκολάτας” (STEP 1 OF 4) (“βήμα 1 από 4”) (εικ.25): συνδέστε το χωνί της κανάτας και πατήστε  NEXT (“επόμενο”)
5. “POUR MILK OR WATER” (STEP 2 OF 4) (“βήμα 2 από 4”) (εικ.26): για την προετοιμασία ενός φλιτζανιού σοκολάτας, ρίξτε στο χωνί το γάλα σε θερμοκρασία περιβάλλοντος στο ψυγείο (ή φρέσκο νερό) μέχρι στη στάθμη . Αν θέλετε να προετοιμάσετε 2 φλιτζάνια ή μία κούπα (“mug”) σοκολάτας, ρίξτε γάλα (ή νερό μέχρι τη στάθμη ). Μόλις ρίξετε το γάλα, πατήστε  NEXT (επόμενο)
6. “ADD CHOCOLATE POWDER THROUGH THE FUNNEL” (STEP 3 OF 4) (“προσθέστε σοκολάτα σε σκόνη από το χωνί” (“βήμα 3 από 4”) (εικ. 27): για την προετοιμασία ενός φλιτζανιού σοκολάτας, προσθέστε δύο μεζούρες (C2) (25 γρ.) ροφήματος για ζεστή σοκολάτα. Για να παρασκευάσετε δυο φλιτζάνια καφέ ή μία κούπα ζεστής σοκολάτας, προσθέστε 4 μεζούρες για ζεστή σοκολάτα. Μόλις ρίξετε το μείγμα για τη σοκολάτα, πατήστε  NEXT (επόμενο)

Προσοχή!

- Βεβαιωθείτε ότι η οπή του χωνιού που υποδεικνύεται στη σελ.28 είναι καθαρή.

Σημείωση:

- Το γάλα θα πρέπει να πέσει όταν το χωνί με το σωλήνα ατμού και το μείκτη ήδη τοποθετημένους και δεν θα πρέπει να υπερβαίνει τη στάθμη  που υποδεικνύεται στην κανάτα. Αυξήστε ή μειώστε την ποσότητα του ροφήματος για τη ζεστή σοκολάτα αναλόγως του προσωπικού σας γούστου.

- Αν χρησιμοποιείτε νερό αντί για γάλα, ακολουθήστε τις ίδιες οδηγίες όπως και με το γάλα.
 - Για τη σωστή προετοιμασία της ζεστής σοκολάτας, ρίξτε μέσα στο χωνί πρώτα το γάλα και στη συνέχεια το μείγμα ή το κακάο όπως υποδεικνύει το καπάκι της κανάτας της σοκολάτας.
7. CLOSE THE LID AND INSERT CHOCOLATE CARAFE (STEP 4 OF 4) (“κλείστε το καπάκι και τοποθετήστε την κανάτα σοκολάτας”) (“βήμα 4 από 4”) Κλείστε το καπάκι (ει.29) και ασφαλίστε το πατώντας μέχρι τέλους την κανάτα στο ακροφύσιο (εικ.30): η μηχανή εκπέμπει ηχητικό σήμα (αν η λειτουργία του ακουστικού σήματος είναι ενεργή): στη μηχανή εμφανίζεται η οθόνη ρύθμισης της λειτουργίας σοκολάτας.
 8. “SELECT NUMBER OF CUPS AND DENSITY” “PRESS OK TO START” (“επιλέξτε τον αριθμό φλιτζανιών και πυκνότητας και πατήστε ok για έναρξη”): πατήστε στα βέλη επιλογής για να επιλέξετε αν θέλετε να ετοιμάσετε 1 φλιτζάνι ( ) ή 2 φλιτζάνια ( ) και την επιθυμητή πυκνότητα (min= , max = ). Πατήστε  OK” για να ξεκινήσει η λειτουργία: η συσκευή ξεκινά τη μίξη του ροφήματος και στη συνέχεια την παροχή ατμού για να το θερμάνει.

Σημείωση:

- Αν το σκεύασμα σε σκόνη για ζεστή σοκολάτα που έχει χρησιμοποιηθεί, δεν περιέχει πυκνωτικό, ρυθμίζοντας την πυκνότητα, δεν θα υπάρχει καμία διαφορά.
- Αν επιθυμείτε να διακόψετε την προετοιμασία της σοκολάτας, πατήστε  STOP”.

Μόλις ολοκληρωθεί η προετοιμασία, η συσκευή προετοιμάζεται για μια νέα χρήση. Η σοκολάτα είναι έτοιμη για το φλιτζάνι.

Κίνδυνος εγκαυμάτων!



- Κατά τη διάρκεια της προετοιμασίας της σοκολάτας, η κανάτα και το καπάκι ζεσταίνονται πολύ: χρησιμοποιήστε αποκλειστικά τη λαβή της κανάτας για να την αφαιρέσετε και ρίξτε τη σοκολάτα.
- Κατά τη διάρκεια της προετοιμασίας της σοκολάτας, είναι φυσικό από τις οπές του καπακιού να βγει καπνός από την κανάτα της σοκολάτας.
- Είναι φυσικό, λόγω της θέρμανσης του γάλακτος, να υπάρχουν πιτσιλιές μέσα στην κανάτα.
- Η ποσότητα στο φλιτζάνι της σοκολάτας, διαφοροποιείται αναλόγως της πυκνότητας που έχει επιλεγεί: αν επιλέξετε υψηλή πυκνότητα, η ποσότητα θα είναι λιγότερη σε σύγκριση με μία προετοιμασία με χαμηλή πυκνότητα.

12. ΠΑΡΟΧΗ ΖΕΣΤΟΥ ΝΕΡΟΥ



Προσοχή! Κίνδυνος εγκαυμάτων.

Μην αφήνετε τη μηχανή χωρίς επίτηρηση κατά την παροχή του ζεστού νερού ή ατμού.

1. Βεβαιωθείτε ότι ο εγχυτήρας ζεστού νερού/ατμού (C6) έχει συνδεθεί σωστά στο ακροφύσιο ζεστού νερού/ατμού (A9)
2. Τοποθετήστε ένα σκεύος κάτω από το σύστημα παροχής (όσο πιο κοντά γίνεται ώστε να αποφύγετε πιτσιλιές).
3. Πατήστε  "HOT WATER..." ("ζεστό νερό"). Η οθόνη (B) εμφανίζει την εικόνα που αντιστοιχεί και μια γραμμή εξέλιξης που γεμίζει σιγά-σιγά όσο προχωρά η προετοιμασία.
4. Η μηχανή παρέχει περίπου 250 ml ζεστού νερού και έπειτα διακόπτει αυτόματα την παροχή. Για να διακοπεί, με το χέρι ή παροχή ζεστού νερού, πατήστε  "STOP".



Σημείωση:



- Αν η λειτουργία "Energy Saving" ("εξοικονόμηση ενέργειας") είναι ενεργή, η παροχή του ζεστού νερού και του ατμού μπορεί να απαιτήσει μερικά δευτερόλεπτα αναμονής.
- Η προετοιμασία του ζεστού νερού μπορεί να γίνει βάσει των προσωπικών προτιμήσεων (δείτε κεφάλαια «14. ρ Προσωπικές προτιμήσεις για τα ροφήματα» και «15. Αποθήκευση του προφίλ σας»).

13. ΠΑΡΟΧΗ ΑΤΜΟΥ



Προσοχή! Κίνδυνος εγκαυμάτων.

Μην αφήνετε τη μηχανή χωρίς επίτηρηση κατά την παροχή του ατμού.

1. Βεβαιωθείτε ότι ο εγχυτήρας ζεστού νερού/ατμού (C6) έχει συνδεθεί σωστά στο ακροφύσιο ζεστού νερού/ατμού (A9)
2. Γεμίστε ένα δοχείο με το υγρό που πρόκειται να ζεστάνετε ή να κάνετε αφρό και βυθίστε το στόμιο παροχής ζεστού νερού/ατμού στο υγρό.
3. Πατήστε  "STEAM" ("ατμός"). Στην οθόνη (B) εμφανίζεται η αντίστοιχη εικόνα και μία γραμμή εξέλιξης που γεμίζει σιγά σιγά καθώς προχωρά η προετοιμασία και μετά από μερικά δευτερόλεπτα, από τον εγχυτήρα ζεστού νερού/ατμού βγαίνει ο ατμός που ζεσταίνει το υγρό.
4. Μόλις επιτευχθεί η θερμοκρασία ή το επίπεδο αφρού που επιθυμείτε, διακόψτε την παροχή του ατμού πατώντας  "STOP". (Συνιστάται η παροχή ατμού για όχι περισσότερα από 3 λεπτά συνεχόμενα)



Προσοχή!

Να διακόπτετε πάντα την παροχή ατμού πριν αφαιρέσετε το δοχείο με το υγρό για να αποφύγετε εγκαύματα από τα πιτσιλισματα.



Σημείωση:

Αν ο τρόπος "Energy saving" ("εξοικονόμηση ενέργειας") έχει ενεργοποιηθεί, η παροχή του ζεστού νερού μπορεί να απαιτήσει λίγο χρόνο αναμονής.

13.1 Συμβολές για τη χρήση του ατμού για το αφρόγαλα

- Κατά την επιλογή των διαστάσεων του δοχείου, λάβετε υπόψη ότι ο όγκος θα αυξηθεί κατά 2 ή 3 φορές.
- Για να επιτύχετε πιο πυκνό και πλούσιο αφρό, χρησιμοποιήστε αποβουτυρωμένο ή ημι-αποβουτυρωμένο γάλα και σε θερμοκρασία ψυγείου (περίπου 5°).
- Για πιο κρεμώδη αφρό, στρέψτε το δοχείο με απαλές κινήσεις από κάτω προς τα πάνω.
- Για να αποφύγετε το γάλα να έχει λίγη κρέμα ή με μεγάλες φούσκες, πάντα να καθαρίζετε το μπεκ όπως περιγράφει (C6) η ακόλουθη παράγραφος.

13.2 Καθαρισμός του εγχυτή ζεστού νερού/ατμού μετά τη χρήση

Καθαρίστε το στόμιο παροχής ζεστού νερού/ατμού (C6) κάθε φορά μετά τη χρήση, έτσι ώστε να αποφύγετε το φράξιμο ή τα υπολείμματα γάλακτος.







1. Τοποθετήστε ένα σκεύος κάτω από το σύστημα παροχής ζεστού νερού/ατμού και αφήστε να βγει λίγο νερό (δείτε κεφάλαιο «12. Παροχή ζεστού νερού»). Διακόψτε την παροχή ζεστού νερού, πατώντας  "STOP".
2. Περιμένετε μερικά λεπτά μέχρι να κρυώσουν. Στη συνέχεια αφαιρέστε το (εικ.17) πατώντας το κουμπί απελευθέρωσης (C7). Με το ένα χέρι κρατήστε σταθερό το σύστημα παροχής και με το άλλο στρέψτε και αφαιρέστε το εξάρτημα παρασκευής καπουτσίνο προς τα κάτω (εικ.31).
3. Αφαιρέστε και το ακροφύσιο ατμού τραβώντας προς τα κάτω (εικ.32).
4. Βεβαιωθείτε ότι η σπείρα του ακροφυσίου δεν έχει βουλώσει. Αν χρειάζεται, καθαρίστε με μία οδοντογλυφίδα.
5. Καθαρίστε σχολαστικά τα εξαρτήματα του εγχυτήρα με ένα σφουγγάρι και χλιαρό νερό.
6. Τοποθετήστε και πάλι το ακροφύσιο και το εξάρτημα παρασκευής καπουτσίνο σπρώχνοντας προς τα πάνω και περιστρέφοντάς δεξιόστροφα μέχρι να συνδεθεί.



14. ΠΡΟΣΩΠΙΚΕΣ ΠΡΟΤΙΜΗΣΕΙΣ ΓΙΑ ΤΑ

ΡΟΦΗΜΑΤΑ

Άρωμα (για τα ροφήματα για τα οποία προβλέπεται) και ποσότητα για τα ροφήματα που μπορείτε να προετοιμάσετε βάσει των προσωπικών σας ρυθμίσεων.

1. Βεβαιωθείτε ότι έχετε ενεργοποιήσει το προφίλ για το οποίο θέλετε να εισάγετε τις προσωπικές σας προτιμήσεις για το ρόφημα.
2. Από την αρχική σελίδα, πατήστε  (B1)
3. Επιλέξτε το ρόφημα που επιθυμείτε να διαμορφώσετε στο προσωπικό σας γούστο για πρόσβαση στην αντίστοιχη οθόνη.
4. "CHOOSE COFFEE AROMA LEVEL": Επιλέξτε το άρωμα που επιθυμείτε πατώντας  ή  και  "OK"
5. "CUSTOMISING COFFEE QUANTITY PRESS STOP TO SAVE" ("προσωπική επιλογή ποσότητας καφέ, πατήστε STOP για αποθήκευση") Η προετοιμασία αρχίζει και η μηχανή εμφανίζει την οθόνη των προσωπικών επιλογών για τη γεύση του που απεικονίζεται από μία κατακόρυφη γραμμή. Ο αστερίσκος δίπλα στη γραμμή δείχνει την τρέχουσα ρύθμιση.
6. Όταν η γεύση βρίσκεται στην ελάχιστη δυνατή στάθμη, στην οθόνη εμφανίζεται η επιγραφή  "STOP".
7. Πατήστε  "STOP" όταν στο φλιτζάνι πέσει η επιθυμητή ποσότητα.
8. "SAVE NEW SETTINGS?" ("επιθυμείτε να αποθηκεύσετε τις νέες τιμές") Πατήστε "YES" (ναι) ή "NO" (όχι).

Η συσκευή επιβεβαιώνει αν οι τιμές έχουν αποθηκευτεί ή όχι (αναλόγως της προηγούμενης επιλογής): πατήστε  "OK".

Η μηχανή επιστρέφει στην αρχική σελίδα.

Σημείωση:

- **Ροφήματα με βάση το γάλα:** αποθηκεύεται το άρωμα του καφέ και στη συνέχεια αποθηκεύονται μεμονωμένα οι ποσότητα γάλακτος και καφέ.
- **Ζεστό νερό:** η μηχανή παρέχει ζεστό νερό: πατήστε  "STOP" για να αποθηκεύσετε την ποσότητα που επιθυμείτε.
- Μπορείτε να προσαρμόσετε τα ροφήματα στο προσωπικό σας γούστο και από την εφαρμογή DeLonghi Coffee Link.



15. ΑΠΟΘΗΚΕΥΣΗ ΤΟΥ ΠΡΟΦΙΛ ΣΑΣ



Σε αυτή τη συσκευή μπορείτε να αποθηκεύσετε 6 διαφορετικά προφίλ με το καθένα από αυτά να αντιστοιχεί σε μία διαφορετική εικόνα.

Σε κάθε προφίλ εμφανίζονται τα ροφήματα που χρησιμοποιούνται περισσότερο και διατηρούνται στη μνήμη οι επιλογές αρώματος και ποσότητας για κάθε ρόφημα.

Για να επιλέξετε το προφίλ σας, από την αρχική σελίδα πατήστε  PROFILE 1 ("χρήστης 1") (B11): στη συνέχεια επιλέξτε ένα άλλο αριθμημένο προφίλ.

Για είσοδο σε άλλο προφίλ, πατήστε στο προφίλ που χρησιμοποιείται τώρα και στη συνέχεια πατήστε σε ένα άλλο προφίλ.

Σημείωση:

- Προφίλ  GUEST ("επισκέπτης"): επιλέγοντας αυτό το προφίλ, μπορείτε να ετοιμάσετε ροφήματα με τις εργοστασιακές ρυθμίσεις. Η λειτουργία  δεν είναι ενεργή.
- Μπορείτε να ονομάσετε το προφίλ σας, με σύνδεση στην εφαρμογή DeLonghi Coffee Link.

16. ΚΑΘΑΡΙΣΜΟΣ



16.1 Καθαρισμός της μηχανής

Τα παρακάτω μέρη της μηχανής θα πρέπει να καθαρίζονται τακτικά:

- το εσωτερικό κύκλωμα της μηχανής
- το δοχείο για κατακάθια καφέ (A10).
- δοχείο συλλογής σταγόνων (A14).
- το δοχείο νερού (A16).
- το στόμιο παροχής καφέ (A8),
- το χωνί για την εισαγωγή του αλεσμένου καφέ (A4),
- ο εγχυτήρας (A19) είναι προσβάσιμος αφού ανοίξετε το πορτάκι πρόσβασης (A18).
- το δοχείο γάλακτος (D)
- η κανάτα σοκολάτας (E)
- το ακροφύσιο ζεστού νερού/ατμού (A9)
- τον πίνακα ελέγχου (B)

Προσοχή!

- Για τον καθαρισμό της μηχανής, μη χρησιμοποιείτε διαλύτες ή διαβρωτικά απορρυπαντικά ή αλκοόλ. Με τις υπερυπόματες μηχανές De'Longhi δεν χρειάζεται να χρησιμοποιείτε χημικά πρόσθετα για τον καθαρισμό.
- Κανένα από τα εξαρτήματα της μηχανής δεν πρέπει να πλυθεί σε πλυντήριο πιάτων εκτός από το δοχείο του γάλακτος (D) και της κανάτας σοκολάτας (E).
- Μη χρησιμοποιείτε αιχμηρά αντικείμενα για να αφαιρέσετε τα υπολείμματα του καφέ γιατί μπορεί να γρατζουνίσουν τις μεταλλικές και πλαστικές επιφάνειες.

16.2 Καθαρισμός του εσωτερικού κυκλώματος της μηχανής

Για περιόδους αχρησίας μεγαλύτερες των 3-4 ημερών συνιστάται, μόλις ανάψει ξανά η μηχανή να προχωρήσετε σε:

- προχωρήστε σε 2/3 ξεβγάλματα, επιλέγοντας τη λειτουργία "Rinsing" (παράγραφος) «8.1 Ξεβγάλμα »
- παροχή ζεστού νερού για λίγο (κεφάλαιο «12. Παροχή ζεστού νερού»).

Σημείωση:

Είναι φυσικό, μετά από την εκτέλεση αυτής της λειτουργίας, να υπάρχει νερό στο δοχείο με τα κατακάθια του καφέ (A10).

16.3 Καθαρισμός του δοχείου κατακαθιών του καφέ

Όταν στην οθόνη (B) εμφανίζεται το μήνυμα "EMPTY WASTE COFFEE CONTAINER" ("ΑΔΕΙΑΣΤΕ ΤΟ ΔΟΧΕΙΟ ΓΙΑ ΚΑΤΑΚΑΘΙΑ") πρέπει να το αδειάσετε και να το καθαρίσετε. Μέχρις ότου καθαριστεί το δοχείο από τα κατακάθια (A10, η μηχανή δεν μπορεί να κάνει καφέ. Η συσκευή επισημαίνει ότι πρέπει να αδειάσετε το δοχείο ακόμη και αν δεν είναι γεμάτο, σε περίπτωση που περάσουν 72 ώρες από την πρώτη προετοιμασία (για να γίνει σωστά η μέτρηση των 72 ωρών, η συσκευή δεν πρέπει να σβήσει καθόλου από τον γενικό διακόπτη).



Προσοχή! Κίνδυνος εγκαυμάτων

Αν κάνετε αρκετούς καπουτσίνο χωρίς διακοπή, η μεταλλική βάση των φλιτζανιών (A11 ζεσταίνεται. Περιμένετε να κρυώσει πριν να την αγγίξετε και πιάστε το μόνο από μπροστά μέρος. Για προχωρήστε σε καθαρισμό (με το μηχανήμα αναμμένο):

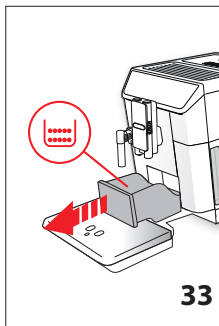

- Αφαιρέστε το δίσκο συλλογής σταγόνων (A14) (εικ. 33), αδειάστε το και καθαρίστε το.
- Αδειάστε και καθαρίστε προσεκτικά το δοχείο για τα κατακάθια (A10) με προσοχή ώστε να αφαιρέσετε όλα τα υπολείμματα που μπορεί να υπάρχουν στον πάτο: το πινέλο που παρέχεται (C5) διαθέτει σπάτουλα κατάλληλη για αυτή την εργασία.



Προσοχή!

Όταν αφαιρείτε το δοχείο συλλογής σταγόνων πρέπει πάντα να αδειάζετε τη θήκη υπολειμμάτων καφέ ακόμη και αν δεν έχει γεμίσει. Εάν δεν τον καθαρίσετε, φτιάχνοντας τους επόμενους καφέδες είναι πιθανόν να γεμίσει πάνω από το κανονικό το δοχείο για κατακάθια και να βουλώσει η μηχανή.

16.4 Καθαρισμός δίσκου συλλογής σταγόνων

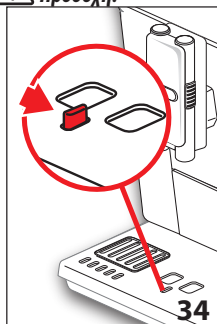

Το δοχείο συλλογής σταγόνων (A14) διαθέτει έναν πλωτό δείκτη (A12) (κόκκινου χρώματος) που δείχνει τη στάθμη του νερού (εικ.34). Πριν ο δείκτης αρχίσει να προεξέχει από το δίσκο φλιτζανιών (A11), πρέπει να αδειάσετε και να καθαρίσετε το δίσκο, διαφορετικά το νερό μπορεί αρχίσει να βγαίνει και να προκαλέσει βλάβη στη μηχανή,

την επιφάνεια στήριξης ή τη γύρω περιοχή.

Για να αφαιρέσετε το δίσκο συλλογής σταγόνων, προχωρήστε με τον ακόλουθο τρόπο:

1. Βγάλτε το δίσκο συλλογής σταγόνων και το δοχείο για τα κατακάθια του καφέ (A10) (εικ.33).
2. Αδειάστε το δίσκο συλλογής σταγόνων και το δοχείο για κατακάθια και πλύνετε.
3. Τοποθετήστε και πάλι το δίσκο συλλογής σταγόνων και το δοχείο για τα κατακάθια καφέ.

16.5 Καθαρισμός του εσωτερικού της μηχανής



Κίνδυνος ηλεκτροπληξίας!

Πριν από οποιαδήποτε ενέργεια καθαρισμού των εσωτερικών μερών, θα πρέπει να σβήσετε τη μηχανή (δείτε «7. Σβήσιμο της συσκευής») και να την αποσυνδέσετε από την πρίζα. Μη βυθίζετε ποτέ τη συσκευή στο νερό.

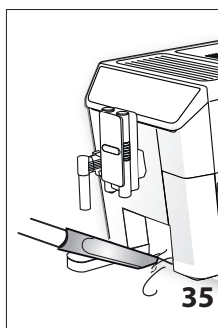

1. Ελέγχετε τακτικά (περίπου μια φορά το μήνα) ότι το εσωτερικό της μηχανής (στο οποίο έχετε πρόσβαση όταν αφαιρέσετε το δίσκο συλλογής σταγόνων (A14) δεν είναι βρώμικο. Εν ανάγκη αφαιρέστε τα υπολείμματα του καφέ με το πινέλο (C5) και ένα σφουγγάρι.
2. Αναρροφήστε όλα τα υπολείμματα με μια ηλεκτρική σκούπα (εικ. 35).

16.6 Καθαρισμός του δοχείου νερού

1. Καθαρίζετε περιοδικά (περίπου μια φορά το μήνα και σε κάθε αντικατάσταση του φίλτρου αποσκλήρυνσης (C4) (αν προ-

βλέπεται) το δοχείο νερού (A16) με ένα υγρό πανί και με λίγο απαλό απορρυπαντικό.

2. Αφαιρέστε το φίλτρο (αν υπάρχει) και ξεπλύνετε με καθαρό νερό.
3. Τοποθετήστε και πάλι το φίλτρο (αν προβλέπεται), γεμίστε τη δεξαμενή με φρέσκο νερό και επανατοποθετήστε τη.
4. (Μόνο στα μοντέλα με φίλτρο αποσκλήρυνσης) Αφήστε να τρέξουν 100ml ζεστού νερού για να ενεργοποιήσετε το φίλτρο.

16.7 Καθαρισμός ακροφύσιων του εγχυτήρα καφέ

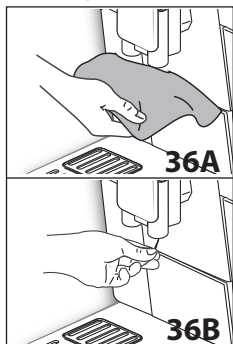

1. Καθαρίζετε τακτικά τα στόμια της παροχής καφέ (A8) με ένα σφουγγάρι ή ένα πανί (εικ.36A).
2. Βεβαιωθείτε ότι οι οπές του εγχυτήρα καφέ δεν έχουν μπουκώσει. Αν χρειάζεται, αφαιρέστε τα υπολείμματα του καφέ με μια οδοντογλυφίδα (εικ.36B).

16.8 Καθαρισμός χωνιού για την εισαγωγή του προαλεσμένου καφέ

Ελέγχετε τακτικά (περίπου μια φορά το μήνα) το χωνί εισαγωγής προαλεσμένου καφέ (A4) και βεβαιωθείτε ότι δεν έχει βουλώσει. Εν ανάγκη αφαιρέστε τα υπολείμματα του καφέ με το πιπέλο (C5) που παρέχεται.



16.9 Καθαρισμός του εγχυτήρα

Ο εγχυτήρας (A19) θα πρέπει να καθαρίζεται τουλάχιστον μια φορά το μήνα.

! Προσοχή!

Ο εγχυτήρας δεν μπορεί να αφαιρεθεί όταν η μηχανή είναι αναμμένη.

1. Βεβαιωθείτε ότι η μηχανή έχει εκτελέσει σωστά τη διαδικασία σβήσιματος (δείτε κεφάλαιο «7. Σβήσιμο της συσκευής»)
2. Αφαιρέστε το δοχείο νερού (A16) (εικ.3)

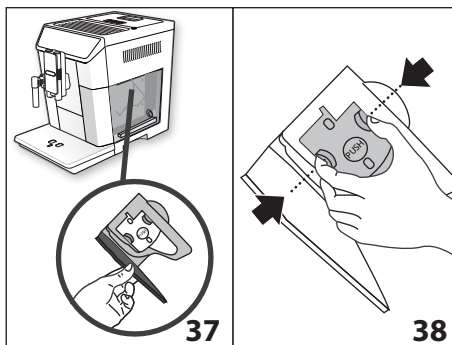

3. Ανοίξτε το πορτάκι του εγχυτήρα (A18) (εικ. 37) που βρίσκεται στη δεξιά πλευρά.
4. Πατήστε προς το εσωτερικό τα δύο χρωματιστά πλήκτρα και ταυτόχρονα αφαιρέστε τον εγχυτήρα προς το εξωτερικό (εικ 38).
5. Βυθίστε τον εγχυτήρα για περίπου 5 λεπτά στο νερό και στη συνέχεια ξεπλύνετε τον κάτω από τη βρύση.

! Προσοχή!

ΞΕΠΛΥΝΕΤΕ ΜΟΝΟ ΜΕ ΝΕΡΟ.

Όχι απορρυπαντικά - Όχι πλυντήριο πιάτων

Καθαρίστε τον εγχυτήρα χωρίς απορρυπαντικά γιατί μπορεί να προκληθούν βλάβες.

6. Με το πιπέλο (C5), καθαρίστε τυχόν υπολείμματα καφέ στη θέση του εγχυτήρα, που φαίνονται και από τη θυρίδα του εγχυτήρα.
7. Μετά τον καθαρισμό, τοποθετήστε και πάλι τον εγχυτήρα στη βάση (εικ.39). Στη συνέχεια πατήστε πάνω στην επιγραφή PUSH έως ότου ασφαλίσει.

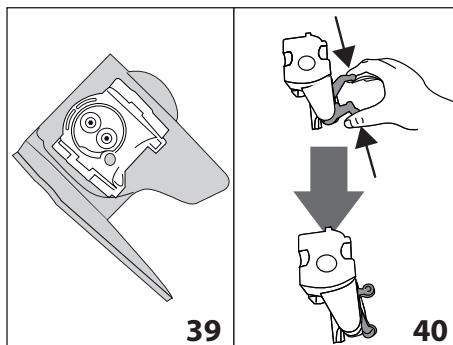

i Σημείωση!

Αν ο εγχυτήρας τοποθετείται δύσκολα θα πρέπει (πριν από την εισαγωγή του) να τον επαναφέρετε στη σωστή διάσταση πατώντας τους δύο μοχλούς όπως δείχνει η εικ.40

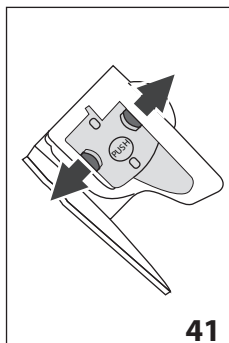

41

8. Μετά την τοποθέτηση, βεβαιωθείτε ότι τα δύο χρωματιστά πλήκτρα έχουν ασφαλίσει προς τα έξω (εικ.41).
9. Κλείστε τη θυρίδα του εγχυτήρα.
10. Επανατοποθετήστε το δοχείο νερού.



16.10 Καθαρισμός του δοχείου γάλακτος

Για να λειτουργεί σωστά το εξάρτημα για το γάλα, καθαρίστε το δοχείο γάλακτος (D) όπως περιγράφεται παρακάτω, κάθε δύο ημέρες:

1. Αφαιρέστε το καπάκι (D2)
2. Βγάλτε το σωλήνα παροχής γάλακτος (D5) και το σωλήνα αναρρόφησης (D4) (εικ.36).
3. Περιστρέψτε αριστερόστροφα το διακόπτη ρύθμισης αφρού (D1) μέχρι τη θέση "INSERT" (εικ.42) και τραβήξτε τη προς τα έξω.

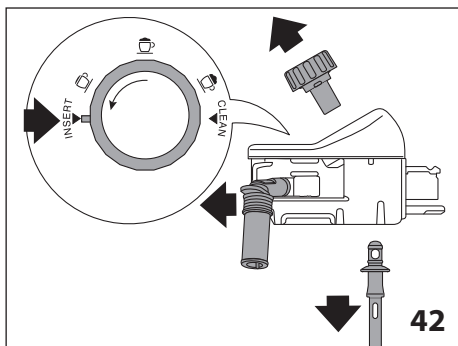

42

4. Καθαρίστε σχολαστικά όλα τα εξαρτήματα με ζεστό νερό και ένα απαλό απορρυπαντικό. Μπορείτε να πλύνετε στο πλυντήριο πιάτων όλα τα εξαρτήματα, τοποθετώντας τα όμως στην πάνω θέση του πλυντηρίου πιάτων. Δώστε ιδιαίτερη προσοχή έτσι ώστε στην υποδοχή και στο αυλάκι που βρίσκεται κάτω από το διακόπτη (εικ.43) να μην υπάρχουν υπολείμματα γάλακτος: αν χρειάζεται ξύστε το αυλάκι με μία οδοντογλυφίδα.

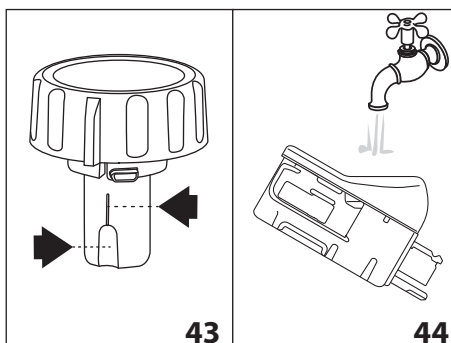

43

44

5. Ξεπλύνετε το εσωτερικό της θέσης του κουμπιού ρύθμισης αφρού με τρεχούμενο νερό (εικ.44).
6. Βεβαιωθείτε επίσης ότι ο σωλήνας αναρρόφησης και ο σωλήνας παροχής δεν έχουν φράξει από τα υπολείμματα γάλακτος.
7. Επανατοποθετήστε τη λαβή σε αντιστοιχία με την ένδειξη "INSERT", το σωλήνα παροχής και το σωλήνα αναρρόφησης γάλακτος.
8. Ξανατοποθετήστε το καπάκι πάνω στο δοχείο γάλακτος (D3).

16.11 Καθαρισμός ακροφύσιου ζεστού νερού/ ατμού

Καθαρίστε το ακροφύσιο (A9) μετά από κάθε προετοιμασία γάλακτος, με ένα σφουγγάρι, αφαιρώντας τα υπολείμματα του καφέ από τις φλάντζες (εικ.22).

16.12 Καθαρισμός της κανάτας για ζεστή σοκολάτα (E)

Καθαρίστε την κανάτα μετά από κάθε προετοιμασία γάλακτος, όπως περιγράφεται ακολούθως:

1. Ανασηκώστε το καπάκι (E1) και αφαιρέστε το χωνί (E2) πατώντας το κουμπί απελευθέρωσης (E6) και ανασκώνοντας το (εικ.23).
2. Αφαιρέστε από το χωνί το σωλήνα παροχής ατμού (D3) και τον μείκτη (D4)
3. Καθαρίστε σχολαστικά όλα τα εξαρτήματα με ζεστό νερό και ένα απαλό απορρυπαντικό.

Μπορείτε να πλύνετε στο πλυντήριο πιάτων όλα τα εξαρτήματα, τοποθετώντας τα όμως στην πάνω θέση του πλυντηρίου πιάτων.

4. Τοποθετήστε και πάλι όλα τα εξαρτήματα.



Σημείωση:

Είναι απόλυτα φυσικό να βρείτε υπολείμματα στον μείκτη κατά τη διάρκεια του καθαρισμού: προκειται για υπολείμματα σιδή-

ρου που περιέχει το κακάο και προσελκύεται από τους μαγνήτες του μείκτη.

17. ΑΦΑΛΑΤΩΣΗ



! Προσοχή!

- Πριν από τη χρήση, διαβάστε με προσοχή τις οδηγίες και την ετικέτα του αφαλατικού που αναφέρονται στη συσκευασία του.
- Συνιστάται η χρήση αποκλειστικά του προϊόντος αφαλάτωσης της De'Longhi. Η χρήση των ακατάλληλων προϊόντων αφαλάτωσης, όπως και η ίδια η αφαλάτωση που δεν εκτελείται τακτικά, μπορεί να δημιουργήσει βλάβες που δεν καλύπτει η εγγύηση του κατασκευαστή.

Αφαλάτωση τη μηχανή όταν στην οθόνη (B) εμφανιστεί "DESCALING NEEDED PRESS OK TO START (~40min) !" ("ΑΠΑΙΤΕΙΤΑΙ ΑΦΑΛΑΤΩΣΗ, ΠΑΤΗΣΤΕ OK ΓΙΑ ΕΝΑΡΞΗ"): αν θέλετε να ξεκινήσετε αμέσως με την αφαλάτωση, πατήστε "OK" και ακολουθήστε τις εργασίες από το σημείο 4.

Για να κάνετε την αφαλάτωση άλλη στιγμή, πατήστε "ESC": στην οθόνη, το σύμβολο  υπενθυμίζει ότι η μηχανή χρειάζεται αφαλάτωση.

Για πρόσβαση στο μενού αφαλάτωσης:

1. Πατήστε  (B2) για είσοδο στο μενού
2. Πατήστε < (B10) ή > (B8) μέχρις ότου εμφανιστεί στην οθόνη  "DESCALE" ("αφαλάτωση")
3. Πατήστε  για να ξεκινήσει ο κύκλος αφαλάτωσης και ακολουθείστε τις οδηγίες στην οθόνη.

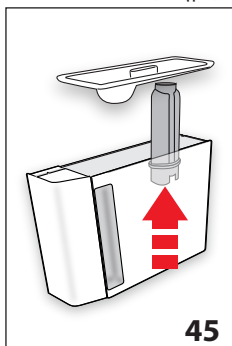

4. "REMOVE WATER FILTER" ("αφαιρέστε το φίλτρο νερού") (εικ.45). Βγάλτε το δοχείο νερού (A16), αφαιρέστε το φίλτρο νερού (C4) (αν υπάρχει) και αδειάστε το δοχείο. Πατήστε  "NEXT" ("επόμενο")

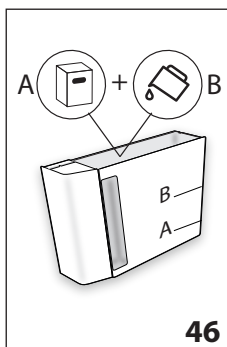

5. "ADD DE'LONGHI DESCALER (LEVEL A) AND WATER (UP TO LEVEL B)" (εικ.46). Αδειάστε στο δοχείο νερού το υγρό αφαλάτωσης μέχρι τη στάθμη A (αντιστοιχεί σε μια δόση 100ml) της ένδειξης που βρίσκεται στο πλάι (εικ.28). Στη συνέχεια προσθέστε νερό (ένα λίτρο) μέχρις ότου να επιτευχθεί η στάθμη B. Τοποθετήστε και πάλι το δοχείο νερού. Πατήστε  "NEXT" ("επόμενο")

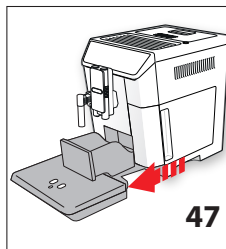

6. "EMPTY DRIP TRAY" (εικ.47): Αφαιρέστε, αδειάστε και τοποθετήστε ξανά το δίσκο συλλογής σταγόνων (A14) και το δοχείο για κατακάθια (A10). Πατήστε  "NEXT" ("επόμενο")

7. "PLACE 2L CONTAINER UNDER SPOUTS PRESS OK TO START DESCALING" Τοποθετήστε κάτω από το στόμιο ζεστού νερού/ατμού (C6) και το στόμιο καφέ (A8) ένα δοχείο τουλάχιστον 2 λίτρων (εικ.8).

! Προσοχή! Κίνδυνος εγκαυμάτων

Από το σύστημα παροχής ζεστού νερού/ατμού και το στόμιο καφέ βγαίνει ζεστό νερό που περιέχει οξέα. Δώστε προσοχή ώστε να μην έρθετε σε επαφή με αυτό το διάλυμα.

8. Πατήστε  "OK" για επιβεβαίωση της εισαγωγής του διαλύματος. Η οθόνη εμφανίζει "DESCALING UNDERWAY" το πρόγραμμα αφαλάτωσης ξεκινά και το διάλυμα αφαλάτωσης βγαίνει τόσο από σύστημα παροχής ζεστού νερού/ατμού όσο και από το στόμιο καφέ εκτελώντας αυτόματα μία σειρά από ξεβγάλματα κατά διαστήματα, για να αφαιρέσει τα υπολείμματα αλάτων από εσωτερικό της μηχανής του καφέ.

Μετά από περίπου 25 λεπτά, η συσκευή διακόπτει την αφαλάτωση.

9. "RINSE AND FILL WATER TANK UP TO MAX LEVEL" (εικ.5): η συσκευή τώρα είναι έτοιμη για το ξεβγάλμα με φρέσκο νερό. Αδειάστε το δοχείο που χρησιμοποιήθηκε για τη συλλογή του διαλύματος αφαλάτωσης και αφαιρέστε το δοχείο νερού, αδειάστε το, ξεβγάλετε με τρεχούμενο νερό, γεμίστε

μέχρι τη στάθμη MAX με φρέσκο νερό και τοποθετήστε το στη μηχανή.

10. "PLACE 2L CONTAINER UNDER SPOUTS PRESS OK TO START RINSING" Τοποθετήστε το άδειο δοχείο που έχετε χρησιμοποιήσει για να συλλέξετε το διάλυμα αφαλάτωσης από το στόμιο του καφέ και το σύστημα παροχής ζεστού νερού/ατμού (εικ.8) και πατήστε "✓OK".
11. Το ζεστό νερό τρέχει από το στόμιο καφέ και στη συνέχεια από το σύστημα παροχής ζεστού νερού/ατμού και η οθόνη εμφανίζει "RINSING UNDERWAY" ("ξέβγαλμα σε εξέλιξη")
12. Όταν το νερό μέσα στο δοχείο τελειώσει, αδειάστε το δοχείο που χρησιμοποιήσατε για να μαζέψετε το νερό ξεβγάλματος.

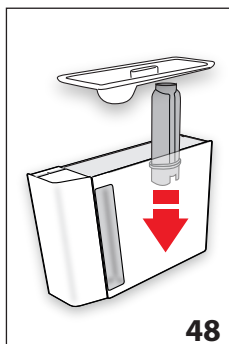

13. "INSERT FILTER INTO ITS HOUSING" (εικ.48). Πατήστε "> NEXT" για να αφαιρέσετε το δοχείο νερού, και να τοποθετήσετε ξανά αν είχε βγει προηγουμένως, το φίλτρο αποσκλήρυνσης.
14. "RINSE AND FILL WATER TANK UP TO MAX LEVEL" (εικ.5): Γεμίστε το δοχείο μέχρι τη στάθμη MAX με φρέσκο νερό.
15. "INSERT WATER TANK" (εικ.6) Επανατοποθετήστε το δοχείο νερού.
16. "PLACE 2L CONTAINER UNDER SPOUTS PRESS OK TO START RINSING" Τοποθετήστε το άδειο δοχείο που έχετε χρησιμοποιήσει για να συλλέξετε το διάλυμα αφαλάτωσης από το σύστημα παροχής ζεστού νερού/ατμού (εικ.8) και πατήστε "✓OK".
17. Το ζεστό νερό τρέχει από το σύστημα παροχής ζεστού νερού/ατμού και η οθόνη εμφανίζει "RINSING UNDERWAY" ("ξέβγαλμα σε εξέλιξη")
18. "EMPTY DRIP TRAY" (εικ.45): Στο τέλος του ξεβγάλματος, αφαιρέστε, αδειάστε και τοποθετήστε ξανά το δίσκο συλλογής σταγόνων (A14) και το δοχείο για κατακάθια (A10): πατήστε ">NEXT" ("επόμενο").
19. "DESCALE COMPLETE" ("η αφαλάτωση ολοκληρώθηκε"): πατήστε "✓OK"
20. "FILL TANK WITH FRESH WATER": αδειάστε το δοχείο που χρησιμοποιήσατε για να μαζέψετε το νερό ξεβγάλματος, αφαιρέστε και γεμίστε το δοχείο νερού με φρέσκο νερό μέχρι την ένδειξη MAX και τοποθετήστε το ξανά στη μηχανή.

Η εργασία αφαλάτωσης θα ολοκληρωθεί.

Σημείωση:

- Αν ο κύκλος αφαλάτωσης δεν ολοκληρωθεί σωστά (πχ. δεν υπάρχει ρεύμα) συνιστάται να επαναλάβετε τον κύκλο.
- Είναι φυσικό, μετά από την εκτέλεση του κύκλου αφαλάτωσης, να υπάρχει νερό στο δοχείο με τα κατακάθια του καφέ (A10).



18. ΠΡΟΓΡΑΜΜΑΤΙΣΜΟΣ ΤΗΣ ΣΚΛΗΡΟΤΗΤΑΣ ΤΟΥ ΝΕΡΟΥ

Το μήνυμα DESCAL ("αφαλάτωση") εμφανίζεται μετά από ένα προκαθορισμένο διάστημα λειτουργίας που εξαρτάται από τη σκληρότητα του νερού.

Η συσκευή είναι ρυθμισμένη από το εργοστάσιο για ΕΠΙΠΕΔΟ ΣΚΛΗΡΟΤΗΤΑΣ ΝΕΡΟΥ 4. Εάν θέλετε, μπορείτε να προγραμματίσετε το μηχάνημα βάσει της πραγματικής σκληρότητας του νερού στις αντίστοιχες περιοχές, κάνοντας λιγότερο τακτική, με τον τρόπο αυτό, τη διαδικασία αφαλάτωσης.

18.1 Μέτρηση της σκληρότητας του νερού

1. Βγάλτε από τη συσκευασία της την ταινία αντίδρασης "TOTAL HARDNESS TEST"(C1) που συνοδεύει αυτό το βιβλιάρaki στα αγγλικά.
2. Βυθίστε την εντελώς σε ένα ποτήρι νερό για ένα δευτερόλεπτο περίπου.
3. Αφαιρέστε την ταινία από το νερό και τινάξτε την ελαφρά. Μετά από περίπου ένα λεπτό θα δημιουργηθούν 1, 2, 3 ή 4 τετραγωνάκια κόκκινου χρώματος, αναλόγως της σκληρότητας του νερού, κάθε τετραγωνάκι αντιστοιχεί σε 1 επίπεδο.

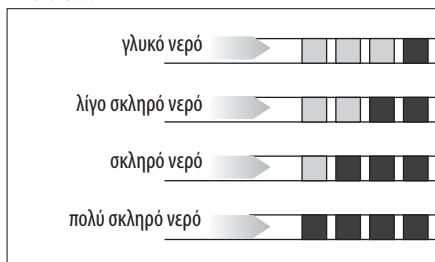

18.2 Ρύθμιση της σκληρότητας του νερού

1. Πατήστε "⚙️" (B2) για είσοδο στο μενού
2. Πατήστε < (B10) ή > (B8) μέχρις ότου εμφανιστεί στην οθόνη (B)  "WATER HARDNESS" ("σκληρότητα νερού").
3. Για να αλλάξετε το επίπεδο που έχει επιλεγεί, πατήστε στο ίδιο το σύμβολο μέχρις ότου εμφανιστεί το επιθυμητό επί-

πεδο (Επίπεδο 1 = γλυκό νερό, Επίπεδο 4 = πολύ σκληρό νερό)

4. Πατήστε “ESC” για επιστροφή στην αρχική σελίδα. Στο σημείο αυτό η συσκευή έχει προγραμματιστεί εκ νέου βάσει της νέας ρύθμισης της σκληρότητας του νερού.

19. ΦΙΛΤΡΟ ΑΠΟΣΚΛΗΡΥΝΣΗΣ

Ορισμένα μοντέλα έχουν το φίλτρο αποσκλήρυνσης (C4): αν το δικό σας μοντέλο δεν διαθέτει, σας συνιστούμε να το αγοράσετε από ένα εξουσιοδοτημένο κέντρο τεχνικής υποστήριξης De'Longhi.

Για τη σωστή χρήση του φίλτρου, ακολουθείστε τις οδηγίες που αναφέρονται ακολούθως.

19.1 Εγκατάσταση του φίλτρου

1. Βγάλτε το φίλτρο (C4) από τη συσκευασία.
2. Πατήστε “G” (B2) για είσοδο στο μενού
3. Πατήστε < (B10) ή > (B8) μέχρι να εμφανιστεί στην οθόνη “WATER FILTER (φίλτρο νερού)
4. Πατήστε “▶”

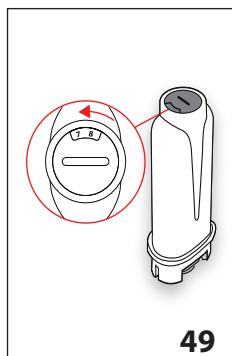

49

5. “TURN THE DATE INDICATOR UNTIL THE NEXT 2 MONTHS ARE DISPLAYED”

(εικ.49): στρέψτε το δίσκο ημερομηνίας μέχρι να εμφανιστούν οι 2 επόμενοι μήνες χρήσης. Πατήστε “▶ NEXT” (“επόμενο”)

 **Σημείωση:**

η διάρκεια του φίλτρου ανέρχεται σε δύο μήνες αν η συσκευή χρησιμοποιείται κανονικά, ενώ αν η συσκευή παραμένει αχρησιμοποίητη με το φίλτρο τοποθετημένο, η διάρκεια ανέρχεται το πολύ σε 3 εβδομάδες.

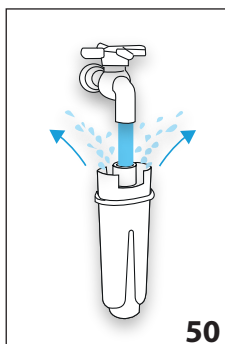

50

6. RUN WATER INTO FILTER HOLE UNTIL IT COMES OUT FROM OPENINGS (εικ.50). Για να ενεργοποιήσετε το φίλτρο, αφήστε να τρέξει το νερό της βρύσης στην οπή του φίλτρου όπως φαίνεται στην εικόνα μέχρι να αρχίσει το νερό να βγαίνει από τα πλάγια ανοίγματα για περισσότερο από ένα λεπτό. Πατήστε “▶ NEXT” (“επόμενο”)

7. Αφαιρέστε το δοχείο (A16) από τη μηχανή και γεμίστε το νερό.

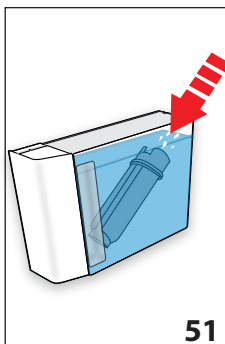

51

8. IMMERSE FILTER IN THE WATER TANK LETTING AIR BUBBLES ESCAPE (εικ.51): Εισάγετε το φίλτρο στη δεξαμενή νερού και βυθίστε το εντελώς για 10 δευτερόλεπτα, με κλίση και ελαφριά πίεση ώστε να φύγουν οι φυσαλίδες αέρα. Πατήστε “▶ NEXT” (“επόμενο”)

9. “INSERT FILTER INTO ITS HOUSING AND PUSH IT DOWN TO THE BOTTOM”: Τοποθετήστε το φίλτρο στην ειδική θέση (A17-εικ.48) και πιέστε το βαθιά. Πατήστε “▶ NEXT” (“επόμενο”)
10. “INSERT WATER TANK” Ξανακλείστε με το καπάκι το δοχείο (A15), στη συνέχεια επανατοποθετήστε το δοχείο στη μηχανή.
11. “ΤΟΠΟΘΕΤΗΣΤΕ ΤΟ ΔΟΧΕΙΟ 0,5L, ΠΑΤΗΣΤΕ ΟΚ ΓΙΑ ΝΑ ΓΕΜΙΣΕΤΕ ΤΟ ΦΙΛΤΡΟ” (εικ.8): τοποθετήστε το δοχείο κάτω από το σύστημα παροχής ζεστού νερού (C6) και πατήστε “✔ OK”: η παροχή αρχίζει και σταματά αυτόματα.

Τώρα το φίλτρο έχει ενεργοποιηθεί και μπορείτε να προχωρήσετε στη χρήση της μηχανής.

19.2 Αντικατάσταση φίλτρου





Αντικαταστήστε το φίλτρο (C4) όταν στην οθόνη (B) εμφανιστεί το μήνυμα “REPLACE WATER SOFTENER FILTER

PRESS OK TO START : (“ΑΝΤΙΚΑΤΑΣΤΑΣΗ ΦΙΛΤΡΟΥ, ΠΑΤΗΣΤΕ ΟΚ ΓΙΑ ΕΝΑΡΞΗ”) αν θέλετε να προχωρήσετε αμέσως με την

αντικατάσταση, πατήστε  OK" και ακολουθήστε τη διαδικασία από το σημείο 4.

Για να κάνετε την αντικατάσταση άλλη στιγμή, πατήστε  ESC": στην οθόνη, το σύμβολο  υπενθυμίζει ότι η μηχανή χρειάζεται αντικατάσταση φίλτρου.

Για την αντικατάσταση, προχωρήστε με τον ακόλουθο τρόπο:

1. Αφαιρέστε το δοχείο νερού (A16) και το φίλτρο που έχει εξαντληθεί
2. Αφαιρέστε το νέο φίλτρο από τη συσκευασία.
3. Πατήστε  (B2) για είσοδο στο μενού
4. Πατήστε < (B10) ή > (B8) μέχρι να εμφανιστεί στην οθόνη  WATER FILTER (φίλτρο νερού)
5. Πατήστε "
6. Στην οθόνη εμφανίζεται  REPLACE FILTER" ("αντικατάσταση φίλτρου").
7. Πατήστε "
8. Προχωρήστε ακολουθώντας τις ενέργειες που εμφανίζονται στην προηγούμενη παράγραφο στο σημείο 5.



Τώρα το φίλτρο έχει ενεργοποιηθεί και μπορείτε να προχωρήσετε στη χρήση της μηχανής.

Σημείωση:

Όταν παρέλθουν οι δύο μήνες (βλέπε ημερομηνία), ή αν η μηχανή δεν χρησιμοποιηθεί για 3 εβδομάδες, θα πρέπει να αντικαταστήσετε το φίλτρο ακόμη και αν δεν το ζητήσει η μηχανή.





19.3 Αφαίρεση του φίλτρου

Αντικαταστήστε το φίλτρο (C4) όταν στην οθόνη (B) εμφανιστεί το μήνυμα "REPLACE WATER SOFTENER FILTER



PRESS OK TO START ": ("ΑΝΤΙΚΑΤΑΣΤΑΣΗ ΦΙΛΤΡΟΥ, ΠΑΤΗΣΤΕ OK ΓΙΑ ΕΝΑΡΞΗ") αν θέλετε να προχωρήσετε αμέσως με την αντικατάσταση, πατήστε  OK" και ακολουθήστε τη διαδικασία από το σημείο 3.

Για να κάνετε την αντικατάσταση άλλη στιγμή, πατήστε  ESC": στην οθόνη, το σύμβολο  υπενθυμίζει ότι η μηχανή χρειάζεται αντικατάσταση φίλτρου.

Για να χρησιμοποιήσετε τη μηχανή χωρίς φίλτρο, προχωρήστε με τον ακόλουθο τρόπο:

1. Αφαιρέστε το δοχείο νερού (A16) και το φίλτρο που έχει εξαντληθεί
2. Πατήστε  (B2) για είσοδο στο μενού
3. Πατήστε < (B10) ή > (B8) μέχρι να εμφανιστεί στην οθόνη  WATER FILTER (φίλτρο νερού)
4. Πατήστε "
5. Στην οθόνη εμφανίζεται  REMOVE WATER SOFTENER FILTER" ("αφαίρεση φίλτρου").
6. Πατήστε ";

7.  CONFIRM REMOVE FILTER? (ΕΠΙΒΕΒΑΙΩΣΗ ΑΦΑΙΡΕΣΗΣ ΦΙΛΤΡΟΥ;) πατήστε  OK" (αν θέλετε να επιστρέψετε στο μενού ρυθμίσεων, πατήστε  ESC")

8.  FILTER REMOVED" ("το φίλτρο αφαιρέθηκε"): η συσκευή αποθήκευση στην αλλαγή. Πατήστε  OK" για επιστροφή στην αρχική σελίδα.

Σημείωση:

Όταν παρέλθουν οι δύο μήνες (βλέπε ημερομηνία), ή αν η μηχανή δεν χρησιμοποιηθεί για 3 εβδομάδες, θα πρέπει να αφαιρέσετε το φίλτρο ακόμη και αν δεν το ζητήσει η μηχανή.

20. ΤΕΧΝΙΚΑ ΣΤΟΙΧΕΙΑ

Τάση:	220-240 V ~ 50/60 Hz max. 10 A
Ισχύς:	1450 W
Πίεση:	1,5 MPa (15 bar)
Χωρητικότητα δοχείου νερού:	2 l
Διαστάσεις (ΙxPxH)	260x480x375 mm
Μήκος καλωδίου:	1750 mm
Βάρος:	12,4 kg
Μέγιστη χωρητικότητα δοχείου κόκκων:	400 g

 Η μηχανή συμμορφώνεται επίσης, και με τις ακόλουθες οδηγίες CE:

- Ευρωπαϊκός Κανονισμός Stand-by 1275/2008
- Τα υλικά και τα αντικείμενα που προορίζονται να έρθουν σε επαφή με τρόφιμα συμμορφώνονται με τις διατάξεις του Ευρωπαϊκού Κανονισμού 1935/2004

21. ΔΙΑΘΕΣΗ







Μην απορρίπτετε τη συσκευή μαζί με τα οικιακά απορρίμματα αλλά παραδώστε την σε ένα επίσημο κέντρο ανακύκλωσης.

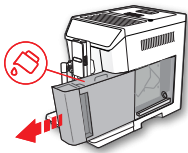
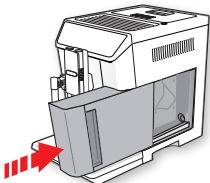
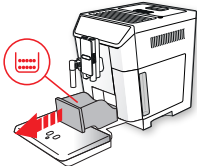
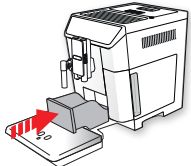

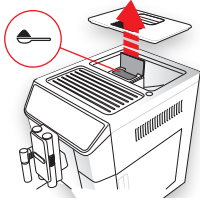
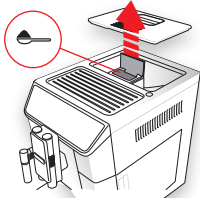
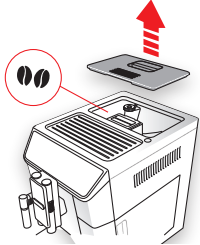

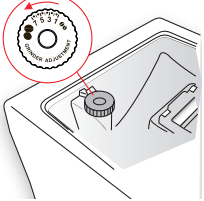



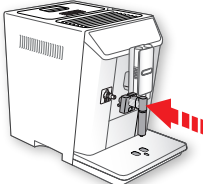
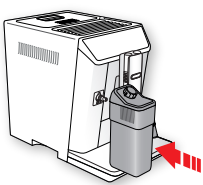

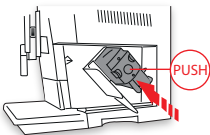
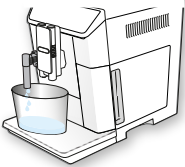

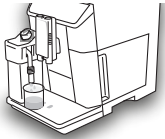

22. ΜΗΝΥΜΑΤΑΠΟΥ ΕΜΦΑΝΙΖΟΝΤΑΙ ΣΤΗΝ ΟΘΟΝΗ



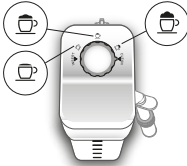



ΕΜΦΑΝΙΖΟΜΕΝΟ ΜΗ-ΝΥΜΑ	ΠΙΘΑΝΗ ΑΙΤΙΑ	ΑΠΟΚΑΤΑΣΤΑΣΗ
<p>ΓΕΜΙΣΤΕ ΤΟ ΒΡΑΣΤΗΡΑ ΜΕ ΦΡΕΣΚΟ ΝΕΡΟ</p> 	<p>Το νερό στο δοχείο (A16) δεν είναι αρκετό.</p>	<p>Γεμίστε τη δεξαμενή νερού ή/και τοποθετήστε τη σωστά, πιέζοντάς τη μέχρι τέρμα ώστε να ακούσετε τον χαρακτηριστικό θόρυβο.</p>
<p>ΕΙΣΑΓΕΤΕ ΣΥΣΤΗΜΑ ΠΑΡΟΧΗΣ ΝΕΡΟΥ</p> 	<p>Το δοχείο (A16) δεν έχει τοποθετηθεί σωστά.</p>	<p>Τοποθετήστε σωστά το δοχείο πατώντας το μέχρι τέλους.</p>
<p>ΑΔΕΙΑΣΤΕ ΤΟ ΔΟΧΕΙΟ ΓΙΑ ΚΑΤΑΚΑΘΙΑ</p> 	<p>Το δοχείο για κατακάθια (A10) του καφέ είναι γεμάτο.</p>	<p>Αδειάστε το δοχείο των υπολειμμάτων, το δοχείο συλλογής σταγόνων (A14) και προχωρήστε σε καθαρισμό, στη συνέχεια τοποθετήστε τα και πάλι. Σημαντικό: όταν αφαιρείτε το δίσκο συλλογής σταγόνων πρέπει πάντα να αδειάζετε το δοχείο για τα κατακάθια ακόμη και αν δεν έχει γεμίσει. Εάν δεν τον καθαρίσετε, φτιάχνοντας τους επόμενους καφέδες είναι πιθανόν να γεμίσει πάνω από το κανονικό το δοχείο για κατακάθια και να βουλώσει η μηχανή.</p>
<p>ΤΟΠΟΘΕΤΗΣΤΕ ΔΟΧΕΙΟ ΓΙΑ ΚΑΤΑΚΑΘΙΑ</p> 	<p>Μετά τον καθαρισμό δεν έχει εισαχθεί το δοχείο για τα κατακάθια (A10).</p>	<p>Αφαιρέστε το δοχείο συλλογής σταγόνων (A14) και τοποθετήστε το δοχείο για τα κατακάθια.</p>

<p>ΤΟΠΟΘΕΤΗΣΤΕ ΤΟΝ ΚΑΦΕ ΠΡΟΑΛΕΣΜΕΝΟΣ ΜΕΓΙΣΤΗ ΠΟΣΟΤΗΤΑ 1 ΜΕΖΟΥΡΑ</p>  <p>ESC</p>	<p>Επιλέχθηκε η λειτουργία “προαλεσμένος καφές”, αλλά δεν τοποθετήθηκε προαλεσμένος καφές στο χωνί (A4).</p>	<p>Βάλτε τον προαλεσμένο καφέ στο χωνί (εικ.13) και επαναλάβετε την παροχή.</p>
<p>ΤΟΠΟΘΕΤΗΣΤΕ ΤΟΝ ΚΑΦΕ ΠΡΟΑΛΕΣΜΕΝΟΣ ΜΕΓΙΣΤΗ ΠΟΣΟΤΗΤΑ 1 ΜΕΖΟΥΡΑ</p>  <p>OK</p>	<p>Ζητήθηκε καφές LONG με προαλεσμένο καφέ</p>	<p>Βάλτε τον προαλεσμένο καφέ στο χωνί (A4) (εικ.13) και πατήστε “OK” για να συνεχίσετε και να ολοκληρώσετε την παροχή.</p>
<p>FILL BEANS CONTAINER ("γεμίστε το δοχείο κόκκων")</p>  <p>ESC</p>	<p>Οι κόκκοι του καφέ τελείωσαν. Το χωνί (A4) για τον προαλεσμένο καφέ έχει μπουκώσει.</p>	<p>Γεμίστε το δοχείο των κόκκων (A3-εικ.11) Αδειάστε το χωνί χρησιμοποιώντας ένα πινέλο (C5) όπως περιγράφει η παρ. “16.8 Καθαρισμός χωνιού για την εισαγωγή του προαλεσμένου καφέ”.</p>

<p>GROUND TOO FINE. ADJUST MILL 1 CLICK WHILE IN OPERATION</p>  <p> ESC</p>	<p>Το άλεσμα είναι πολύ λεπτό και επομένως ο καφές βγαίνει πολύ αργά ή δεν βγαίνει καθόλου.</p> <p>Αν υπάρχει φίλτρο αποσκλήρυνσης (C4) ενδέχεται να υπάρχει μία φυσαλίδα αέρα στο εσωτερικό του κυκλώματος που θα έχει μπλοκάρει την παροχή.</p>	<p>Επαναλάβετε την παροχή καφέ και γυρίστε το διακόπτη ρύθμισης άλεσης (A5- εικ.13) κατά μία θέση προς τον αριθμό 7, δεξιόστροφα, ενώ ο μύλος του καφέ λειτουργεί. Αν αφού έχετε κάνει τουλάχιστον 2 καφέδες, η παροχή είναι ακόμη πολύ αργή, επαναλάβετε τη διόρθωση από το κουμπί ρύθμισης κατά μια ακόμη θέση (παρ. «9.3 Ρύθμιση του μύλου του καφέ»). Αν το πρόβλημα παραμένει, βεβαιωθείτε ότι το δοχείο νερού (A16) έχει τοποθετηθεί μέχρι κάτω.</p> <p>Τοποθετήστε το σύστημα παροχής ζεστού νερού/ατμού (C6) στη μηχανή και αφήστε να βγει λίγο νερό μέχρι να σταθεροποιηθεί η ροή.</p>
<p>ΕΠΙΛΕΞΤΕ ΠΙΟ ΕΛΑΦΡΙΑ ΓΕΥΣΗ Η ΜΕΙΩΣΤΕ ΤΗΝ ΠΟΣΟΤΗΤΑ ΠΡΟΑΛΕΣΜΕΝΟΥ ΚΑΦΕ.</p>  <p> ESC</p>	<p>Χρησιμοποιήθηκε μεγάλη ποσότητα καφέ.</p>	<p>επιλέξτε πιο ελαφρύ άρωμα πατώντας“  AROMA” (B6) ή μειώστε την ποσότητα του προαλεσμένου καφέ (το πολύ 1 μεζούρα).</p>
<p>INSERT WATER SPOUT (“ΤΟΠΟΘΕΤΗΣΤΕ ΤΟ ΣΤΟΜΙΟ ΠΑΡΟΧΗΣ ΝΕΡΟΥ”)</p> 	<p>Η παροχή νερού (C6) δεν έχει τοποθετηθεί ή έχει τοποθετηθεί με λάθος τρόπο.</p>	<p>Τοποθετήστε το στόμιο παροχής ζεστού νερού μέχρι τέλους.</p>
<p>INSERT MILK CONTAINER (ΤΟΠΟΘΕΤΗΣΤΕ ΔΟΧΕΙΟ ΓΑΛΑΚΤΟΣ)</p> 	<p>Το δοχείο γάλακτος (D) δεν είναι τοποθετημένο σωστά.</p>	<p>Τοποθετήστε το δοχείο γάλακτος πιέζοντας μέχρι κάτω (εικ.18).</p>

<p>ΤΟΠΟΘΕΤΗΣΤΕ ΤΟΝ ΕΓΧΥΤΗΡΑ!</p> 	<p>Μετά τον καθαρισμό δεν έχει εισαχθεί ο εγχυτήρας (A19)</p>	<p>Τοποθετήστε τον εγχυτήρα σύμφωνα με τις οδηγίες της παρ. «16.9 Καθαρισμός του εγχυτήρα».</p>
<p>WATER CIRCUIT EMPTY (ΔΟΧΕΙΟ ΝΕΡΟΥ ΑΔΕΙΟ) PRESS OK TO START FILLING PROCESS (ΠΑΤΗΣΤΕ OK ΓΙΑ ΝΑ ΞΕΚΙΝΗΣΕΙ ΤΟ ΓΕΜΙΣΜΑ)</p>  <p style="text-align: center;"> OK</p>	<p>Το υδραυλικό κύκλωμα είναι άδειο.</p>	<p>Πατήστε  OK και αφήστε να βγει το νερό του εγχυτήρα (C6): η παροχή θα διακοπεί αυτόματα. Αν το πρόβλημα παραμένει, βεβαιωθείτε ότι το δοχείο νερού (A16) έχει τοποθετηθεί μέχρι κάτω.</p>
<p>PRESS OK TO START CLEANING PROCESS OR TURN DIAL ("πατήστε ok για να ξεκινήσει ο καθαρισμός ή στρέψτε το κουμπί")</p>  <p style="text-align: center;"> OK</p>	<p>Τοποθετήθηκε στο δοχείο γάλακτος με το κουμπί ρύθμισης αφρού (D1) στη θέση "CLEAN".</p>	<p>Αν θέλετε να συνεχίσετε με τη λειτουργία CLEAN, πατήστε  OK, ή στρέψτε το κουμπί ρύθμισης του αφρού σε μία από τις θέσεις γάλακτος.</p>
<p>TURN DIAL TO <CLEAN> POSITION TO START CLEANING ("στρέψτε το κουμπί στη θέση <CLEAN> για να ξεκινήσει το καθαρίσµα")</p>  <p style="text-align: center;"> ESC</p>	<p>Μόλις έγινε παροχή γάλακτος και θα πρέπει να προχωρήσετε σε καθαρισμό των εσωτερικών αγωγών του δοχείου του γάλακτος (D).</p>	<p>Περιστρέψτε τη λαβή ρύθμισης αφρού (D1) στη θέση CLEAN (ΚΑΘΑΡΙΣΜΟΣ) (εικ.20).</p>

<p>TURN THE MILK FROTH ADJUSTMENT DIAL TO MILK POSITION ("στρέψτε το κουμπί ρύθμισης αφρού στη θέση γάλα")</p> 	<p>Τοποθετήθηκε στο δοχείο γάλακτος με το κουμπί ρύθμισης αφρού (D1) στη θέση "CLEAN".</p>	<p>Στρέψτε το κουμπί στη θέση που αντιστοιχεί στο αφρόγαλο που επιθυμείτε.</p>
<p>DESCALING NEEDED ("ΑΠΑΙΤΕΙΤΑΙ ΑΦΑΛΑΤΩΣΗ") PRESS OK TO START ("ΠΑΤΗΣΤΕ OK ΓΙΑ ΝΑ ΞΕΚΙΝΗΣΕΙ") (~40MIN)</p> 	<p>Δείχνει ότι πρέπει να γίνει αφαλάτωση στη μηχανή.</p>	<p>Πατήστε "✓ OK" για να ξεκινήσετε την αφαλάτωση ή "↻ ESC" για να την κάνετε κάποια άλλη στιγμή. Είναι αναγκαία η εκτέλεση του προγράμματος αφαλάτωσης το συντομότερο δυνατό, όπως περιγράφει το κεφ. «17. Αφαλάτωση».</p>
<p>REPLACE WATER FILTER (αντικατάσταση φίλτρου νερού) PRESS OK TO START (πατήστε ok για να ξεκινήσει)</p> 	<p>Το φίλτρο αποσκλήρυνσης (C4) έχει φθαρεί.</p>	<p>Πατήστε OK για να αντικαταστήσετε το φίλτρο ή να τα αφαιρέσετε ή ESC για να το κάνετε κάποια άλλη στιγμή. Ακολουθείστε τις οδηγίες του κεφ. «Φίλτρο αποσκλήρυνσης».</p>
<p>GENERAL ALARM: (ΓΕΝΙΚΟΣ ΣΥΝΑΓΕΡΜΟΣ) REFER TO USER MANUAL / SMART COFFEE APP (ΑΝΑΤΡΕΞΤΕ ΣΤΟ ΕΓΧΕΙΡΙΔΙΟ ΧΡΗΣΤΗ/ ΕΦΑΡΜΟΓΗ)</p> 	<p>Το εσωτερικό της μηχανής είναι πολύ βρώμικο.</p>	<p>Καθαρίστε προσεκτικά τη μηχανή όπως περιγράφει το κεφ. «16. Καθαρισμός». Αν μετά τον καθαρισμό, η μηχανή εμφανίζει ακόμη το μήνυμα, απευθυνθείτε σε ένα κέντρο τεχνικής υποστήριξης.</p>
	<p>Θυμηθείτε ότι είναι απαραίτητη η αφαλάτωση του μηχανήματος και/ή η αντικατάσταση του φίλτρου (C4).</p>	<p>Θα πρέπει να εκτελεστεί το συντομότερο δυνατό το πρόγραμμα αφαλάτωσης που περιγράφει το κεφ. «17. Αφαλάτωση» και/ή να αντικατασταθεί στο φίλτρο ή να αφαιρεθεί ακολουθώντας τις οδηγίες του κεφαλαίου.»  Φίλτρο αποσκλήρυνσης».</p>

	Υπενθυμίζει ότι θα πρέπει να προχωρήσετε σε καθαρισμό των εσωτερικών κυκλωμάτων του δοχείου γάλακτος (C).	Περιστρέψτε τη λαβή ρύθμισης αφρού (D1) στη θέση CLEAN (ΚΑΘΑΡΙΣΜΟΣ) (εικ.20).
	Θυμηθείτε ότι είναι απαραίτητη η αντικατάσταση του φίλτρου (C4).	Αντικαταστήστε το φίλτρο ή αφαιρέστε το ακολουθώντας τις οδηγίες του κεφ. «Φίλτρο αποσκλήρυνσης»
	Δείχνει ότι πρέπει να γίνει αφαλάτωση στη μηχανή.	Είναι αναγκαία η εκτέλεση του προγράμματος αφαλάτωσης όπως περιγράφει το κεφ. «17. Αφαλάτωση».
	Υποδεικνύει ότι η λειτουργία αυτόματης έναρξης είναι ενεργή.	Για την απενεργοποίηση της λειτουργίας, προχωρήστε όπως περιγράφει η παρ. «8.6 Αυτόματη έναρξη».
	Υποδεικνύει ότι ο τρόπος εξοικονόμησης ενέργειας είναι ενεργός.	Για την απενεργοποίηση της εξοικονόμησης ενέργειας, προχωρήστε όπως περιγράφει η παρ. «8.9 Εξοικονόμηση ενέργειας».
	Υποδεικνύει ότι η μηχανή βρίσκεται σε σύνδεση bluetooth με μία συσκευή.	
CLEANING UNDERWAY (καθαρισμός σε εξέλιξη) PLEASE WAIT (παρακαλώ περιμένετε)	Η συσκευή ανιχνεύει ακαθαρσίες στο εσωτερικό της.	Περιμένετε μέχρις ότου η συσκευή να επιστρέψει έτοιμη προς χρήση και επιλέξτε ξανά το ρόφημα που επιθυμείτε. Αν το πρόβλημα παραμένει, απευθυνθείτε στο Εξουσιοδοτημένο Κέντρο Τεχνικής Υποστήριξης



23. ΕΠΙΛΥΣΗ ΠΡΟΒΛΗΜΑΤΩΝ

Παρακάτω αναφέρονται οι πιθανές δυσλειτουργίες.

Εάν το πρόβλημα δεν μπορεί να λυθεί εφαρμόζοντας τις οδηγίες, απευθυνθείτε στην τεχνική υποστήριξη.

ΠΡΟΒΛΗΜΑ	ΠΙΘΑΝΗ ΑΙΤΙΑ	ΑΠΟΚΑΤΑΣΤΑΣΗ
Ο καφές δεν είναι ζεστός.	Δεν προθερμάνετε τα φλιτζάνια.	Ζεστάνετε με το ζεστό νερό τα φλιτζάνια (Σημ.: μπορείτε να χρησιμοποιήσετε τη λειτουργία ζεστό νερό)
	Ο εγχυτήρας έχει κρυώσει καθώς έχουν περάσει 2/3 λεπτά από τον τελευταίο καφέ.	Πριν κάνετε τον καφέ, θερμάνετε τον εγχυτήρα με νερό από την αντίστοιχη λειτουργία (δείτε παρ. «8.1 Ξεβγάλμα ☞»).
	Η θερμοκρασία του καφέ είναι χαμηλή.	Ρυθμίστε από το μενού υψηλότερη θερμοκρασία καφέ (δείτε παρ. «8.10 Θερμοκρασία καφέ ☞»).
Ο καφές δεν είναι γεμάτος ή έχει λίγο καϊμάκι.	Ο αλεσμένος καφές είναι πολύ χοντρός.	Γυρίστε το διακόπτη ρύθμισης άλεσης (A5) αριστερόστροφα κατά μία θέση προς τον αριθμό 1, ενώ ο μύλος καφέ λειτουργεί (εικ. 10). Προχωρήστε κατά μια σκάλα τη φορά μέχρι να επιτύχετε ικανοποιητική παροχή. Το αποτέλεσμα γίνεται εμφανές μόνο μετά την παρασκευή 2 καφέδων (δείτε παρ. «9.3 Ρύθμιση του μύλου του καφέ»).
	Ο καφές δεν είναι κατάλληλος.	Χρησιμοποιείτε μείγμα καφέ για μηχανές espresso.
Ο καφές βγαίνει πολύ αργά ή σε σταγόνες.	Ο αλεσμένος καφές είναι πολύ λεπτός.	Στρέψτε το διακόπτη ρύθμισης άλεσης (A5) δεξιόστροφα κατά μία θέση προς τον αριθμό 7, ενώ ο μύλος καφέ λειτουργεί (εικ. 10). Προχωρήστε κατά μια σκάλα τη φορά μέχρι να επιτύχετε ικανοποιητική παροχή. Το αποτέλεσμα γίνεται εμφανές μόνο μετά την παρασκευή 2 καφέδων (δείτε παρ. «9.3 Ρύθμιση του μύλου του καφέ»).
Ο καφές δεν τρέχει από το ένα ή και από τα δύο στόμια του συστήματος παροχής.	Τα στόμια παροχής καφέ (A8) έχουν βουλώσει.	Καθαρίστε τα στόμια με μια οδοντογλυφίδα (εικ. 36B).
Η μηχανή δεν ανάβει.	Το φινιρ τροφοδοσίας (C8) δεν έχει τοποθετηθεί σωστά.	Εισάγετε μέχρι τέλους το συνδέτη στην αντίστοιχη θέση στο πίσω μέρος της συσκευής (εικ. 1).
	Το καλώδιο δεν έχει συνδεθεί στην πρίζα.	Συνδέστε την πρίζα (εικ. 1).
	Ο γενικός διακόπτης (A21) δεν είναι αναμμένος.	Πατήστε το γενικό διακόπτη (εικ. 2).
Ο εγχυτήρας δεν μπορεί να αφαιρεθεί.	Δεν έχει εκτελεστεί σωστά η διαδικασία σβήσιματος	Σβήστε πατώντας το πλήκτρο ☞ (A7) (δείτε κεφ. «7. Σβήσιμο της συσκευής»).

Στο τέλος της αφαλάτωσης, η μηχανή θα ζητήσει ένα τρίτο ξεβγάλμα	Κατά τη διάρκεια των δύο κύκλων ξεβγάλματος, η δεξαμενή (A16) δεν έχει γεμίσει μέχρι τη στάθμη MAX	Προχωρήστε όπως απαιτείται από τη συσκευή, αδειάζοντας ωστόσο πρώτα το δίσκο συλλογής σταγόνων (A14) για να αποφύγετε την υπερχείλιση του νερού.
Το γάλα δεν τρέχει από το σωλήνα παροχής (D5).	Το καπάκι (D2) του δοχείου γάλακτος (D) είναι βρώμικο.	Καθαρίστε το καπάκι του γάλακτος όπως περιγράφει η παρ. «16.10 Καθαρισμός του δοχείου γάλακτος».
Το γάλα έχει μεγάλες φυσαλίδες ή τρέχει με διακοπές από το σωλήνα παροχής γάλακτος (D5) ή έχει λίγο αφρό.	Το γάλα δεν είναι αρκετά κρύο ή αρκετά ημιαποβουτηρωμένο.	Χρησιμοποιείτε κατά προτίμηση πλήρως ή μερικώς αποβουτηρωμένο γάλα, σε θερμοκρασία ψυγείου (περίπου 5°C). Αν το αποτέλεσμα δεν είναι και πάλι το επιθυμητό, δοκιμάστε να αλλάξετε μάρκα γάλακτος.
	Ο διακόπτης ρύθμισης του αφρού (D1) έχει ρυθμιστεί με λάθος τρόπο.	Ρυθμίστε σύμφωνα με τις ενδείξεις του κεφ. "10. Παρασκευή των ροφημάτων με γάλα"
	Το καπάκι (D2) ή ο διακόπτης ρύθμισης αφρού (D1) του δοχείου γάλακτος είναι βρώμικα	Καθαρίστε το καπάκι και το διακόπτη του δοχείου γάλακτος όπως περιγράφει η παρ. «16.10 Καθαρισμός του δοχείου γάλακτος».
	Το ακροφύσιο ζεστού νερού/ατμού (A9) είναι βρώμικο	Καθαρίστε το ακροφύσιο σύμφωνα με τις οδηγίες της παρ. «16.11 Καθαρισμός ακροφύσιου ζεστού νερού/ατμού».
Ο δίσκος θέρμανσης φλιτζανιών είναι ζεστός παρότι είναι απενεργοποιημένος.	Έχουν προετοιμαστεί πολλά ζεστά ροφήματα σε γρήγορη διαδοχή.	
Η σοκολάτα δεν είναι αρκετά πηκτή	Το σκέυασμα σκόνης για τη ζεστή σοκολάτα που χρησιμοποιήθηκε δεν περιέχει πυκνωτικό.	Αλλάξτε είδος ροφήματος.
	Δεν έχει γίνει επιλογή μεγαλύτερης πυκνότητας.	Επιλέξτε τη μέγιστη πυκνότητα στην αντίστοιχη οθόνη.
	Οι ποσότητες γάλακτος και ζεστής σοκολάτας δεν είναι οι σωστές.	Τηρήστε τις οδηγίες που αναφέρονται στο κεφ. «11. προετοιμασία ζεστής σοκολάτας»
Η σοκολάτα είναι κρύα ή έχουν δημιουργηθεί γρομπαλάκια	Ο μείκτης (E4) και ο σωλήνας ατμού (E3) δεν έχουν εισαχθεί σωστά μέσα στο χωνί (E2).	Εισάγετε στο χωνί το μείκτη και το σωλήνα παροχής ατμού
	Δεν τηρήθηκαν οι οδηγίες.	Ρίξε μέσα στο χωνί (E2) πρώτα το γάλα/ενό και στη συνέχεια το μείγμα σε σκόνη.
Κατά τη διάρκεια του καθαρισμού υπάρχουν μαύρα ίχνη στο μείκτη (E4)	Οι μαγνήτες του μείκτη προσελκύνουν τα ίχνη σιδήρου που αποτελεί φυσικό συστατικό του κακάου.	Καθαρίστε όπως υποδεικνύει η παρ. «16.12 Καθαρισμός της κανάτας για ζεστή σοκολάτα (E)».