

## SOMMARIO

<b>1. AVVERTENZE FONDAMENTALI PER LA SICUREZZA</b> .....	<b>7</b>
<b>2. AVVERTENZE DI SICUREZZA</b> .....	<b>8</b>
2.1 Simbologia utilizzata nelle presenti istruzioni. ....	8
2.2 Uso conforme alla destinazione.....	8
2.3 Istruzioni per l'uso.....	8
<b>3. INTRODUZIONE</b> .....	<b>8</b>
3.1 Lettere tra parentesi.....	8
3.2 Problemi e riparazioni .....	8
3.3 Scarica la App!.....	9
<b>4. DESCRIZIONE</b> .....	<b>9</b>
4.1 Descrizione dell'apparecchio .....	9
4.2 Descrizione della homepage (schermata principale) .....	9
4.3 Descrizione del contenitore latte .....	9
4.4 Descrizione caraffa cioccolata .....	9
<b>5. OPERAZIONI PRELIMINARI</b> .....	<b>10</b>
5.1 Controllo dell'apparecchio.....	10
5.2 Installazione dell'apparecchio .....	10
5.3 Collegamento dell'apparecchio .....	10
5.4 Prima messa in funzione dell'apparecchio.....	10
<b>6. ACCENSIONE DELL'APPARECCHIO</b> .....	<b>10</b>
<b>7. SPEGNIMENTO DELL'APPARECCHIO</b> .....	<b>11</b>
<b>8. IMPOSTAZIONI DEL MENÙ</b> .....	<b>11</b>
8.1 Risciacquo .....	11
8.2 Decalcificazione .....	11
8.3 Filtro acqua .....	11
8.4 Valori bevande .....	11
8.5 Regola ora .....	12
8.6 Autoaccensione .....	12
8.7 Autospegnimento (standby) .....	12
8.8 Scaldatazze .....	12
8.9 Risparmio energetico .....	12
8.10 Temperatura caffè .....	13
8.11 Durezza acqua .....	13
8.12 Seleziona lingua .....	13
8.13 Avviso acustico .....	13
8.14 Illuminazione tazza .....	13
8.15 Sfondo .....	13
8.16 Bluetooth .....	13
8.17 Modalità demo .....	13
8.18 Valori di fabbrica .....	14
8.19 Statistiche .....	14
<b>9. PREPARAZIONE DEL CAFFÈ</b> .....	<b>14</b>
9.1 Selezione dell'aroma del caffè.....	14
9.2 Selezione della quantità di caffè .....	14
9.3 Regolazione del macinacaffè.....	14
9.4 Consigli per un caffè più caldo.....	14
9.5 Preparazione del caffè utilizzando il caffè in chicchi.....	15
9.6 Preparazione del caffè utilizzando il caffè pre-macinato .....	15
<b>10. PREPARAZIONE DI BEVANDE CON LATTE</b> ....	<b>15</b>
10.1 Riempire e agganciare il contenitore latte... ..	16
10.2 Regolare la quantità di schiuma .....	16
10.3 Preparazione automatica di bevande a base di latte .....	16
10.4 Pulizia del contenitore latte dopo ogni uso . ..	16
<b>11. PREPARAZIONE DI CIOCCOLATA CALDA</b> .....	<b>17</b>
<b>12. EROGAZIONE ACQUA CALDA</b> .....	<b>18</b>
<b>13. EROGAZIONE VAPORE</b> .....	<b>18</b>
13.1 Consigli per l'utilizzo del vapore per schiumare il latte.....	18
13.2 Pulizia dell'erogatore acqua calda/vapore dopo l'uso .....	18
<b>14. PERSONALIZZARE LE BEVANDE</b> .....	<b>19</b>
<b>15. MEMORIZZARE IL PROPRIO PROFILO</b> .....	<b>19</b>
<b>16. PULIZIA</b> .....	<b>19</b>
16.1 Pulizia della macchina.....	19
16.2 Pulizia del circuito interno della macchina ..	19
16.3 Pulizia del contenitore dei fondi di caffè.....	20
16.4 Pulizia della vaschetta raccogli gocce .....	20
16.5 Pulizia dell'interno della macchina .....	20
16.6 Pulizia del serbatoio acqua .....	20
16.7 Pulizia dei beccucci erogatore caffè .....	21
16.8 Pulizia dell'imbuto per l'introduzione del caffè pre-macinato .....	21
16.9 Pulizia dell'infusore .....	21
16.10 Pulizia del contenitore latte.....	21
16.11 Pulizia dell'ugello acqua calda/vapore .....	22
16.12 Pulizia della caraffa per cioccolata calda (E) ..	22
<b>17. DECALCIFICAZIONE</b> .....	<b>22</b>
<b>18. PROGRAMMAZIONE DELLA DUREZZA DELL'ACQUA</b> .....	<b>24</b>
18.1 Misurazione della durezza dell'acqua.....	24
18.2 Impostazione durezza acqua .....	24
<b>19. FILTRO ADDOLCITORE</b> .....	<b>24</b>
19.1 Installazione del filtro .....	24
19.2 Sostituzione del filtro .....	25
19.3 Rimozione del filtro.....	25
<b>20. DATI TECNICI</b> .....	<b>25</b>
<b>22. MESSAGGI VISUALIZZATI SUL DISPLAY</b> .....	<b>26</b>
<b>21. SMALTIMENTO</b> .....	<b>26</b>
<b>23. RISOLUZIONE DEI PROBLEMI</b> .....	<b>31</b>

## 1. AVVERTENZE FONDAMENTALI PER LA SICUREZZA

---

- L'apparecchio non può essere utilizzato da persone (incluso i bambini) con ridotte capacità fisiche, sensoriali o mentali o con mancanza di esperienza e di conoscenza, a meno che non siano sorvegliati o istruiti all'utilizzo in sicurezza dell'apparecchio da una persona responsabile per la loro sicurezza.
- I bambini devono essere sorvegliati per assicurarsi che non giochino con l'apparecchio.
- La pulizia e la manutenzione destinata ad essere effettuata dall'utilizzatore non deve essere effettuata da bambini senza sorveglianza.
- Per la pulizia non immergere mai la macchina nell'acqua.
- Questo apparecchio è destinato esclusivamente all'uso domestico. Non è previsto l'uso in: ambienti adibiti a cucina per il personale di negozi, uffici e altre aree di lavoro, agriturismi, hotel, affitta camere, motel e altre strutture ricettive.
- In caso di danni alla spina o al cavo di alimentazione, farli sostituire esclusivamente dall'Assistenza Tecnica, in modo da prevenire ogni rischio.

### SOLO PER MERCATI EUROPEI:

- Questo apparecchio può essere utilizzato da bambini di età da 8 anni in su se sotto sorveglianza oppure se hanno ricevuto delle istruzioni riguardanti l'utilizzo dell'apparecchio in sicurezza e se capiscono i pericoli implicati. Le operazioni di pulizia e di manutenzione da parte dell'utilizzatore non devono essere effettuate dai bambini a meno che abbiano un'età superiore a 8 anni e operino sotto sorveglianza. Tenere l'apparecchio e il suo cavo fuori dalla portata dei bambini con età inferiore agli 8 anni.
- L'apparecchio può essere utilizzato da persone con ridotte capacità fisiche, sensoriali o mentali o con mancanza di esperienza e di conoscenza se hanno una sorveglianza oppure se hanno ricevuto delle istruzioni a riguardo dell'uso in sicurezza dell'apparecchio e capiscono i pericoli implicati.
- I bambini non devono giocare con l'apparecchio.
- Scollegare sempre l'apparecchio dall'alimentazione se lasciato incustodito e prima di montarlo, smontarlo o pulirlo.



Le superfici che riportano questo simbolo diventano calde durante l'utilizzo (il simbolo è presente solo in alcuni modelli).

## 2. AVVERTENZE DI SICUREZZA

### 2.1 Simbologia utilizzata nelle presenti

#### istruzioni

Le avvertenze importanti recano questi simboli. È assolutamente necessario osservare queste avvertenze.



La mancata osservanza può essere o è causa di lesioni da scossa elettrica con pericolo per la vita.



La mancata osservanza può essere o è causa di lesioni o di danni all'apparecchio.



La mancata osservanza può essere o è causa di scottature o di ustioni.



Questo simbolo evidenzia consigli ed informazioni importanti per l'utente.



Poiché l'apparecchio funziona a corrente elettrica, non si può escludere che generi scosse elettriche.

Attenersi quindi alle seguenti avvertenze di sicurezza:

- Non toccare l'apparecchio con le mani o i piedi bagnati.
- Non toccare la spina con le mani bagnate.
- Assicurarsi che la presa di corrente utilizzata sia sempre liberamente accessibile, perché solo così si potrà staccare la spina all'occorrenza.
- Se si vuole staccare la spina dalla presa, agire direttamente sulla spina. Non tirare mai il cavo perché potrebbe danneggiarsi.
- Per scollegare completamente l'apparecchio, staccare la spina dalla presa di corrente.
- In caso di guasti all'apparecchio, non tentare di ripararli. Spegnerne l'apparecchio, staccare la spina dalla presa e rivolgersi all'Assistenza Tecnica.
- Prima di qualsiasi operazione di pulizia, spegnere la macchina, staccare la spina dalla presa di corrente e lasciar raffreddare la macchina.



Conservare il materiale dell'imballaggio (sacchetti di plastica, polistirolo espanso) fuori dalla portata dei bambini.



Questo apparecchio produce acqua calda e quando è in funzione può formarsi del vapore acqueo.

Prestare attenzione di non venire in contatto con spruzzi d'acqua o vapore caldo.

Quando l'apparecchio è in funzione, il ripiano poggia tazze potrebbe scaldarsi.

### 2.2 Uso conforme alla destinazione

Questo apparecchio è costruito per la preparazione a base di caffè, latte, cioccolata e per riscaldare bevande.

Ogni altro uso è da considerarsi improprio e quindi pericoloso. Il costruttore non risponde per danni derivanti da un uso improprio dell'apparecchio.

### 2.3 Istruzioni per l'uso

Leggere attentamente queste istruzioni prima di utilizzare l'apparecchio. Il mancato rispetto di queste istruzioni può essere fonte di lesioni e di danni all'apparecchio.

Il costruttore non risponde per danni derivanti dal mancato rispetto di queste istruzioni per l'uso.



Conservare accuratamente queste istruzioni. Qualora l'apparecchio venga ceduto ad altre persone, consegnare loro anche queste istruzioni per l'uso.

## 3. INTRODUZIONE

Grazie per aver scelto la macchina automatica per caffè e cappuccino.

Prendetevi un paio di minuti per leggere le presenti istruzioni per l'uso. Eviterete così di incorrere in pericoli o di danneggiare la macchina.

### 3.1 Lettere tra parentesi

Le lettere tra parentesi corrispondono alla legenda riportata nella Descrizione dell'apparecchio (pag. 2-3).

### 3.2 Problemi e riparazioni

In caso di problemi, cercare prima di tutto di risolverli seguendo le avvertenze riportate nei capitoli "23. Messaggi visualizzati sul display" e "24. Risoluzione dei problemi".

Se queste risultassero inefficaci o per ulteriori chiarimenti, si consiglia consultare l'assistenza clienti telefonando al numero indicato nel foglio "Assistenza clienti" allegato.

Se il Vostro paese non è tra quelli elencati nel foglio, telefonare al numero indicato nella garanzia. Per eventuali riparazioni, rivolgersi esclusivamente all'Assistenza Tecnica De'Longhi. Gli indirizzi sono riportati nel certificato di garanzia allegato alla macchina.

### 3.3 Scarica la App!



Grazie all'App De'Longhi Coffee Link, è possibile gestire in remoto alcune funzioni.

Nella App si trovano anche informazioni, consigli, curiosità sul mondo del caffè ed è possibile avere a portata di mano tutte le informazioni sulla vostra macchina.



Questo simbolo evidenzia le funzioni che si possono gestire o consultare nella App.

È inoltre possibile creare fino ad un massimo di 6 nuove bevande e salvarle nella vostra macchina.



#### **Nota Bene:**

Verificare i dispositivi compatibili su "PrimaDonnaElite.delonghi.com".





## 4. DESCRIZIONE

### 4.1 Descrizione dell'apparecchio

(pag. 3- A )

- A1. Coperchio contenitore chicchi
- A2. Coperchio imbuto caffè pre-macinato
- A3. Contenitore per chicchi
- A4. Imbuto caffè pre-macinato
- A5. Manopola regolazione del grado di macinatura
- A6. Ripiano scaldatasse
- A7. Tasto  per accendere o spegnere la macchina (standby)
- A8. Erogatore caffè (regolabile in altezza)
- A9. Ugello acqua calda e vapore
- A10. Contenitore per i fondi di caffè
- A11. Vassoio poggia tazze
- A12. Indicatore livello acqua della vaschetta raccogli gocce
- A13. Griglia vaschetta
- A14. Vaschetta raccogli gocce
- A15. Coperchio serbatoio acqua
- A16. Serbatoio dell'acqua
- A17. Sede per filtro addolcitore acqua
- A18. Sportello infusore
- A19. Infusore
- A20. Sede connettore cavo alimentazione
- A21. Interruttore generale (ON/OFF)

### 4.2 Descrizione della homepage (schermata principale) (pag. 2- B )

- B1. : menù per personalizzare le impostazioni delle bevande
- B2. : menù impostazioni dell'apparecchio
- B3. Aroma selezionato
- B4. Orologio
- B5. Quantità selezionata
- B6. : selezione aroma
- B7. : selezione quantità
- B8. >: freccia di scorrimento
- B9. Bevande selezionabili (premere sulle frecce di scorrimento < o > per visualizzare tutte le bevande: la barra inferiore indica quale schermata è visualizzata)
- B10. <: freccia di scorrimento
- B11. Profili programmabili (vedi "15. Memorizzare il proprio profilo")

### Descrizione degli accessori

(pag. 2- C )

- C1. Striscia reattiva "Total Hardness Test"
- C2. Misurino dosatore del caffè pre-macinato
- C3. Decalcificante
- C4. Filtro addolcitore (in alcuni modelli)
- C5. Pennello per pulizia
- C6. Erogatore acqua calda/vapore
- C7. Pulsante di sgancio erogatore
- C8. Cavo alimentazione

### 4.3 Descrizione del contenitore latte

(pag. 2- D )

- D1. Manopola regolazione schiuma e funzione CLEAN
- D2. Coperchio contenitore latte
- D3. Contenitore latte
- D4. Tubo pescaggio latte
- D5. Tubo erogazione latte schiumato (regolabile)

### 4.4 Descrizione caraffa cioccolata

(pag. 2- E )

- E1. Coperchio per caraffa cioccolata
- E2. Imbuto
- E3. Tubo erogazione vapore
- E4. Miscelatore
- E5. Caraffa cioccolata calda
- E6. Corsore di sgancio per l'imbuto

## 5. OPERAZIONI PRELIMINARI

### 5.1 Controllo dell'apparecchio

Dopo aver tolto l'imballaggio, assicurarsi dell'integrità dell'apparecchio e della presenza di tutti gli accessori. Non utilizzare l'apparecchio in presenza di danni evidenti. Rivolgersi all'Assistenza Tecnica De'Longhi.

### 5.2 Installazione dell'apparecchio



#### **Attenzione!**

Quando si installa l'apparecchio si devono osservare le seguenti avvertenze di sicurezza:

- L'apparecchio emette calore nell'ambiente circostante. Dopo aver posizionato l'apparecchio sul piano di lavoro, verificare che rimanga uno spazio libero di almeno 3 cm tra le superfici dell'apparecchio, le parti laterali e la parte posteriore, ed uno spazio libero di almeno 15 cm sopra la macchina di caffè.
- L'eventuale penetrazione di acqua nell'apparecchio potrebbe danneggiarlo. Non posizionare l'apparecchio in prossimità di rubinetti dell'acqua o di lavandini.
- L'apparecchio potrebbe danneggiarsi se l'acqua al suo interno si ghiaccia. Non installare l'apparecchio in un ambiente dove la temperatura può scendere al di sotto del punto di congelamento.
- Sistemare il cavo di alimentazione in modo che non venga danneggiato da spigoli taglienti o dal contatto con superfici calde (ad es. piastre elettriche).

### 5.3 Collegamento dell'apparecchio



#### **Attenzione!**

Assicurarsi che la tensione della rete elettrica corrisponda a quella indicata nella targhetta dati sul fondo dell'apparecchio.

Collegare l'apparecchio solo ad una presa di corrente installata correttamente avente una portata minima di 10A e dotata di efficiente messa a terra.

In caso di incompatibilità tra la presa e la spina dell'apparecchio, fare sostituire la presa con un'altra di tipo adatto, da personale qualificato.

### 5.4 Prima messa in funzione dell'apparecchio



#### **Nota Bene!**

- La macchina è stata controllata in fabbrica utilizzando del caffè per cui è del tutto normale trovare qualche traccia di caffè nel macinino. È garantito comunque che questa macchina è nuova.

- Si consiglia di personalizzare al più presto la durezza dell'acqua seguendo la procedura descritta nel capitolo "18. Programmazione della durezza dell'acqua".
1. Inserire il connettore del cavo alimentazione (C8) nella sua sede (A20) sul retro dell'apparecchio e collegare l'apparecchio alla rete elettrica (fig. 1) e assicurarsi che l'interruttore generale (A21), posto sul retro dell'apparecchio sia premuto (fig. 2);
  2. "SELECT LANGUAGE" (impostare lingua): premere la bandierina corrispondente alla lingua desiderata;  
Procedere quindi seguendo le istruzioni indicate sul display dall'apparecchio stesso;
  3. "RIEMPIRE SERBATOIO CON ACQUA FRESCA": estrarre il serbatoio dell'acqua (A16) (fig. 3), aprire il coperchio (A15) (fig. 4), riempire fino alla linea MAX con acqua fresca (fig. 5); richiudere il coperchio e reinserire quindi il serbatoio stesso (fig. 6);
  4. "INSERIRE EROGATORE ACQUA": Controllare che l'erogatore acqua calda/vapore (C6) sia inserito sull'ugello (A9) (fig. 7) e posizionarvi sotto un contenitore (fig. 8) con capienza minima di 100 ml;
  5. Sul display appare la scritta "CIRCUITO VUOTO PREMERE OK PER INIZIARE RIEMPIMENTO";
  6. Premere "OK" per confermare: l'apparecchio eroga acqua dall'erogatore (fig. 8) e poi si spegne automaticamente.

Ora la macchina da caffè è pronta per il normale utilizzo.



#### **Nota Bene!**

- Al primo utilizzo è necessario fare 4-5 caffè o 4-5 cappuccini prima che la macchina cominci a dare un risultato soddisfacente.
- Durante la preparazione dei primi 5-6 cappuccini, è normale sentire un rumore di acqua in ebollizione: successivamente il rumore si attenuerà.
- Per migliori prestazioni della macchina, si consiglia di installare il filtro addolcitore (C4) seguendo le indicazioni al capitolo "19. Filtro addolcitore". Se il vostro modello non ha in dotazione il filtro, è possibile richiederlo ai Centri Assistenza Autorizzati De'Longhi.

## 6. ACCENSIONE DELL'APPARECCHIO



#### **Nota Bene!**

Prima di accendere l'apparecchio, accertarsi che l'interruttore generale (A21) sia premuto (fig. 2).

Ad ogni accensione, l'apparecchio esegue automaticamente un ciclo di preriscaldamento e di risciacquo che non può essere interrotto. L'apparecchio è pronto all'uso solo dopo l'esecuzione di questo ciclo.

### **Pericolo scottature!**

Durante il risciacquo, dai beccucci dell'erogatore del caffè (A8) fuoriesce un po' di acqua calda che sarà raccolta nella vaschetta raccogliacqua (A14) sottostante. Prestare attenzione a non venire in contatto con spruzzi d'acqua.

- Per accendere l'apparecchio, premere il tasto  (A7-fig. 9): sul display compare il messaggio "RISCALDAMENTO IN CORSO ATTENDERE PREGO".

Una volta completato il riscaldamento, l'apparecchio mostra un altro messaggio: "RISCIACQUO IN CORSO, ACQUA CALDA DAGLI EROGATORI"; in questo modo, oltre a riscaldare la caldaia, l'apparecchio procede a far scorrere l'acqua calda nei condotti interni perché anch'essi si riscaldino.

L'apparecchio è in temperatura quando compare la schermata principale (homepage).

## 7. SPEGNIMENTO DELL'APPARECCHIO

Ad ogni spegnimento, l'apparecchio esegue un risciacquo automatico, qualora sia stato preparato un caffè.

### **Pericolo scottature!**

Durante il risciacquo, dai beccucci dell'erogatore del caffè (A8) fuoriesce un po' di acqua calda. Prestare attenzione a non venire in contatto con spruzzi d'acqua.

- Per spegnere l'apparecchio, premere il tasto  (A7-fig. 9).
- Sul display compare la scritta "SPEGNIMENTO IN CORSO, ATTENDERE PREGO": se previsto, l'apparecchio esegue il risciacquo e poi si spegne (stand-by).

### **Nota Bene!**

Se l'apparecchio non viene utilizzato per periodi prolungati, disconnettere l'apparecchio dalla rete elettrica:

- spegnere prima l'apparecchio premendo il tasto  (fig. 9);
- rilasciare l'interruttore generale (A21) posto sul retro dell'apparecchio (fig. 2).

### **Attenzione!**

Non premere mai l'interruttore generale quando l'apparecchio è acceso.





## 8. IMPOSTAZIONI DEL MENÙ

### 8.1 Risciacquo

Con questa funzione è possibile far uscire acqua calda dall'erogatore caffè (A8) e dall'erogatore acqua calda/vapore (C6), se inserito, in modo da pulire e riscaldare il circuito interno della macchina.

Posizionare sotto l'erogatore caffè ed acqua calda un recipiente con capacità minima 100ml (fig. 8).

Per attivare questa funzione procedere come segue:

1. Premere  (B2) per entrare nel menù;
2. Premere < (B10) o > (B8) finché appare sul display (B)  "RISCIACQUO";
3. Premere  per avviare il risciacquo.

### **Attenzione! Pericolo di scottature.**

Non lasciare la macchina senza sorveglianza durante l'erogazione di acqua calda.

4. Dopo qualche secondo, prima dall'erogatore caffè e successivamente dall'erogatore acqua calda/vapore (se inserito), esce acqua calda che pulisce e riscalda il circuito interno della macchina: sul display compare la scritta "RISCIACQUO IN CORSO, ACQUA CALDA DAGLI EROGATORI" ed una barra di progressione che si riempie man mano che la preparazione procede;
5. Per interrompere il risciacquo premere  "STOP" o attendere l'interruzione automatica.

### **Nota Bene!**

- Per periodi di inutilizzo superiori a 3-4 giorni è vivamente consigliato, una volta riaccesa la macchina, erogare 2/3 risciacqui prima di utilizzarla;
- È normale che, dopo aver eseguito tale funzione, ci sia dell'acqua nel contenitore dei fondi di caffè (A10).

### 8.2 Decalcificazione





Per le istruzioni relative alla decalcificazione, fare riferimento al capitolo "17. Decalcificazione".

### 8.3 Filtro acqua

Per le istruzioni relative all'installazione del filtro (C4), fare riferimento al capitolo "19. Filtro addolcitore".

### 8.4 Valori bevande

In questa sezione si possono consultare le impostazioni personalizzate ed eventualmente resettare ai valori di fabbrica ogni singola bevanda.



1. Premere  (B2) per entrare nel menù;
2. Premere < (B10) o > (B8) finché appare sul display (B)  "VALORI BEVANDE";
3. Premere  : sul display compare il pannello dei valori della prima bevanda;
4. Sul display è evidenziato il profilo utente di riferimento. I valori vengono visualizzati su barre verticali: il valore di fabbrica è indicato dal simbolo  mentre il valore attualmente impostato è evidenziato dal riempimento della barra verticale;

- Per ritornare al menù impostazione, premere “ESC”.
- Per scorrere e visualizzare le bevande, premere “NEXT”;
- Per resettare ai valori di fabbrica la bevanda visualizzata sul display, premere “RESET”;
- “CONFERMA RESET?": per confermare, premere “OK” (per annullare, premere “ESC”);
- “VALORI FABBRICA IMPOSTATI”: premere “OK”.

La bevanda è riprogrammata ai valori di fabbrica. Procedere con le altre bevande, oppure ritornare al menù impostazioni.

## 8.5 Regola ora

Se si desidera regolare l'ora sul display (B), procedere come segue:

- Premere “” (B2) per entrare nel menù;
- Premere < (B10) o > (B8) finché appare sul display (B) “REGOLA ORA”;
- Premere “”: sul display compare il pannello di regolazione dell'ora;
- Premere < o > in corrispondenza delle ore e dei minuti fino a visualizzare l'ora corrente;
- Per confermare, premere “OK” (per annullare, premere “ESC”) e premere “ESC” per ritornare alla homepage.

L'ora è così impostata.



## 8.6 Autoaccensione

È possibile impostare l'ora di autoaccensione in modo da trovare l'apparecchio pronto all'uso ad una certa ora (per esempio al mattino) e poter subito fare il caffè.

### **Nota Bene!**

Perché questa funzione si attivi, è necessario che l'ora sia già stata impostata correttamente (vedi paragrafo “8.5 Regola ora (L)”).

Per attivare l'autoaccensione, procedere come segue:

- Premere “” (B2) per entrare nel menù;
- Premere < (B10) o > (B8) finché appare sul display (B) “ AUTOACCENSIONE”;
- Selezionare la funzione premendo “”: sul display compare il pannello di regolazione dell'ora;
- Premere < o > in corrispondenza delle ore e dei minuti fino a visualizzare l'ora di autoaccensione desiderata;
- Premere su  OFF o su  ON per attivare o disattivare l'autoaccensione.
- Per confermare, premere “OK” (per annullare e tornare al menù impostazioni, premere “ESC”) e premere “ESC” per ritornare alla homepage.

L'ora di autoaccensione è così programmata e sul display, accanto all'ora, compare il relativo simbolo ad indicare che la funzione è stata attivata.



### **Nota Bene!**

Quando la macchina viene spenta con l'interruttore generale (A21) la regolazione dell'autoaccensione, se precedentemente attivata, viene persa.

## 8.7 Autospegnimento (standby)

È possibile impostare l'autospegnimento per fare in modo che l'apparecchio si spenga dopo 15 o 30 minuti oppure dopo 1, 2 o 3 ore di inutilizzo.



Per programmare l'autospegnimento, procedere come segue:

- Premere “” (B2) per entrare nel menù;
- Premere < (B10) o > (B8) finché appare sul display (B) “ AUTOSPEGNIMENTO” con la selezione attuale (15 o 30 minuti, oppure 1 o 2 o 3 ore);
- Premere “” fino a selezionare il valore desiderato;
- Premere “ESC” per tornare all'homepage.

L'autospegnimento è così riprogrammato.

## 8.8 Scaldatazze



Per scaldare le tazze prima di fare caffè, è possibile attivare lo scaldatazze (A6) e riporvi sopra le tazze.

- Premere “” (B2) per entrare nel menù;
- Premere < (B10) o > (B8) finché appare sul display (B) “ SCALDATAZZE”;
- Premere “” per attivare -  ON o disattivare -  OFF lo scaldatazze.
- Premere “ESC” per tornare all'homepage.

## 8.9 Risparmio energetico

Con questa funzione è possibile attivare o disattivare la modalità di risparmio energetico. Quando la funzione è attiva, garantisce un minor consumo energetico, in accordo con le normative europee.





Per disattivare o riattivare la modalità “risparmio energetico”, procedere come segue:

- Premere “” (B2) per entrare nel menù;
- Premere < (B10) o > (B8) finché appare sul display (B) “ RISPARMIO ENERGETICO”;
- Premere “” per attivare -  ON o disattivare -  OFF il risparmio energetico.
- Premere “ESC” per tornare all'homepage.

Sul display, accando all'ora, compare il relativo simbolo per indicare che la funzione è stata attivata.

## 8.10 Temperatura caffè

Se si desidera modificare la temperatura dell'acqua con cui viene erogato il caffè, procedere come segue:

1. Premere  (B2) per entrare nel menù;
2. Premere < (B10) o > (B8) finché appare sul display (B)  "TEMPERATURA CAFFÈ" con la selezione attuale (BASSA, MEDIA, ALTA, MAX);
3. Premere  fino a selezionare la temperatura desiderata;
4. Premere  "ESC" per tornare all'homepage.

### Nota Bene!





È possibile impostare una temperatura diversa per ciascun profilo (vedi capitolo "15. Memorizzare il proprio profilo").

## 8.11 Durezza acqua

Per le istruzioni relative all'impostazione della durezza dell'acqua, fare riferimento al capitolo "18. Programmazione della durezza dell'acqua".







## 8.12 Selezione lingua

Se si desidera modificare la lingua del display (B), procedere come segue:

1. Premere  (B2) per entrare nel menù;
2. Premere < (B10) o > (B8) finché appare sul display  "SELEZIONA LINGUA";
3. Premere : premere < (B10) o > fino a visualizzare la bandiera relativa alla lingua desiderata e selezionarla;
4. Premere  "ESC" 2 volte per tornare all'homepage.

## 8.13 Avviso acustico

Con questa funzione si attiva o disattiva l'avviso acustico che la macchina emette ad ogni pressione delle icone e ad ogni inserimento/rimozione degli accessori. Per disattivare o riattivare l'avviso acustico, procedere come segue:







1. Premere  (B2) per entrare nel menù;
2. Premere < (B10) o > (B8) finché appare sul display (B)  "AVVISO ACUSTICO";
3. Premere  per attivare  ON o disattivare  OFF l'avviso acustico;
4. Premere  "ESC" per tornare all'homepage.

## 8.14 Illuminazione tazza

Con questa funzione si attivano o disattivano le luci di illuminazione tazza: la macchina è preimpostata con l'illuminazione attivata.

Le luci si accendono ad ogni erogazione di caffè, bevande al latte e ad ogni risciacquo.

Per disattivare o riattivare questa funzione, procedere come segue:

1. Premere  (B2) per entrare nel menù;
2. Premere < (B10) o > (B8) finché appare sul display (B)  "ILLUMINAZIONE TAZZA";
3. Premere  per attivare  ON o disattivare  OFF l'illuminazione tazza;
4. Premere  "ESC" per tornare all'homepage.





## 8.15 Sfondo

È possibile cambiare lo sfondo del display del vostro apparecchio scegliendo tra i 4 disponibili: "SHADED BLUE", "STAINLESS STEEL", "COFFEE BROWN", "DARK BLUE". Procedere come segue:

1. Premere  (B2) per entrare nel menù;
2. Premere < (B10) o > (B8) finché appare sul display (B)  "SFONDO";
3. Premere : sul display compaiono gli sfondi disponibili;
4. Selezionare lo sfondo desiderato premendo sul riquadro scelto: l'apparecchio torna nel menù impostazioni con il nuovo sfondo selezionato;
5. Premere  "ESC" per tornare all'homepage.

## 8.16 Bluetooth

Con questa funzione si attiva o disattiva il PIN di protezione per collegarsi da un dispositivo all'apparecchio.

1. Premere  (B2) per entrare nel menù;
2. Premere < (B10) o > (B8) finché appare sul display (B)  "BLUETOOTH";
3. Attivare o disattivare la protezione PIN premendo  ON o  OFF;
4. Premere  "ESC" per tornare all'homepage.





Il PIN pre-impostato nella macchina è "0000": si consiglia di personalizzare il PIN direttamente dalla APP.

### Nota Bene!

Il numero di serie dell'apparecchio vi permette di identificare con certezza la macchina nel momento in cui si crea l'associazione con la APP.

## 8.17 Modalità demo

Attivando questa modalità, sul display vengono illustrate le funzioni principali della macchina:







1. Premere  (B2) per entrare nel menù;
2. Premere < (B10) o > (B8) finché appare sul display (B)  "MODALITA' DEMO";
3. Premere  per iniziare la demo;
4. Premere  "ESC" per tornare all'homepage.



## 8.18 Valori di fabbrica





Con questa funzione si ripristinano tutti i settaggi del menù e tutte le programmazioni delle quantità ritornando ai valori di fabbrica (tranne la lingua, che rimane quella già impostata).

Per ripristinare i valori di fabbrica, procedere come segue:

1. Premere  (B2) per entrare nel menù;
2. Premere < (B10) o > (B8) finché appare sul display (B)  VALORI DI FABBRICA”;
3. Premere  e successivamente  OK” per ritornare ai parametri originali (oppure  ESC” per lasciare inalterati i parametri);
4. Premere ancora  OK” per tornare al menù impostazioni ed  ESC” per tornare all’homepage.

## 8.19 Statistiche

Con questa funzione si visualizzano i dati statistici della macchina. Per visualizzarli, procedere come segue:































1. Premere  (B2) per entrare nel menù;
2. Premere < (B10) o > (B8) finché appare sul display (B)  STATISTICHE”;
3. Premere  : è possibile verificare tutti i dati statistici premendo < o >;
4. Premere  ESC”: l’apparecchio torna alla homepage.



## 9. PREPARAZIONE DEL CAFFÈ

### 9.1 Selezione dell’aroma del caffè

























Selezionare l’aroma desiderato premendo  AROMA” (B6):

	(vedi “9.6 Preparazione del caffè utilizzando il caffè pre-macinato”)
    	AROMA X-LEGGERO
    	AROMA LEGGERO
    	AROMA MEDIO
    	AROMA FORTE
    	AROMA X-FORTE
    	Personale (se programmato) / Standard

### 9.2 Selezione della quantità di caffè

Selezionare la quantità di caffè in tazza desiderata premendo

  QUANTITA’”(B7):

    	QUANTITA’ SMALL
    	QUANTITA’ MEDIUM
    	QUANTITA’ LARGE
    	QUANTITA’ X-LARGE
    	Quantità personale (se programmata) / Quantità standard

### 9.3 Regolazione del macinacaffè

Il macinacaffè non deve essere regolato, almeno inizialmente, perché è già stato preimpostato in fabbrica in modo da ottenere una corretta erogazione del caffè.

Tuttavia se dopo aver fatto i primi caffè, l’erogazione dovesse risultare poco corposa e con poca crema o troppo lenta (a gocce), è necessario effettuare una correzione con la manopola di regolazione del grado di macinatura (A5 - fig. 10).



#### Nota Bene!

La manopola di regolazione deve essere ruotata solo mentre il macinacaffè è in funzione.





Se il caffè esce troppo lentamente o non esce affatto, girare in senso orario di uno scatto verso il numero 7.

Per ottenere, invece, un’erogazione del caffè più corposa e migliorare l’aspetto della crema, girare in senso antiorario di uno scatto verso il numero 1 (non più di uno scatto alla volta, altrimenti il caffè poi può uscire a gocce). L’effetto di questa correzione si avverte solo dopo l’erogazione di almeno 2 caffè successivi. Se dopo questa regolazione non si è ottenuto il risultato desiderato, è necessario ripetere la correzione ruotando la manopola di un altro scatto.

### 9.4 Consigli per un caffè più caldo

Per ottenere un caffè più caldo, si consiglia di:

- effettuare un risciacquo, selezionando la funzione “Risciacquo” nel menù impostazioni (paragrafo “8.1 Risciacquo ”);
- scaldare con dell’acqua calda le tazze (utilizzare la funzione acqua calda, vedi capitolo “12. Erogazione acqua calda”);
- aumentare la temperatura caffè nel menù impostazioni (paragrafo “8.10 Temperatura caffè ”).

## 9.5 Preparazione del caffè utilizzando il caffè in chicchi



### Attenzione!

Non utilizzare chicchi di caffè caramellati o canditi perché possono incollarsi sul macinacaffè e renderlo inutilizzabile.

1. Introdurre il caffè in chicchi nell'apposito contenitore (A3) (fig. 11);
2. Posizionare una tazza sotto l'erogatore caffè (A8);
3. Abbassare l'erogatore in modo da avvicinarlo il più possibile alla tazza (fig. 12): si ottiene così una crema migliore;
4. Premere < (B10) o > (B8) fino a visualizzare il caffè desiderato;
5. Selezionare quindi il caffè desiderato:
  - ESPRESSO
  - DOPPIO+
  - COFFEE
  - LONG
  - 2 ESPRESSO
6. La preparazione inizia e sul display (B) compare l'immagine della bevanda selezionata e una barra di progressione che si riempie man mano che la preparazione procede.



### Nota Bene:

- È possibile preparare contemporaneamente due 2 tazze di ESPRESSO premendo anche "2X"  durante la preparazione di 1 ESPRESSO (l'immagine rimane visualizzata per alcuni secondi all'inizio della preparazione).
- Mentre la macchina sta facendo il caffè, l'erogazione può essere fermata in qualsiasi momento premendo "⊗ STOP".
- Appena terminata l'erogazione, se si vuole aumentare la quantità di caffè nella tazza, è sufficiente premere "+ EXTRA": una volta raggiunta la quantità desiderata, premere "⊗ STOP".

Una volta terminata la preparazione, l'apparecchio è pronto per un nuovo utilizzo.



### Nota Bene!

- Durante l'uso, sul display appariranno alcuni messaggi (RIEMPIRE SERBATOIO, SVUOTARE CONTENITORE FONDI, ecc.) il cui significato è riportato nel capitolo "23. Messaggi visualizzati sul display".
- Per ottenere un caffè più caldo, fare riferimento al paragrafo "9.4 Consigli per un caffè più caldo".
- Se il caffè fuoriesce a gocce oppure poco corposo con poca crema oppure troppo freddo, leggere i consigli riportati nel paragrafo "9.3 Regolazione del macinacaffè" e nel capitolo "24. Risoluzione dei problemi".

- La preparazione di ciascun caffè è personalizzabile (vedi capitoli "14. Personalizzare le bevande" e "15. Memorizzare il proprio profilo").

## 9.6 Preparazione del caffè utilizzando il caffè pre-macinato



### Attenzione!

- Non introdurre mai il caffè pre-macinato a macchina spenta, per evitare che si disperda all'interno della macchina, sporcandola. In questo caso la macchina potrebbe danneggiarsi.
- Non inserire mai più di 1 misurino raso (C2), altrimenti l'interno della macchina potrebbe sporcarsi oppure l'imbuto (A4) potrebbe otturarsi.



### Nota Bene!

Se si utilizza il caffè pre-macinato, si può preparare solo una tazza di caffè alla volta.

1. Premere ripetutamente "☉☉ AROMA" (B6) finché il display (B) visualizza "☉" (pre-macinato).
2. Aprire il coperchio dell'imbuto caffè pre-macinato (A2).
3. Assicurarsi che l'imbuto (A4) non sia otturato, quindi inserire un misurino raso di caffè pre-macinato (fig. 13).
4. Posizionare una tazza sotto i beccucci dell'erogatore caffè (A8) (fig. 12).
5. Premere l'immagine relativa al caffè desiderato (ESPRESSO, COFFEE, LONG);
6. La preparazione inizia e sul display compare l'immagine della bevanda selezionata e una barra di progressione che si riempie man mano che la preparazione procede.



### Attenzione! Preparando il caffè LONG

A metà della preparazione, compare il messaggio "INTRODURRE CAFFÈ PREMACINATO, MASSIMO UN MISURINO". Inserire quindi un misurino raso di caffè pre-macinato e premere "☑ OK".



### Nota Bene!

Se la modalità "Risparmio Energetico" è attivata, l'erogazione del primo caffè potrebbe richiedere alcuni secondi di attesa.

## 10. PREPARAZIONE DI BEVANDE CON LATTE



### Nota Bene!

- Per evitare di ottenere un latte poco schiumato, oppure con bolle grosse, pulire sempre il coperchio del contenitore latte (D2) e l'ugello acqua calda (A9) come descritto nei paragrafi "10.4 Pulizia del contenitore latte dopo ogni uso", "16.10 Pulizia del contenitore latte" e "16.11 Pulizia dell'ugello acqua calda/vapore".

## 10.1 Riempire e agganciare il contenitore latte

1. Togliere il coperchio (D2) (fig. 14);
2. Riempire il contenitore latte (D3) con una quantità sufficiente di latte, non superando il livello MAX impresso sul contenitore (fig. 15). Tenere presente che ogni tacca impressa sul fianco del contenitore corrisponde a circa 100 ml di latte;



### **Nota Bene!**

- Per ottenere una schiuma più densa e omogenea, è necessario utilizzare latte scremato o parzialmente scremato ed a temperatura di frigorifero (circa 5°C).
  - Se la modalità "Risparmio energetico" è attivata, l'erogazione della bevanda potrebbe richiedere alcuni secondi di attesa.
3. Assicurarsi che il tubo di pescaggio del latte (D4) sia ben inserito nell'apposita sede prevista sul fondo del coperchio del contenitore latte (fig. 16);
  4. Riposizionare il coperchio sul contenitore latte;
  5. Se presente, estrarre l'erogatore acqua calda/vapore (C6) premendo il pulsante di sgancio (C7) (fig. 17);
  6. Agganciare spingendo a fondo il contenitore latte (D) all'ugello (A9) (fig. 18): la macchina emette un segnale acustico (se la funzione avviso acustico è attiva);
  7. Posizionare una tazza sufficientemente grande sotto i beccucci dell'erogatore caffè (A8) e sotto il tubo erogazione latte schiumato (D5); regolare la lunghezza del tubo erogazione latte, per avvicinarlo alla tazza, semplicemente tirandolo verso il basso (fig. 19).
  8. Seguire le indicazioni riportate di seguito per ogni specifica funzione.



## 10.2 Regolare la quantità di schiuma

Ruotando la manopola regolazione schiuma (D1), si seleziona la quantità di schiuma del latte che verrà erogata durante la preparazione delle bevande latte.

Posizione manopola	Descrizione	Consigliato per...
	NO SCHIUMA	LATTE CALDO (non schiumato) /CAFFELATTE
	MINIMA SCHIUMA	LATTE MACCHIATO/ FLAT WHITE
	MASSIMA SCHIUMA	CAPPUCCINO/ CAPPUCCINO+ / CAPPUCCINO MIX / ESPRESSO MACCHIATO / LATTE CALDO (schiumato)



## 10.3 Preparazione automatica di bevande a base di latte

1. Riempire ed agganciare il contenitore latte (D) come illustrato precedentemente.
2. Selezionare la bevanda desiderata:
  - CAPPUCCINO
  - LATTE MACCHIATO
  - CAFFELATTE
  - LATTE CALDO
  - CAPPUCCINO+
  - ESPRESSO MACCHIATO
  - FLAT WHITE
  - CAPPUCCINO MIX
3. Sul display (B) la macchina consiglia di ruotare la manopola regolazione schiuma (D1) in base alla schiuma che la ricetta originale prevede: ruotare quindi la manopola posta sul coperchio del contenitore latte (D2) e confermare la selezione premendo "✓ OK".
4. Dopo qualche secondo, l'apparecchio inizia automaticamente la preparazione e sul display compare l'immagine della bevanda selezionata ed una barra di progressione che si riempie man mano che la preparazione procede.

### **Nota Bene: indicazioni generali per tutte le preparazioni a base di latte**

- "ESC": premere se si desidera interrompere completamente la preparazione e ritornare alla homepage.
- "STOP": premere per interrompere l'erogazione del latte o del caffè e passare alla successiva erogazione per completare la bevanda.
- Appena terminata l'erogazione, se si vuole aumentare la quantità di caffè nella tazza, premere "EXTRA".
- La preparazione di ciascuna bevanda latte è personalizzabile (vedi capitoli "14. Personalizzare le bevande" e "15. Memorizzare il proprio profilo").
- Non lasciare a lungo il contenitore latte fuori dal frigorifero: più sale la temperatura del latte (5°C ideale), più peggiora la qualità della schiuma.

Una volta terminata la preparazione, l'apparecchio è pronto per un nuovo utilizzo.

## 10.4 Pulizia del contenitore latte dopo ogni uso

 **Attenzione! Pericolo di scottature**

Durante la pulizia dei condotti interni del contenitore latte, dal tubo erogazione latte schiumato (D5) esce un po' di acqua calda e vapore. Prestare attenzione a non venire in contatto con spruzzi d'acqua.

Dopo ogni uso delle funzioni latte viene visualizzata la richiesta "RUOTARE MANOPOLA SU <CLEAN> PER INIZIARE PULIZIA" ed è necessario procedere alla pulizia del coperchio montalatte:

1. Lasciare inserito il contenitore latte (D) nella macchina (non è necessario svuotare il contenitore latte);
2. Posizionare una tazza o un altro recipiente sotto il tubo erogazione latte schiumato (fig. 20);
3. Ruotare la manopola regolazione schiuma (D1) su "CLEAN": il display (B) visualizza "PULIZIA CONTENITORE LATTE IN CORSO RECIPIENTE SOTTO EROGATORE LATTE" (fig. 21) assieme ad una barra che si riempie man mano che la pulizia si completa. La pulizia si interrompe automaticamente;
4. Riportare la manopola regolazione su una delle selezioni della schiuma;
5. Togliere il contenitore latte e pulire sempre l'ugello vapore (A9) con una spugna (fig. 22).







### **Nota Bene!**

- Se si devono preparare più tazze di bevande a base di latte, procedere con la pulizia del contenitore latte dopo l'ultima preparazione. Per procedere con le preparazioni successive, premere "ESC".
- Se la pulizia non viene effettuata, sul display compare il simbolo  a ricordare che è necessario procedere con la pulizia.
- Il contenitore con il latte può essere conservato in frigo.
- In alcuni casi, per effettuare la pulizia, è necessario attendere il riscaldamento della macchina.



## 11. PREPARAZIONE DI CIOCCOLATA CALDA

Selezionare dalla homepage la CIOCCOLATA e procedere come segue:



1. Sollevare il coperchio della caraffa (E1) (fig. 23);
2. Agire sul cursore di sgancio (E6) ed estrarre l'imbuto della caraffa (E2) (fig. 23);
3. Assicurarsi che il tubo erogazione vapore (E3) ed il miscelatore (E4) siano inseriti (fig. 24);
4. "INSERIRE MISCELATORE CIOCCOLATA (FASE 1 DI 4)" (fig. 25): agganciare l'imbuto alla caraffa, quindi premere  NEXT;
5. "VERSARE LATTE O ACQUA (FASE 2 DI 4)" (fig. 26): per preparare una tazza di cioccolata, versare nell'imbuto il latte a temperatura di frigorifero (o acqua fresca) fino al livello . Se, invece, si desidera preparare 2 tazze o una "mug" di cioccolata, versare il latte (o l'acqua) fino al livello //. Una volta versato il latte, premere  NEXT;
6. "AGGIUNGERE POLVERE CIOCCOLATA DALL'IMBUTO (FASE 3 DI 4)" (Fig. 27): per preparare una tazza di cioccolata, ag-







giungere due misurini (C2) (25 g) di preparato per cioccolata calda. Per preparare due tazze o una mug di cioccolata calda, aggiungere 4 misurini di preparato per cioccolata calda. Una volta versato il preparato per cioccolata, premere  NEXT;

### **Attenzione!**

- Assicurarsi che il foro dell'imbuto indicato in fig. 28 sia pulito.

### **Nota Bene!**

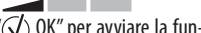
- Il latte va versato quando l'imbuto con tubo erogazione vapore e miscelatore sono già inseriti e non deve superare il livello // indicato sulla caraffa; aumentare o diminuire la quantità di preparato per cioccolata calda a seconda dei gusti personali.
- Nel caso in cui si utilizzi acqua al posto di latte, seguire le stesse indicazioni date per il latte.
- Per una corretta preparazione della cioccolata calda, versare nell'imbuto prima il latte e poi il preparato o il cacao come indicato sul coperchio della caraffa cioccolata.

7. "CHIUDERE COPERCCHIO E INSERIRE CARAFFA (FASE 4 DI 4)": Richiudere il coperchio (fig. 29) e agganciare spingendo a fondo la caraffa all'ugello (fig. 30): la macchina emette un segnale acustico (se la funzione avviso acustico è attiva): sull'apparecchio compare la schermata di regolazione della funzione cioccolata;
8. "SELEZIONARE NUMERO TAZZE E DENSITA', PREMERE OK PER INIZIARE": premere sulle frecce di selezione per scegliere se preparare 1 tazza (  o 2 tazze (  ) e la densità desiderata (min=; max=). Premere  OK" per avviare la funzione: l'apparecchio inizia a mescolare il preparato e successivamente eroga vapore per riscaldare.

### **Nota Bene!**

- Se il preparato in polvere per cioccolata calda utilizzata non contiene addensante, regolando la densità non si vedrà alcuna differenza.
- Se si desidera interrompere la preparazione della cioccolata, Premere  STOP".

Una volta terminata la preparazione, l'apparecchio si prepara per un nuovo utilizzo. La cioccolata è pronta per essere versata in tazza.

### **Pericolo Scottature!**



- Durante la preparazione della cioccolata, la caraffa ed il suo coperchio diventano molto caldi: utilizzare esclusivamente la maniglia della caraffa per estrarla e versare la cioccolata.

- Durante la preparazione della cioccolata, è normale che del vapore esca dai fori del coperchio della caraffa cioccolata.
- È normale che, a causa del riscaldamento del latte, ci siano degli schizzi all'interno della caraffa.
- La quantità in tazza della cioccolata, varia in base alla densità selezionata: se si seleziona densità alta, la quantità sarà minore rispetto alla preparazione con densità bassa.

## 12. EROGAZIONE ACQUA CALDA

### **Attenzione! Pericolo di scottature.**

Non lasciare la macchina senza sorveglianza durante l'erogazione di acqua calda.

1. Controllare che l'erogatore acqua calda/vapore (C6) sia agganciato correttamente all'ugello acqua calda/vapore (A9);
2. Posizionare un contenitore sotto l'erogatore (più vicino possibile per evitare spruzzi);
3. Premere  "ACQUA CALDA". Sul display (B) compare la relativa immagine e una barra di progressione che si riempie man mano che la preparazione procede;
4. La macchina eroga circa 250 ml di acqua calda e poi interrompe automaticamente l'erogazione. Per interrompere manualmente l'erogazione di acqua calda premere  "STOP".

### **Nota Bene!**

- Se la modalità "Risparmio energetico" è attivata, l'erogazione di acqua calda potrebbe richiedere alcuni secondi di attesa.
- La preparazione di acqua calda è personalizzabile (vedi capitoli "14. Personalizzare le bevande" e "15. Memorizzare il proprio profilo").

## 13. EROGAZIONE VAPORE

### **Attenzione! Pericolo di scottature.**

Non lasciare la macchina senza sorveglianza durante l'erogazione di vapore.

1. Controllare che l'erogatore acqua calda/vapore (C6) sia agganciato correttamente all'ugello acqua calda/vapore (A9);
2. Riempire un contenitore con il liquido da scaldare o schiumare e immergere l'erogatore acqua calda/vapore nel liquido;
3. Premere  "VAPORE". Sul display (B) compare la relativa immagine e una barra di progressione che si riempie man mano che la preparazione procede e dopo qualche

secondo, dall'erogatore acqua calda/vapore esce il vapore che riscalda il liquido;

4. Raggiunta la temperatura o il livello di schiuma desiderati, interrompere l'erogazione del vapore premendo  "STOP". (Si consiglia di erogare vapore per non più di 3 minuti di seguito);

### **Attenzione!**

Interrompere sempre l'erogazione vapore prima di estrarre il contenitore con il liquido, per evitare scottature causate dagli spruzzi.

### **Nota Bene!**

Se la modalità "Risparmio energetico" è attivata, l'erogazione di acqua calda potrebbe richiedere alcuni secondi di attesa.

### 13.1 Consigli per l'utilizzo del vapore per schiumare il latte

- Nella scelta delle dimensioni del contenitore, tenere conto che il volume del liquido aumenterà di 2 o 3 volte.
- Per ottenere una schiuma più densa e ricca, utilizzare latte scremato o parzialmente scremato ed a temperatura di frigorifero (circa 5°C).
- Per ottenere una schiuma più cremosa, far ruotare il contenitore con lenti movimenti dal basso verso l'alto.
- Per evitare di ottenere un latte poco schiumato, oppure con bolle grosse, pulire sempre l'erogatore (C6) come descritto nel paragrafo successivo.

### 13.2 Pulizia dell'erogatore acqua calda/vapore dopo l'uso

Pulire l'erogatore acqua calda/vapore (C6) ogni volta dopo l'utilizzo, per evitare che si possano depositare residui di latte o che si otturi.







1. Posizionare un contenitore sotto l'erogatore acqua calda/vapore, e far defluire un po' di acqua (vedi capitolo "12. erogazione acqua calda"). Quindi interrompere l'erogazione di acqua calda premendo  "STOP".
2. Attendere alcuni minuti che l'erogatore acqua calda/vapore si raffreddi; quindi estrarlo (fig. 17) premendo il pulsante di sgancio (C7). Con una mano, tenere fermo l'erogatore e, con l'altra, ruotare e sfilare il cappuccinatore verso il basso (fig. 31).
3. Sfilare anche l'ugello vapore tirandolo verso il basso (fig. 32).
4. Controllare che il foro dell'ugello non sia otturato. Se necessario, pulirlo con l'aiuto di uno stuzzicadenti.
5. Lavare accuratamente gli elementi dell'erogatore con una spugna ed acqua tiepida.

- Inserire l'ugello ed il cappuccinatore sull'ugello spingendolo verso l'alto e ruotandolo in senso orario, fino ad agganciarlo.



## 14. PERSONALIZZARE LE BEVANDE

Aroma (per le bevande per cui è previsto) e lunghezza delle bevande possono essere personalizzate.

- Assicurarsi che sia attivo il profilo per il quale si desidera personalizzare la bevanda ;
- Dalla homepage, premere  (B1);
- Selezionare la bevanda che si desidera personalizzare per accedere alle schermate di personalizzazione;
- "SCEGLIERE AROMA CAFFÈ": Selezionare l'aroma desiderato premendo  o  e premere " OK";
- "PERSONALIZZAZIONE QUANTITÀ CAFFÈ, PREMERE STOP PER SALVARE": La preparazione inizia e l'apparecchio propone la schermata di personalizzazione della lunghezza illustrata da una barra verticale. La stella accanto la barra rappresenta la lunghezza attualmente impostata.
- Quando la lunghezza raggiunge la quantità minima programmabile, sul display compare " STOP".
- Premere " STOP" quando in tazza si raggiunge la quantità desiderata.
- "VUOI SALVARE I NUOVI VALORI?": Premere "SI" o "NO".

L'apparecchio conferma se i valori sono stati salvati o no (a seconda della selezione precedente): premere " OK".

L'apparecchio ritorna alla homepage.

### **Nota Bene!**

- Bevande a base di latte:** si memorizza l'aroma del caffè e successivamente si memorizzano singolarmente le quantità di latte e di caffè;
- Acqua calda:** l'apparecchio eroga acqua calda: premere " STOP" per memorizzare la quantità desiderata.
- È possibile personalizzare le bevande anche collegandosi con la DeLonghi Coffee Link App.



## 15. MEMORIZZARE IL PROPRIO PROFILO



Con quest'apparecchio è possibile memorizzare 6 profili diversi, ognuno dei quali è associato ad un'icona diversa.

In ogni profilo vengono visualizzate le bevande più selezionate dal profilo e vengono mantenuti in memoria le selezioni di aroma e lunghezza per ogni bevanda.

Per selezionare il proprio profilo, dalla homepage premere " UTENTE 1" (B11): selezionare quindi un altro profilo numerato.

Per entrare in un altro profilo, premere sul profilo attualmente in uso e successivamente premere su un altro profilo.

### **Nota Bene!**

- Profilo " OSPITE": selezionando questo profilo, è possibile erogare le bevande con le impostazioni di fabbrica. La funzione  non è attiva.
- È possibile rinominare il proprio profilo collegandosi con la DeLonghi Coffee Link App.

## 16. PULIZIA



### 16.1 Pulizia della macchina

Le seguenti parti della macchina devono essere pulite periodicamente:

- il circuito interno della macchina;
- il contenitore dei fondi di caffè (A10);
- la vaschetta raccogli gocce (A14);
- il serbatoio dell'acqua (A16);
- i beccucci dell'erogatore caffè (A8);
- l'imbuto per l'introduzione del caffè pre-macinato (A4);
- l'infusore (A19), accessibile dopo aver aperto lo sportello di servizio (A18);
- il contenitore del latte (D);
- la caraffa cioccolata (E);
- l'ugello acqua calda/vapore (A9);
- il pannello di controllo (B).

### **Attenzione!**

- Per la pulizia della macchina non usare solventi, detersivi abrasivi o alcool. Con le superautomatiche De'Longhi non è necessario utilizzare additivi chimici per la pulizia della macchina.
- Nessun componente dell'apparecchio può essere lavato in lavastoviglie ad eccezione del contenitore latte (D) e della caraffa cioccolata (E).
- Non utilizzare oggetti metallici per togliere le incrostazioni o i depositi di caffè, perché potrebbe graffiare le superfici in metallo o in plastica.

### 16.2 Pulizia del circuito interno della macchina

Per periodi d'inutilizzo superiori ai 3/4 giorni è consigliato vivamente, prima di utilizzarla, di accenderla ed erogare:

- 2/3 risciacqui selezionando la funzione "Risciacquo" (paragrafo "8.1 Risciacquo ");
- dell'acqua calda, per qualche secondo (capitolo "12. erogazione acqua calda").

### **Nota Bene!**

E' normale che, dopo aver eseguito tale pulizia, ci sia dell'acqua nel contenitore dei fondi di caffè (A10).

### 16.3 Pulizia del contenitore dei fondi di caffè

Quando sul display (B) compare "SVUOTARE CONTENITORE FONDI", è necessario svuotarlo e pulirlo. Finchè non si pulisce il contenitore dei fondi (A10) la macchina non può fare il caffè. L'apparecchio segnala la necessità di svuotare il contenitore anche se non è pieno, qualora siano trascorse 72 ore dalla prima preparazione eseguita (perchè il conteggio delle 72 ore sia eseguito correttamente, la macchina non deve essere mai spenta con l'interruttore generale).

#### **Attenzione! Pericolo di scottature**

Se si fanno diversi cappuccini di seguito, il poggiategge in metallo (A11) diventa caldo. Attendere che si raffreddi prima di toccarlo e afferrarlo solo dalla parte anteriore. Per eseguire la pulizia (a macchina accesa):

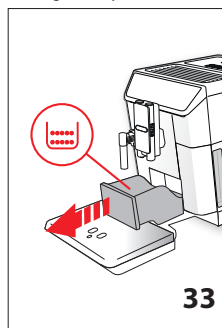

- Estrarre la vaschetta raccogli-gocce (A14) (fig. 33), svuotarla e pulirla.
- Svuotare e pulire accuratamente il contenitore dei fondi (A10) avendo cura di rimuovere tutti i residui che possono essere depositati sul fondo: il pennello in dotazione (C5) è dotato di spatola adatta a quest'operazione.

#### **Attenzione!**

Quando si estrae la vaschetta raccogli-gocce è obbligatorio svuotare sempre il contenitore fondi caffè anche se è riempito poco. Se questa operazione non è effettuata può succedere che, quando si fanno i caffè successivi, il contenitore fondi si riempia più del previsto e che la macchina si intasi.

### 16.4 Pulizia della vaschetta raccogli gocce

#### **Attenzione!**

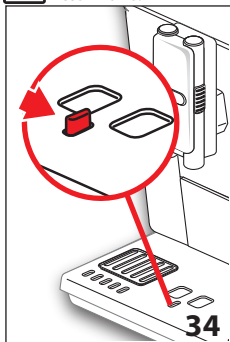

La vaschetta raccogli-gocce (A14) è provvista di un indicatore galleggiante (A12) (di colore rosso) del livello dell'acqua contenuta (fig. 34). Prima che questo indicatore cominci a sporgere dal vassoio poggiategge (A11), è necessario svuotare la va-

schetta e pulirla, altrimenti l'acqua può traboccare dal bordo e danneggiare la macchina, il piano di appoggio o la zona circostante.

Per rimuovere la vaschetta raccogli-gocce, procedere come segue:

1. Estrarre la vaschetta raccogli-gocce ed il contenitore dei fondi di caffè (A10) (fig. 33);
2. Svuotare la vaschetta raccogli-gocce ed il contenitore fondi e lavarli;
3. Reinsere la vaschetta raccogli-gocce completa di contenitore dei fondi di caffè.

### 16.5 Pulizia dell'interno della macchina

#### **Pericolo di scosse elettriche!**

Prima di eseguire le operazioni di pulizia delle parti interne, la macchina deve essere spenta (vedi "7. Spegnimento dell'apparecchio") e scollegata dalla rete elettrica. Non immergere mai la macchina nell'acqua.

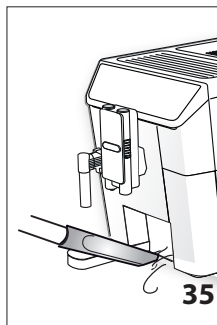

1. Controllare periodicamente (circa una volta al mese) che l'interno della macchina (accessibile una volta estratta la vaschetta raccogli-gocce - A14) non sia sporco. Se necessario, rimuovere i depositi di caffè con il pennello in dotazione (C5) e una spugna.
2. Aspirare tutti i residui con un aspirapolvere (fig. 35).

### 16.6 Pulizia del serbatoio acqua

1. Pulire periodicamente (circa una volta al mese) e ad ogni sostituzione del filtro addolcitore (C4) (se previsto) il serbatoio acqua (A16) con un panno umido e un po' di detersivo delicato;
2. Rimuovere il filtro (se presente) e risciacquarlo con acqua corrente;
3. Reinsere il filtro (se previsto), riempire il serbatoio con acqua fresca e reinsere il serbatoio;
4. (Solo modelli con filtro addolcitore) Erogare circa 100ml di acqua calda per riattivare il filtro.

## 16.7 Pulizia dei beccucci erogatore caffè

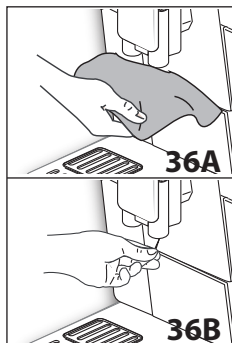

1. Pulire periodicamente i beccucci erogatore caffè (A8) servendosi di una spugna o di un panno (fig. 36A);
2. Controllare che i fori dell'erogatore caffè non siano otturati. Se necessario rimuovere i depositi di caffè con uno stuzzicadenti (fig. 36B).

## 16.8 Pulizia dell'imbuto per l'introduzione del caffè pre-macinato

Controllare periodicamente (circa una volta al mese) che l'imbuto per l'introduzione del caffè pre-macinato (A4) non sia otturato. Se necessario, rimuovere i depositi di caffè con il pennello (C5) in dotazione.



## 16.9 Pulizia dell'infusore

L'infusore (A19) dev'essere pulito almeno una volta al mese.



### Attenzione!

L'infusore non può essere estratto quando la macchina è accesa.

1. Assicurarsi che la macchina abbia eseguito correttamente lo spegnimento (vedi capitolo "7. Spegnimento dell'apparecchio");
2. Estrarre il serbatoio acqua (A16) (fig. 3);

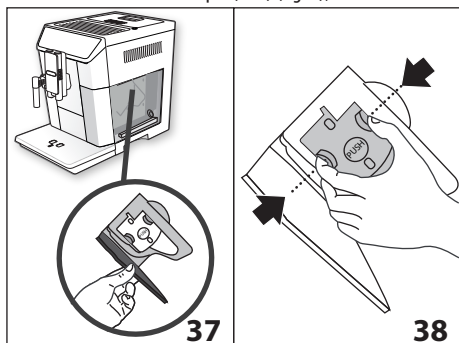

3. Aprire lo sportello infusore (A18) (fig. 37) posizionato sul fianco destro;
4. Premere verso l'interno i due tasti di sgancio colorati e contemporaneamente estrarre l'infusore verso l'esterno (fig. 38);
5. Immergere per circa 5 minuti l'infusore in acqua e poi risciacquarlo sotto il rubinetto;



### Attenzione!

SCIACQUARE SOLO CON ACQUA

NO DETERSIVI - NO LAVASTOVIGLIE

Pulire l'infusore senza usare detersivi perché potrebbero danneggiarlo.

6. Utilizzando il pennello (C5), pulire eventuali residui di caffè sulla sede dell'infusore, visibili dallo sportello infusore;
7. Dopo la pulizia, reinserire l'infusore infilandolo nel supporto (fig. 39); quindi premere sulla scritta PUSH fino a sentire il clic di aggancio;

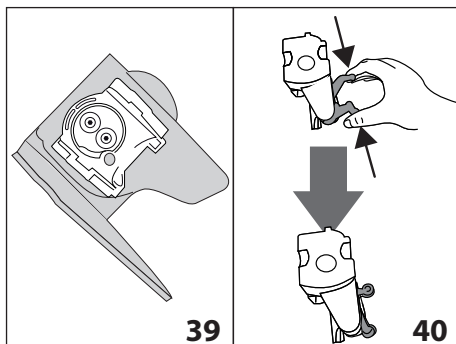

### Nota Bene!

Se l'infusore è difficile da inserire, è necessario (prima dell'inserimento) portarlo alla giusta dimensione premendo le due leve come indicato in fig. 40.

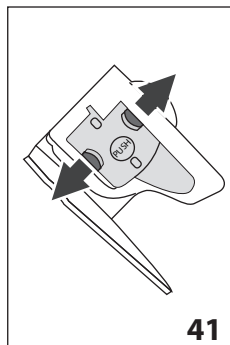

8. Una volta inserito, assicurarsi che i due tasti colorati siano scattati verso l'esterno (fig. 41);
9. Chiudere lo sportello infusore;
10. Reinserire il serbatoio acqua.



## 16.10 Pulizia del contenitore latte

Per mantenere efficiente il montalatte, pulire il contenitore latte (D) come descritto di seguito, ogni due giorni:

1. Estrarre il coperchio (D2);
2. Sfilare il tubo erogazione latte (D5) e il tubo di pescaggio (D4) (fig. 42);



3. Ruotare in senso anti-orario la manopola regolazione schiuma (D1) fino alla posizione "INSERT" (fig. 42) e sfilarla verso l'alto;

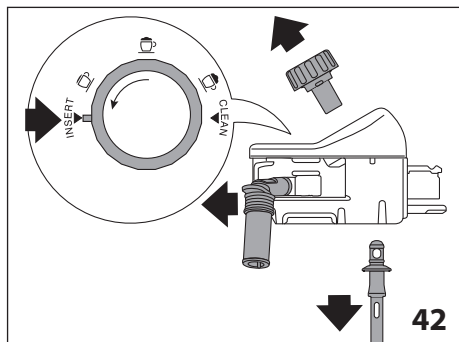

4. Lavare accuratamente tutti i componenti con acqua calda e detersivo delicato. È possibile lavare in lavastoviglie tutti i componenti, posizionandoli però sul cestello superiore della lavastoviglie. Prestare particolare attenzione che sull'incavo e sul canalino situato sotto la manopola (fig. 43) non rimangano residui di latte: eventualmente raschiare il canalino con uno stuzzicadenti;

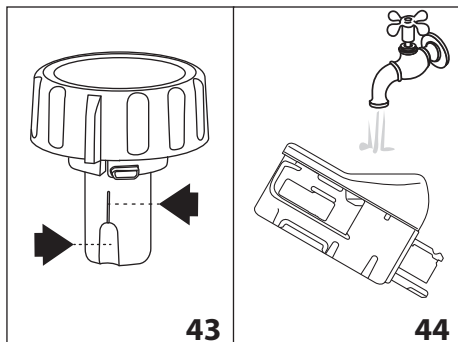

5. Sciacquare l'interno della sede della manopola regolazione schiuma con acqua corrente (fig. 44);
6. Verificare anche che il tubo pescaggio e il tubo erogazione non siano otturati da residui di latte;
7. Rimontare la manopola inserendola in corrispondenza della scritta "INSERT", il tubo erogazione e il tubo pescaggio latte;
8. Riposizionare il coperchio sul contenitore latte (D3).

### 16.11 Pulizia dell'ugello acqua calda/vapore

Pulire l'ugello (A9) dopo ogni preparazione del latte, con una spugna, rimuovendo i residui di latte depositati sulle guarnizioni (fig. 22).

### 16.12 Pulizia della caraffa per cioccolata calda (E)

Pulire la caraffa dopo ogni preparazione, come descritto di seguito:

1. Sollevare il coperchio (E1) e rimuovere l'imbuto (E2) premendo il pulsante di sgancio (E6) e sollevandolo (fig. 23);
2. Estrarre dall'imbuto il tubo erogazione vapore (D3) ed il miscelatore (D4);
3. Lavare accuratamente tutti i componenti con acqua calda e detersivo delicato.

**È possibile lavare in lavastoviglie tutti i componenti, posizionandoli però sul cestello superiore della lavastoviglie.**

4. Rimontare quindi tutti i componenti.

#### **i** Nota Bene!

È normale trovare dei residui sul miscelatore durante la pulizia: sono tracce di ferro contenuto nel cacao, che viene attratto dai magneti del miscelatore.



## 17. DECALCIFICAZIONE

### **!** Attenzione!

- Prima dell'uso, leggere le istruzioni e l'etichettatura del decalcificante, riportate sulla confezione del decalcificante stesso.
- Si raccomanda di utilizzare esclusivamente decalcificante De'Longhi. L'utilizzo di decalcificanti non idonei, come pure la decalcificazione non regolarmente eseguita, può comportare l'insorgenza di difetti non coperti dalla garanzia del produttore.

Decalcificare la macchina quando sul display (B) appare "NECESSARIA DECALCIFICAZIONE - PREMERE OK PER INIZIARE (~40min)

**!**: se si desidera procedere subito con la decalcificazione, premere **✓** OK" e seguire le operazioni dal punto 4.

Per rimandare la decalcificazione ad un altro momento, premere **↺** ESC": sul display il simbolo **!** ricorda che l'apparecchio ha bisogno di essere decalcificato.

Per accedere al menù decalcificazione:

1. Premere **⚙** (B2) per entrare nel menù;
2. Premere **<** (B10) o **>** (B8) finché appare sul display **!** DECALCIFICAZIONE";
3. Premere **▶** per iniziare il ciclo di decalcificazione e seguire le istruzioni sul display;

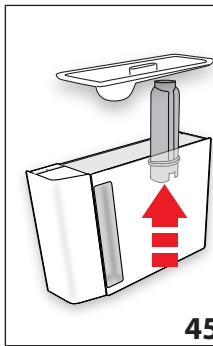

4. "RIMUOVERE FILTRO ACQUA" (fig. 45); estrarre il serbatoio acqua (A16), rimuovere il filtro acqua (C4) (se presente), svuotare il serbatoio acqua. Premere "➤ NEXT";

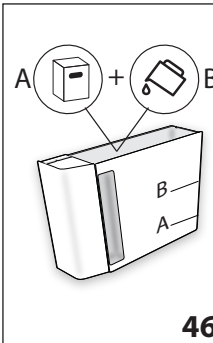

5. "VERSARE DECALCIFICANTE (LIVELLO A) E ACQUA (FINO A LIVELLO B)" (fig. 46); Versare nel serbatoio acqua il decalcificante fino al livello A (corrispondente a una confezione da 100ml) impresso sul lato interno del serbatoio; quindi aggiungere acqua (un litro) fino a raggiungere il livello B; reinserire il serbatoio acqua. Premere "➤ NEXT";

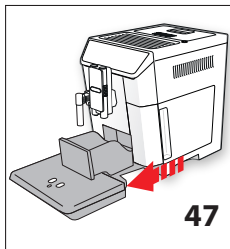

6. "SVUOTARE VASCETTA RACCOLGIGOCCE" (fig. 47): Rimuovere, svuotare e reinserire la vaschetta raccogliogocce (A14) ed il contenitore fondi (A10). Premere "➤ NEXT";

7. "POSIZIONARE CONTENITORE 2L PER INIZIARE DECALCIFICA": Posizionare sotto l'erogatore acqua calda/vapore (C6) e sotto l'erogatore caffè (A8) un contenitore vuoto con capacità minima pari a 2 litri (fig. 8);



**Attenzione! Pericolo di scottature**

Dall'erogatore acqua calda/vapore e dall'erogatore caffè fuoriesce acqua calda contenente acidi. Prestare pertanto attenzione a non venire in contatto con tale soluzione.

8. Premere "✓ OK" per confermare l'inserimento della soluzione decalcificante. Il display visualizza "DECALCIFICAZIONE IN CORSO": il programma di decalcificazione si avvia e la soluzione decalcificante esce sia dall'erogatore acqua calda/vapore che dall'erogatore caffè eseguendo au-

tomaticamente tutta una serie di risciacqui ad intervalli per rimuovere i residui di calcare dall'interno della macchina; Dopo circa 25 minuti, l'apparecchio interrompe la decalcificazione:

9. "SCIACQUARE E RIEMPIRE CON ACQUA FINO AL LIVELLO MAX" (fig. 5): l'apparecchio adesso è pronto per un processo di risciacquo con acqua fresca. Svuotare il contenitore utilizzato per raccogliere la soluzione decalcificante ed estrarre il serbatoio acqua, svuotarlo, sciacquarlo con acqua corrente, riempirlo fino al livello MAX con acqua fresca ed inserirlo in macchina;
10. "POSIZIONARE CONTENITORE 2L PER INIZIARE RISCIAQUO": Riposizionare vuoto il contenitore usato per raccogliere la soluzione decalcificante sotto l'erogatore caffè e l'erogatore acqua calda/vapore (fig. 8) e premere "✓ OK";
11. L'acqua calda esce prima dall'erogatore caffè e successivamente dall'erogatore acqua calda/vapore e il display visualizza "RISCIAQUO IN CORSO";
12. Quando l'acqua nel serbatoio termina, svuotare il contenitore usato per raccogliere l'acqua di risciacquo;

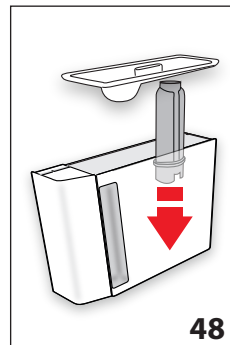

13. "INSERIRE IL FILTRO NELLA SUA SEDE" (fig. 48). Premere "➤ NEXT" ed estrarre il serbatoio acqua, reinserire, se tolto precedentemente, il filtro addolcitore;
14. "SCIACQUARE E RIEMPIRE CON ACQUA FINO AL LIVELLO MAX" (fig. 5): Riempire il serbatoio fino al livello MAX con acqua fresca;

15. "INSERIRE SERBATOIO ACQUA" (fig. 6): Reinserire il serbatoio acqua;
16. "POSIZIONARE CONTENITORE 2L PER INIZIARE RISCIAQUO": Riposizionare vuoto il contenitore usato per raccogliere la soluzione decalcificante sotto l'erogatore acqua calda/vapore (fig. 8) e premere "✓ OK";
17. L'acqua calda esce dall'erogatore acqua calda/vapore e il display visualizza "RISCIAQUO IN CORSO".
18. "SVUOTARE VASCETTA RACCOLGIGOCCE" (fig. 45): Al termine del risciacquo, rimuovere, svuotare e reinserire la vaschetta raccogliogocce (A14) ed il contenitore fondi (A10): premere "➤ NEXT";
19. "PROCESSO DECALCIFICA COMPLETATO": premere "✓ OK";
20. "RIEMPIRE SERBATOIO CON ACQUA FRESCA": svuotare il contenitore usato per raccogliere l'acqua di risciacquo,

estrarre e rabboccare i serbatoio acqua con acqua fresca fino al livello MAX e reinserirlo in macchina.

L'operazione di decalcificazione è così ultimata.

### **i** Nota Bene!

- Se il ciclo di decalcificazione non dovesse terminare correttamente (es. mancanza erogazione energia elettrica) si consiglia di ripetere il ciclo;
- E' normale che, dopo aver eseguito il ciclo di decalcificazione, ci sia dell'acqua nel contenitore dei fondi di caffè (A10).



## 18. PROGRAMMAZIONE DELLA DUREZZA DELL'ACQUA

Il messaggio "DECALCIFICARE" viene visualizzato dopo un periodo di funzionamento predeterminato che dipende dalla durezza dell'acqua.

La macchina è preimpostata in fabbrica sul "LIVELLO 4" di durezza. Volendo è possibile programmare la macchina in base alla reale durezza dell'acqua in utenza nelle varie regioni, rendendo così meno frequente l'operazione di decalcificazione.

### 18.1 Misurazione della durezza dell'acqua

1. Togliere dalla sua confezione la striscia reattiva in dotazione "TOTAL HARDNESS TEST" (C1) allegate alle istruzioni in lingua inglese.
2. Immergere completamente la striscia in un bicchiere d'acqua per circa un secondo.
3. Estrarre la striscia dall'acqua e scuoterla leggermente. Dopo circa un minuto si formano 1, 2, 3 oppure 4 quadratini di colore rosso, a seconda della durezza dell'acqua ogni quadratino corrisponde a 1 livello.

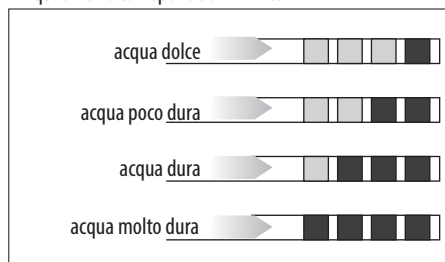

### 18.2 Impostazione durezza acqua

1. Premere "⚙️" (B2) per entrare nel menù;
2. Premere "< (B10) o > (B8) finché appare sul display (B) " DUREZZA ACQUA";

3. Per cambiare il livello selezionato, premere sul simbolo stesso fino a visualizzare il livello desiderato (Livello 1 = acqua dolce; Livello 4 = acqua molto dura);
4. Premere "ESC" per tornare alla homepage.

A questo punto la macchina è riprogrammata secondo la nuova impostazione della durezza dell'acqua.



## 19. FILTRO ADDOLCITORE

Alcuni modelli hanno in dotazione il filtro addolcitore (C4): se il vostro modello ne è sprovvisto, vi consigliamo di acquistarlo presso i centri assistenza autorizzati De'Longhi.

Per un utilizzo corretto del filtro, seguire le istruzioni di seguito riportate.

### 19.1 Installazione del filtro

1. Togliere il filtro (C4) dalla confezione;
2. Premere "⚙️" (B2) per entrare nel menù;
3. Premere "< (B10) o > (B8) finché appare sul display " FILTRO ACQUA";
4. Premere "▶️";

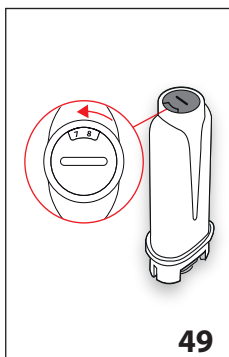

5. "RUOTARE IL DATARIO FINO A VISUALIZZARE I PROSSIMI 2 MESI" (fig. 49): ruotare il disco del datario affinché siano visualizzati i prossimi 2 mesi di utilizzo. Premere "▶️ NEXT";

### **i** Nota Bene

il filtro ha durata pari a due mesi se l'apparecchio viene utilizzato normalmente, se invece la macchina rimane

inutilizzata con il filtro installato, ha durata pari a 3 settimane al massimo.

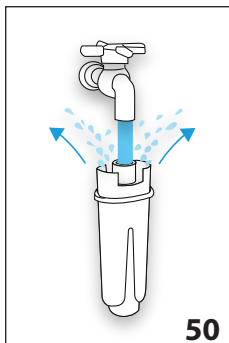

6. "FAR SCORRERE ACQUA NEI FORI FINCHÉ FUORISCE DALLE APERTURE" (fig. 50): Per attivare il filtro, far scorrere dell'acqua di rubinetto nel foro del filtro come indicato in figura fintantoché l'acqua fuoriesce dalle aperture laterali per oltre un minuto. Premere "▶️ NEXT";

7. Estrarre il serbatoio (A16) della macchina e riempirlo di acqua.

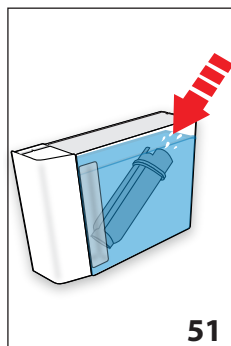

8. "IMMERGERE FILTRO NEL SERBATOIO LASCIANDO USCIRE LE BOLLE D'ARIA" (fig. 51): Inserire il filtro nel serbatoio acqua e immergerlo completamente per una decina di secondi, inclinandolo e premendolo leggermente per permettere alle bolle d'aria di uscire. Premere "NEXT";

9. "INSERIRE IL FILTRO NELLA SUA SEDE E PREMERLO A FONDO": Inserire il filtro nella sede apposita (A17-fig. 48) e premerlo a fondo. Premere "NEXT";
10. "INSERIRE SERBATOIO ACQUA": Richiudere il serbatoio con il coperchio (A15), quindi reinserire il serbatoio nella macchina.
11. "POSIZIONARE CONTENITORE 0,5L, PREMERE OK PER RIEMPIRE FILTRO" (fig. 8): posizionare il contenitore sotto l'erogatore acqua calda (C6) e premere "OK": l'erogazione comincia e si interrompe automaticamente.

Ora il filtro è attivato e si può procedere all'uso della macchina.

## 19.2 Sostituzione del filtro

Sostituire il filtro (C4) quando sul display (B) appare "SOSTITUIRE FILTRO ACQUA, PREMERE OK PER INIZIARE": se si desidera procedere subito con la sostituzione, premere "OK" e seguire le operazioni dal punto 4.

Per rimandare la sostituzione ad un altro momento, premere "ESC": sul display il simbolo ricorda che è necessario sostituire il filtro.

Per la sostituzione, procedere come segue:

1. Estrarre il serbatoio acqua (A16) ed il filtro esaurito;
2. Togliere il nuovo filtro dalla confezione;
3. Premere "B2" per entrare nel menù;
4. Premere < (B10) o > (B8) finché appare sul display "FILTRO ACQUA";
5. Premere "▶";
6. Sul display appare "SOSTITUIRE FILTRO";
7. Premere "▶";
8. Procedere seguendo le operazioni illustrate al paragrafo precedente dal punto 5.

Ora il filtro è attivato e si può procedere all'uso della macchina.

### Nota Bene!

Quando sono trascorsi i due mesi di durata (vedi datario), oppure se non viene utilizzato l'apparecchio per 3 settimane, pro-

cedere alla sostituzione del filtro anche se la macchina non lo richiede ancora.

## 19.3 Rimozione del filtro

Sostituire il filtro (C4) quando sul display (B) appare "SOSTITUIRE FILTRO ACQUA, PREMERE OK PER INIZIARE": se si desidera procedere subito con la sostituzione, premere "OK" e seguire le operazioni dal punto 3.

Per rimandare la sostituzione ad un altro momento, premere "ESC": sul display il simbolo ricorda che è necessario sostituire il filtro.

Per utilizzare la macchina senza filtro, procedere come segue:

1. Estrarre il serbatoio acqua (A16) ed il filtro esaurito;
2. Premere "B2" per entrare nel menù;
3. Premere < (B10) o > (B8) finché appare sul display "FILTRO ACQUA";
4. Premere "▶";
5. Sul display appare "RIMUOVERE FILTRO";
6. Premere "▶";
7. "CONFERMA RIMOZIONE FILTRO?": premere "OK" (se invece si vuole tornare al menù impostazioni, premere "ESC");
8. "RIMOZIONE FILTRO ESEGUITA": l'apparecchio ha salvato la modifica. Premere "OK" per tornare all'homepage.

### Nota Bene!

Quando sono trascorsi i due mesi di durata (vedi datario), oppure se non viene utilizzato l'apparecchio per 3 settimane, procedere alla rimozione del filtro anche se la macchina non lo richiede ancora.

## 20. DATI TECNICI

Tensione:	220-240 V~ 50/60 Hz max. 10 A
Potenza:	1450 W
Pressione:	1,5 MPa (15 bar)
Capacità serbatoio acqua:	2 l
Dimensioni LxPxH:	260x480x375 mm
Lunghezza cavo:	1750 mm
Peso:	12,4 kg
Capacità max contenitore chicchi:	400 g



Il presente apparecchio è conforme al Regolamento europeo 1935/2004 sui materiali destinati al contatto con gli alimenti.

## 21. SMALTIMENTO





Non smaltire l'apparecchio insieme ai rifiuti domestici ma consegnatelo ad un centro di raccolta differenziata ufficiale.



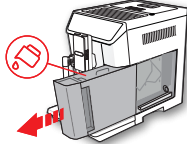
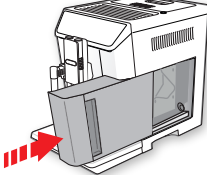
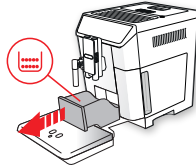
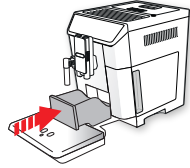

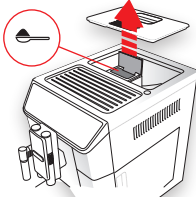
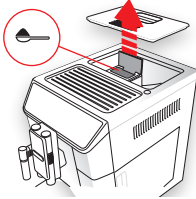
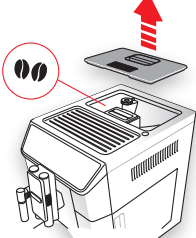
## 22. MESSAGGI VISUALIZZATI SUL DISPLAY

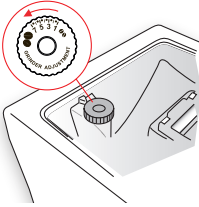

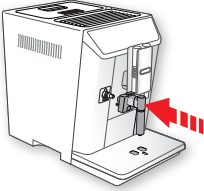
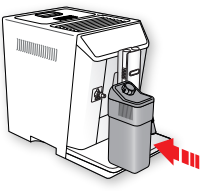
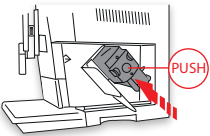

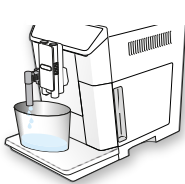
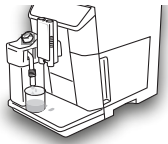

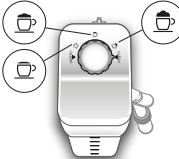











MESSAGGIO VISUALIZZATO	POSSIBILE CAUSA	RIMEDIO
<p>RIEMPIRE SERBATOIO CON ACQUA FRESCA</p> 	L'acqua nel serbatoio (A16) non è sufficiente.	Riempire il serbatoio dell'acqua e/o inserirlo correttamente, premendolo a fondo fino a sentire l'aggancio.
<p>INSERIRE SERBATOIO ACQUA</p> 	Il serbatoio (A16) non è inserito correttamente.	Inserire correttamente il serbatoio premendolo a fondo.
<p>SVUOTARE CONTENITORE FONDI</p> 	Il contenitore dei fondi (A10) di caffè è pieno.	Svuotare il contenitore dei fondi, la vaschetta raccogliogocce (A14) ed eseguire la pulizia, poi reinserirli. Importante: quando si estrae la vaschetta raccogliogocce è obbligatorio svuotare sempre il contenitore fondi caffè anche se è riempito poco. Se questa operazione non è effettuata può succedere che, quando si fanno i caffè successivi, il contenitore fondi si riempia più del previsto e che la macchina si intasi.
<p>INSERIRE CONTENITORE FONDI</p> 	Dopo la pulizia non è stato inserito il contenitore dei fondi (A10).	Estrarre la vaschetta raccogliogocce (A14) e inserire il contenitore dei fondi.

<p>INTRODURRE CAFFÈ PRE-MACINATO MASSIMO 1 MISURINO</p>  <p>↶ ESC</p>	<p>È stata selezionata la funzione “caffè pre-macinato”, ma non è stato versato il caffè pre-macinato nell’imbuto (A4).</p>	<p>Introdurre il caffè pre-macinato nell’imbuto (fig. 13) e ripetere l’erogazione</p>
<p>INTRODURRE CAFFÈ PRE-MACINATO MASSIMO 1 MISURINO</p>  <p>✓ OK</p>	<p>È stato richiesto un caffè LONG con caffè pre-macinato</p>	<p>Introdurre il caffè pre-macinato nell’imbuto (A4) (fig. 13) e premere “✓ OK” per continuare e concludere l’erogazione.</p>
<p>RIEMPIRE CONTENITORE CHICCHI CAFFÈ</p>  <p>↶ ESC</p>	<p>I chicchi di caffè sono finiti. L’imbuto (A4) per il caffè pre-macinato si è intasato.</p>	<p>Riempire il contenitore chicchi (A3 - fig. 11). Svuotare l’imbuto con l’aiuto del pennello (C5) come descritto al par. “16.8 Pulizia dell’imbuto per l’introduzione del caffè pre-macinato”.</p>

<p>MACINA TROPPO FINE. REGOLA MACININO DI 1 CLICK MENTRE È IN FUNZIONE</p>  <p>ESC</p>	<p>La macinatura è troppo fine e quindi il caffè fuoriesce troppo lentamente o non esce del tutto.</p> <p>Se è presente il filtro addolcitore (C4) potrebbe esserci stato il rilascio di una bolla d'aria all'interno del circuito che ne ha bloccato l'erogazione.</p>	<p>Ripetere l'erogazione caffè e ruotare la manopola di regolazione macinatura (A5) (fig. 13) di uno scatto verso il numero 7 in senso orario, mentre il macinacaffè è in funzione. Se, dopo aver fatto almeno 2 caffè, l'erogazione dovesse risultare ancora troppo lenta, ripetere la correzione agendo sulla manopola di regolazione di un altro scatto (par. "9.3 Regolazione del macinacaffè"). Se il problema persiste verificare che il serbatoio acqua (A16) sia inserito a fondo.</p> <p>Inserire l'erogatore acqua calda/vapore (C6) in macchina ed erogare un pò di acqua finché il flusso è regolare.</p>
<p>SELEZIONARE UN GUSTO PIU' LEGGERO O RIDURRE QUANTITA' CAFFÈ PRE-MACINATO</p>  <p>ESC</p>	<p>È stato utilizzato troppo caffè.</p>	<p>Selezionare un aroma più leggero premendo "AROMA" (B6) oppure ridurre la quantità di caffè pre-macinato (massimo 1 misurino).</p>
<p>INSERIRE EROGATORE ACQUA</p> 	<p>L'erogatore acqua (C6) non è inserito o è male inserito</p>	<p>Inserire l'erogatore acqua spingendolo a fondo.</p>
<p>INSERIRE CONTENITORE LATTE</p> 	<p>Il contenitore latte (D) non è inserito correttamente.</p>	<p>Inserire il contenitore latte spingendolo a fondo (fig. 18).</p>
<p>INSERIRE GRUPPO INFUSORE</p> 	<p>Dopo la pulizia non è stato reinserito l'infusore (A19).</p>	<p>Inserire l'infusore come descritto nel par. "16.9 Pulizia dell'infusore".</p>

<p>CIRCUITO VUOTO PREMERE OK PER INIZIARE RIEMPIMENTO</p>  <p>✓ OK</p>	<p>Il circuito idraulico è vuoto</p>	<p>Premere "✓ OK" e far defluire l'acqua dall'erogatore (C6): l'erogazione si interrompe automaticamente. Se il problema persiste verificare che il serbatoio acqua (A16) sia inserito a fondo.</p>
<p>PREMERE OK PER ESEGUIRE PULIZIA OPPURE RUOTARE LA MANOPOLA</p>  <p>✓ OK</p>	<p>È stato inserito il contenitore latte con la manopola regolazione schiuma (D1) in posizione "CLEAN".</p>	<p>Se si desidera procedere on la funzione CLEAN, premere "✓ OK", oppure ruotare la manopola regolazione schiuma in una delle posizioni latte.</p>
<p>RUOTARE MANOPOLA SU &lt;CLEAN&gt; PER INIZIARE PULIZIA</p>  <p>↻ ESC</p>	<p>È stato appena erogato latte e pertanto è necessario procedere alla pulizia dei condotti interni del contenitore latte (D).</p>	<p>Ruotare la manopola regolazione schiuma (D1) in posizione CLEAN (fig. 20).</p>
<p>RUOTARE MANOPOLA IN POSIZIONE LATTE</p> 	<p>È stato inserito il contenitore latte con la manopola regolazione schiuma (D1) in posizione "CLEAN".</p>	<p>Ruotare la manopola sulla posizione relativa alla schiuma desiderata.</p>



<p>NECESSARIA DECALCIFICAZIONE PREMERE OK PER INIZIARE (~40MIN)</p>   	<p>Indica che è necessario decalcificare la macchina.</p>	<p>Premere “ OK” per iniziare la decalcificazione o “ ESC se si intende eseguirla in un altro momento. È necessario eseguire al più presto il programma di decalcificazione descritto nel cap. “17. Decalcificazione”.</p>
<p>SOSTITUIRE FILTRO ACQUA PREMERE OK PER INIZIARE</p>   	<p>Il filtro addolcitore (C4) è esaurito.</p>	<p>Premere OK per sostituire il filtro o rimuoverlo, oppure ESC se si intende farlo in un altro momento. Seguire le istruzioni del cap. “19. Filtro addolcitore”.</p>
<p>ALLARME GENERICO: CONSULTARE LIBRETTO / SMART COFFEE APP</p> 	<p>L'interno della macchina è molto sporco.</p>	<p>Pulire accuratamente la macchina come descritto nel cap. “16. Pulizia”. Se dopo la pulizia, la macchina visualizza ancora il messaggio, rivolgersi ad un centro di assistenza.</p>
	<p>Ricorda che è necessario decalcificare la macchina e/o sostituire il filtro (C4).</p>	<p>È necessario eseguire al più presto il programma di decalcificazione descritto nel cap. “17. Decalcificazione” e/o sostituire il filtro o rimuoverlo seguendo le istruzioni del cap. “19. Filtro addolcitore”.</p>
	<p>Ricorda che è necessario procedere alla pulizia dei condotti interni del contenitore latte (C).</p>	<p>Ruotare la manopola regolazione schiuma (D1) in posizione CLEAN (fig. 20).</p>
	<p>Ricorda che è necessario sostituire il filtro (C4).</p>	<p>Sostituire il filtro o rimuoverlo seguendo le istruzioni del cap. “19. Filtro addolcitore”.</p>
	<p>Ricorda che è necessario decalcificare la macchina.</p>	<p>È necessario eseguire al più presto il programma di decalcificazione descritto nel cap. “17. Decalcificazione”.</p>
	<p>Indica che la funzione autoaccensione è attiva.</p>	<p>Per disattivare la funzione, procedere come descritto al par. “8.6 Autoaccensione ”.</p>
	<p>Indica che il risparmio energetico è attivato.</p>	<p>Per disattivare il risparmio energetico, procedere come descritto al par. “8.9 Risparmio energetico ”.</p>
	<p>Indica che la macchina è in collegamento bluetooth con un dispositivo.</p>	
<p>PULIZIA IN CORSO ATTENDERE PREGO</p>	<p>L'apparecchio rileva delle impurità al suo interno.</p>	<p>Attendere che l'apparecchio ritorni pronto all'uso e selezionare di nuovo la bevanda desiderata. Se il problema persiste, rivolgersi al Centro Assistenza Autorizzato.</p>



## 23. RISOLUZIONE DEI PROBLEMI

In basso sono elencati alcuni possibili malfunzionamenti.

Se il problema non può essere risolto nel modo descritto, si deve contattare l'Assistenza Tecnica.

PROBLEMA	POSSIBILE CAUSA	RIMEDIO
Il caffè non è caldo.	Le tazze non sono state pre-riscaldate.	Riscaldare le tazze risciacquandole con dell'acqua calda (N.B: si può utilizzare la funzione acqua calda).
	L'infusore si è raffreddato perché sono trascorsi 2/3 minuti dall'ultimo caffè.	Prima di fare il caffè riscaldare l'infusore con un risciacquo, usando l'apposita funzione (vedi par. "8.1 Risciacquo ☺").
	La temperatura caffè impostata è bassa.	Impostare dal menù una temperatura caffè più alta (vedi par. "8.10 Temperatura caffè ☺").
Il caffè è poco corposo o ha poca crema.	Il caffè è macinato troppo grosso.	Ruotare la manopola di regolazione macinatura (A5) di uno scatto verso il numero 1 in senso antiorario mentre il macinacaffè è in funzione (fig. 10). Procedere uno scatto alla volta fino ad ottenere un'erogazione soddisfacente. L'effetto è visibile solo dopo l'erogazione di 2 caffè (vedi par. "9.3 Regolazione del macinacaffè").
	Il caffè non è adatto.	Utilizzare caffè per macchine da caffè espresso.
Il caffè fuoriesce troppo lentamente oppure a gocce.	Il caffè è macinato troppo fine.	Ruotare la manopola di regolazione macinatura (A5) di uno scatto verso il numero 7 in senso orario, mentre il macinacaffè è in funzione (fig. 10). Procedere uno scatto alla volta fino ad ottenere un'erogazione soddisfacente. L'effetto è visibile solo dopo l'erogazione di 2 caffè (vedi par. "9.3 Regolazione del macinacaffè").
Il caffè non esce da uno oppure entrambi i beccucci dell'erogatore.	I beccucci dell'erogatore caffè (A8) sono otturati.	Pulire i beccucci con uno stuzzicadenti (fig. 36B).
L'apparecchio non si accende	Il connettore del cavo alimentazione (C8) non è ben inserito.	Inserire a fondo il connettore nella apposita sede sul retro dell'apparecchio (fig. 1).
	La spina non è collegata alla presa.	Collegare la spina alla presa (fig. 1).
	L'interruttore generale (A21) non è acceso.	Premere l'interruttore generale (fig. 2).
L'infusore non si può estrarre	Non è stato eseguito correttamente lo spegnimento	Eseguire lo spegnimento premendo il tasto ☺ (A7) (vedi cap. "7. Spegnimento dell'apparecchio").
Al termine della decalcificazione, l'apparecchio richiede un terzo risciacquo	Durante i due cicli di risciacquo, il serbatoio (A16) non è stato riempito fino al livello MAX	Procedere come richiesto dall'apparecchio, svuotando però prima la vaschetta raccogli-gocce (A14), per evitare che l'acqua trabocchi.

Il latte non esce dal tubo erogazione (D5)	Il coperchio (D2) del contenitore latte (D) è sporco	Pulire il coperchio del latte come descritto nel par. "16.10 Pulizia del contenitore latte".
Il latte ha bolle grandi oppure esce a spruzzi dal tubo erogazione latte (D5) oppure è poco schiumato	Il latte non è sufficientemente freddo o non è parzialmente scremato.	Utilizzare latte totalmente scremato, oppure parzialmente scremato, a temperatura di frigorifero (circa 5°C). Se il risultato non è ancora quello desiderato, provare a cambiare marca di latte.
	La manopola regolazione schiuma (D1) è mal regolata.	Regolare secondo le indicazioni del cap. "10. preparazione di bevande con latte".
	Il coperchio (D2) o la manopola regolazione schiuma (D1) del contenitore latte sono sporchi	Pulire il coperchio e la manopola del contenitore latte come descritto nel par. "16.10 Pulizia del contenitore latte".
	L'ugello acqua calda/vapore (A9) è sporco	Pulire l'ugello come descritto al par. "16.11 Pulizia dell'ugello acqua calda/vapore".
Lo scaldatore è caldo, nonostante sia disattivato	Sono state preparate diverse bevande in rapida successione	
La cioccolata non è abbastanza densa	Il preparato in polvere per cioccolata calda utilizzata non contiene addensante.	Cambiare tipo di preparato.
	Non è stata selezionata la densità più alta.	Selezionare la densità massima nella schermata dedicata.
	Le quantità di latte e preparato per cioccolata calda non sono corrette.	Rispettare le istruzioni riportate nel cap. "11. Preparazione di cioccolata calda"
La cioccolata è fredda o si sono formati grumi	Il miscelatore (E4) e il tubo erogazione vapore (E3) non sono stati inseriti correttamente all'imbuto (E2).	Inserire sull'imbuto il miscelatore e il tubo erogazione vapore.
	Non sono state seguite le istruzioni.	Versare nell'imbuto (E2) prima il latte/acqua e successivamente il preparato in polvere.
Durante la pulizia ci sono tracce nere sul miscelatore (E4)	I magneti del miscelatore attirano le tracce di ferro che naturalmente sono presenti nel cacao.	Pulire come indicato nel par. "16.12 Pulizia della caraffa per cioccolata calda (E)".