

ΠΕΡΙΕΧΟΜΕΝΑ

1. ΒΑΣΙΚΕΣ ΠΡΟΕΙΔΟΠΟΙΗΣΕΙΣ ΑΣΦΑΛΕΙΑΣ... 94	
2. ΠΡΟΕΙΔΟΠΟΙΗΣΕΙΣ ΑΣΦΑΛΕΙΑΣ 95	
2.1 Σύμβολα που χρησιμοποιούνται στις παρούσες οδηγίες.....95	
2.2 Χρήση βάσει προορισμού95	
2.3 Οδηγίες χρήσης95	
3. ΕΙΣΑΓΩΓΗ 96	
3.1 Γράμματα εντός παρένθεσης.....96	
3.2 Προβλήματα και επιδιορθώσεις.....96	
3.3 Κατεβάστε την εφαρμογή!.....96	
4. ΠΕΡΙΓΡΑΦΗ 96	
4.1 Περιγραφή της συσκευής (σελ. 3 - Α)96	
4.2 Περιγραφή της αρχικής σελίδας (βασική οθόνη) (σελ.2 - Β)96	
4.3 Περιγραφή των εξαρτημάτων.....97	
4.4 Περιγραφή του δοχείου γάλακτος.....97	
4.5 Περιγραφή “Mix κανάτας”97	
5. ΠΡΟΚΑΤΑΡΚΤΙΚΕΣ ΕΡΓΑΣΙΕΣ 97	
5.1 Έλεγχος της συσκευής97	
5.2 Εγκατάσταση της συσκευής.....97	
5.3 Σύνδεση της συσκευής97	
5.4 Πριν από την πρώτη λειτουργία της συσκευής.....97	
6. ΕΝΑΡΞΗ ΤΗΣ ΣΥΣΚΕΥΗΣ 98	
7. ΑΠΕΝΕΡΓΟΠΟΙΗΣΗ ΤΗΣ ΣΥΣΚΕΥΗΣ..... 98	
8. ΡΥΘΜΙΣΕΙΣ ΤΟΥ ΜΕΝΟΥ 98	
8.1 Ξεβγάλα98	
8.2 Αφαλάτωση99	
8.3 Φίλτρο νερού99	
8.4 Τιμές ροφημάτων99	
8.5 Ρύθμιση ώρας99	
8.6 Αυτόματη έναρξη99	
8.7 Αυτόματη απενεργοποίηση (standby)100	
8.8 Θέρμανση φλιτζανιών100	
8.9 Εξοικονόμηση ενέργειας.....100	
8.10 Θερμοκρασία καφέ100	
8.11 Σκληρότητα νερού100	
8.12 Επιλογή γλώσσας100	
8.13 Ακουστικό σήμα100	
8.14 Φωτισμός του φλιτζανιών.....101	
8.15 Φόντο101	
8.16 Bluetooth101	
8.17 Άδειαση κυκλώματος101	
8.18 Εργοστασιακές ρυθμίσεις102	
8.19 Στατιστικά102	
9. ΠΡΟΕΤΟΙΜΑΣΙΑ ΚΑΦΕ 102	
9.1 Επιλέξτε το άρωμα του καφέ102	
9.2 Επιλογή της ποσότητας του καφέ.....102	
9.3 Προετοιμασία του καφέ χρησιμοποιώντας καφέ σε κόκκους103	
9.4 Προετοιμασία του καφέ χρησιμοποιώντας προ-αλεσμένο καφέ103	

9.5 Ρύθμιση του μύλου του καφέ.....104	
9.6 Συμβουλές για πιο ζεστό καφέ.....104	
10. ΠΑΡΑΣΚΕΥΗ ΤΩΝ ΡΟΦΗΜΑΤΩΝ ΜΕ ΓΑΛΑ . 104	
10.1 Γεμίστε να ασφαλίστε το δοχείο του γάλακτος104	
10.2 Ρυθμίστε την ποσότητα του αφρού.....104	
10.3 Αυτόματη προετοιμασία των ροφημάτων με βάση το γάλα.....105	
10.4 Καθαρισμός του δοχείου γάλακτος μετά από κάθε χρήση105	
11. ΠΑΡΟΧΗ ΖΕΣΤΟΥ ΝΕΡΟΥ 106	
12. ΠΑΡΟΧΗ ΑΤΜΟΥ..... 106	
12.1 Συμβολές για τη χρήση του ατμού για το αφρόγαλα.....106	
12.2 Καθαρισμός του εγχυτήρα ζεστού νερού/ατμού μετά τη χρήση106	
13. ΠΡΟΕΤΟΙΜΑΣΙΑ ΖΕΣΤΗΣ ΣΟΚΟΛΑΤΑΣ 107	
14. ΠΡΟΣΩΠΙΚΕΣ ΠΡΟΤΙΜΗΣΕΙΣ ΓΙΑ ΤΑ ΡΟΦΗΜΑΤΑ 107	
15. ΑΠΟΘΗΚΕΥΣΗ ΤΟΥ ΠΡΟΦΙΛ ΣΑΣ..... 108	
16. ΚΑΘΑΡΙΣΜΟΣ..... 108	
16.1 Καθαρισμός της μηχανής.....108	
16.2 Καθαρισμός του εσωτερικού κυκλώματος της μηχανής109	
16.3 Καθαρισμός του δοχείου κατακαθιών του καφέ109	
16.4 Καθαρισμός δίσκου συλλογής σταγόνων...109	
16.5 Καθαρισμός του εσωτερικού της μηχανής.109	
16.6 Καθαρισμός του δοχείου νερού.....109	
16.7 Καθαρισμός ακροφύσιων του εγχυτήρα καφέ110	
16.8 Καθαρισμός χωνιού για την εισαγωγή του προαλεσμένου καφέ.....110	
16.9 Καθαρισμός του εγχυτήρα110	
16.10Καθαρισμός του δοχείου γάλακτος111	
16.11Καθαρισμός ακροφύσιου ζεστού νερού/ατμού111	
16.12Καθαρισμός του “Mix Carafe” (E).....111	
17. ΑΦΑΛΑΤΩΣΗ 111	
18. ΠΡΟΓΡΑΜΜΑΤΙΣΜΟΣ ΤΗΣ ΣΚΛΗΡΟΤΗΤΑΣ ΤΟΥ ΝΕΡΟΥ 113	
18.1 Μέτρηση της σκληρότητας του νερού.....113	
18.2 Ρύθμιση της σκληρότητας του νερού113	
19. ΦΙΛΤΡΟ ΑΠΟΣΚΛΗΡΥΝΣΗΣ 113	
19.1 Εγκατάσταση του φίλτρου113	
19.2 Αντικατάσταση φίλτρου.....114	
19.3 Αφαίρεση του φίλτρου114	
20. ΤΕΧΝΙΚΑ ΣΤΟΙΧΕΙΑ 115	
21. ΔΙΑΘΕΣΗ 115	
22. ΜΗΝΥΜΑΤΑ ΣΤΗΝ ΟΘΟΝΗ 116	
23. ΕΠΙΛΥΣΗ ΠΡΟΒΛΗΜΑΤΩΝ 121	

1. ΒΑΣΙΚΕΣ ΠΡΟΕΙΔΟΠΟΙΗΣΕΙΣ ΑΣΦΑΛΕΙΑΣ

- Η μηχανή δεν μπορεί να χρησιμοποιηθεί από άτομα (συμπεριλαμβανομένων των παιδιών) με μειωμένες κινητικές, αισθητηριακές ή νοητικές ικανότητες ή χωρίς εμπειρία ή κατάλληλη γνώση, παρά μόνο εάν βρίσκονται υπό επίτηρηση ή εφόσον έχουν εκπαιδευτεί στην ασφαλή χρήση της συσκευής από ένα άτομο υπεύθυνο για την ασφάλειά τους.
- Παρακολουθείτε τα παιδιά και βεβαιωθείτε ότι δεν παίζουν με τη συσκευή.
- Χρήση βάσει προορισμού: αυτή η συσκευή έχει κατασκευαστεί για την προετοιμασία ροφημάτων με βάση τον καφέ, το γάλα και το ζεστό νερό. Οποιαδήποτε άλλη χρήση θα πρέπει να θεωρηθεί ακατάλληλη και συνεπώς επικίνδυνη. Ο κατασκευαστής δεν θεωρείται υπεύθυνος για βλάβες που ενδέχεται να προκύψουν από την ακατάλληλη χρήση της συσκευής.
- Η επιφάνεια του θερμαινόμενου στοιχείου μπορεί να παραμένει ζεστή μετά τη χρήση και τα εξωτερικά μέρη της συσκευής μπορεί να παραμένουν ζεστά για μερικά λεπτά αναλόγως της χρήσης.
- Για τις εργασίες καθαρισμού, τηρήστε τις οδηγίες του κεφαλαίου «16. Καθαρισμός».
- Ο καθαρισμός και η συντήρηση που πρέπει να γίνονται από τον χρήστη δεν θα πρέπει να πραγματοποιούνται από παιδιά χωρίς επίτηρηση.
- Κατά τον καθαρισμό, μη βυθίζετε ποτέ τη συσκευή σε νερό.
- ΠΡΟΣΟΧΗ: για τον καθαρισμό της συσκευής μη χρησιμοποιείτε αλκαλικά καθαριστικά που θα μπορούσαν να προκαλέσουν βλάβη: χρησιμοποιήστε ένα απαλό πανί και όταν προβλέπεται, ένα ουδέτερο απορρυπαντικό.
- Η συσκευή αυτή προορίζεται αποκλειστικά για οικιακή χρήση. Δεν προβλέπεται η χρήση σε: χώρους κουζίνας για το προσωπικό καταστημάτων, γραφείων και άλλων χώρων εργασίας, σε μονάδες αγροτουρισμού, ξενοδοχεία, πανσιόν, ενοικιαζόμενα δωμάτια και άλλες παρόμοιες υποδομές.
- Σε περίπτωση βλαβών στο φις ή στο ηλεκτρικό καλώδιο, αντικαταστήστε τα απευθυνόμενοι αποκλειστικά στην τεχνική υποστήριξη, ώστε να αποφύγετε οποιοδήποτε κίνδυνο.
- Μηχανές με αφαιρούμενο καλώδιο: αποφύγετε τα πιτσιλίσματα νερού στο καλώδιο σύνδεσης τροφοδοσίας ή στο αντίστοιχο σημείο στο πίσω μέρος της μηχανής.

ΜΟΝΟ ΓΙΑ ΤΙΣ ΑΓΟΡΕΣ ΤΗΣ ΕΥΡΩΠΗΣ:

- Η μηχανή μπορεί να χρησιμοποιηθεί από παιδιά ηλικίας από 8 ετών και άνω εάν επιτηρούνται ή εφόσον έχουν λάβει οδηγίες που αφορούν την ασφαλή χρήση της συσκευής και κατανοούν τους κινδύνους που ενέχονται. Οι εργασίες καθαρισμού και συντήρησης από πλευράς του χρήστη δεν θα πρέπει να γίνονται από παιδιά εκτός και αν είναι άνω

των 8 ετών και επιτηρούνται. Φυλάξτε τη μηχανή και το καλώδιο της μακριά από παιδιά ηλικίας κάτω των 8 ετών.

- Η μηχανή μπορεί να χρησιμοποιηθεί από άτομα με μειωμένες κινητικές, αισθητηριακές ή νοητικές ικανότητες ή χωρίς εμπειρία ή κατάλληλη γνώση, εάν βρίσκονται υπό επιτήρηση ή εφόσον έχουν λάβει οδηγίες αναφορικά με την ασφαλή χρήση της συσκευής και έχουν κατανοήσει τους κινδύνους που ενέχονται.
- Τα παιδιά δεν θα πρέπει να παίζουν με τη μηχανή.
- Αποσυνδέστε τη συσκευή από την τροφοδοσία, αν την αφήσετε αφύλαχτη και πριν την συναρμολόγηση, την αποσυναρμολόγηση ή τον καθαρισμό.



Οι επιφάνειες που εμφανίζουν αυτό το σύμβολο θα αναπτύξουν θερμοκρασία κατά τη διάρκεια της χρήσης (το σύμβολο υπάρχει μόνο σε ορισμένα μοντέλα).

2. ΠΡΟΕΙΔΟΠΟΙΗΣΙΣ ΑΣΦΑΛΕΙΑΣ

2.1 Σύμβολα που χρησιμοποιούνται στις παρούσες οδηγίες

Οι σημαντικές οδηγίες έχουν αυτά τα σύμβολα. Είναι απαραίτητο να τηρήσετε τις προειδοποιήσεις.



Κίνδυνος!

Η μη τήρηση μπορεί να προκαλέσει ή προκαλεί ηλεκτροπληξία με κίνδυνο για την ανθρώπινη ζωή.



Προσοχή!

Η μη τήρηση μπορεί να προκαλέσει ή προκαλεί τραυματισμούς ή βλάβες στη συσκευή.



Κίνδυνος εγκαυμάτων!

Η μη τήρηση μπορεί να προκαλέσει εγκαύματα και καψίματα.



Σημείωση:

Αυτό το σύμβολο επισημαίνει την ύπαρξη συμβουλών και σημαντικών πληροφοριών για τον χρήστη.



Κίνδυνος!

Δεδομένου ότι η μηχανή λειτουργεί με ηλεκτρικό ρεύμα, δεν πρέπει να αποκλείσετε το ενδεχόμενο να δημιουργηθούν ηλεκτρικές εκκενώσεις.

Τηρήστε τις παρακάτω προειδοποιήσεις ασφαλείας:

- Μην ακουμπάτε τη μηχανή με βρεγμένα χέρια ή πόδια.
- Μην αγγίζετε το φως με βρεγμένα χέρια.
- Βεβαιωθείτε ότι η πρόσβαση στη πρίζα που χρησιμοποιείται είναι πάντα ελεύθερη, καθώς μόνον έτσι θα μπορείτε να αποσυνδέσετε το φως σε περίπτωση ανάγκης.
- Αν θέλετε να βγάλετε το φως από την πρίζα, τραβήξτε το φως. Μην τραβάτε ποτέ το καλώδιο γιατί μπορεί να προκληθεί βλάβη.

- Για την πλήρη αποσύνδεση της συσκευής, βγάλτε το φως από την πρίζα.
- Σε περίπτωση βλάβης μην επιχειρήσετε να επισκευάσετε τη συσκευή. Σβήστε τη συσκευή, αποσυνδέστε το φως από την πρίζα και απευθυνθείτε στην Τεχνική Υποστήριξη.
- Πριν από οποιαδήποτε εργασία καθαρισμού, σβήστε το μηχανήμα, αποσυνδέστε το φως από την πρίζα του ρεύματος και αφήστε το μηχανήμα να κρυώσει.



Προσοχή:

Φυλάξτε τα υλικά της συσκευασίας (πλαστικές σακούλες, φελιζόλ) μακριά από παιδιά.



Κίνδυνος εγκαυμάτων!

Αυτή η μηχανή παράγει ζεστό νερό και όταν λειτουργεί μπορεί να δημιουργήσει και ατμό νερού.

Αποφύγετε την επαφή με πιτσιλίσματα νερού ή ζεστού ατμού.

Όταν η μηχανή λειτουργεί, η επιφάνεια θέρμανσης φλιτζανιών (A11) μπορεί να είναι ζεσταθεί.

2.2 Χρήση βάσει προορισμού

Αυτή η συσκευή έχει κατασκευαστεί για να ετοιμάζει ροφήματα καφέ, γάλακτος, σοκολάτας, ζεστό νερό και για να ζεσταίνει ροφήματα.

Οποιαδήποτε άλλη χρήση θα πρέπει να θεωρηθεί ακατάλληλη και συνεπώς επικίνδυνη. Ο κατασκευαστής δεν θεωρείται υπεύθυνος για βλάβες που ενδέχεται να προκύψουν από την ακατάλληλη χρήση της συσκευής.

2.3 Οδηγίες χρήσης

Διαβάστε προσεκτικά τις οδηγίες χρήσης πριν χρησιμοποιήσετε τη συσκευή. Η μη τήρηση των οδηγιών αυτών μπορεί να προκαλέσει τραυματισμούς και βλάβες στη συσκευή.

Ο κατασκευαστής δεν θεωρείται υπεύθυνος για βλάβες που ενδέχεται να προκύψουν από μη τήρηση των οδηγιών χρήσης.

i Σημείωση:

Φυλάξτε με προσοχή αυτές τις οδηγίες. Αν η μηχανή παραχωρηθεί σε άλλα άτομα θα πρέπει να παραδοθούν και οι οδηγίες χρήσης.

3. ΕΙΣΑΓΩΓΗ

Σας ευχαριστούμε που επιλέξετε την αυτόματη μηχανή για καφέ και καπουτσίνο.

Θα χρειαστείτε μερικά λεπτά για να διαβάσετε τις παρούσες οδηγίες χρήσης. Με τον τρόπο αυτό θα αποφύγετε τους κινδύνους ή τις βλάβες στη συσκευή.

3.1 Γράμματα εντός παρένθεσης

Τα γράμματα σε παρένθεση αντιστοιχούν στη λεζάντα που αναφέρεται στην Περιγραφή της συσκευής (σελ.2-3).

3.2 Προβλήματα και επιδιορθώσεις

Σε περίπτωση εμφάνισης προβλημάτων, προσπαθήστε αρχικά να τα λύσετε ακολουθώντας τις προειδοποιήσεις που αναφέρονται στα κεφάλαια «22. Μηνύματα στην οθόνη» και «23. Επίλυση προβλημάτων».

Αν αυτές δεν φέρουν αποτέλεσμα ή για περισσότερες πληροφορίες, συνιστάται να απευθυνθείτε στην τεχνική υποστήριξη πελατών τηλεφωνώντας στον αριθμό που υποδεικνύει το φύλλο «Υποστήριξη πελατών».

Αν η χώρα σας δεν αναφέρεται στο φύλλο, τηλεφωνήστε στον αριθμό που αναφέρεται στην εγγύηση. Για τυχόν επισκευές, απευθυνθείτε αποκλειστικά και μόνο στην Τεχνική Υποστήριξη της De'Longhi. Οι διευθύνσεις αναφέρονται στο πιστοποιητικό εγγύησης που συνοδεύει τη μηχανή.

3.3 Κατεβάστε την εφαρμογή!



Χάρη στην εφαρμογή De'Longhi Coffee Link, μπορείτε να χειριστείτε από μακριά ορισμένες λειτουργίες.

Στην εφαρμογή μπορείτε να βρείτε και πληροφορίες, συμβουλές και διάφορα αλλά σχετικά με τον κόσμο του καφέ και μπορείτε επίσης, να έχετε συγκεντρωμένες όλες τις πληροφορίες που αφορούν τη μηχανή σας.



Αυτό το σύμβολο επισημαίνει τις λειτουργίες που μπορείτε να διαχειριστείτε ή για τις οποίες μπορείτε να ενημερωθείτε από την εφαρμογή.

Επίσης, μπορείτε να δημιουργήσετε μέχρι και 6 νέα προφίλ για κάθε προφίλ και να τα αποθηκεύσετε στη μηχανή σας.

i Σημείωση:

Δείτε τις συμβατές συσκευές στο «PrimaDonnaElite.delonghi.com».

4. ΠΕΡΙΓΡΑΦΗ

4.1 Περιγραφή της συσκευής (σελ. 3 - A)

- A1. Καπάκι δοχείου κόκκων
- A2. Καπάκι χωνιού αλεσμένου καφέ
- A3. Δοχείο για κόκκους
- A4. Χωνί για αλεσμένο καφέ
- A5. Κουμπί ρύθμισης του βαθμού άλεσης
- A6. Δίσκος θέρμανσης φλιτζανιών
- A7. Πλήκτρο : για να ανάβετε ή να σβήνετε τη μηχανή (standby)
- A8. Στόμο καφέ (ρυθμιζόμενο ύψους)
- A9. Ακροφύσιο ζεστού νερού και ατμού
- A10. Δοχείο για τα κατακάθια του καφέ
- A11. Δίσκος φλιτζανιών
- A12. Δείκτης στάθμης νερού στο δίσκο συλλογής σταγόνων
- A13. Σχάρα δίσκου
- A14. Δίσκος συλλογής σταγόνων
- A15. Καπάκι δοχείου νερού
- A16. Δοχείο νερού
- A17. Θήκη φίλτρου αποσκλήρυνσης νερού
- A18. Θυρίδα εγχυτήρα
- A19. Εγχυτήρας
- A20. Σημείο σύνδεσης καλωδίου τροφοδοσίας
- A21. Γενικός διακόπτης (ON/OFF)

4.2 Περιγραφή της αρχικής σελίδας (βασική οθόνη) (σελ.2 - B)

- B1. my: μενού για την προσωπική προσαρμογή των ρυθμίσεων των ροφημάτων
- B2. : μενού ρυθμίσεων της μηχανής
- B3. Επιλεγμένο άρωμα
- B4. Ρολόι
- B5. Επιλεγμένη ποσότητα
- B6. : επιλογή αρώματος
- B7. : επιλογή ποσότητας
- B8. : βέλος κύλισης
- B9. Επιλέξιμα ροφήματα (πατήστε στα βέλη ολίσθησης ή για την προβολή όλων των ροφημάτων: η κάτω γραμμή δείχνει ποια οθόνη προβάλλεται)

B10.  βέλος κύλισης

B11. Προφίλ που μπορούν να προγραμματιστούν (δείτε «15. Αποθήκευση του προφίλ σας»)

4.3 Περιγραφή των εξαρτημάτων

(σελ. 2 - C)

- C1. Ταμεία αντίδρασης «Total Hardness Test» (επισυνάπτεται στη σελ.2 των οδηγιών στα αγγλικά)
- C2. Μεζούρα για τον αλεσμένο καφέ
- C3. Αφαλατικό
- C4. Φίλτρο αποσκλήρυνσης (σε ορισμένα μοντέλα)
- C5. Πινέλο καθαρισμού
- C6. Ακροφύσιο παροχής ζεστού νερού/ατμού
- C7. Κουμπί απελευθέρωσης ακροφύσιου
- C8. Καλώδιο τροφοδοσίας
- C9. Δοχείο για παγάκια (2 κομμάτια)

4.4 Περιγραφή του δοχείου γάλακτος

(σελ. 2 - D)

- D1. Κουμπί ρύθμισης αφρού και λειτουργίας CLEAN
- D2. Καπάκι δοχείου γάλακτος
- D3. Δοχείο γάλακτος
- D4. Σωλήνας άντλησης γάλακτος
- D5. Σωλήνας παροχής γάλακτος με αφρό (ρυθμιζόμενος)

4.5 Περιγραφή “Mix κανάτας”

(σελ. 2 - E)

- E1. Καπάκι
- E2. Χωνί
- E3. Σωλήνας παροχής ατμού
- E4. Μείκτης choco
- E5. Κανάτα “Mix κανάτα”
- E6. Δρομέας απασφάλισης χωνιού

5. ΠΡΟΚΑΤΑΡΚΤΙΚΕΣ ΕΡΓΑΣΙΕΣ

5.1 Έλεγχος της συσκευής

Αφού αφαιρέσετε τη συσκευασία, βεβαιωθείτε ότι είναι ακέραη και ότι περιέχονται όλα τα εξαρτήματα. Μη χρησιμοποιείτε τη συσκευή παρουσία εμφανών βλαβών. Απευθυνθείτε στην τεχνική υποστήριξη της De'Longhi.

5.2 Εγκατάσταση της συσκευής



Προσοχή!

Κατά την εγκατάσταση της μηχανής θα πρέπει να τηρήσετε τις παρακάτω προειδοποιήσεις ασφαλείας:

- Η μηχανή εκπέμπει θερμότητα στον περιβάλλοντα χώρο. Αφού τοποθετήσετε τη μηχανή πάνω στην επιφάνεια εργασίας, βεβαιωθείτε ότι παραμένει ελεύθερος χώρος για περίπου 3εκ. ανάμεσα στις επιφάνειες της μηχανής, τα πλαινά

μέρη και ελεύθερος χώρος για τουλάχιστον 15εκ. πάνω από τη μηχανή του καφέ.

- Η τυχόν διείσδυση νερού στη μηχανή μπορεί να προκαλέσει βλάβη.
- Μην τοποθετείτε τη μηχανή κοντά σε βρύσες νερού ή σε νεροχύτες.
- Η μηχανή μπορεί να υποστεί βλάβη αν παγώσει το νερό στο εσωτερικό της. Μην εγκαθίσταται τη συσκευή σε περιβάλλον όπου η θερμοκρασία μπορεί να κατέβει κάτω από το σημείο ψύξης.
- Τοποθετήστε το καλώδιο τροφοδοσίας με τρόπο ώστε να μην υποστεί βλάβες από αιχμηρές γωνίες ή από την επαφή με ζεστές επιφάνειες (για παράδειγμα ηλεκτρικές πλάκες).

5.3 Σύνδεση της συσκευής



Προσοχή!

Βεβαιωθείτε ότι η τάση του ηλεκτρικού δικτύου αντιστοιχεί σε εκείνη που υποδεικνύει η ετικέτα με τα στοιχεία της συσκευής. Συνδέστε τη μηχανή μόνο σε μια πρίζα που έχει τοποθετηθεί σωστά, με ελάχιστη δυναμικότητα 10Α και αποτελεσματική γείωση.



Σε περίπτωση ασυμβατότητας μεταξύ της πρίζας και του φις της συσκευής, απευθυνθείτε σε ειδικευμένο προσωπικό για την αντικατάσταση τους φις.

5.4 Πριν από την πρώτη λειτουργία της συσκευής



Σημείωση!

- Η μηχανή έχει ελεγχθεί στο εργοστάσιο χρησιμοποιώντας καφέ κατά συνέπεια είναι φυσικό να υπάρχουν λίγα ίχνη καφέ στο μύλο. Σας εγγυόμαστε ότι η συσκευή αυτή είναι καινούρια.
- Συνιστάται να ρυθμίσετε το ταχύτερο δυνατόν τη σκληρότητα του νερού σύμφωνα με τη διαδικασία που περιγράφει το κεφάλαιο «18. Προγραμματισμός της σκληρότητας του νερού».

1. Συνδέστε το καλώδιο τροφοδοσίας (C8) στο πίσω μέρος (A20) της συσκευής και συνδέστε τη συσκευή με το ηλεκτρικό ρεύμα (εικ.1), βεβαιωθείτε ότι ο γενικός διακόπτης (A21) στο πίσω μέρος της συσκευής είναι πατημένος (εικ.2)
2. «ΕΠΙΛΟΓΗ ΓΛΩΣΣΑΣ»: πατήστε  (B10) ή  (B8) μέχρις ότου εμφανιστεί στην οθόνη (B) η σημαία που αντιστοιχεί στην επιθυμητή γλώσσα: επομένως πατήστε τη σημαία Στη συνέχεια ακολουθήστε τις οδηγίες που εμφανίζονται επί της οθόνης της ίδιας της μηχανής:
3. «ΓΕΜΙΣΤΕ ΤΟ ΔΟΧΕΙΟ ΜΕ ΦΡΕΣΚΟ ΝΕΡΟ»: αφαιρέστε το δοχείο του νερού (A16) (εικ.3), ανοίξτε το καπάκι (A15) (εικ.4)

γερμίστε το μέχρι τη γραμμή MAX (εντός της εσωτερικής πλευράς της δεξαμενής) με φρέσκο νερό (εικ.5), στη συνέχεια τοποθετήστε το ξανά στη θέση του (εικ.6).

4. «ΕΙΣΑΓΕΤΕ ΤΟ ΣΥΣΤΗΜΑ ΠΑΡΟΧΗΣ ΝΕΡΟΥ»: Βεβαιωθείτε ότι ο εγχυτήρας ζεστού νερού/ατμού (C6) έχει εισαχθεί στο ακροφύσιο (A9) (εικ.7) και τοποθετήστε από κάτω ένα δοχείο (εικ.8) με ελάχιστη χωρητικότητα 100mL.
5. Στην οθόνη εμφανίζεται η επιγραφή «ΚΥΚΛΩΜΑ ΝΕΡΟΥ ΑΔΕΙΟ, ΠΑΤΗΣΤΕ ΟΚ ΓΙΑ ΝΑ ΞΕΚΙΝΗΣΕΙ Η ΔΙΑΔΙΚΑΣΙΑ ΓΕ-ΜΙΣΜΑΤΟΣ»
6. Πατήστε « OK» για επιβεβαίωση: η συσκευή παρέχει νερό από τον εγχυτήρα (εικ.8) και στη συνέχεια σβήνει αυτόματα.

Τώρα η μηχανή του καφέ είναι έτοιμη για κανονική λειτουργία.

Σημείωση!

- Κατά την πρώτη χρήση, θα πρέπει να κάνετε 4-5 καπουτσίνο για να δώσει η μηχανή ένα ικανοποιητικό αποτέλεσμα.
- Κατά την πρώτη χρήση, το κύκλωμα νερού είναι άδειο, για το λόγο αυτό, η μηχανή μπορεί να κάνει πολύ θόρυβο: ο θόρυβος θα υποχωρεί καθώς το κύκλωμα θα γεμίσει.
- Κατά την προετοιμασία των πρώτων 5-6 καπουτσίνο, είναι φυσικό να ακούγεται ο θόρυβος του νερού που βράζει: στη συνέχεια ο θόρυβος μειώνεται.
- Για ακόμη καλύτερες επιδόσεις της μηχανής, συνιστάται η εγκατάσταση του φίλτρου αποσκλήρυνσης (C4) ακολουθώντας τις υποδείξεις στο κεφάλαιο «19. Φίλτρο αποσκλήρυνσης». Αν το μοντέλο σας δεν έχει φίλτρο, μπορείτε να το ζητήσετε από την τεχνική υποστήριξη της De'Longhi.

6. ΕΝΑΡΞΗ ΤΗΣ ΣΥΣΚΕΥΗΣ

Σημείωση!

Πριν ανάψετε τη συσκευή, βεβαιωθείτε ότι ο γενικός διακόπτης (A21) έχει πατηθεί (εικ.2).

Κάθε φορά που ανάβετε τη συσκευή, εκτελείται αυτόματα ένας κύκλος προθέρμανσης και ξεβγάλματος ο οποίος δεν πρέπει να διακοπεί. Η μηχανή είναι έτοιμη για χρήση μόνο αφού ολοκληρωθεί αυτός ο κύκλος.

Κίνδυνος εγκαυμάτων!

Κατά το ξεβγάλμα, από τα στόμια του συστήματος παροχής καφέ (A8) τρέχει λίγο ζεστό νερό που θα πρέπει να συλλεχθεί στο δοχείο συλλογής σταγόνων (A14) που βρίσκεται από κάτω. Δώστε προσοχή ώστε να μην έρθετε σε επαφή με πίδακες νερού.

- Για να ανάψετε τη συσκευή, πατήστε το πλήκτρο  (A7-εικ.9): στην οθόνη εμφανίζεται το μήνυμα ΠΡΟΘΕΡΜΑΝΣΗ ΣΕ ΕΞΕΛΙΞΗ ΠΑΡΑΚΑΛΩ ΠΕΡΙΜΕΝΕΤΕ».
- Μόλις ολοκληρωθεί η προθέρμανση, η συσκευή θα εμφανίσει ένα άλλο μήνυμα: «ΞΕΒΓΑΛΜΑ ΣΕ ΕΞΕΛΙΞΗ, ΖΕΣΤΟ ΝΕΡΟ ΑΠΟ ΤΟΥΣ ΕΓΧΥΤΗΡΕΣ». Με αυτόν τον τρόπο εκτός του ότι ζεσταίνεται ο λέβητας, η συσκευή προχωρά και αφή-

νει να τρέξει ζεστό νερό στο εσωτερικό κύκλωμα έτσι ώστε να ζεσταθεί.

Η μηχανή έχει φτάσει στη σωστή θερμοκρασία όταν εμφανίζεται η κεντρική οθόνη (αρχική σελίδα).

7. ΑΠΕΝΕΡΓΟΠΟΙΗΣΗ ΤΗΣ ΣΥΣΚΕΥΗΣ

Κάθε φορά που σβήνει η συσκευή, εκτελείται αυτόματα ξεβγάλμα, αν έχει ετοιμαστεί καφέ.

Κίνδυνος εγκαυμάτων!

Κατά τη διάρκεια του ξεβγάλματος, από τα στόμια του καφέ (A8) θα βγει λίγο ζεστό νερό. Δώστε προσοχή ώστε να μην έρθετε σε επαφή με πίδακες νερού.

- Για να σβήσετε τη συσκευή, πατήστε το πλήκτρο  (A7-εικ.9).
- Στην οθόνη εμφανίζεται η επιγραφή «ΣΒΗΣΙΜΟ ΣΕ ΕΞΕΛΙΞΗ, ΠΑΡΑΚΑΛΩ ΠΕΡΙΜΕΝΕΤΕ»: εφόσον προβλέπεται, η συσκευή εκτελεί το ξεβγάλμα και στη συνέχεια σβήνει (stand-by).

Σημείωση!

Αν η συσκευή δεν χρησιμοποιείται για παρατεταμένα χρονικά διαστήματα, προχωρήστε πρώτα «αδειάζοντας» (δείτε παράγραφο «8.17 Άδειασμα κυκλώματος») και στη συνέχεια αποσυνδέετε τη συσκευή από το ηλεκτρικό ρεύμα με τον ακόλουθο τρόπο:

- σβήστε πρώτα τη συσκευή, πατώντας το πλήκτρο  (εικ.9)
- αφήστε το γενικό διακόπτη (A21) που βρίσκεται στο πίσω μέρος της συσκευής (εικ.2).

Προσοχή!

Μην πατάτε ποτέ το γενικό διακόπτη όταν η συσκευή είναι αναμμένη.





8. ΡΥΘΜΙΣΕΙΣ ΤΟΥ ΜΕΝΟΥ

8.1 Ξεβγάλμα

Με αυτή τη λειτουργία μπορείτε να βγάλετε από τον εγχυτή καφέ ζεστό (A8) και από τον εγχυτή ζεστού νερού/ατμού (C6), αν είναι ενεργοποιημένος, ώστε να καθαρίσετε και να ζεστάνετε στο εσωτερικό κύκλωμα της μηχανής.

Τοποθετήστε ένα δοχείο κάτω από το σύστημα παροχής ζεστού νερού το οποίο θα πρέπει να έχει ελάχιστη χωρητικότητα 100ml (εικ.8).

Για να προγραμματίσετε αυτή τη λειτουργία, προχωρήστε με τον ακόλουθο τρόπο:

1. Πατήστε  (B2) για είσοδο στο μενού
2. Πατήστε  (B10) ή  (B8) μέχρις ότου εμφανιστεί στην οθόνη (B) « ΞΕΒΓΑΛΜΑ»
3. Πατήστε  για να ξεκινήσει το ξεβγάλμα.

Προσοχή! Κίνδυνος εγκαυμάτων.

Μην αφήνετε τη μηχανή χωρίς επίτηρηση κατά την παροχή του ζεστού νερού ή ατμού.

- Μετά από λίγο, πρώτα από τον εγχυτήρα του καφέ και στη συνέχεια από τον εγχυτήρα ζεστού νερού (αν είναι ενεργοποιημένος) βγαίνει ζεστό νερό που θερμαίνει ολόκληρο το εσωτερικό κύκλωμα της μηχανής: στην οθόνη εμφανίζεται το μήνυμα RINSING UNDERWAY, HOT WATER FROM SPOUTS («ξέβγαλα σε εξέλιξη, ζεστό νερό από τους εγχυτήρες») και μια γραμμή προόδου γεμίζει σιγά-σιγά καθώς προχωρά η παρασκευή.
- Για να διακόψετε το ξέβγαλα πατήστε « STOP» ή περιμένετε την αυτόματη διακοπή.

Σημείωση:

- Για περιόδους αχρησίας μεγαλύτερες των 3-4 ημερών συνιστάται, μόλις ανάψει ξανά η μηχανή, να ξεβγάλετε 2-3 φορές πριν τη χρησιμοποιήσετε.
- Είναι φυσικό, μετά από την εκτέλεση αυτής της λειτουργίας, να υπάρχει νερό στο δοχείο με τα κατακάθια του καφέ (A10).

8.2 Αφαλάτωση









Για τις οδηγίες αφαλάτωσης, ανατρέξτε στο κεφάλαιο «17. Αφαλάτωση».



8.3 Φίλτρο νερού

Για τις οδηγίες σχετικές με την εγκατάσταση του φίλτρου (C4) ανατρέξτε στο κεφάλαιο «19. Φίλτρο αποσκληρυνσης».

8.4 Τιμές ροφημάτων

Σε αυτό το σημείο, μπορείτε να συμβουλευτείτε τις προσωπικές σας ρυθμίσεις και αν επιθυμείτε, να επαναφέρετε στις εργοστασιακές ρυθμίσεις σε κάθε ρόφημα εκτός από τη σοκολάτα.

- Πατήστε «» (B2) για είσοδο στο μενού
- Πατήστε « (B10) ή  (B8) μέχρις ότου εμφανιστεί στην οθόνη (B) « ΡΥΘΜΙΣΕΙΣ ΡΟΦΗΜΑΤΩΝ»
- Πατήστε «»: στην οθόνη εμφανίζεται ο πίνακας των ρυθμίσεων του πρώτου ροφήματος.
- Στην οθόνη επισημαίνεται το προφίλ του χρήστη αναφοράς. Οι τιμές προβάλλονται στις κατακόρυφες γραμμές: η εργοστασιακή τιμή υποδεικνύεται από το σύμβολο  ενώ η τρέχουσα τιμή έχει επισημανθεί από το γέμισμα της κατακόρυφης γραμμής.
- Για επιστροφή στο μενού ρύθμισης, πατήστε « ESC». Για κύλιση και προβολή των ροφημάτων, πατήστε « NEXT»
- Για επαναφορά των εργοστασιακών ρυθμίσεων στο ρόφημα που εμφανίζεται στην οθόνη, πατήστε « ΕΠΑΝΑΦΟΡΑ»

- «ΕΠΙΒΕΒΑΙΩΣΗ ΕΠΑΝΑΦΟΡΑΣ»: για επιβεβαίωση, πατήστε « ΟΚ» (για ακύρωση, πατήστε « ESC»)»
- «ΕΡΓΟΣΤΑΣΙΑΚΕΣ ΡΥΘΜΙΣΕΙΣ ΕΧΟΥΝ ΡΥΘΜ.»: πατήστε « ΟΚ».











Το ρόφημα έχει επαναπρογραμματιστεί στις εργοστασιακές ρυθμίσεις. Συνεχίστε με άλλα ροφήματα ή επιστρέψτε στο μενού ρυθμίσεων.

Σημείωση!

- Για να αλλάξετε τα ροφήματα κάποιου άλλου προφίλ, επιστρέψτε στην κεντρική σελίδα, επιλέξτε το προφίλ που επιθυμείτε (B11) και επαναλάβετε τη διαδικασία.
- Για επαναφορά όλων των ροφημάτων του προφίλ στις εργοστασιακές τιμές, δείτε παράγραφο «8.18 Εργοστασιακές ρυθμίσεις»

8.5 Ρύθμιση ώρας

Εάν θέλετε να ρυθμίσετε την ώρα στην οθόνη (B) ενεργήστε ως εξής:

- Πατήστε «» (B2) για είσοδο στο μενού
- Πατήστε « (B10) ή  (B8) μέχρις ότου εμφανιστεί στην οθόνη (B) « ΡΥΘΜΙΣΗ ΩΡΑΣ»
- Πατήστε «»: στην οθόνη εμφανίζεται ο πίνακας ρύθμισης της ώρας.
- Πατήστε « ή » σε αντιστοιχία με τις ώρες και τα λεπτά μέχρι να εμφανιστεί η τρέχουσα ώρα
- Για επιβεβαίωση, πατήστε « ΟΚ» (για ακύρωση, πατήστε « ESC») και πατήστε « ESC» για επιστροφή στην αρχική σελίδα.

Η ώρα έχει ρυθμιστεί.





8.6 Αυτόματη έναρξη

Μπορείτε να ρυθμίσετε την ώρα της αυτόματης έναρξης με τρόπο ώστε να βρείτε τη μηχανή έτοιμη για χρήση την ώρα που επιθυμείτε (για παράδειγμα το πρωί) και να μπορέσετε να κάνετε αμέσως τον καφέ.

Σημείωση!

Για να ενεργοποιηθεί αυτή η λειτουργία θα πρέπει η ώρα να έχει ήδη ρυθμιστεί σωστά (δείτε παράγραφο «8.5 Ρύθμιση ώρας  »).

Για να προγραμματίσετε την αυτόματη έναρξη, προχωρήστε με τον ακόλουθο τρόπο:

- Πατήστε «» (B2) για είσοδο στο μενού
- Πατήστε « (B10) ή  (B8) μέχρις ότου εμφανιστεί στην οθόνη (B) « ΑΥΤΟΜΑΤΗΣ ΕΝΑΡΞΗ»
- Επιλέξτε τη λειτουργία πατώντας «»: στην οθόνη εμφανίζεται ο πίνακας ρύθμισης της ώρας.

4. Πατήστε ή σε αντιστοιχία με τις ώρες και τα λεπτά μέχρι να εμφανιστεί η ώρα αυτόματης έναρξης που επιθυμείτε
5. Πατήστε ή για ενεργοποίηση ή απενεργοποίηση της αυτόματης έναρξης.
6. Για επιβεβαίωση, πατήστε « OK» (για ακύρωση, και επιστροφή στο μενού ρυθμίσεων, πατήστε « ESC») και πατήστε « ESC» για επιστροφή στην αρχική σελίδα.

Η ώρα αυτόματης έναρξης έχει προγραμματιστεί και στην οθόνη, δίπλα στην ώρα εμφανίζεται το αντίστοιχο σύμβολο που υποδεικνύει ότι η λειτουργία έχει ενεργοποιηθεί.

Σημείωση!

Όταν η μηχανή οβήσει από τον γενικό διακόπτη (A21) η ρύθμιση της αυτόματης έναρξης, αν είχε προηγουμένως ενεργοποιηθεί, θα χαθεί.

8.7 Αυτόματη απενεργοποίηση (standby)

Μπορείτε να ρυθμίσετε την αυτόματη απενεργοποίηση έτσι ώστε η συσκευή να οβήσει μετά από 15 ή 30 λεπτά ή μετά από 1, 2 ή 3 ώρες μη χρήσης.

Για να επαναπρογραμματίσετε ξανά την αυτόματη απενεργοποίηση προχωρήστε με τον ακόλουθο τρόπο:

1. Πατήστε «» (B2) για είσοδο στο μενού
2. Πατήστε (B10) ή (B8) μέχρις ότου εμφανιστεί στην οθόνη (B) « ΑΥΤΟΜΑΤΟ ΣΒΗΣΙΜΟ» με την τρέχουσα επιλογή (15 ή 30 λεπτά ή 1 ή 2 ή 3 ώρες)
3. Πατήστε στην οθόνη «» μέχρι να επιλέξετε την τιμή που επιθυμείτε
4. Πατήστε « ESC» για επιστροφή στην αρχική σελίδα.

Το αυτόματο οβήσιμο έχει προγραμματιστεί ξανά.

8.8 Θέρμανση φλιτζανιών

Για να θερμάνετε τα φλιτζάνια πριν ετοιμάσετε τον καφέ, μπορείτε να ενεργοποιήσετε το δίσκο θέρμανσης φλιτζανιών (A6) και να τοποθετήσετε επάνω τα φλιτζάνια.

1. Πατήστε «» (B2) για είσοδο στο μενού
2. Πατήστε (B10) ή (B8) μέχρις ότου εμφανιστεί στην οθόνη (B) « ΘΕΡΜΑΝΣΗ ΦΛΙΤΖΑΝΙΩΝ»
3. Πατήστε «» για ενεργοποίηση - ON) ή απενεργοποίηση - OFF του δίσκου.
4. Πατήστε « ESC» για επιστροφή στην αρχική σελίδα.

8.9 Εξοικονόμηση ενέργειας

Με αυτή τη λειτουργία μπορεί κανείς να ενεργοποιήσει ή να απενεργοποιήσει τον τρόπο εξοικονόμησης ενέργειας. Όταν η λειτουργία είναι ενεργή, εξασφαλίζει μικρότερη κατανάλωση ενέργειας σύμφωνα με τους εν ισχύ ευρωπαϊκούς κανονισμούς.

Για να απενεργοποιήσετε ή να ενεργοποιήσετε τη λειτουργία “εξοικονόμηση ενέργειας”, προχωρήστε ως εξής:

1. Πατήστε «» (B2) για είσοδο στο μενού
 2. Πατήστε (B10) ή (B8) μέχρις ότου εμφανιστεί στην οθόνη (B) « ΕΞΟΙΚΟΝΟΜΙΣΗ ΕΝΕΡΓΕΙΑΣ»
 3. Πατήστε «» για ενεργοποίηση - ON) ή απενεργοποίηση - OFF της εξοικονόμησης ενέργειας.
 4. Πατήστε « ESC» για επιστροφή στην αρχική σελίδα.
- Στην οθόνη, δίπλα στην ώρα εμφανίζεται το αντίστοιχο σύμβολο που υποδεικνύει ότι η λειτουργία έχει ενεργοποιηθεί.

8.10 Θερμοκρασία καφέ

Αν επιθυμείτε να αλλάξετε τη θερμοκρασία του νερού με την οποία βγαίνει ο καφές, προχωρήστε με τον ακόλουθο τρόπο:

1. Πατήστε «» (B2) για είσοδο στο μενού
2. Πατήστε (B10) ή (B8) μέχρις ότου εμφανιστεί στην οθόνη (B) « ΘΕΡΜΟΚΡΑΣΙΑ ΚΑΦΕ» με την τρέχουσα επιλογή (ΧΑΜΗΛΗ, ΜΕΣΗ, ΥΨΗΛΗ, ΜΕΓΙΣΤΗ)
3. Πατήστε μέχρι να επιλέξετε τη θερμοκρασία που επιθυμείτε:
4. Πατήστε « ESC» για επιστροφή στην αρχική σελίδα.

8.11 Σκληρότητα νερού

Για τις οδηγίες που αφορούν τη ρύθμιση της σκληρότητας του νερού, ανατρέξτε στο κεφάλαιο «18 Προγραμματισμός της σκληρότητας του νερού».

8.12 Επιλογή γλώσσας





Εάν θέλετε να αλλάξετε τη γλώσσα της οθόνης (B), ενεργήστε ως εξής:

1. Πατήστε «» (B2) για είσοδο στο μενού
2. Πατήστε (B10) ή (B8) μέχρις ότου εμφανιστεί στην οθόνη « ΡΥΘΜΙΣΗ ΓΛΩΣΣΑΣ»
3. Πατήστε : πατήστε ή μέχρις ότου εμφανιστεί η επιθυμητή γλώσσα και την επιλέξετε
4. Πατήστε « ESC» 2 φορές για επιστροφή στην αρχική σελίδα.

8.13 Ακουστικό σήμα

Με τη λειτουργία αυτή ενεργοποιείται ή απενεργοποιείται η ηχητική ειδοποίηση που μεταδίδει η μηχανή σε κάθε πάτημα των εικονιδίων και σε κάθε τοποθέτηση/αφαίρεση των εξαρτημάτων. Για την απενεργοποίηση ή την εκ νέου ενεργοποίηση του ακουστικού σήματος προχωρήστε με τον ακόλουθο τρόπο:









1. Πατήστε «» (B2) για είσοδο στο μενού
2. Πατήστε (B10) ή (B8) μέχρις ότου εμφανιστεί στην οθόνη (B) « ΗΧΗΤΙΚΟ ΣΗΜΑ»

3. Πατήστε «» για ενεργοποίηση  ή απενεργοποίηση  του ακουστικού σήματος.
4. Πατήστε « ESC» για επιστροφή στην αρχική σελίδα.

8.14 Φωτισμός του φλιτζανιού







Με αυτή τη λειτουργία ενεργοποιούνται ή απενεργοποιούνται τα φώτα του φωτισμού του φλιτζανιού: Τα φώτα ανάβουν σε κάθε παροχή ροφήματος με βάση τον καφέ, το ζεστό γάλα και σε κάθε ξέβγαλμα.

Για την απενεργοποίηση ή την εκ νέου ενεργοποίηση αυτής της λειτουργίας προχωρήστε με τον ακόλουθο τρόπο:

1. Πατήστε «» (B2) για είσοδο στο μενού
2. Πατήστε «» (B10) ή «» (B8) μέχρις ότου εμφανιστεί στην οθόνη (B) « ΦΩΤΙΣΜΟΣ ΦΛΙΤΖΑΝΙΟΥ»;
3. Πατήστε «» για ενεργοποίηση  ή απενεργοποίηση  του φωτισμού των φλιτζανιών.
4. Πατήστε « ESC» για επιστροφή στην αρχική σελίδα.









8.15 Φόντο

Μπορείτε να αλλάξετε το φόντο της οθόνης της συσκευής επιλέγοντας από τα τέσσερα διαθέσιμα: «ΜΠΛΕ», «ΑΤΣΑΛΙ», «ΚΑΦΕ», «ΣΚΟΥΡΟ ΜΠΛΕ». Ακολουθήστε τον παρακάτω τρόπο:

1. Πατήστε «» (B2) για είσοδο στο μενού
2. Πατήστε «» (B10) ή «» (B8) μέχρις ότου εμφανιστεί στην οθόνη (B) « ΦΟΝΤΟ»
3. Πατήστε «»: στην οθόνη θα εμφανιστούν οι διαθέσιμες επιλογές
4. Επιλέξτε το φόντο που επιθυμείτε πατώντας στο αντίστοιχο πλαίσιο: η μηχανή επιστρέφει στο μενού ρυθμίσεων με το νέο φόντο που επιλέξατε.
5. Πατήστε « ESC» για επιστροφή στην αρχική σελίδα.

8.16 Bluetooth

Με αυτή τη λειτουργία ενεργοποιείται ή απενεργοποιείται το PIN προστασίας για τη σύνδεση με τη μηχανή μέσω συσκευής.

1. Πατήστε «» (B2) για είσοδο στο μενού
2. Πατήστε «» (B10) ή «» (B8) μέχρις ότου εμφανιστεί στην οθόνη (B) « BLUETOOTH»
3. Πατήστε «» για πρόσβαση στη λειτουργία
4. Ενεργοποιήστε ή απενεργοποιήστε την προστασία PIN πατώντας  ή 
5. Πατήστε « ESC» 2 φορές για επιστροφή στην αρχική σελίδα.

Το προκαθορισμένο PIN στη μηχανή είναι το "0000": συνιστούμε να αλλάξετε το PIN απευθείας από την εφαρμογή.

Σημείωση!









Ο σειριακός αριθμός της μηχανής σας, που φαίνετε μέσα στη λειτουργία «Bluetooth» σας επιτρέπει να προσδιορίσετε με ακρί-

βεια τη μηχανή κατά τη στιγμή που γίνεται η σύνδεση της με την εφαρμογή.

8.17 Άδειασμα κυκλώματος





Πριν από μία περίοδο εκτός χρήσης, για να αποφύγετε το νερό να παγώσει στα εσωτερικά κυκλώματα ή πριν ή πριν μεταφερθεί η συσκευή στο κέντρο τεχνικής υποστήριξης, συνιστάται να αδειάζετε το υδραυλικό κύκλωμα της μηχανής.

Ακολουθήστε τον παρακάτω τρόπο:

1. Πατήστε «» (B2) για είσοδο στο μενού
2. Πατήστε «» (B10) ή «» (B8) μέχρις ότου εμφανιστεί (B) « ΑΔΕΙΑΣΜΑ ΤΟΥ ΚΥΚΛΩΜΑΤΟΣ»
3. Πατήστε «»
4. « ΑΔΕΙΑΣΤΕ ΔΟΧΕΙΟ ΥΠΟΛΕΙΜΜΑΤΩΝ ΚΑΙ ΔΙΣΚΟ ΣΥΛΛΟΓΗΣ ΣΤΑΓΟΝΩΝ»: αδειάστε το δοχείο για τα κατακάθια (A10) και το δίσκο συλλογής σταγόνων (A14) Πατήστε «» NEXT»
5. «INSERT GROUNDS CONTAINER AND DRIP TRAY»: τοποθετήστε δοχείο για κατακάθια μαζί με το δίσκο συλλογής σταγόνων
6. « ΤΟΠΟΘΕΤΗΣΤΕ ΔΟΧΕΙΟ 0,5L ΠΑΤΗΣΤΕ ΟΚ ΓΙΑ ΕΝΑΡΞΗ»: τοποθετήστε ένα δοχείο κάτω από τον εγχυτήρα καφέ (A8) και στο σύστημα παροχής ζεστού νερού (C6). Πατήστε « OK» (B6- εικ. 8).



Κίνδυνος εγκαυμάτων!

Μην αφήνετε τη μηχανή χωρίς επιτήρηση κατά την παροχή του ζεστού νερού ή ατμού.

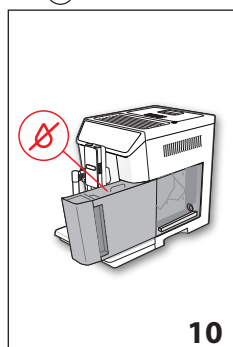
7. « ΕΒΓΑΛΜΑ ΣΕ ΕΞΕΛΙΞΗ, ΠΑΡΑΚΑΛΩ ΠΕΡΙΜΕΝΕΤΕ ΖΕΣΤΟ ΝΕΡΟ ΑΠΟ ΤΟΥΣ ΕΓΧΥΤΗΡΕΣ»: η συσκευή εκτελεί ξέβγαλμα από τον εγχυτήρα καφέ
8. « ΑΔΕΙΑΣΤΕ ΔΟΧΕΙΟ ΝΕΡΟΥ»: αφαιρέστε το δοχείο (A16) και αδειάστε εντελώς, στην συνέχεια πατήστε «» NEXT» (εικ. 10)
9. (Αν το φίλτρο έχει εγκατασταθεί) « ΑΦΑΙΡΕΣΗ ΦΙΛΤΡΟΥ ΝΕΡΟΥ»: αφαιρέστε το φίλτρο από το δοχείο. Πατήστε «» NEXT»



10

10. « ΤΟΠΟΘΕΤΗΣΤΕ ΤΟ ΔΟΧΕΙΟ ΝΕΡΟΥ, ΠΑΤΗΣΤΕ ΟΚ ΓΙΑ ΣΥΝΕΧΕΙΑ»: εισάγετε το δοχείο νερού και πατήστε « OK» (εικ.6)
11. « ΑΔΕΙΑΣΜΑ ΥΔΡΑΥΛΙΚΟΥ ΚΥΚΛΩΜΑΤΟΣ ΣΕ ΕΞΕΛΙΞΗ»: περιμένετε μέχρις ότου η μηχανή να αδειάσει. (Προσοχή:

ζεστό νερό από τους ζεστού νερό από τους εγχυτήρες!). Καθώς αδειάζει το κύκλωμα, η συσκευή μπορεί να αρχίσει

να ακούγεται περισσότερο: πρόκειται για κανονική λειτουργία του μηχανήματος.

12. «EMPTY GROUNDS CONTAINER»: αφαιρέστε, αδειάστε και τοποθετήστε ξανά το δίσκο συλλογής σταγόνων, και στη συνέχεια πατήστε «> NEXT»
13. «ΤΟ ΑΔΕΙΑΣΜΑ ΟΛΟΚΛΗΡΩΘΗΚΕ: ΠΑΤΗΣΤΕ ΟΚ ΓΙΑ ΣΒΗΣΙΜΟ»: πατήστε «✓ OK». Η συσκευή εκτελεί σβήσιμο.



i Σημείωση!

Στην επόμενη έναρξη, το μηχάνημα απαιτεί γέμισμα της εγκατάστασης: ακολουθήστε τις υποδείξεις από το σημείο 3 της παραγράφου «5.Απώθη έναρξη λειτουργίας της συσκευής»

8.18 Εργοστασιακές ρυθμίσεις

Με αυτή τη λειτουργία γίνεται επαναφορά όλων των ρυθμίσεων από το μενού και όλων των προγραμματισμών των ποσοτήτων επαναφέροντας τις τιμές του εργοστασίου (εκτός της γλώσσας που παραμένει ως έχει ρυθμιστεί).

Για την αποκατάσταση των εργοστασιακών τιμών προχωρήστε με τον ακόλουθο τρόπο:

1. Πατήστε «⚙️» (B2) για είσοδο στο μενού
2. Πατήστε «⏪ (B10) ή «⏩ (B8) μέχρις ότου εμφανιστεί στην οθόνη (B) « ΕΡΓΟΣΤΑΣΙΑΚΕΣ ΡΥΘΜΙΣΕΙΣ». Πατήστε «▶️»
3. Πατήστε « ΕΠΑΝΑΦΟΡΑ ΟΛΩΝ» εάν επιθυμείτε να επαναφέρετε όλα προφίλ στις αρχικές παραμέτρους, διαφορετικά επιλέξτε το επιθυμητό προφίλ προσωπικών επιλογών (π.χ ΧΡΗΣΤΗΣ1)
4. «ΕΠΑΝΑΦΟΡΑ ΕΠΙΝΑΦΟΡΑ ΕΡΓ.ΡΥΘΜΙΣΕΩΝ»: πατήστε «✓ OK» για επιβεβαίωση (ο «↺ ESC» για να αφήσετε αναλλοίωτες τις παραμέτρους)
5. «ΕΡΓ.ΡΥΘΜΙΣΕΙΣ ΕΧΟΥΝ ΡΥΘΜ»: πατήστε «✓ OK» για επιβεβαίωση και «↺ ESC» για επιστροφή στην αρχική σελίδα.

8.19 Στατιστικά































Με αυτή τη λειτουργία εμφανίζονται τα στατιστικά στοιχεία της μηχανής. Για την εμφάνισή τους, προχωρήστε με τον ακόλουθο τρόπο:

1. Πατήστε «⚙️» (B2) για είσοδο στο μενού
2. Πατήστε «⏪ (B10) ή «⏩ (B8) μέχρις ότου εμφανιστεί στην οθόνη (B) « ΣΤΑΤΙΣΤΙΚΑ»
3. Πατήστε «⏪»: μπορείτε να επαληθεύετε όλα τα στατιστικά στοιχεία πατώντας «⏪» ή «⏩»
4. Πατήστε «↺ ESC»: η συσκευή επιστρέφει στην αρχική σελίδα.

9. ΠΡΟΕΤΟΙΜΑΣΙΑ ΚΑΦΕ

9.1 Επιλέξτε το άρωμα του καφέ

Επιλέξτε το άρωμα που επιθυμείτε πατώντας « AROMA» (B6):

	(Δείτε «9.4 Προετοιμασία του καφέ χρησιμοποιώντας προ-αλεσμένο καφέ»)
    	EXTRA LIGHT AROMA (πολύ ελαφρύ άρωμα)
    	LIGHT AROMA (ελαφρύ άρωμα)
    	MEDIUM AROMA (μέτριο άρωμα)
    	STRONG AROMA (δυνατό άρωμα)
    	EXTRA STRONG AROMA (πολύ δυνατό άρωμα)
   	Προσωπικό (αν προγραμματίζεται) / Standard

Μετά την παροχή, η ρύθμιση του αρώματος επιστρέφει στην τιμή .

9.2 Επιλογή της ποσότητας του καφέ

Επιλέξτε από την αρχική σελίδα την ποσότητα του καφέ που επιθυμείτε, πατώντας «  QUANTITY» (B7):

    	SMALL SIZE (μικρή ποσότητα)
    	MEDIUM SIZE (μεσαία ποσότητα)
    	LARGE SIZE (μεγάλη ποσότητα)
    	X-LARGE SIZE (πολύ μεγάλη ποσότητα)
    	Προσωπική επιλογή ποσότητας (αν προγραμματίζεται) / Ποσότητα στάνταρ

Μετά την παροχή, η ρύθμιση της ποσότητας επιστρέφει στην τιμή .

9.3 Προετοιμασία του καφέ χρησιμοποιώντας καφέ σε κόκκους



Προσοχή!

Μη χρησιμοποιείτε πράσινους καραμελωμένους κόκκους καφέ γιατί μπορεί να κολλήσουν στο μύλο και να τον καταστήσουν άχρηστο.

1. Εισάγετε τον καφέ σε κόκκους στο αντίστοιχο δοχείο (A3) (εικ.12).
2. Τοποθετήστε ένα φλιτζάνι κάτω από το στόμιο καφέ (A8).
3. Χαμηλώστε τον εγχυτή με τρόπο που να προσεγγίζει όσο το δυνατό περισσότερο τα φλιτζάνια (εικ.13): με τον τρόπο αυτό έχετε καλύτερο αφρό.
4. Πατήστε (B10) ή (B8) μέχρι την προβολή του επιθυμητού καφέ
5. Στη συνέχεια επιλέξτε από την αρχική σελίδα τον καφέ που επιθυμείτε:
 - ESPRESSO
 - DOPPIO+
 - COFFEE
 - LONG
 - 2X ESPRESSO
6. Η προετοιμασία αρχίζει και στην οθόνη (B) εμφανίζεται εικόνα του επιλεγμένου ροφήματος και μια γραμμή εξέλιξης που γεμίζει σιγά-σιγά όσο προχωρά η προετοιμασία.



Σημείωση:

- Μπορείτε να προετοιμάσετε ταυτόχρονα 2 φλιτζάνια ESPRESSO πατώντας «2X » κατά τη διάρκεια της προετοιμασίας 1 ESPRESSO (η εικόνα παραμένει σε προβολή για μερικά δευτερόλεπτα από την αρχή της προετοιμασίας).
- Ενώ το μηχάνημα ετοιμάζει τον καφέ, η παροχή μπορεί να σταματήσει οποιαδήποτε στιγμή πατώντας STOP".
- Μόλις ολοκληρωθεί η παροχή, αν θέλετε να αυξήσετε την ποσότητα του καφέ στο φλιτζάνι, αρκεί να πατήσετε EXTRA": και μόλις φτάσετε στην επιθυμητή θερμοκρασία πατήστε STOPSTOP".

Μόλις ολοκληρωθεί η προετοιμασία, η μηχανή είναι έτοιμη για νέα χρήση.



Σημείωση!

- Κατά τη διάρκεια της χρήσης μπορεί να εμφανιστούν στην οθόνη κάποια μηνύματα (ΓΕΜΙΣΤΕ ΤΟ ΔΟΧΕΙΟ ΑΔΕΙΑΣΤΕ ΤΟ ΔΟΧΕΙΟ ΥΠΟΛΕΙΜΜΑΤΩΝ, κλπ.) των οποίων η σημασία αναφέρεται στο κεφάλαιο «22. Μηνύματα στην οθόνη».
- Για να έχετε πιο ζεστό καφέ συμβουλευτείτε την παράγραφο «9.6 Συμβουλές για πιο ζεστό καφέ».
- Αν ο καφές βγαίνει σε σταγόνες ή ελάχιστα συμπαγής με λίγη κρέμα ή πολύ κρύος διαβάστε όσα αναφέρει η παράγραφος «9.5 Ρύθμιση του μύλου του καφέ» και το κεφάλαιο «23. Επίλυση προβλημάτων».

- Η προετοιμασία κάθε καφέ μπορεί να γίνει βάσει των προσωπικών προτιμήσεων (δείτε κεφάλαια «14. Προσωπικές προτιμήσεις για τα ροφήματα» και «15. Αποθήκευση του προφίλ σας»).
- Αν η λειτουργία «Εξοικονόμηση ενέργειας» είναι ενεργή, η παροχή του πρώτου καφέ μπορεί να απαιτήσει μερικά δευτερόλεπτα αναμονής.

9.4 Προετοιμασία του καφέ χρησιμοποιώντας προ-αλεσμένο καφέ



Προσοχή!

- Μη βάζετε ποτέ προαλεσμένο καφέ με τη μηχανή σβηστή, για να αποφύγετε το διασκορπισμό του στο εσωτερικό της. Σε αυτή την περίπτωση η μηχανή θα μπορούσε να υποστεί βλάβη.
- Μη χρησιμοποιείτε ποτέ περισσότερο από 1 κοφτή μεζούρα (C2), διαφορετικά το εσωτερικό της μηχανής μπορεί να λερωθεί και το χωνί (A4) να μπουκώσει.



Σημείωση!

Αν χρησιμοποιείτε προαλεσμένο καφέ, μπορείτε να προετοιμάσετε μόνο ένα φλιτζάνι τη φορά.

1. Πατήστε επαναλαμβανόμενα AROMA" (B6) μέχρις ότου στην οθόνη (B) να εμφανιστεί (προ αλεσμένος).
2. Ανοίξτε το καπάκι του χωνιού του προαλεσμένου καφέ (A2).
3. Βεβαιωθείτε ότι το χωνί (A4) δεν έχει φράξει, στη συνέχεια εισάγετε μια κοφτή μεζούρα προαλεσμένου καφέ (εικ.14).
4. Τοποθετήστε στη συνέχεια ένα φλιτζάνι κάτω από το σύστημα παροχής ζεστού νερού (A8) (εικ.13).
5. Επιλέξτε από την αρχική σελίδα τον καφέ που επιθυμείτε (ESPRESSO, COFFEE, LONG)
6. Η προετοιμασία αρχίζει και στην οθόνη εμφανίζεται το εικονίδιο του επιλεγμένου ροφήματος και μια γραμμή εξέλιξης που γεμίζει σιγά-σιγά όσο προχωρά η προετοιμασία.



Σημείωση!

- Ενώ το μηχάνημα ετοιμάζει τον καφέ, η παροχή μπορεί να σταματήσει οποιαδήποτε στιγμή πατώντας STOP".
- Μόλις ολοκληρωθεί η παροχή, αν θέλετε να αυξήσετε την ποσότητα του καφέ στο φλιτζάνι, αρκεί να πατήσετε EXTRA": και μόλις φτάσετε στην επιθυμητή θερμοκρασία πατήστε STOPSTOP".

Μόλις ολοκληρωθεί η προετοιμασία, η μηχανή είναι έτοιμη για νέα χρήση.



Προσοχή! Προετοιμασία του καφέ LONG

Στα μισά της προετοιμασίας, εμφανίζεται το μήνυμα «ΕΙΣΑΓΕΤΕ ΠΡΟΑΛΕΣΜΕΝΟ ΚΑΦΕ ΤΟ ΠΟΛΥ ΜΙΑ ΜΕΖΟΥΡΑ». Στη συνέχεια, βάλτε μία μεζούρα αλεσμένου καφέ και πατήστε OK ».

Σημείωση!

- Κατά τη διάρκεια της χρήσης μπορεί να εμφανιστούν στην οθόνη κάποια μηνύματα (ΓΕΜΙΣΤΕ ΤΟ ΔΟΧΕΙΟ ΑΔΕΙΑΣΤΕ ΤΟ ΔΟΧΕΙΟ ΥΠΟΛΕΙΜΜΑΤΩΝ, κλπ.) των οποίων η σημασία αναφέρεται στο κεφάλαιο «22. Μηνύματα στην οθόνη».
- Για να έχετε πιο ζεστό καφέ συμβουλευτείτε την παράγραφο «9.6 Συμβουλές για πιο ζεστό καφέ».
- Αν η λειτουργία «Εξοικονόμηση ενέργειας» είναι ενεργή, η παροχή του πρώτου καφέ μπορεί να απαιτήσει μερικά δευτερόλεπτα αναμονής.

9.5 Ρύθμιση του μύλου του καφέ

Ο μύλος του καφέ δεν χρειάζεται να ρυθμιστεί, τουλάχιστον στην αρχή, γιατί έχει ρυθμιστεί από το εργοστάσιο έτσι ώστε να επιτυγχάνετε η σωστή παροχή του καφέ.

Ωστόσο, αφού φτιάξετε τους πρώτους καφέδες, εάν η παροχή δεν είναι αρκετά συμπαγής και με λίγη κρέμα ή πολύ αργή (σε σταγόνες), θα πρέπει να τη διορθώσετε από το διακόπτη ρύθμισης του βαθμού άλεσης (A5 - εικ.11).

Σημείωση!

Το κουμπί ρύθμισης πρέπει να περιστρέφεται μόνον όταν ο μύλος λειτουργεί κατά την αρχική φάση προετοιμασίας των ροφημάτων του καφέ.



Αν ο καφές βγαίνει πολύ αργά ή δεν βγαίνει καθόλου, στρέψτε δεξιόστροφα μία φορά προς τον αριθμό 7.



Για να έχετε, αντίθετα, μια παροχή καφέ πιο συμπαγή και για να βελτιώσετε οπτικά την κρέμα, γυρίστε αριστερόστροφα

ένα κλικ προς τον αριθμό 1 (δεν γίνεται πάνω από ένα κλικ τη φορά, διαφορετικά ο καφές μπορεί να βγαίνει σε σταγόνες).

Το αποτέλεσμα αυτής της διόρθωσης γίνεται εμφανές μόνο μετά την διαδοχική παρασκευή τουλάχιστον 2 καφέδων. Αν μετά από αυτή τη ρύθμιση δεν έχετε το επιθυμητό αποτέλεσμα, θα πρέπει να επαναλάβετε τις διορθώσεις περιστρέφοντας τη λαβή κατά μία ακόμη θέση.

9.6 Συμβουλές για πιο ζεστό καφέ

Για πιο ζεστό καφέ σας συμβουλευόμαστε:

- προχωρήστε σε ξέβγαλμα, επιλέγοντας τη λειτουργία «Ξέβγαλμα» του μενού ρυθμίσεων (παράγραφος «8.1 Ξέβγαλμα »)
- ζεστάνετε με ζεστό νερό και τα φλιτζάνια (χρησιμοποιήστε τη λειτουργία ζεστού νερού, δείτε κεφάλαιο «11. Παροχή ζεστού νερού»)
- αυξήστε τη θερμοκρασία του καφέ στο μενού ρυθμίσεων (παράγραφος «8.10 Θερμοκρασία καφέ »).

10. ΠΑΡΑΣΚΕΥΗ ΤΩΝ ΡΟΦΗΜΑΤΩΝ ΜΕ ΓΑΛΑ

Σημείωση!

Για να αποφύγετε το γάλα με λίγο αφρόγαλα ή με μεγάλες φουσκάλες, καθαρίζετε πάντα το καπάκι του δοχείου γάλακτος (D2) και το μπεκ ζεστού νερού (A9) όπως περιγράφουν οι παράγραφοι «10.4 Καθαρισμός του ακροφυσίου γάλακτος μετά από κάθε χρήση», «16.10 Καθαρισμός του δοχείου γάλακτος» και «16.11 Καθαρισμός του ακροφυσίου ζεστού νερού/ατμού».

Γεμίστε να ασφαλίστε το δοχείο του γάλακτος



1. Αφαιρέστε το καπάκι (D2) (εικ. 15);
2. Γεμίστε το δοχείο γάλακτος (D3) με αρκετή ποσότητα γάλακτος, χωρίς να ξεπεράσετε το επίπεδο MAX επί του δοχείου (εικ. 16). Λάβετε υπόψη σας ότι κάθε εγκοπή στο πλάι του δοχείου αντιστοιχεί σε περίπου 100 ml γάλακτος.

Σημείωση!

- Για να επιτύχετε πιο πυκνό και ομοιογενή αφρό, θα πρέπει να χρησιμοποιήσετε αποβουτυρωμένο ή ημι-αποβουτυρωμένο γάλα και σε θερμοκρασία ψυγείου (περίπου 5°).
 - Αν η λειτουργία «Εξοικονόμηση ενέργειας» είναι ενεργή, η παροχή του πρώτου ροφήματος μπορεί να απαιτήσει μερικά δευτερόλεπτα αναμονής.
3. Βεβαιωθείτε ότι ο σωλήνας άντλησης γάλακτος (D4) έχει τοποθετηθεί σωστά στην αντίστοιχη θέση που βρίσκεται στο βάθος του καλύμματος του δοχείου γάλακτος (εικ. 17).
 4. Ξανατοποθετήστε το καπάκι πάνω στο δοχείο γάλακτος.
 5. Αν υπάρχει, αφαιρέστε τον εγχυτήρα ζεστού νερού/ατμού (C6) πατώντας το κουμπί απασφάλισης (C7) (εικ.18)
 6. Ασφαλίστε πιέζοντας προς τα κάτω το δοχείο γάλακτος (D) με το ακροφύσιο (A9) (εικ.19). Η μηχανή εκπέμπει ένα ακουστικό σήμα (αν η λειτουργία του ακουστικού σήματος είναι ενεργοποιημένη).
 7. Τοποθετήστε ένα αρκετά μεγάλο φλιτζάνι κάτω από το στόμιο της παροχής καφέ (A8) και κάτω από το σωλήνα παροχής γάλακτος με αφρό (D5), ρυθμίστε το μήκος του σωλήνα παροχής γάλακτος, για να τον φέρετε κοντά στο φλιτζάνι και απλά τραβήξτε τον προς τα κάτω (εικ.20)
 8. Ακολουθήστε τις υποδείξεις που αναφέρονται παρακάτω για κάθε συγκεκριμένη λειτουργία.

10.2 Ρυθμίστε την ποσότητα του αφρού



Περιστρέφοντας το διακόπτη ρύθμισης αφρού (D1), επιλέγετε την ποσότητα αφρού γάλακτος που θα παρέχεται κατά την προετοιμασία των ροφημάτων γάλατος.

Θέση λαβής	Περιγραφή	Συνίσταται για...
	ΧΩΡΙΣ ΑΦΡΟ	HOT MILK ("ζεστό γάλα") (χωρίς αφρόγαλα) / CAFFELATTE
	MIN FROTH ("ελάχιστο αφρόγαλα")	LATTE MACCHIATO/ ("ΓΑΛΑ ΜΕ ΚΑΦΕ") FLAT WHITE
	MAX FROTH ("μέγιστο αφρόγαλα")	CAPPUCCINO/ CAPPUCCINO+ / CAPPUCCINO MIX / ESPRESSO MACCHIATO / LATTE CALDO (με αφρόγαλο)

10.3 Αυτόματη προετοιμασία των ροφημάτων με βάση το γάλα

- Γεμίστε και συνδέστε το δοχείο του γάλακτος (D) όπως υποδεικνύεται προηγουμένως.
- Επιλέξτε από την αρχική σελίδα το ρόφημα που επιθυμείτε:
 - CAPPUCCINO
 - LATTE MACCHIATO ("ΓΑΛΑ ΜΕ ΚΑΦΕ")
 - CAFFELATTE
 - LATTE CALDO ("ΖΕΣΤΟ ΓΑΛΑ")
 - CAPPUCCINO+
 - ESPRESSO MACCHIATO
 - FLAT WHITE
 - CAPPUCCINO MIX
- Στην οθόνη (B) η μηχανή συνιστά την περιστροφή του κουμπιού ρύθμισης αφρού (D1) με βάση το αφρόγαλο της αρχικής συνταγής: στη συνέχεια στρέψτε το κουμπί που βρίσκεται στο καπάκι του δοχείου γάλακτος (D2) και επιβεβαιώστε την επιλογή πατώντας "✓ OK".
- Μετά από μερικά δευτερόλεπτα, η μηχανή ξεκινά αυτόματα την προετοιμασία αρχίζει και στην οθόνη εμφανίζεται το εικονίδιο του επιλεγμένου ροφήματος και μια γραμμή εξέλιξης που γεμίζει σιγά-σιγά όσο προχωρά η προετοιμασία.

Σημείωση: γενικές ενδείξεις για όλα τα ροφήματα με βάση το γάλα

-  ESC: πατήστε αν θέλετε να διακόψετε εντελώς τη διαδικασία και να επιστρέψετε στην αρχική σελίδα.
-  STOP: πατήστε για διακοπή της παροχής του γάλακτος ή του καφέ και περάστε στην επόμενη παροχή (αν προβλέπεται) για να ολοκληρώσετε την προετοιμασία του ροφήματος.
- Μόλις ολοκληρωθεί η παροχή, αν θέλετε να αυξήσετε την ποσότητα του καφέ στο φλιτζάνι, πατήστε  EXTRA.
- Η προετοιμασία κάθε ροφήματος γάλακτος έχει γίνει βάσει των προσωπικών προτιμήσεων (δείτε κεφάλαια «14. Προ-

σωπικές προτιμήσεις για τα ροφήματα » και «15. Αποθήκευση του προφίλ σας»).

- Μην αφήνετε για πολύ ώρα το δοχείο του γάλακτος εκτός ψυγείου: όσο περισσότερο αυξάνει η θερμοκρασία του γάλακτος (5°C ιδανική), τόσο χειρότερη είναι η ποιότητα του αφρού.

Μόλις ολοκληρωθεί η προετοιμασία, η μηχανή είναι έτοιμη για νέα χρήση.

10.4 Καθαρισμός του δοχείου γάλακτος μετά από κάθε χρήση



Προσοχή! Κίνδυνος εγκαυμάτων



Κατά τη διάρκεια του καθαρισμού των εσωτερικών αγωγών του δοχείου γάλακτος, από το σωλήνα παροχής αφρόγαλα (D5) βγαίνει λίγο ζεστό νερό και ατμός. Δώστε προσοχή ώστε να μην έρθετε σε επαφή με πίδακες νερού.

Μετά από κάθε χρήση των λειτουργιών γάλακτος εμφανίζεται το μήνυμα «ΣΤΡΕΨΤΕ ΤΗ ΛΑΒΗ ΣΤΟ <CLEAN> ΓΙΑ ΝΑ ΞΕΚΙΝΗΣΕΙ Ο ΚΑΘΑΡΙΣΜΟΣ» και χρειάζεται να προχωρήσετε στον καθαρισμό του καπακιού του εξαρτήματος του γάλακτος:

1. Αφήστε το δοχείο γάλακτος (D) μέσα στη μηχανή (δεν χρειάζεται να αδειάσετε το δοχείο του γάλακτος)
2. Τοποθετήστε ένα φλιτζάνι ή κάποιο άλλο δοχείο κάτω από το σωλήνα παροχής του αφρόγαλου (εικ.20).
3. Στρέψτε το κουμπί ρύθμισης αφρόγαλου (D1) στο "CLEAN" (εικ.21): η οθόνη (B) θα εμφανίσει «ΚΑΘΑΡΙΣΜΟΣ ΔΟΧΕΙΟΥ ΓΑΛΑΚΤΟΣ ΣΕ ΕΞΕΛΙΞΗ ΔΟΧΕΙΟ ΚΑΤΩ ΑΠΟ ΤΟ ΑΚΡΟΦΥΣΙΟ ΓΑΛΑΚΤΟΣ» (εικ. 22) μαζί με μία γραμμή που γεμίζει καθώς ολοκληρώνεται ο καθαρισμός. Ο καθαρισμός διακόπτεται αυτόματα.
4. Επαναφέρετε τη λαβή ρύθμισης σε μία από τις επιλογές του αφρού.
5. Αφαιρέστε το δοχείο του γάλακτος και καθαρίστε το ακροφύσιο ατμού (A9) με ένα σφουγγάρι (εικ. 23).



Σημείωση!



- Αν πρέπει να παρασκευάσετε περισσότερα φλιτζάνια ροφημάτων με βάση το γάλα, προχωρήστε στον καθαρισμό του δοχείου γάλακτος μετά από την τελευταία παρασκευή. Για να προχωρήσετε με τις επόμενες ποσοποιμασίες, όταν εμφανίζεται το μήνυμα για τη λειτουργία CLEAN πατήστε  ESC.
- Αν δε γίνει καθαρισμός, στην οθόνη θα εμφανιστεί το σύμβολο  που θα υπενθυμίζει ότι πρέπει να γίνει καθαρισμός του δοχείου γάλακτος.
- Το δοχείο με το γάλα μπορεί να διατηρηθεί στο ψυγείο.
- Σε μερικές περιπτώσεις, για να γίνει ο καθαρισμός, θα πρέπει να περιμένετε να θερμανθεί η μηχανή.

11. ΠΑΡΟΧΗ ΖΕΣΤΟΥ ΝΕΡΟΥ

Προσοχή! Κίνδυνος εγκαυμάτων.

Μην αφήνετε τη μηχανή χωρίς επίτηρηση κατά την παροχή του ζεστού νερού.

1. Βεβαιωθείτε ότι ο εγχυτήρας ζεστού νερού/ατμού (C6) έχει συνδεθεί σωστά στο ακροφύσιο ζεστού νερού/ατμού (A9)
2. Τοποθετήστε ένα σκεύος κάτω από το σύστημα παροχής (όσο πιο κοντά γίνεται ώστε να αποφύγετε πιτσιλιές).

3. Επιλέξτε από την αρχική σελίδα  HOT WATER ("ζεστό νερό"). Η οθόνη (B) εμφανίζει την εικόνα που αντιστοιχεί και μια γραμμή εξέλξης που γεμίζει σιγά-σιγά όσο προχωρά η προετοιμασία.
4. Η μηχανή παρέχει το ζεστό νερό και στη συνέχεια διακόπτει αυτόματα την παροχή: Για να διακοπεί, με το χέρι η παροχή ζεστού νερού, πατήστε  STOP".

Σημείωση!

- Αν ο τρόπος «Εξοικονόμηση ενέργειας» έχει ενεργοποιηθεί, η παροχή του ζεστού νερού μπορεί να απαιτήσει λίγο χρόνο αναμονής.
- Η προετοιμασία του ζεστού νερού μπορεί να γίνει βάσει των προσωπικών προτιμήσεων (δείτε κεφάλαια «14. Προσωπικές προτιμήσεις για τα ροφήματα » και «15. Αποθήκευση του προφίλ σας»).

12. ΠΑΡΟΧΗ ΑΤΜΟΥ

Προσοχή! Κίνδυνος εγκαυμάτων.

Μην αφήνετε τη μηχανή χωρίς επίτηρηση κατά την παροχή του ατμού.

1. Βεβαιωθείτε ότι ο εγχυτήρας ζεστού νερού/ατμού (C6) έχει συνδεθεί σωστά στο ακροφύσιο ζεστού νερού/ατμού (A9)
2. Γεμίστε ένα δοχείο με το υγρό που πρόκειται να ζεστάνετε ή να κάνετε αφρό και βυθίστε το στόμιο παροχής ζεστού νερού/ατμού στο υγρό.

3. Επιλέξτε από την αρχική σελίδα  ΑΤΜΟΣ". Στην οθόνη (B) εμφανίζεται η αντίστοιχη εικόνα και μία γραμμή εξέλξης που γεμίζει σιγά-σιγά καθώς προχωρά η προετοιμασία και μετά από μερικά δευτερόλεπτα, από τον εγχυτήρα ζεστού νερού/ατμού βγαίνει ο ατμός που ζεσταίνει το υγρό.

4. Μόλις επιτευχθεί η θερμοκρασία ή το επίπεδο αφρού που επιθυμείτε, διακόψτε την παροχή ατμού πατώντας  STOP»

Προσοχή!

Να διακόπτετε πάντα την παροχή ατμού πριν αφαιρέσετε το δοχείο με το υγρό για να αποφύγετε εγκαυματα από τα πιτσιλισματα.

Σημείωση!

Αν ο τρόπος «Εξοικονόμηση ενέργειας» είναι ενεργός, η παροχή του ατμού μπορεί να απαιτήσει ορισμένα δευτερόλεπτα αναμονής.

12.1 Συμβολές για τη χρήση του ατμού για το αφρόγαλα

- Κατά την επιλογή των διαστάσεων του δοχείου, λάβετε υπόψη ότι ο όγκος θα αυξηθεί κατά 2 ή 3 φορές.
- Για να επιτύχετε πιο πυκνό και πλούσιο αφρό, χρησιμοποιήστε αποβουτυρωμένο ή ημι-αποβουτυρωμένο γάλα και σε θερμοκρασία ψυγείου (περίπου 5).
- Για πιο κρεμώδη αφρό, στρέψτε το δοχείο με απαλές κινήσεις από κάτω προς τα πάνω.
- Για να αποφύγετε το γάλα να έχει λίγη κρέμα ή με μεγάλες φούσκες, πάντα να καθαρίζετε το μπεκ όπως περιγράφει (C6) η ακόλουθη παράγραφος.





















12.2 Καθαρισμός του εγχυτή ζεστού νερού/ατμού μετά τη χρήση

Καθαρίστε το στόμιο παροχής ζεστού νερού/ατμού (C6) κάθε φορά μετά τη χρήση, έτσι ώστε να αποφύγετε το φράξιμο ή τα υπολείμματα γάλακτος.

1. Τοποθετήστε ένα σκεύος κάτω από το σύστημα παροχής ζεστού νερού/ατμού και αφήστε να βγει λίγο νερό (δείτε κεφάλαιο «11. Παροχή ζεστού νερού»). Διακόψτε την παροχή ζεστού νερού, πατώντας  STOP".
2. Περιμένετε μερικά λεπτά μέχρις ότου το σύστημα παροχής ζεστού νερού/ατμού να κρυώσει. Στη συνέχεια αφαιρέστε το (εικ.18) πατώντας το κουμπί απελευθέρωσης (C7). Με το ένα χέρι κρατήστε σταθερό το σύστημα παροχής και με το άλλο στρέψτε και αφαιρέστε το εξάρτημα παρασκευής καπουτσίνο προς τα κάτω (εικ.24).
3. Αφαιρέστε και το ακροφύσιο ατμού τραβώντας προς τα κάτω (εικ.25).
4. Βεβαιωθείτε ότι η οπή του ακροφυσίου δεν έχει βουλώσει. Αν χρειάζεται, καθαρίστε με μία οδοντογλυφίδα.
5. Καθαρίστε σχολαστικά τα εξαρτήματα του εγχυτήρα με ένα σφουγγάρι και χλιαρό νερό.
6. Τοποθετήστε και πάλι το εξάρτημα παρασκευής καπουτσίνο σπρώχνοντας προς τα πάνω και περιστρέφοντας δεξιόστροφα μέχρι να συνδεθεί.

13. ΠΡΟΕΤΟΙΜΑΣΙΑ ΖΕΣΤΗΣ ΣΟΚΟΛΑΤΑΣ



Από την αρχική σελίδα επιλέξτε CHOCOLATE (σοκολάτα) και συνεχίστε με τον ακόλουθο τρόπο:

1. «ΕΠΙΛΕΞΤΕ ΑΡΙΘΜΟ ΦΛΙΤΖΑΝΙΩΝ ΚΑΙ ΠΥΚΝΟΤΗΤΑ (ΦΑΣΗ 1 ΑΠΟ 5)»: πατήστε στα βέλη για να επιλέξετε αν θέλετε να ετοιμάσετε 1 φλιτζάνι ( ) ή 2 φλιτζάνια ( ) και η επιθυμητή πυκνότητα (min= , max= ) , επομένως πατήστε e « NEXT” για επιβεβαίωση της επιλογής και για να περάσουμε στην επόμενη φάση (ή πατήστε « BACK» για επιστροφή στην προηγούμενη οθόνη)
2. «ΤΟΠΟΘΕΤΗΣΤΕ ΤΟΝ ΑΝΑΔΕΥΤΗΡΑ ΣΟΚΟΛΑΤΑΣ ΣΤΗΝ ΚΑΝΑΤΑ (ΒΗΜΑ 2 ΑΠΟ 5)»: ανασηκώστε το καπάκι από την κανάτα (E1) (εικ.26), από τον δρομέα απελευθέρωσης (E6) και αφαιρέστε το χωνί από την κανάτα (E2) (εικ.26). Βεβαιωθείτε ότι ο σωλήνας παροχής ατμού (E3) και ο μεικτης σκόας (E4) έχουν τοποθετηθεί (εικ.27), στη συνέχεια εισάγετε το χωνί στην κανάτα (εικ.28).
3. Πατήστε “ NEXT” για να περάσετε στην επόμενη φάση (ή πατήστε “ BACK” για επιστροφή στην προηγούμενη οθόνη)
4. «ΡΙΞΤΕ ΓΑΛΑ Ή ΝΕΡΟ ΩΣ ΤΟ ΕΠΙΘΥΜΗΤΟ ΣΗΜΕΙΟ (ΒΗΜΑ 3 ΑΠΟ 5)» (εικ.29): για την προετοιμασία ενός φλιτζανιού σοκολάτας, ρίξτε στο χωνί το γάλα σε θερμοκρασία περιβάλλοντος στο ψυγείο (ή φρέσκο νερό) μέχρι στη στάθμη . Αν θέλετε να προετοιμάσετε 2 φλιτζάνια ή μία κούπα (“mug”) σοκολάτας, ρίξτε γάλα (ή νερό μέχρι τη στάθμη //). Μόλις ρίξετε το γάλο (ή το νερό) πατήστε “ NEXT” (ή πατήστε “ BACK” για επιστροφή στην προηγούμενη οθόνη)
5. «ΠΡΟΣΘΕΣΤΕ ΣΟΚΟΛΑΤΑ ΣΕ ΣΚΟΝΗ ΑΠΟ ΤΟ ΧΩΝΙ (ΒΗΜΑ 4 ΑΠΟ 5)» (εικ.30): για την προετοιμασία ενός φλιτζανιού σοκολάτας, προσθέστε δύο μεζούρες (C2) (25 γρ.) ροφήματος για ζεστή σοκολάτα. Για να παρασκευάσετε δυο φλιτζάνια καφέ ή μία κούπα ζεστής σοκολάτας, προσθέστε 4 μεζούρες για ζεστή σοκολάτα. Μόλις ρίξετε το μείγμα για τη σοκολάτα πατήστε “ NEXT” (ή πατήστε “ BACK” για επιστροφή στην προηγούμενη οθόνη)

Προσοχή!

Βεβαιωθείτε ότι η οπή του χωνιού που υποδεικνύεται στην εικ.31 είναι καθαρή.

Σημείωση!

- Το γάλα θα πρέπει να πέσει όταν το χωνί με το σωλήνα ατμού και το μείκτη ήδη τοποθετημένους και δεν θα πρέπει να υπερβαίνει τη στάθμη // που υποδεικνύεται στην κανάτα. Αυξήστε ή μειώστε την ποσότητα του ρο-

φήματος για τη ζεστή σοκολάτα αναλόγως του προσωπικού σας γούστου.

- Αν χρησιμοποιείτε νερό αντί για γάλα, ακολουθήστε τις ίδιες οδηγίες όπως και με το γάλα.
 - Για τη σωστή προετοιμασία της ζεστής σοκολάτας, ρίξτε στο χωνί πρώτα το γάλα (ή το νερό) και στη συνέχεια το σκεύασμα ή το κακάο.
6. «ΚΛΕΙΣΤΕ ΚΑΠΑΚΙ ΤΟΠΟΘΕΤΗΣΤΕ ΚΑΝΑΤΑ, ΠΑΤΗΣΤΕ ΟΚ ΓΙΑ ΕΝΑΡΞΗ»: Κλείστε το καπάκι (εικ.32) και ασφαλίστε το σπρώχνοντας μέχρι τέλους την κανάτα στο ακροφύσιο (A9-εικ.33): η μηχανή εκπέμπει ηχητικό σήμα (αν η λειτουργία του ακουστικού σήματος είναι ενεργή)
 7. Πατήστε “ OK” για να ξεκινήσει η λειτουργία: η συσκευή ξεκινά τη μίξη του ροφήματος και στη συνέχεια την παροχή ατμού για να το θερμάνει.

Σημείωση!

- Αν το σκεύασμα σε σκόνη για ζεστή σοκολάτα που έχει χρησιμοποιηθεί, δεν περιέχει πυκνωτικό, ρυθμίζοντας την πυκνότητα, δεν θα υπάρχει καμία διαφορά.
- Αν επιθυμείτε να διακόψετε την προετοιμασία της σοκολάτας, πατήστε “ STOP”.

Μόλις ολοκληρωθεί η προετοιμασία, η συσκευή προετοιμάζεται για μια νέα χρήση. Η σοκολάτα είναι έτοιμη για το φλιτζάνι.

Κίνδυνος εγκαυμάτων!





- Κατά την προετοιμασία της σοκολάτας, η κανάτα και το καπάκι της ζεσταίνονται πάρα πολύ: χρησιμοποιήστε αποκλειστικά το χερούλι της κανάτας για να την αφαιρέσετε και να ρίξετε τη σοκολάτα.
- Κατά τη διάρκεια της προετοιμασίας της σοκολάτας, είναι φυσικό από τις οπές του καπακιού να βγει καπνός από την κανάτα της σοκολάτας.
- Είναι φυσικό, λόγω της θέρμανσης του γάλακτος, να υπάρχουν πιτσιλιές μέσα στην κανάτα.
- Η ποσότητα στο φλιτζάνι της σοκολάτας, διαφοροποιείται αναλόγως της πυκνότητας που έχει επιλεγεί: αν επιλέξετε υψηλή πυκνότητα, η ποσότητα θα είναι λιγότερη σε σύγκριση με μία προετοιμασία με χαμηλή πυκνότητα.

14. ΠΡΟΣΩΠΙΚΕΣ ΠΡΟΤΙΜΗΣΕΙΣ ΓΙΑ ΤΑ

ΡΟΦΗΜΑΤΑ

Άρωμα (για τα ροφήματα για τα οποία προβλέπεται) και ποσότητα για τα ροφήματα που μπορείτε να προετοιμάσετε βάσει των προσωπικών σας ρυθμίσεων.



1. Βεβαιωθείτε ότι έχετε ενεργοποιήσει το προφίλ για το οποίο θέλετε να εισάγετε τις προσωπικές σας προτιμήσεις για το ρόφημα. Μπορείτε να επιλέξετε τια ροφήματα «MY» για καθένα από τα 6 προφίλ.
2. Από την αρχική σελίδα, πατήστε  (B1)

- Επιλέξτε το ρόφημα που επιθυμείτε να διαμορφώσετε στο προσωπικό σας γούστο για πρόσβαση στην αντίστοιχη οθόνη. Θα πρέπει να εισαχθούν οι αντίστοιχοι αισθητήρες.
- (Μόνο για ροφήματα με βάση τον καφέ) «ΕΠΙΛΕΞΤΕ ΑΡΩΜΑ ΚΑΦΕ»: Επιλέξτε το άρωμα που επιθυμείτε πατώντας  ή  και  ΟΚ”
- «ΠΡΟΣΩΠΙΚΗ ΕΠΙΛΟΓΗ ΠΟΣΟΤΗΤΑΣ ΚΑΦΕ (Η ΝΕΡΟΥ), ΠΑΤΗΣΤΕ STOP ΓΙΑ ΑΠΟΘΗΚΕΥΣΗ» Η προετοιμασία αρχίζει και η μηχανή εμφανίζει την οθόνη των προσωπικών επιλογών να τη γεύση του που απεικονίζεται από μία κατακόρυφη γραμμή. Ο αστερίσκος δίπλα στη γραμμή δείχνει την τρέχουσα ρύθμιση.
- Όταν η γεύση βρίσκεται στην ελάχιστη δυνατή στάθμη, στην οθόνη εμφανίζεται η επιγραφή  STOP”.
- Πατήστε  STOP» όταν στο φλιτζάνι επιτυγχάνεται η επιθυμητή ποσότητα.
- «ΑΠΟΘΗΚΕΥΣΗ ΝΕΩΝ ΡΥΘΜΙΣΕΩΝ;» Πατήστε «ΝΑΙ» ή «ΟΧΙ».

Η συσκευή επιβεβαιώνει αν οι τιμές έχουν αποθηκευτεί ή όχι (αναλόγως της προηγούμενης επιλογής): πατήστε  ΟΚ”.

Η μηχανή επιστρέφει στην αρχική σελίδα.

Σημείωση!

- Ροφήματα με βάση το γάλα: αποθηκεύεται το άρωμα του καφέ και στη συνέχεια αποθηκεύονται μεμονωμένα οι ποσότητα γάλακτος και καφέ.
- Ζεστό νερό: η μηχανή παρέχει ζεστό νερό: πατήστε  STOP” για να αποθηκεύσετε την ποσότητα που επιθυμείτε.
- Μπορείτε να προσαρμόσετε τα ροφήματα στο προσωπικό σας γούστο και από την εφαρμογή DeLonghi Coffee Link..
- Μπορείτε να βγείτε από τον προγραμματισμό πατώντας  ESC»: οι τιμές δεν θα αποθηκευτούν.



Πίνακας ποσοτήτων ροφημάτων		
Ρόφημα	Σταθερή ποσότητα	Προγραμματιζόμενη ποσότητα
ESPRESSO	40 ml	20-80 ml
LONG	160 ml	115-250 ml
COFFEE	180 ml	100-240 ml
DOPPIO+	120 ml	80-180 ml
ΖΕΣΤΟ ΝΕΡΟ	250 ml	20-420 ml

15. ΑΠΟΘΗΚΕΥΣΗ ΤΟΥ ΠΡΟΦΙΛ ΣΑΣ



Σε αυτή τη συσκευή μπορείτε να αποθηκεύσετε 6 διαφορετικά προφίλ με το καθένα από αυτά να αντιπροσωπεύει σε μία διαφορετική εικόνα.

Σε κάθε προφίλ διατηρούνται στη μνήμη οι προσωπικές ρυθμίσεις ΑΡΩΜΑ και ΜΕΓΕΘΟΣ των ροφημάτων «ΜΥ» (δείτε κεφά-



λαιο «14. Προσωπικές προτιμήσεις για τα ροφήματα ») και η σειρά με την οποία εμφανίζονται όλα τα ροφήματα γίνεται βάση της συχνότητας επιλογής.

Για επιλογή ή είσοδο σε ένα προφίλ, πατήστε στο προφίλ σε τρέχουσα χρήση (B11), πατήστε  (B10) ή  (B8) μέχρι να εμφανιστεί το επιθυμητό προφίλ και πατήστε το.

Σημείωση!

- Προφίλ  «ΕΠΙΣΚΕΠΤΗΣ»: επιλέγοντας αυτό το προφίλ, μπορείτε να ετοιμάσετε ροφήματα με τις εργοστασιακές ρυθμίσεις. Η λειτουργία  δεν είναι ενεργή.
- Μπορείτε να ονομάσετε το προφίλ σας, με σύνδεση στην εφαρμογή DeLonghi Coffee Link.

Για να δώσετε την προσωπική εικόνα του προφίλ, προχωρήστε με τον ακόλουθο τρόπο:

- Επιλέξτε το προφίλ (B11)
- Επιλέξτε «Προσωπικές ρυθμίσεις» (στη γωνία επάνω αριστερά στην οθόνη)
- Πατήστε  (B10) ή  (B8) μέχρις ότου εμφανιστεί στην οθόνη (B) το εικονίδιο που επιθυμείτε και επιλέξτε το
- Επιβεβαιώστε την επιλογή με  ΟΚ»: η συσκευή επιστρέφει στην αρχική σελίδα..

16. ΚΑΘΑΡΙΣΜΟΣ

16.1 Καθαρισμός της μηχανής

Τα παρακάτω μέρη της μηχανής θα πρέπει να καθαρίζονται τακτικά:

- το εσωτερικό κύκλωμα της μηχανής
- το δοχείο για κατακάθια καφέ (A10).
- δοχείο συλλογής σταγόνων (A14).
- το δοχείο νερού (A16).
- το στόμιο παροχής καφέ (A8),
- το χωνί για την εισαγωγή του αλεσμένου καφέ (A4),
- ο εγχυτήρας (A19) είναι προσβάσιμος αφού ανοίξετε το πορτάκι πρόσβασης (A18).
- το δοχείο γάλακτος (D)
- το “Mix κανάτα” (E)
- το ακροφύσιο ζεστού νερού/ατμού (A9)
- πίνακα ελέγχου (B)

Προσοχή!

- Για τον καθαρισμό της μηχανής, μη χρησιμοποιείτε διαλύτες ή διαβρωτικά απορρυπαντικά ή αλκοόλ. Με τις υπερυπόματες μηχανές De'Longhi δεν χρειάζεται να χρησιμοποιείτε χημικά πρόσθετα για τον καθαρισμό.
- Κανένα από τα εξαρτήματα της μηχανής δεν πρέπει να πλυθεί σε πλυντήριο πιάτων εκτός από το δοχείο του γάλακτος (D) και της “Κανάτας Mix”.
- Μη χρησιμοποιείτε αιχμηρά αντικείμενα για να αφαιρέσετε τα υπολείμματα του καφέ γιατί μπορεί να γρατζουνίσουν τις μεταλλικές και πλαστικές επιφάνειες.

16.2 Καθαρισμός του εσωτερικού κυκλώματος της μηχανής

Για περιόδους αχρησίας μεγαλύτερες των 3-4 ημερών συνιστάται, μόλις ανάψει ξανά η μηχανή να προχωρήσετε σε:

1. προχωρήστε σε 2/3 ξεβγάλματα, επιλέγοντας τη λειτουργία «Ξέβγαλμα» (παράγραφος «8.1 Ξέβγαλμα »)
2. ζεστού νερού για λίγο (κεφάλαιο «11). Παροχή ζεστού νερού»).

Σημείωση!

Είναι φυσικό, μετά από την εκτέλεση αυτής της λειτουργίας, να υπάρχει νερό στο δοχείο με τα κατακάθια του καφέ (A10).

16.3 Καθαρισμός του δοχείου κατακαθίων του καφέ

Όταν στην οθόνη (B) εμφανίζεται το μήνυμα «ΑΔΕΙΑΣΤΕ ΤΟ ΔΟΧΕΙΟ ΓΙΑ ΚΑΤΑΚΑΘΙΑ» πρέπει να το αδειάσετε και να το καθαρίσετε. Μέχρις ότου καθαριστεί το δοχείο από τα κατακάθια (A10, η μηχανή δεν μπορεί να κάνει καφέ. Η συσκευή επισημαίνει ότι πρέπει να αδειάσετε το δοχείο ακόμη και αν δεν είναι γεμάτο, σε περίπτωση που περάσουν 72 ώρες από την πρώτη προετοιμασία (για να γίνει σωστά η μέτρηση των 72 ωρών, η συσκευή δεν πρέπει να σβήσει καθόλου από τον γενικό διακόπτη).

Προσοχή! Κίνδυνος εγκαυμάτων

Αν κάνετε αρκετούς καπουτσίνο χωρίς διακοπή, η μεταλλική βάση των φλιτζανιών (A11 ζεσταίνεται. Περιμένετε να κρυώσει πριν να την αγγίξετε και πιάστε το μόνο από μπροστά μέρος.

Για προχωρήσετε σε καθαρισμό (με το μηχανήμα αναμμένο):

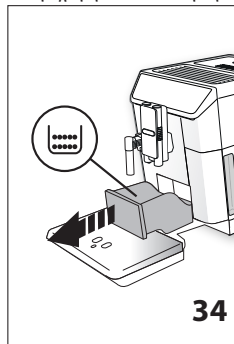

1. Αφαιρέστε το δίσκο συλλογής σταγόνων (A14) (εικ. 34), αδειάστε το και καθαρίστε το.
2. Αδειάστε και καθαρίστε προσεχτικά το δοχείο για τα κατακάθια (A10) με προσοχή ώστε να αφαιρέσετε όλα τα υπολείμματα που μπορεί να υπάρχουν στον πάτο: το πινέλο που παρέχεται (C5) διαθέτει σπάτουλα κατάλληλη για αυτή την εργασία.

Προσοχή!

Όταν βγάξετε το δοχείο συλλογής σταγόνων, υποχρεωτικά πρέπει να αδειάσετε πάντα το δοχείο για κατακάθια ακόμη και αν δεν είναι τελείως γεμάτο. Εάν δεν τον καθαρίσετε, φτιάχνοντας τους επόμενους καφέδες είναι πιθανόν να γεμίσει πάνω από το κανονικό το δοχείο για κατακάθια και να βουλώσει η μηχανή.

16.4 Καθαρισμός δίσκου συλλογής σταγόνων

Προσοχή!

Το δοχείο συλλογής σταγόνων (A14) διαθέτει έναν πλωτό δείκτη (A12) (κόκκινου χρώματος) που δείχνει τη στάθμη του νερού (εικ.35). Πριν αρχίσει ο δείκτης αυτός να προεξέχει από το δίσκο των φλιτζανιών (A11) είναι απαραίτητο να αδειάσετε και να καθαρίσετε το δοχείο, διαφορετικά το νερό μπορεί να υπερχειλίσει και να καταστρέψει τη μηχανή, την επιφάνεια ή την γύρω περιοχή.

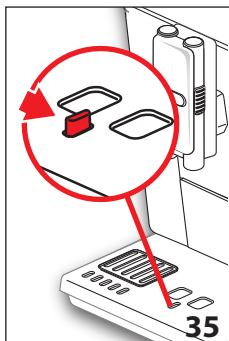

Για να αφαιρέσετε το δίσκο συλλογής σταγόνων, προχωρήστε με τον ακόλουθο τρόπο:

1. Βγάλτε το δίσκο συλλογής σταγόνων και το δοχείο για τα κατακάθια του καφέ (A10) (εικ.34).
2. Αδειάστε το δίσκο συλλογής σταγόνων και το δοχείο για κατακάθια και πλύνετε.
3. Τοποθετήστε και πάλι το δίσκο συλλογής σταγόνων και το δοχείο για τα κατακάθια καφέ.

16.5 Καθαρισμός του εσωτερικού της μηχανής

Κίνδυνος ηλεκτροπληξίας!

Πριν από οποιαδήποτε ενέργεια καθαρισμού των εσωτερικών μερών, θα πρέπει να σβήσετε τη μηχανή (δείτε «7 Απενεργοποίηση της συσκευής») και να την αποσυνδέσετε από την ηλεκτρική τροφοδοσία. Μη βυθίζετε ποτέ τη μηχανή στο νερό.

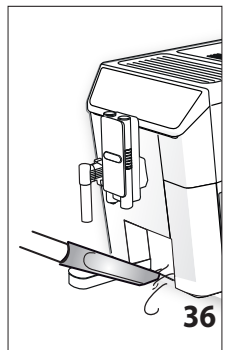

1. Ελέγχετε τακτικά (περίπου μια φορά το μήνα) ότι το εσωτερικό της μηχανής (στο οποίο έχετε πρόσβαση όταν αφαιρέσετε το δίσκο συλλογής σταγόνων (A14) δεν είναι βρώμικο.
2. Εν ανάγκη αφαιρέστε τα υπολείμματα του καφέ με το πινέλο (C5) και ένα σφουγγάρι. Αναρροφήστε όλα τα υπολείμματα με μια ηλεκτρική σκούπα (εικ. 36).

16.6 Καθαρισμός του δοχείου νερού

1. Καθαρίζετε περιοδικά (περίπου μια φορά το μήνα και σε κάθε αντικατάσταση του φίλτρου αποσκλήρυνσης (C4) (αν προβλέπεται) το δοχείο νερού (A16) με ένα υγρό πανί και με λίγο

απαλό απορρυπαντικό: ξεπλύνετε με προσοχή πριν γεμίσετε και τοποθετήσετε πάλι το δοχείο

2. Αφαιρέστε το φίλτρο (αν υπάρχει) και ξεπλύνετε με καθαρό νερό.
3. Τοποθετήστε και πάλι το φίλτρο (αν προβλέπεται), γεμίστε τη δεξαμενή με φρέσκο νερό και επανατοποθετήστε τη.
4. (Μόνο στα μοντέλα με φίλτρο αποσκλήρυνσης) Αφήστε να τρέξουν 100ml ζεστού νερού για να ενεργοποιήσετε το φίλτρο.

16.7 Καθαρισμός ακροφύσιων του εγχυτήρα καφέ

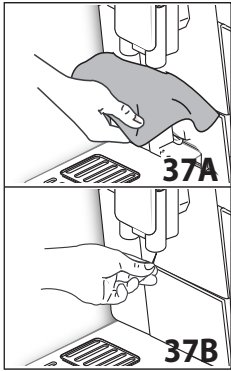

1. Καθαρίζετε τακτικά τα στόμια της παροχής καφέ (A8) με ένα σφουγγάρι ή ένα πανί (εικ.37A).
2. Βεβαιωθείτε ότι οι οπές του εγχυτήρα καφέ δεν έχουν μπουκώσει. Αν χρειάζεται, αφαιρέστε τα υπολείμματα του καφέ με μια οδοντογλυφίδα (εικ. 37B).

16.8 Καθαρισμός χωνιού για την εισαγωγή του προαλεσμένου καφέ

Ελέγχετε τακτικά (περίπου μια φορά το μήνα) το χωνί εισαγωγής προαλεσμένου καφέ (A4) και βεβαιωθείτε ότι δεν έχει βουλώσει. Εν ανάγκη αφαιρέστε τα υπολείμματα του καφέ με το πινέλο (C5) που παρέχεται.

16.9 Καθαρισμός του εγχυτήρα

Ο εγχυτήρας (A19) πρέπει να καθαρίζεται τουλάχιστον μια φορά το μήνα.



Προσοχή!

Ο εγχυτήρας δεν μπορεί να αφαιρεθεί όταν η μηχανή είναι αναμμένη.

1. Βεβαιωθείτε ότι η μηχανή έχει εκτελέσει σωστά τη διαδικασία σβησίματος (δείτε κεφάλαιο «7 Απενεργοποίηση της συσκευής»)
2. Αφαιρέστε το δοχείο νερού (A16) (εικ.3)
3. Ανοίξτε το πορτάκι του εγχυτήρα (A18) (εικ. 38) που βρίσκεται στη δεξιά πλευρά.
4. Πατήστε προς το εσωτερικό τα δύο χρωματιστά πλήκτρα και ταυτόχρονα αφαιρέστε τον εγχυτήρα προς το εξωτερικό (εικ 39).
5. Βυθίστε τον εγχυτήρα για περίπου 5 λεπτά στο νερό και στη συνέχεια ξεπλύνετε τον κάτω από τη βρύση.

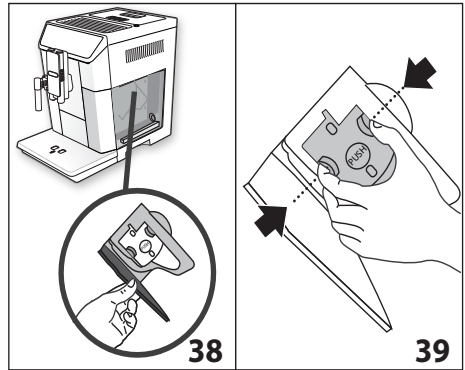

Προσοχή!

ΞΕΠΛΥΝΕΤΕ ΜΟΝΟ ΜΕ ΝΕΡΟ.

ΟΧΙ ΑΠΟΡΡΥΠΑΝΤΙΚΑ - ΟΧΙ ΠΛΥΝΤΗΡΙΟ ΠΙΑΤΩΝ

Καθαρίστε τον εγχυτήρα χωρίς απορρυπαντικά γιατί μπορεί να προκληθούν βλάβες.

6. Με το πινέλο (C5), καθαρίστε τυχόν υπολείμματα καφέ στη θέση του εγχυτήρα, που φαίνονται και από τη θυρίδα του εγχυτήρα.
7. Μετά τον καθαρισμό, τοποθετήστε και πάλι τον εγχυτήρα στη βάση (εικ.40). Στη συνέχεια πατήστε πάνω στην επγραφή PUSH έως ότου ασφαλίσει.

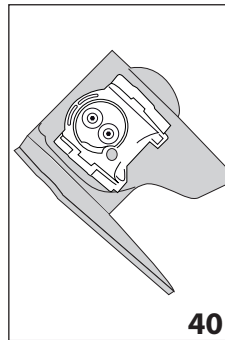

40

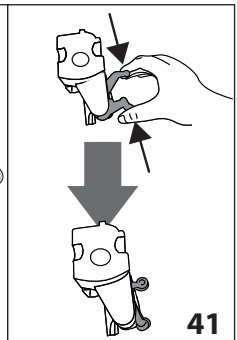

41

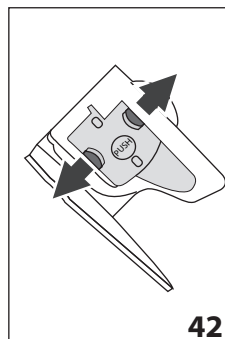

42



Σημείωση!

Αν ο εγχυτής τοποθετείται δύσκολα θα πρέπει (πριν από την εισαγωγή του) να τον επαναφέρετε στη σωστή διάσταση πατώντας τους δύο μοχλούς όπως δείχνει το εικονίδιο 41

8. Μετά την τοποθέτηση, βεβαιωθείτε ότι τα δύο χρωματιστά πλήκτρα έχουν ασφαλίσει προς τα έξω (εικ.42).

9. Κλείστε τη θυρίδα του εγχυτήρα.
10. Επανατοποθετήστε το δοχείο νερού.

16.10 Καθαρισμός του δοχείου γάλακτος

Για να λειτουργεί σωστά το εξάρτημα για το γάλα, καθαρίστε το δοχείο γάλακτος (D) όπως περιγράφεται παρακάτω, κάθε δύο ημέρες:

1. Αφαιρέστε το καπάκι (D2)
2. Βγάλτε το σωλήνα παροχής γάλακτος (D5) και το σωλήνα αναρρόφησης (D4) (εικ.43).
3. Περιστρέψτε αριστερόστροφα το διακόπτη ρύθμισης αφρού (D1) μέχρι τη θέση «INSERT» (εικ.43) και τραβήξτε τη προς τα έξω.

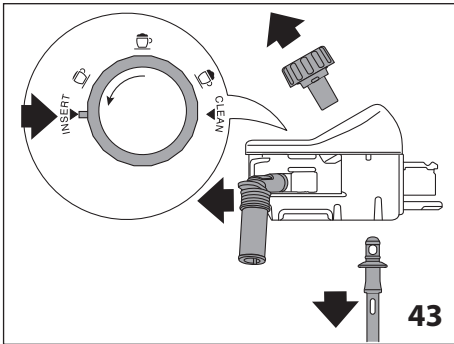

4. Καθαρίστε σχολαστικά όλα τα εξαρτήματα με ζεστό νερό και ένα απαλό απορρυπαντικό. **Μπορείτε να πλύνετε στο πλυντήριο πιάτων όλα τα εξαρτήματα, τοποθετώντας τα ωστόσο στο πάνω συρτάρι.** Δώστε ιδιαίτερη προσοχή έτσι ώστε στην υποδοχή και στο αυλάκι που βρίσκεται κάτω από το διακόπτη (εικ.44) να μην υπάρχουν υπολείμματα γάλακτος: αν χρειάζεται ξύστε το αυλάκι με μία οδοντογλυφίδα.

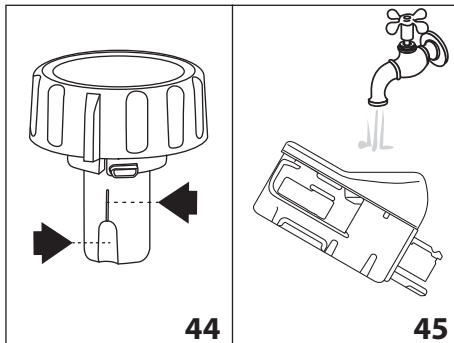

5. Ξεπλύνετε το εσωτερικό της θέσης του κουμπιού ρύθμισης αφρού με τρεχούμενο νερό (εικ.45).

6. Βεβαιωθείτε επίσης ότι ο σωλήνας αναρρόφησης και ο σωλήνας παροχής δεν έχουν φράξει από τα υπολείμματα γάλακτος.
7. Επανατοποθετήστε τη λαβή σε αντιστοιχία με την ένδειξη “INSERT”, το σωλήνα παροχής και το σωλήνα αναρρόφησης γάλακτος.
8. Ξανατοποθετήστε το καπάκι πάνω στο δοχείο γάλακτος (D3).

16.11 Καθαρισμός ακροφύσιου ζεστού νερού/ατμού

Καθαρίστε το ακροφύσιο (A9) μετά από κάθε προετοιμασία γάλακτος, με ένα σφουγγάρι, αφαιρώντας τα υπολείμματα του καφέ από τις φλάντζες (εικ.23).

16.12 Καθαρισμός του “Mix Carafe” (E)

Καθαρίστε την κανάτα μετά από κάθε προετοιμασία γάλακτος, όπως περιγράφεται ακολούθως:

1. Ανασηκώστε το καπάκι (E1) και αφαιρέστε το χωνί (E2) πατώντας το κουμπί απελευθέρωσης (E6) και ανασηκώνοντας το (εικ.26).
2. Αφαιρέστε από το χωνί το σωλήνας παροχής ατμού (E3) και τον μείκτη «choco» (E4)
3. Καθαρίστε σχολαστικά όλα τα εξαρτήματα με ζεστό νερό και ένα απαλό απορρυπαντικό. **Μπορείτε να πλύνετε στο πλυντήριο πιάτων όλα τα εξαρτήματα, τοποθετώντας τα όμως στην πάνω θέση του πλυντηρίου πιάτων.**
4. Τοποθετήστε και πάλι όλα τα εξαρτήματα.

i Σημείωση!

Είναι απόλυτα φυσικό, κατά την προετοιμασία της ζεστής σοκολάτας, να βρείτε υπολείμματα στον μείκτη κατά τη διάρκεια του καθαρισμού: πρόκειται για υπολείμματα σιδήρου που περιέχει το κακάο και προσελακύνεται από τους μαγνήτες του μείκτη.

17. ΑΦΑΛΑΤΩΣΗ





! Προσοχή!

- Πριν από τη χρήση, διαβάστε με προσοχή τις οδηγίες και την ετικέτα του αφαλατικού που αναφέρονται στη συσκευασία του.
- Συνίσταται η χρήση αποκλειστικά του προϊόντος αφαλάτωσης της De'Longhi. Η χρήση των ακατάλληλων προϊόντων αφαλάτωσης, όπως και η ίδια η αφαλάτωση που δεν εκτελείται τακτικά, μπορεί να δημιουργήσει βλάβες που δεν καλύπτει η εγγύηση του κατασκευαστή.

Αφαλάτωση τη μηχανή όταν στην οθόνη (B) εμφανιστεί «ΑΠΑΙΤΕΙΤΑΙ ΑΦΑΛΑΤΩΣΗ ΠΑΤΗΣΤΕ OK ΓΙΑ ΕΝΑΡΞΗ (~45min) **!**»: αν θέλετε να προχωρήσετε αμέσως με την αφαλάτωση, πατήστε “**✓** OK” και ακολουθήστε τη διαδικασία από το σημείο 4.

Για να κάνετε την αφαλάτωση άλλη στιγμή, πατήστε «ESC»: στην οθόνη, το σύμβολο  υπενθυμίζει ότι η μηχανή χρειάζεται αφαλάτωση (το μήνυμά θα εμφανίζεται κάθε φορά που θα ανάβει η μηχανή).

Για πρόσβαση στο μενού αφαλάτωσης:

1. Πατήστε «» (B2) για είσοδο στο μενού
2. Πατήστε «» (B10) ή «» (B8) μέχρις ότου εμφανιστεί στην οθόνη «ΑΦΑΛΑΤΩΣΗ»
3. Πατήστε «» για να ξεκινήσει ο κύκλος αφαλάτωσης και ακολουθείστε τις οδηγίες στην οθόνη.
4. «ΑΦΑΙΡΕΣΤΕ ΤΟ ΦΙΛΤΡΟ ΝΕΡΟΥ» (εικ.46). Βγάλτε το δοχείο νερού (A16), αφαιρέστε το φίλτρο νερού (C4) (αν υπάρχει) και αδειάστε το δοχείο. Πατήστε «» NEXT»

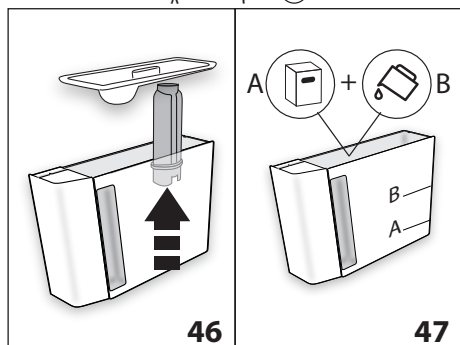

5. «ADD DE'LONGHI DESCALER (LEVEL A) AND WATER (UP TO LEVEL B)» (εικ.47). Αδειάστε στο δοχείο νερού το υγρό αφαλάτωσης μέχρι τη στάθμη A (αντιστοιχεί σε μία δόση 100ml) της ένδειξης που βρίσκεται στο πλάι το δοχείου. Στη συνέχεια προσθέστε νερό (ένα λίτρο) μέχρις ότου να επιτευχθεί η στάθμη B. Τοποθετήστε και πάλι το δοχείο νερού. Πατήστε «» NEXT»

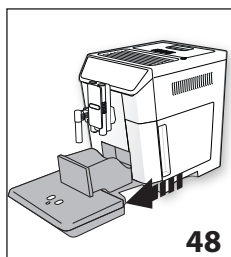

6. «ΑΔΕΙΑΣΤΕ ΤΟ ΔΟΧΕΙΟ ΥΠΟΛΕΙΜΜΑΤΩΝ και το ΔΙΣΚΟ ΣΥΛΛΟΓΗΣ ΣΤΑΓΟΝΩΝ» (εικ.48): αφαιρέστε, αδειάστε και τοποθετήστε ξανά το δίσκο συλλογής σταγόνων (A14) και το δοχείο για κατακάθια (A10). Πατήστε «» NEXT»

7. «ΤΟΠΟΘΕΤΗΣΤΕ ΤΟ ΔΟΧΕΙΟ ΞΙ ΠΑΤΗΣΤΕ OK ΓΙΑ ΝΑ ΞΕΚΙΝΗΣΕΙ Η ΑΦΑΛΑΤΩΣΗ»:



Τοποθετήστε κάτω από την παροχή ζεστού νερού/ατμού (C6) και κάτω από τον εγχυτήρα καφέ (A8) ένα άδειο δοχείο με χωρητικότητα δύο λίτρα (εικ.8)

Προσοχή! Κίνδυνος εγκαυμάτων

Από το σύστημα παροχής ζεστού νερού/ατμού και το στόμιο καφέ βγαίνει ζεστό νερό που περιέχει οξέα. Δώστε προσοχή ώστε να μην έρθετε σε επαφή με αυτό το διάλυμα.



8. Πατήστε «» OK» για επιβεβαίωση της εισαγωγής του διαλύματος αφαλάτωσης. Η οθόνη εμφανίζει «ΑΦΑΛΑΤΩΣΗ ΣΕ ΞΕΛΙΞΗ ΠΑΡΑΚΑΛΩ ΠΕΡΙΜΕΝΤΕ»: το πρόγραμμα αφαλάτωσης ξεκινά και το διάλυμα αφαλάτωσης βγαίνει τόσο από σύστημα παροχής ζεστού νερού/ατμού όσο και από το στόμιο καφέ εκτελώντας αυτόματα μία σειρά από ξεβγάλματα κατά διαστήματα, για να αφαιρέσει τα υπολείμματα αλάτων από εσωτερικό της μηχανής του καφέ.

Μετά από περίπου 25 λεπτά, η συσκευή διακόπτει την αφαλάτωση.

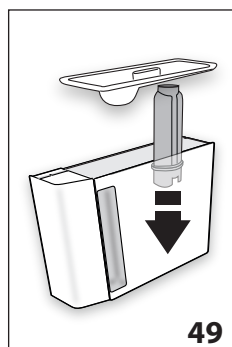
9. «ΞΕΠΛΥΝΤΕ ΚΑΙ ΓΕΜΙΣΤΕΜΕ ΝΕΡΟ ΜΕΧΡΙ ΤΟ MAX» (εικ.5): η συσκευή τώρα είναι έτοιμη για το ξεβγάλμα με φρέσκο νερό. Αδειάστε το δοχείο που χρησιμοποιήθηκε για τη συλλογή του διαλύματος αφαλάτωσης και αφαιρέστε το δοχείο νερού, αδειάστε το, ξεβγάλετε με τρεχούμενο νερό, γεμίστε μέχρι τη στάθμη MAX με φρέσκο νερό και τοποθετήστε το στη μηχανή.
10. «ΤΟΠΟΘΕΤΗΣΤΕ ΤΟ ΔΟΧΕΙΟ ΞΙ ΠΑΤΗΣΤΕ OK ΓΙΑ ΕΝΑΡΞΗ ΞΕΒΓΑΛΜΑΤΟΣ» Τοποθετήστε το άδειο δοχείο που έχετε χρησιμοποιήσει για να συλλέξετε το διάλυμα αφαλάτωσης από το στόμιο του καφέ και το σύστημα παροχής ατμού/ζεστού νερού (εικ. 8) και πατήστε «» OK»
11. Το ζεστό νερό τρέχει από το στόμιο καφέ και στη συνέχεια από το σύστημα παροχής ζεστού νερού/ατμού και η οθόνη εμφανίζει «ΞΕΒΓΑΛΜΑ ΣΕ ΞΕΛΙΞΗ, παρακαλώ περιμένετε»
12. Όταν το νερό μέσα στο δοχείο τελειώσει, αδειάστε το δοχείο που χρησιμοποιήσατε για να μαζέψετε το νερό ξεβγάλματος.
13. (Αν το φίλτρο ήταν τοποθετημένο) «ΤΟΠΟΘΕΤΗΣΤΕ ΤΟ ΦΙΛΤΡΟ ΣΤΗ ΘΕΣΗ ΤΟΥ» (εικ. 49). Πατήστε «» NEXT» για να αφαιρέσετε το δοχείο νερού, και να τοποθετήσετε ξανά αν είχε βγει προηγουμένως, το φίλτρο αποσκλήρυνσης.



14. «ΞΕΠΛΥΝΤΕ ΚΑΙ ΓΕΜΙΣΤΕ ΤΟ ΔΟΧΕΙΟ ΜΕΧΡΙ ΤΗ ΜΕΓΙΣΤΗ ΣΤΑΘΜΗ» (εικ.5): Γεμίστε το δοχείο μέχρι τη στάθμη MAX με φρέσκο νερό.
15. «ΤΟΠΟΘΕΤΗΣΤΕ ΔΟΧΕΙΟ ΝΕΡΟΥ» (εικ.6) Επανατοποθετήστε το δοχείο νερού.
16. «ΤΟΠΟΘΕΤΗΣΤΕ ΤΟ ΔΟΧΕΙΟ ΞΙ ΠΑΤΗΣΤΕ OK ΓΙΑ ΕΝΑΡΞΗ ΞΕΒΓΑΛΜΑΤΟΣ»

- Τοποθετήστε το άδειο δοχείο που έχετε χρησιμοποιήσει για να συλλέξετε το διάλυμα αφαλάτωσης από το σύστημα παροχής ζεστού νερού/ατμού (εικ.8) και πατήστε  ΟΚ».
17. Το ζεστό νερό τρέχει από το σύστημα παροχής ζεστού νερού/ατμού και η οθόνη εμφανίζει «ΞΕΒΓΑΛΜΑ ΣΕ ΕΞΕΛΙΞΗ».
 18. «ΑΔΕΙΑΣΤΕ ΤΟ ΔΟΧΕΙΟ ΣΥΛΛΟΓΗΣ ΣΤΑΓΟΝΩΝ» (εικ.34): Στο τέλος του ξεβγάλματος, αφαιρέστε, αδειάστε και τοποθετήστε ξανά το δίσκο συλλογής σταγόνων (A14) και το δοχείο για κατακάθια (A10): πατήστε  NEXT"
 19. «DESCALE COMPLETE» η αφαλάτωση ολοκληρώθηκε»: πατήστε  ΟΚ»;
 20. «ΓΕΜΙΣΤΕ ΤΟ ΔΟΧΕΙΟ ΜΕ ΦΡΕΣΚΟ ΝΕΡΟ»: αδειάστε το δοχείο που χρησιμοποιήσατε για να μαζέψετε το νερό ξεβγάλματος, αφαιρέστε και γεμίστε το δοχείο νερού με φρέσκο νερό μέχρι την ένδειξη MAX και τοποθετήστε το ξανά στη μηχανή.

Η εργασία αφαλάτωσης θα ολοκληρωθεί.

Σημείωση!

- Αν ο κύκλος αφαλάτωσης δεν ολοκληρωθεί σωστά (πχ. δεν υπάρχει ρεύμα) συνιστάται να επαναλάβετε τον κύκλο.
- Είναι φυσικό, μετά από την εκτέλεση του κύκλου αφαλάτωσης, να υπάρχει νερό στο δοχείο με τα κατακάθια του καφέ (A10).
- Η μηχανή χρειάζεται και ένα τρίτο ξεβγάλμα, σε περίπτωση που το δοχείο νερού δεν έχει γεμίσει μέχρι τη μέγιστη στάθμη max: αυτό για να εξασφαλιστεί ότι δεν έχει παραμείνει υγρό μέσα στη μηχανή. Πριν αρχίσει το ξεβγάλμα, θυμηθείτε να αδειάσετε το δίσκο συλλογής σταγόνων;
- Αν η μηχανή ζητήσει δύο κύκλους αφαλάτωσης σε πολύ κοντινά διαστήματα, θα πρέπει να θεωρηθεί κανονική, ως αποτέλεσμα του εξελιγμένου συστήματος ελέγχου που εφαρμόζεται

18. ΠΡΟΓΡΑΜΜΑΤΙΣΜΟΣ ΤΗΣ ΣΚΛΗΡΟΤΗΤΑΣ ΤΟΥ ΝΕΡΟΥ

Το μήνυμα «ΑΠΑΙΤΕΙΤΑΙ ΑΦΑΛΑΤΩΣΗ - ΠΑΤΗΣΤΕ ΟΚ ΓΙΑ ΕΝΑΡΞΗ (~45min) » εμφανίζεται μετά από ένα προκαθορισμένο διάστημα λειτουργίας που εξαρτάται από τη σκληρότητα του νερού.



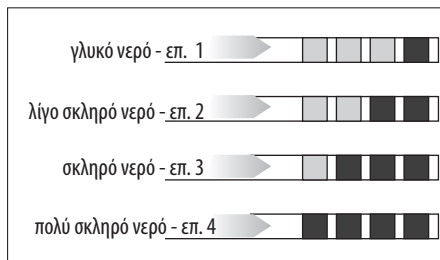

Η μηχανή έχει προρυθμιστεί από το εργοστάσιο για επίπεδο σκληρότητας 4. Εάν θέλετε, μπορείτε να προγραμματίσετε το μηχανήμα βάσει της πραγματικής σκληρότητας του νερού στις αντίστοιχες περιοχές, κάνοντας λιγότερο τακτική, με τον τρόπο αυτό, τη διαδικασία αφαλάτωσης.

18.1 Μέτρηση της σκληρότητας του νερού

1. Βγάλτε από τη συσκευασία της την ταινία αντίδρασης "TOTAL HARDNESS TEST" (C1) που συνοδεύει αυτό το βιβλιονάρι στα αγγλικά.
2. Βυθίστε την εντελώς σε ένα ποτήρι νερό για ένα δευτερόλεπτο περίπου.
3. Αφαιρέστε την ταινία από το νερό και τινάξτε την ελαφρά. Μετά από περίπου ένα λεπτό θα δημιουργηθούν 1, 2, 3 ή 4 τετραγωνάκια κόκκινου χρώματος, αναλόγως της σκληρότητας του νερού, κάθε τετραγωνάκι αντιστοιχεί σε 1 επίπεδο.



18.2 Ρύθμιση της σκληρότητας του νερού





1. Πατήστε  (B2) για είσοδο στο μενού
 2. Πατήστε  (B10) ή  (B8) μέχρις ότου εμφανιστεί στην οθόνη (B) « ΣΚΛΗΡΟΤΗΤΑ ΝΕΡΟΥ»
 3. Για να αλλάξετε το επίπεδο που έχει επιλεγεί, πατήστε στο ίδιο το σύμβολο μέχρις ότου εμφανιστεί το επιθυμητό επίπεδο (Επίπεδο 1 = γλυκό νερό, Επίπεδο 4 = πολύ σκληρό νερό)
 4. Πατήστε  "ESC" για επιστροφή στην αρχική σελίδα.
- Στο σημείο αυτό η συσκευή έχει προγραμματιστεί εκ νέου βάσει της νέας ρύθμισης της σκληρότητας του νερού.

19. ΦΙΛΤΡΟ ΑΠΟΣΚΛΗΡΥΝΣΗΣ

Ορισμένα μοντέλα έχουν το φίλτρο αποσκλήρυνσης (C4): αν το δικό σας μοντέλο δεν διαθέτει, σας συνιστούμε να το αγοράσετε από ένα εξουσιοδοτημένο κέντρο τεχνικής υποστήριξης De'Longhi.

Για τη σωστή χρήση του φίλτρου, ακολουθείστε τις οδηγίες που αναφέρονται ακολούθως.

19.1 Εγκατάσταση του φίλτρου

1. Βγάλτε το φίλτρο (C4) από τη συσκευασία.
2. Πατήστε  (B2) για είσοδο στο μενού
3. Πατήστε  (B10) ή  (B8) μέχρις ότου εμφανιστεί στην οθόνη « ΦΙΛΤΡΟ ΝΕΡΟΥ»
4. Πατήστε 

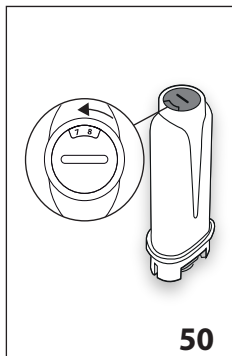

5. «ΣΤΡΕΨΤΕ ΤΟ ΔΙΣΚΟ ΗΜΕΡΟΜΗΝΙΑΣ ΜΕΧΡΙ ΝΑ ΕΜΦΑΝΙΣΤΟΥΝ ΟΙ ΕΠΟΜΕΝΟΙ 2 ΜΗΝΕΣ» (εικ.50): στρέψτε το δίσκο ημερομηνίας μέχρι να εμφανιστούν οι 2 επόμενοι μήνες χρήσης. Πατήστε «> NEXT»

i Σημείωση:

η διάρκεια του φίλτρου ανέρχεται σε δύο μήνες αν η συσκευή χρησιμοποιείται κανονικά, ενώ αν η συσκευή παραμένει ακριβώς με το φίλτρο τοποθετημένο, η διάρκεια ανέρχεται το πολύ σε 3 εβδομάδες.

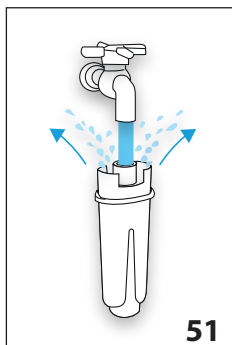

6. «ΑΦΗΣΤΕ ΝΑ ΤΡΕΞΕΙ ΝΕΡΟ ΜΕΣΑ ΣΤΙΣ ΟΠΕΣ ΩΣΠΟΥ ΝΑ ΒΓΑΙΝΕΙ ΑΠΟ ΤΑ ΑΝΟΙΓΜΑΤΑ» (εικ.51): Για να ενεργοποιήσετε το φίλτρο, αφήστε να τρέξει το νερό της βρύσης στην οπή του φίλτρου όπως φαίνεται στην εικόνα μέχρι να αρχίσει το νερό να βγαίνει από τα πλάγια ανοίγματα για περισσότερο από ένα λεπτό. Πατήστε «> NEXT»

7. Αφαιρέστε το δοχείο νερού (A16) από τη μηχανή και γεμίστε το νερό.

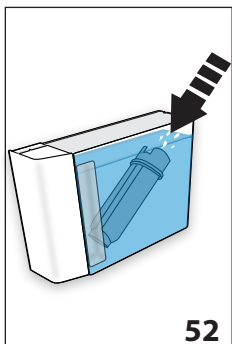

8. "IMMERSE FILTER IN THE WATER TANK LETTING AIR BUBBLES ESCAPE" ("βυθίστε το φίλτρο στο δοχείο αφήνοντας να βγούν οι φυσαλίδες") (εικ.52): Εισάγετε το φίλτρο στη δεξαμενή νερού και βυθίστε το εντελώς για 10 δευτερόλεπτα, με κλίση και ελαφριά πίεση ώστε να φύγουν οι φυσαλίδες αέρα. Πατήστε «> NEXT»

9. «ΤΟΠΟΘΕΤΗΣΗ ΤΟΥ ΦΙΛΤΡΟΥ ΣΤΗ ΘΕΣΗ ΤΟΥ ΚΑΙ ΠΑΤΗΣΤΕ ΜΕΧΡΙ ΤΕΛΟΥΣ»: Τοποθετήστε το φίλτρο στην ειδική θέση (A17-εικ.59) και πιέστε το βαθιά. Πατήστε «> NEXT»

10. «ΕΙΣΑΓΕΤΕ ΔΟΧΕΙΟ ΝΕΡΟΥ»: Ξανακλείστε με το καπάκι το δοχείο (A15), στη συνέχεια επανατοποθετήστε το δοχείο στη μηχανή.
11. «ΤΟΠΟΘΕΤΗΣΤΕ ΤΟ ΔΟΧΕΙΟ 0,5L, ΠΑΤΗΣΤΕ ΟΚ ΓΙΑ ΝΑ ΓΕΜΙΣΤΕ ΤΟ ΦΙΛΤΡΟ» (εικ. 8): τοποθετήστε το δοχείο κάτω από το σύστημα παροχής ζεστού νερού (C6) και πατήστε «✓ OK»: η παροχή αρχίζει να διακόπτεται αυτόματα η παροχή.

Στην οθόνη, δίπλα στην ώρα εμφανίζεται το σύμβολο  που υποδεικνύει ότι η λειτουργία έχει ενεργοποιηθεί. Τώρα μπορείτε να προχωρήσετε στη χρήση της συσκευής.

19.2 Αντικατάσταση φίλτρου

Αντικαταστήστε το φίλτρο (C4) όταν στην οθόνη (B) εμφανιστεί το μήνυμα «ΑΝΤΙΚΑΤΑΣΤΑΣΗ ΦΙΛΤΡΟΥ ΝΕΡΟΥ ΠΑΤΗΣΤΕ ΟΚ ΓΙΑ ΕΝΑΡΞΗ» : αν θέλετε να προχωρήσετε αμέσως με την αντικατάσταση, πατήστε «✓ OK» και ακολουθήστε τη διαδικασία από το σημείο 4.

Για να κάνετε την αντικατάσταση άλλη στιγμή, πατήστε «↻ ESC»: στην οθόνη, το σύμβολο  υπενθυμίζει ότι η μηχανή χρειάζεται αντικατάσταση φίλτρου.

Για την αντικατάσταση, προχωρήστε με τον ακόλουθο τρόπο:

1. Αφαιρέστε το δοχείο νερού (A16) και το φίλτρο που έχει εξαντληθεί
2. Αφαιρέστε το νέο φίλτρο από τη συσκευασία.
3. Πατήστε «⚙️ (B2) για είσοδο στο μενού
4. Πατήστε «⏪ (B10) ή «⏩ (B8) μέχρις ότου εμφανιστεί στην οθόνη «ΦΙΛΤΡΟ ΝΕΡΟΥ
5. Πατήστε «▶️»
6. Στην οθόνη εμφανίζεται «ΑΝΤΙΚΑΤΑΣΤΑΣΗ ΦΙΛΤΡΟΥ»
7. Πατήστε «▶️»
8. Προχωρήστε ακολουθώντας τις ενέργειες που εμφανίζονται στην προηγούμενη παράγραφο στο σημείο 5.

Τώρα το φίλτρο έχει ενεργοποιηθεί και μπορείτε να προχωρήσετε στη χρήση της μηχανής.











i Σημείωση!

Όταν παρέλθουν οι δύο μήνες (βλέπε ημερομηνία), ή αν η μηχανή δεν χρησιμοποιηθεί για 3 εβδομάδες, θα πρέπει να αντικαταστήσετε το φίλτρο ακόμη και αν δεν το ζητήσει η μηχανή.

19.3 Αφαίρεση του φίλτρου

Αν επιθυμείτε να συνεχίσετε να χρησιμοποιείτε τη συσκευή χωρίς φίλτρο (C4), θα πρέπει να το αφαιρέσετε και να επισημάνετε την αφαίρεσή του. Ακολουθήστε τον παρακάτω τρόπο:

1. Αφαιρέστε το δοχείο νερού (A16) και το φίλτρο που έχει εξαντληθεί
2. Πατήστε «⚙️ (B2) για είσοδο στο μενού

3. Πατήστε  (B10) ή  (B8) μέχρις ότου εμφανιστεί στην οθόνη « ΦΙΛΤΡΟ ΝΕΡΟΥ»
4. Πατήστε «»
5. Στην οθόνη εμφανίζεται « ΑΦΑΙΡΕΣΗ ΦΙΛΤΡΟΥ»
6. Πατήστε «»
7. « ΕΠΙΒΕΒΑΙΩΣΗ ΑΦΑΙΡΕΣΗΣ ΦΙΛΤΡΟΥ»: πατήστε « ΟΚ» (αν θέλετε να επιστρέψετε στο μενού ρυθμίσεων, πατήστε « ESC»)»
8. « ΤΟ ΦΙΛΤΡΟ ΑΦΑΙΡΕΘΗΚΕ»: η συσκευή αποθήκευση στην αλλαγή. Πατήστε « ΟΚ» για επιστροφή στην αρχική σελίδα.

Σημείωση!

Όταν παρέλθουν οι δύο μήνες (βλέπε ημερομηνία), ή αν η μηχανή δεν χρησιμοποιηθεί για 3 εβδομάδες, θα πρέπει να αφαιρέσετε/αντικαταστήσετε το φίλτρο ακόμη και αν δεν το ζητήσει η μηχανή.

20. ΤΕΧΝΙΚΑ ΣΤΟΙΧΕΙΑ

Τάση:	220-240 V ~ 50/60 Hz max. 10 A
Ισχύς:	1450 W
Πίεση:	1,9 MPa (19 bar)
Χωρητικότητα δοχείου νερού:	2 l
Διαστάσεις (ΙxΠxΉ)	260x480x375 mm
Μήκος καλωδίου:	1750 mm
Βάρος:	12,6 kg
Μέγιστη χωρητικότητα δοχείου κόκκων:	400 g



Αυτό το προϊόν συμμορφώνεται με τον Κανονισμό (CE) N. 1935/2004 που αφορά υλικά και τα αντικείμενα που έρχονται σε επαφή με διατροφικά προϊόντα.



21. ΔΙΑΘΕΣΗ





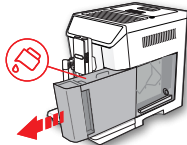
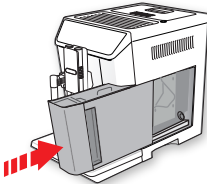
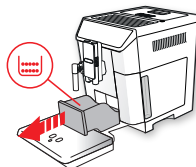
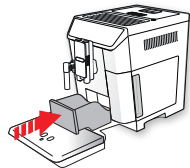
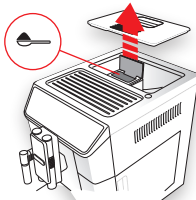

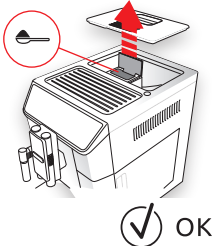
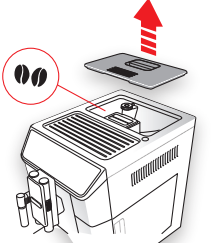
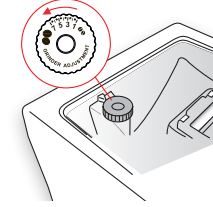
Μην απορρίπτετε τη συσκευή μαζί με τα οικιακά απορρίμματα. Παραδώστε σε εξουσιοδοτημένο κέντρο διαφοροποιημένης συλλογής.



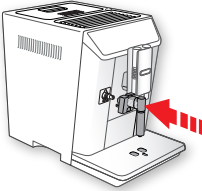
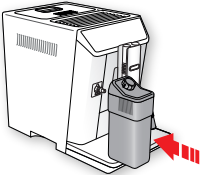
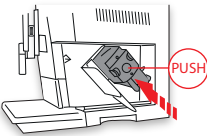
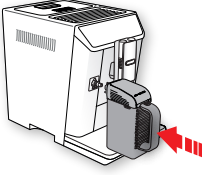
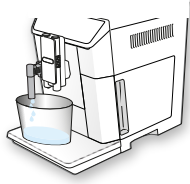

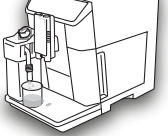

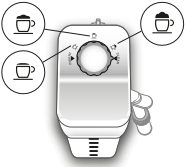



22. ΜΗΝΥΜΑΤΑ ΣΤΗΝ ΟΘΟΝΗ

ΕΜΦΑΝΙΖΟΜΕΝΟ ΜΗΝΥΜΑ	ΠΙΘΑΝΗ ΑΙΤΙΑ	ΑΠΟΚΑΤΑΣΤΑΣΗ
<p>ΓΕΜΙΣΤΕ ΤΟ ΒΡΑΣΤΗΡΑ ΜΕ ΦΡΕΣΚΟ ΝΕΡΟ</p> 	<p>Το νερό στο δοχείο (A16) δεν είναι αρκετό.</p>	<p>Γεμίστε τη δεξαμενή νερού ή/και τοποθετήστε τη σωστά, πιέζοντάς τη μέχρι τέρμα ώστε να ακούσετε τον χαρακτηριστικό θόρυβο.</p>
<p>ΕΙΣΑΓΕΤΕ ΣΥΣΤΗΜΑ ΠΑΡΟΧΗΣ ΝΕΡΟΥ</p> 	<p>Το δοχείο (A16) δεν έχει τοποθετηθεί σωστά.</p>	<p>Τοποθετήστε σωστά το δοχείο πατώντας το μέχρι τέλους.</p>
<p>ΑΔΕΙΑΣΤΕ ΤΟ ΔΟΧΕΙΟ ΓΙΑ ΚΑΤΑΚΑΘΙΑ</p> 	<p>Το δοχείο για κατακάθια (A10) του καφέ είναι γεμάτο.</p>	<p>Αδειάστε το δοχείο των υπολειμμάτων, το δοχείο συλλογής σταγόνων (A14) και προχωρήστε σε καθαρισμό, στη συνέχεια τοποθετήστε τα και πάλι. Σημαντικό: όταν αφαιρείτε το δίσκο συλλογής σταγόνων πρέπει πάντα να αδειάζετε το δοχείο για τα κατακάθια ακόμη και αν δεν έχει γεμίσει. Εάν δεν τον καθαρίσετε, φτιάχνοντας τους επόμενους καφέδες είναι πιθανόν να γεμίσει πάνω από το κανονικό το δοχείο για κατακάθια και να βουλώσει η μηχανή.</p>
<p>ΤΟΠΟΘΕΤΗΣΤΕ ΔΟΧΕΙΟ ΓΙΑ ΚΑΤΑΚΑΘΙΑ</p> 	<p>Μετά τον καθαρισμό δεν έχει εισαχθεί το δοχείο για τα κατακάθια (A10).</p>	<p>Αφαιρέστε το δοχείο συλλογής σταγόνων (A14) και τοποθετήστε το δοχείο για τα κατακάθια.</p>
<p>ΤΟΠΟΘΕΤΗΣΤΕ ΤΟΝ ΚΑΦΕ ΠΡΟΑΛΕΣΜΕΝΟΣ ΜΕΓΙΣΤΗ ΠΟΣΟΤΗΤΑ 1 ΜΕΖΟΥΡΑ</p> 	<p>Επιλέχθηκε η λειτουργία “προαλεσμένος καφές”, αλλά δεν τοποθετήθηκε προαλεσμένος καφές στο χωνί(A4).</p>	<p>Βάλτε τον προαλεσμένο καφέ στο χωνί (εικ.14) και επαναλάβετε την παροχή.</p>

ΕΜΦΑΝΙΖΟΜΕΝΟ ΜΗ-ΝΥΜΑ	ΠΙΘΑΝΗ ΑΙΤΙΑ	ΑΠΟΚΑΤΑΣΤΑΣΗ
<p>ΤΟΠΟΘΕΤΗΣΤΕ ΤΟΝ ΚΑΦΕ ΠΡΟΑΛΕΣΜΕΝΟΣ ΜΕΓΙΣΤΗ ΠΟΣΟΤΗΤΑ 1 ΜΕΖΟΥΡΑ</p>  <p>✓ OK</p>	<p>Ζητήθηκε καφές LONG με προαλεσμένο καφέ</p>	<p>Βάλτε τον προαλεσμένο καφέ στο χωνί (A4) και πατήστε “✓ OK” για να συνεχίσετε και να ολοκληρώσετε την παροχή.</p>
<p>ΓΕΜΙΣΤΕ ΤΟ ΔΟΧΕΙΟ ΚΟΚΚΩΝ ΚΑΦΕ»</p>  <p>↻ ESC</p>	<p>Οι κόκκοι του καφέ τελείωσαν. Το χωνί (A4) για τον αλεσμένου καφέ έχει μπουκώσει.</p>	<p>Γεμίστε το δοχείο των κόκκων (A3 - εικ. 12). Αδειάστε το χωνί χρησιμοποιώντας ένα πινέλο (C5) όπως περιγράφει η παρ. «16.8 Καθαρισμός χωνιού για την εισαγωγή του προαλεσμένου καφέ».</p>
<p>ΠΟΛΥ ΛΕΠΤΟ ΑΛΕΣΜΑ. ΡΥΘΜΙΣΤΕ ΤΟ ΜΥΛΟ 1 ΚΛΙΚ ΚΑΤΑ ΤΗ ΛΕΙΤΟΥΡΓΙΑ</p>  <p>↻ ESC</p>	<p>Το άλεσμα είναι πολύ λεπτό και επομένως ο καφές βγαίνει πολύ αργά ή δεν βγαίνει καθόλου. Αν υπάρχει φίλτρο αποσκλήρυνσης (C4) ενδέχεται να υπάρχει μία φυσαλίδα αέρα στο εσωτερικό του κυκλώματος που θα έχει μπλοκάρει την παροχή.</p>	<p>Επαναλάβετε την παροχή καφέ και γυρίστε το διακόπτη ρύθμισης άλεσης (A5) (εικ.11) κατά μία θέση προς τον αριθμό 7, δεξιόστροφα, ενώ ο μύλος του καφέ λειτουργεί. Αν αφού έχετε κάνει τουλάχιστον 2 καφέδες, η παροχή είναι ακόμη πολύ αργή, επαναλάβετε τη διόρθωση από το κουμπί ρύθμισης κατά μια ακόμη θέση (παρ. «9.5 Ρύθμιση του μύλου»). Αν το πρόβλημα παραμένει, βεβαιωθείτε ότι το δοχείο νερού (A16) έχει τοποθετηθεί μέχρι κάτω. Τοποθετήστε το σύστημα παροχής ζεστού νερού/ατμού (C6) στη μηχανή και αφήστε να βγει λίγο νερό μέχρι να σταθεροποιηθεί η ροή.</p>
<p>ΕΠΙΛΕΞΤΕ ΠΙΟ ΕΛΑΦΡΙΑ ΓΕΥΣΗ Η ΜΕΙΩΣΤΕ ΤΗΝ ΠΟΣΟΤΗΤΑ ΠΡΟΑΛΕΣΜΕΝΟΥ ΚΑΦΕ</p>  <p>↻ ESC</p>	<p>Χρησιμοποιήθηκε μεγάλη ποσότητα καφέ.</p>	<p>Επιλέξτε πιο ελαφρύ άρωμα πατώντας «☕ AROMA» (B6) ή μειώστε την ποσότητα του προαλεσμένου καφέ (το πολύ 1 μεζούρα).</p>

ΕΜΦΑΝΙΖΟΜΕΝΟ ΜΗ-ΝΥΜΑ	ΠΙΘΑΝΗ ΑΙΤΙΑ	ΑΠΟΚΑΤΑΣΤΑΣΗ
<p>ΤΟΠΟΘΕΤΗΣΤΕ ΤΟ ΣΤΟΜΙΟ ΠΑΡΟΧΗΣ ΝΕΡΟΥ</p> 	<p>Η παροχή νερού (C6) δεν έχει τοποθετηθεί ή έχει τοποθετηθεί με λάθος τρόπο</p>	<p>Τοποθετήστε το στόμιο παροχής ζεστού νερού μέχρι τέλους.</p>
<p>ΤΟΠΟΘΕΤΗΣΤΕ ΔΟΧΕΙΟ ΓΑΛΑΚΤΟΣ</p> 	<p>Το δοχείο γάλακτος (D) δεν είναι τοποθετημένο σωστά.</p>	<p>Τοποθετήστε το δοχείου γάλακτος πιέζοντας μέχρι κάτω (εικ.19).</p>
<p>ΤΟΠΟΘΕΤΗΣΤΕ ΤΟΝ ΕΓΧΥΤΗΡΑ</p> 	<p>Μετά τον καθαρισμό δεν έχει εισαχθεί τον εγχυτήρα (A19).</p>	<p>Τοποθετήστε τον εγχυτήρα σύμφωνα με τις οδηγίες της παρ. «16.9 Καθαρισμός του εγχυτήρα».</p>
<p>ΕΙΣΑΓΩΓΗ “ΜΙΧ ΚΑΝΑΤΑΣ”</p> 	<p>Η κανάτα (E) δεν έχει τοποθετηθεί σωστά</p>	<p>Τοποθετήστε την κανάτα μέχρι τέλους</p>
<p>ΔΟΧΕΙΟ ΝΕΡΟΥ ΑΔΕΙΟ ΠΑΤΗΣΤΕ ΟΚ ΓΙΑ ΝΑ ΞΕΚΙΝΗΣΕΙ ΤΟ ΓΕΜΙΣΜΑ</p>  <p style="text-align: center;">✔ OK</p>	<p>Το υδραυλικό κύκλωμα είναι άδειο</p>	<p>Πατήστε “✔ OK” και αφήστε να βγει το νερό του εγχυτήρα (C6): η παροχή θα διακοπεί αυτόματα. Αν το πρόβλημα παραμένει, βεβαιωθείτε ότι το δοχείο νερού (A16) έχει τοποθετηθεί μέχρι κάτω.</p>



ΕΜΦΑΝΙΖΟΜΕΝΟ ΜΗ-ΝΥΜΑ	ΠΙΘΑΝΗ ΑΙΤΙΑ	ΑΠΟΚΑΤΑΣΤΑΣΗ
<p>ΠΑΤΗΣΤΕ ΟΚ ΓΙΑ ΝΑ ΞΕΚΙΝΗΣΕΙ Ο ΚΑΘΑΡΙΣΜΟΣ Ή ΣΤΡΕΨΤΕ ΤΟ ΚΟΥΜΠΙ</p>  <p>✓ OK</p>	<p>Τοποθετήθηκε στο δοχείο γάλακτος με το κουμπί ρύθμισης αφρού (D1) στη θέση "CLEAN".</p>	<p>Αν θέλετε να συνεχίσετε με τη λειτουργία CLEAN, πατήστε «✓ OK» ή στρέψτε το κουμπί ρύθμισης του αφρού σε μία από τις θέσεις γάλακτος.</p>
<p>ΣΤΡΨΤΕ ΤΟ ΚΟΥΜΠΙ ΣΤΗ ΘΕΣΗ <CLEAN> ΓΙΑ ΝΑ ΞΕΚΙΝΗΣΕΙ Ο ΚΑΘΑΡΙΣΜΟΣ</p>  <p>↻ ESC</p>	<p>Μόλις έγινε παροχή γάλακτος και θα πρέπει να προχωρήσετε σε καθαρισμό των εσωτερικών αγωγών του δοχείου του γάλακτος (D).</p>	<p>Περιστρέψτε τη λαβή ρύθμισης αφρού (D1) στη θέση CLEAN (ΚΑΘΑΡΙΣΜΟΣ) (εικ.20).</p>
<p>ΣΤΡΕΨΤΕ ΤΟ ΚΟΥΜΠΙ ΡΥΘΜΙΣΗΣ ΑΦΡΟΥ ΣΤΗ ΘΕΣΗ ΓΑΛΑ</p> 	<p>Τοποθετήθηκε στο δοχείο γάλακτος με το κουμπί ρύθμισης αφρού (D1) στη θέση "CLEAN".</p>	<p>Στρέψτε το κουμπί στη θέση που αντιστοιχεί στο αφρόγαλο που επιθυμείτε.</p>
<p>ΑΠΑΙΤΕΙΤΑΙ ΑΦΑΛΑΤΩΣΗ ΠΑΤΗΣΤΕ ΟΚ ΓΙΑ ΝΑ ΕΝΑΡΞΗ (~45MIN)</p>  <p>↻ ESC ✓ OK</p>	<p>Δείχνει ότι πρέπει να γίνει αφαλάτωση στη μηχανή.</p>	<p>Πατήστε «✓ OK» για να ξεκινήσει η αφαλάτωση ή «↻ ESC» αν θέλετε να την εκτελέσετε σε άλλη στιγμή. Είναι αναγκαία η εκτέλεση του προγράμματος αφαλάτωσης το συντομότερο δυνατό, όπως περιγράφει το κεφ. «17. Αφαλάτωση».</p>
<p>ΑΝΤΙΚΑΤΑΣΤΑΣΗ ΦΙΛΤΡΟΥ ΝΕΡΟΥ ΠΑΤΗΣΤΕ ΟΚ ΓΙΑ ΝΑ ΞΕΚΙΝΗΣΕΙ</p>  <p>↻ ESC ✓ OK</p>	<p>Το φίλτρο αποσκλήρυνσης (C4) έχει φθαρεί.</p>	<p>Πατήστε «✓ OK» για αντικατάσταση του φίλτρου ή την αφαίρεσή του, ή «↻ ESC» εάν πρόκειται να την κάνετε άλλη στιγμή. Ακολουθείστε τις οδηγίες του κεφ. «19. Φίλτρο αποσκλήρυνσης».</p>

ΕΜΦΑΝΙΖΟΜΕΝΟ ΜΗ-ΝΥΜΑ	ΠΙΘΑΝΗ ΑΙΤΙΑ	ΑΠΟΚΑΤΑΣΤΑΣΗ
ΓΕΝΙΚΟΣ ΣΥΝΑΓΕΡΜΟΣ: ΣΥΜΒΟΥΛΕΥΤΕΙΤΕ ΤΟ ΕΓΧΕΙΡΙΔΙΟ ΧΡΗΣΗΣ / SMART COFFEE APP 	Το εσωτερικό της μηχανής είναι πολύ βρώ- μικο.	Καθαρίστε προσεκτικά τη μηχανή όπως περιγράφει το κεφ. «16. Καθαρισμός». Αν μετά τον καθαρισμό, η μηχανή εμφανίζει ακόμη το μήνυμα, απευθυνθείτε σε ένα κέντρο τεχνικής υποστήριξης.
	Θυμηθείτε ότι είναι απαραίτητη η αφαλά- τωση του μηχανήματος και/ή η αντικατά- σταση του φίλτρου (C4).	Είναι αναγκαία η εκτέλεση του προγράμματος αφα- λάτωσης το συντομότερο δυνατό, όπως περιγράφει το κεφ. «17. Αφαλατώστε και/ή αντικαταστήστε το φίλτρο ή αφαιρέστε το ακολουθώντας τις οδηγίες του κεφ. «19. Φίλτρο αποσκλήρυνσης».
	Υπενθυμίζει ότι θα πρέπει να προχωρήσε- τε σε καθαρισμό των εσωτερικών κυκλω- μάτων του δοχείου γάλακτος (D).	Περιστρέψτε τη λαβή ρύθμισης αφρού (D1) στη θέση CLEAN (ΚΑΘΑΡΙΣΜΟΣ) (εικ.20).
	Θυμηθείτε ότι είναι απαραίτητη η αντικα- τάσταση του φίλτρου (C4).	Αντικαταστήστε το φίλτρο ή αφαιρέστε το ακολου- θώντας τις οδηγίες του κεφ. «19 Φίλτρο αποσκλή- ρυνσης».
	Δείχνει ότι πρέπει να γίνει αφαλάτωση στη μηχανή.	Είναι αναγκαία η εκτέλεση του προγράμματος αφα- λάτωσης το συντομότερο δυνατό, όπως περιγράφει το κεφ. «17. Αφαλάτωση».
	Υποδεικνύει ότι η λειτουργία αυτόματης έναρξης είναι ενεργή.	Για την απενεργοποίηση της λειτουργίας, προχωρή- στε όπως περιγράφει η παρ. «8.6 Αυτόματη έναρξη  ».
	Υποδεικνύει ότι ο τρόπος εξοικονόμησης ενέργειας είναι ενεργός.	Για την απενεργοποίηση της εξοικονόμησης ενέργει- ας, προχωρήστε όπως περιγράφει η παρ. «8.9 Εξοι- κονόμηση ενέργειας  ».
	Υποδεικνύει ότι η μηχανή βρίσκεται σε σύνδεση bluetooth με μία συσκευή.	
	Υποδεικνύει ότι το φίλτρο (C4) έχει ενεργοποιηθεί	Για την αφαίρεση του φίλτρου, προχωρήστε όπως περιγράφει το κεφ. «19. Φίλτρο αποσκλήρυνσης».
ΚΑΘΑΡΙΣΜΟΣ ΣΕ ΕΞΕΛΙΞΗ ΠΑΡΑΚΑΛΩ ΠΕΡΙΜΕΝΕΤΕ	Η συσκευή ανιχνεύει ακαθαρσίες στο εσω- τερικό της.	Περιμένετε μέχρις ότου η μηχανή να είναι έτοιμη για χρήση και επιλέξτε ξανά το ρόφημα που επιθυμείτε. Αν το πρόβλημα παραμένει, απευθυνθείτε στο Εξου- σιοδοτημένο Κέντρο Τεχνικής Υποστήριξης.
Η ΜΗΧΑΝΗ ΕΙΝΑΙ ΠΟΛΥ ΖΕΣΤΗ	Η συνεχής και παρατεταμένη χρήση των μεικτών μπορεί να προκαλέσει υπερθέρ- μανση της μηχανής	Περιμένετε μέχρι να κρυώσει η μηχανή.

23. ΕΠΙΛΥΣΗ ΠΡΟΒΛΗΜΑΤΩΝ

Παρακάτω αναφέρονται οι πιθανές δυσλειτουργίες.

Εάν το πρόβλημα δεν μπορεί να λυθεί εφαρμόζοντας τις οδηγίες, απευθυνθείτε στην τεχνική υποστήριξη.

ΠΡΟΒΛΗΜΑ	ΠΙΘΑΝΗ ΑΙΤΙΑ	ΑΠΟΚΑΤΑΣΤΑΣΗ
Ο καφές δεν είναι ζεστός.	Δεν προθερμάνετε τα φλιτζάνια.	Ζεσταίνετε με το ζεστό νερό τα φλιτζάνια (Σημ.: μπορείτε να χρησιμοποιήσετε τη λειτουργία ζεστό νερό).
	Ο εγχυτήρας έχει κρυώσει καθώς έχουν περάσει 2/3 λεπτά από τον τελευταίο καφέ.	Πριν κάνετε τον καφέ, θερμάνετε τον εγχυτήρα με νερό από την αντίστοιχη λειτουργία (δείτε παρ. «8.1 Ξέγαγμα  »).
	Η θερμοκρασία του καφέ είναι χαμηλή.	Ρυθμίστε από το μενού υψηλότερη θερμοκρασία καφέ (δείτε παρ. «8.10 Θερμοκρασία καφέ  »).
Ο καφές δεν είναι γεμάτος ή έχει λίγο καϊμάκι.	Ο αλεσμένος καφές είναι πολύ χοντρός.	Γυρίστε το διακόπτη ρύθμισης άλεσης (A5) αντιστρόφως κατά μία θέση προς τον αριθμό 1, ενώ ο μύλος λειτουργεί (εικ.11). Προχωρήστε κατά μια σκάλα τη φορά μέχρι να επιτύχετε ικανοποιητική παροχή. Το αποτέλεσμα γίνεται εμφανές μόνο μετά την παρασκευή 2 καφέδων (δείτε παρ. «9.5 Ρύθμιση του μύλου»).
	Ο καφές δεν είναι κατάλληλος.	Χρησιμοποιείτε μείγμα καφέ για μηχανές espresso.
Ο καφές βγαίνει πολύ αργά ή σε σταγόνες.	Ο αλεσμένος καφές είναι πολύ λεπτός.	Στρέψτε το διακόπτη ρύθμισης άλεσης (A5) κατά μία θέση δεξιόστροφα κατά μία θέση προς τον αριθμό 7, ενώ ο μύλος λειτουργεί (εικ.11). Προχωρήστε κατά μια σκάλα τη φορά μέχρι να επιτύχετε ικανοποιητική παροχή. Το αποτέλεσμα γίνεται εμφανές μόνο μετά την παρασκευή 2 καφέδων (δείτε παρ. «9.5 Ρύθμιση του μύλου»).
	Ο αλεσμένος καφές είναι πολύ λεπτός.	Στρέψτε το διακόπτη ρύθμισης άλεσης (A5) κατά μία θέση δεξιόστροφα κατά μία θέση προς τον αριθμό 7, ενώ ο μύλος λειτουργεί (εικ.11). Προχωρήστε κατά μια σκάλα τη φορά μέχρι να επιτύχετε ικανοποιητική παροχή. Το αποτέλεσμα γίνεται εμφανές μόνο μετά την παρασκευή 2 καφέδων (δείτε παρ. «9.5 Ρύθμιση του μύλου»).
Ο καφές δεν τρέχει από το ένα ή και από τα δύο στόμια του συστήματος παροχής.	Τα στόμια παροχής καφέ (A8) έχουν βουλώσει.	Καθαρίστε τα στόμια με μια οδοντογλυφίδα (εικ. 37B).
Η συσκευή δεν παρέχει καφέ	Η συσκευή ανιχνεύει ακαθαρσίες στο εσωτερικό της: η οθόνη εμφανίζει «Καθαρισμός σε εξέλιξη».	Περιμένετε μέχρις ότου η μηχανή να είναι έτοιμη για χρήση και επιλέξετε ξανά το ρόφημα που επιθυμείτε. Αν το πρόβλημα παραμένει, απευθυνθείτε στο Εξουσιοδοτημένο Κέντρο Τεχνικής Υποστήριξης.
Η μηχανή δεν ανάβει	Το φινιρ τροφοδοσίας (C8) δεν έχει τοποθετηθεί σωστά.	Εισάγετε μέχρι τέλους το συνδέτη στην αντίστοιχη θέση στο πίσω μέρος της συσκευής (εικ.1).
	Το καλώδιο δεν έχει συνδεθεί στην πρίζα.	Συνδέστε την πρίζα (εικ.1).
	Ο γενικός διακόπτης (A21) δεν είναι πατημένος.	Πατήστε το γενικό διακόπτη (εικ. 2).
Ο εγχυτήρας δεν μπορεί να αφαιρεθεί	Δεν έχει εκτελέσει σωστά τη διαδικασία σβησίματος	Σβήστε πατώντας το πλήκτρο  (A7) (δείτε κεφ. «7. Απενεργοποίηση της συσκευής»).

ΠΡΟΒΛΗΜΑ	ΠΙΘΑΝΗ ΑΙΤΙΑ	ΑΠΟΚΑΤΑΣΤΑΣΗ
Στο τέλος της αφαλάτωσης, η μηχανή θα ζητήσει ένα τρίτο ξεβγάλμα	Κατά τη διάρκεια των δύο κύκλων ξεβγάλματος, η δεξαμενή (A16) δεν έχει γεμίσει μέχρι τη στάθμη MAX	Προχωρήστε όπως απαιτείται από τη συσκευή, αδειάζοντας ωστόσο πρώτα το δίσκο συλλογής σταγόνων (A14) για να αποφύγετε την υπερχείλιση του νερού.
Το γάλα δεν τρέχει από το σωλήνα παροχής (D5)	Το καπάκι (D2) του δοχείου γάλακτος (D) είναι βρώμικο	Καθαρίστε το καπάκι του γάλακτος όπως περιγράφει η παρ. «16.10 Καθαρισμός του δοχείου γάλακτος».
Το γάλα έχει μεγάλες φυσαλίδες ή τρέχει με διακοπές από το σωλήνα παροχής γάλακτος (D5) ή έχει λίγο αφρό	Το γάλα δεν είναι αρκετά κρύο ή αρκετά ημιαποβουτηρωμένο.	Χρησιμοποιείτε κατά προτίμηση πλήρως ή μερικώς αποβουτηρωμένο γάλα, σε θερμοκρασία ψυγείου (περίπου 5°C). Αν το αποτέλεσμα δεν είναι και πάλι το επιθυμητό, δοκιμάστε να αλλάξετε μάρκα γάλακτος.
	Ο διακόπτης ρύθμισης του αφρού (D1) έχει ρυθμιστεί με λάθος τρόπο.	Ρυθμίστε βάσει των υποδείξεων του κεφ. «10.2 Ρυθμίστε την ποσότητα του αφρού».
	Το καπάκι (D2) ή ο διακόπτης ρύθμισης αφρού (D1) του δοχείου γάλακτος είναι βρώμικα	Καθαρίστε το καπάκι και το διακόπτη του δοχείου γάλακτος όπως περιγράφει η παρ. «16.10 Καθαρισμός του δοχείου γάλακτος».
	Το ακροφύσιο ζεστού νερού/ατμού (A9) είναι βρώμικο	Καθαρίστε το ακροφύσιο σύμφωνα με τις οδηγίες της παρ. «16.11 Καθαρισμός ακροφύσιου ζεστού νερού/ατμού».
Ο δίσκος θέρμανσης φλιτζανιών είναι ζεστός παρότι είναι απενεργοποιημένος	Έχουν προετοιμαστεί πολλά ζεστά ροφήματα σε γρήγορη διαδοχή	
Η σοκολάτα δεν είναι αρκετά ηχητή	Το σκεύασμα σκόνης για τη ζεστή σοκολάτα που χρησιμοποιήθηκε δεν περιέχει πυκνωτικό.	Αλλάξτε είδος ροφήματος.
	Δεν έχει γίνει επιλογή μεγαλύτερης πυκνότητας.	Επιλέξτε τη μέγιστη πυκνότητα στην αντίστοιχη οθόνη. (δείτε κεφ. «13. προετοιμασία ζεστής σοκολάτας»)
	Οι ποσότητες γάλακτος και ζεστής σοκολάτας δεν είναι οι σωστές.	Τηρήστε τις οδηγίες που αναφέρονται στο κεφ. «13. προετοιμασία ζεστής σοκολάτας»
	Έχει εισαχθεί λάθος μείκτης	Αφαιρέστε το μείκτη αερο (E7) και τοποθετήστε το μείκτη choc (E4)
Η σοκολάτα είναι κρύα ή έχουν δημιουργηθεί γρομπαλάκια	Ο μείκτης (E4) και ο σωλήνας ατμού (E3) δεν έχουν εισαχθεί σωστά μέσα στο χωνί (E2).	Εισάγετε στο χωνί το μείκτη και το σωλήνα παροχής ατμού.
	Δεν τηρήθηκαν οι οδηγίες.	Ρίξε μέσα στο χωνί (E2) πρώτα το γάλα/νερό και στη συνέχεια το μείγμα σε σκόνη.
Κατά τη διάρκεια του καθαρισμού υπάρχουν μαύρα ίχνη στο μείκτη (E4)	Οι μαγνήτες του μείκτη προσελκύουν τα ίχνη σιδήρου που αποτελεί φυσικό συστατικό του κακάο.	Καθαρίστε όπως υποδεικνύει η παρ. «16.12 Καθαρισμός του “Mix Carafe” (E)».
Η μηχανή δεν χρησιμοποιείτε και εκπέμπει ήχος ή μικρά συνεπάκια ατμού	Η μηχανή είναι έτοιμη για χρήση ή έχει σβήσει εδώ και λίγο και μερικές σταγόνες συμπυκνώματος πέφτουν μέσα στον ψεκαστή που είναι ακόμη ζεστός	Αυτό το φαινόμενο είναι μέρος της κανονικής λειτουργίας της συσκευής, για τον περιορισμό του φαινομένου, αδειάστε το δίσκο συλλογής σταγόνων.