

МАЗМУНЫ

1. НЕГІЗГІ ҚАУІПСІЗДІК ТУРАЛЫ ЕСКЕРТУЛЕР ..	468
2. ҚАУІПСІЗДІК ЕСКЕРТУЛЕРІ	469
2.1 Осы пайдалану нұсқаулығында пайдаланылған белгілер	469
2.2 Пайдалану мақсаты	469
2.3 Пайдалану нұсқаулығы	469
3. КІРІСПЕ	470
3.1 Жақшадағы әріптер	470
3.2 Ақаулықтарды жою және жөндеу	470
3.3 Қолданбаны жүктеп алыңыз!	470
4. СИПАТТАМА	470
4.1 Құрылғының сипаттамасы	470
4.2 Басты беттің сипаттамасы (негізгі экран)	470
4.3 Қосымша құралдардың сипаттамасы ...	471
4.4 Сүт ыдысының сипаттамасы	471
4.5 "Араластыру графині" сипаттамасы	471
5. ПАЙДАЛАНБАС БҰРЫН	471
5.1 Құрылғыны тексеру	471
5.2 Құрылғыны орнату	471
5.3 Құрылғыны жалғау	471
5.4 Құрылғы параметрлерін орнату	471
6. ҚҰРЫЛҒЫНЫ ИСКЕ ҚОСУ	472
7. ҚҰРЫЛҒЫНЫ АЖЫРАТУ	472
8. МӘЗІР ПАРАМЕТРЛЕРІ	472
8.1 Шаю	472
8.2 Қақ тазалау	473
8.3 Су сүзгісі	473
8.4 Сусын параметрлері	473
8.5 Уақытты орнату	473
8.6 Автоматты түрде бастау	473
8.7 Автоматты өшу (күту режимі)	474
8.8 Кесе жылытқыш	474
8.9 Қуат үнемдеу	474
8.10 Кофе температурасы	474
8.11 Су қаттылығы	474
8.12 Тілді таңдау	474
8.13 Сигнал	474
8.14 Кесе шамы	475
8.15 Фон	475
8.16 Bluetooth	475
8.17 Жүйені босату	475
8.18 Әдепкі мәндер	476
8.19 Статистика	476
9. КОФЕ ЖАСАУ	476
9.1 Кофе дәмін таңдау	476
9.2 Кофе мөлшерін таңдау	476
9.3 Кофе дәндерінен кофе жасау	477
9.4 Кофені тартылған кофеден жасау	477
9.5 Кофе тартқышты реттеу	478
9.6 Ыстығырақ кофе алу туралы кеңестер ..	478
10. КАППУЧИНО ЖӘНЕ СҮТ НЕГІЗІНДЕГІ СУСЫНДАРДЫ ЖАСАУ	478
10.1 Сүт ыдысын толтыру және бекіту	478
10.2 Көпіршік мөлшерін реттеу	479
10.3 Каппучино және сүт негізіндегі сусындарды автоматты түрде жасау	479
10.4 Сүт ыдысын пайдаланған соң тазалау ..	479
11. ЫСТЫҚ СУ ҚҰЮ	480
12. БУ ШЫҒАРУ	480
12.1 Сүтті көпіршіту үшін буды пайдалану туралы кеңестер	480
12.2 Ыстық су/бу шүмегін қолданудан соң тазалау	480
13. ЫСТЫҚ ШОКОЛАД ЖАСАУ	481
14. СУСЫНДАРДЫ РЕТТЕУ	482
15. ЖЕКЕ ПРОФИЛІҢІЗДІ ЕСТЕ САҚТАУ	482
16. ТАЗАЛАУ	483
16.1 Құрылғыны тазалау	483
16.2 Құрылғының ішкі айналымын тазалау ..	483
16.3 Тартылған кофе ыдысын тазалау	483
16.4 Тамшы науасын тазалау	483
16.5 Кофе құрылғысын ішін тазалау	484
16.6 Су ыдысын тазалау	484
16.7 Кофе шүмектерін тазалау	484
16.8 Тартылған кофе воронкасын тазалау	484
16.9 Демдеу торын тазалау	484
16.10 Сүт ыдысын тазалау	485
16.11 Ыстық су/бу түтігінің қондырмасын тазалау	485
16.12 "Араластыру графинін" (Е) тазалау ..	485
17. ҚАҚ ТАЗАЛАУ	486
18. СУ ҚАТТЫЛЫҒЫН ОРНАТУ	487
18.1 Су қаттылығын өлшеу	487
18.2 Су қаттылығын орнату	488
19. СУ ЖҰМСАРТҚЫШ СҮЗГІ	488
19.1 Сүзгіні орнату	488
19.2 Сүзгіні ауыстыру	488
19.3 Сүзгіні шығару	489
20. ТЕХНИКАЛЫҚ ДЕРЕКТЕР	489
21. ТЕХНИКАЛЫҚ СИПАТТАМАЛАРЫ	489
22. КӨРСЕТИЛЕТІН ХАБАРЛАР	490
23. АҚАУЛЫҚТАРДЫ ЖОЮ	496

1. НЕГІЗГІ ҚАУІПСІЗДІК ТУРАЛЫ ЕСКЕРТУЛЕР

- Бұл құрылғыны қозғалу, сезу немесе ойлану мүмкіндіктері шектелген адамдарға (балаларды қоса) немесе осы құрылғыға қатысты тәжірибесі немесе білімі жоқ адамдарға ықтимал қауіп-қатерлер мен құрылғыны қауіпсіз жолмен пайдалану туралы нұсқау берілмейінше және олар бақыланбайынша пайдалануға болмайды.
- Құрылғымен ойнамауын қамтамасыз ету үшін балаларды қадағалау қажет.
- Пайдалану мақсаты: бұл құрылғы кофе, сүт және ыстық су негізіндегі сусындарды дайындауға арналған. Кез келген басқа қолданыс дұрыс емес және қауіпті болып есептеледі. Өнім жасаушысы құрылғыны дұрыс пайдаланбаудан туындайтын зақым үшін жауапты емес.
- Қолданудан соң қыздыру элементінің беті ыстық күйде болады және құрылғының сырты қолдану шамасына байланысты қызуы мүмкін.
- Тазалау үшін "16. Тазалау" бөліміндегі нұсқауларды орындаңыз.
- Тазалауды және пайдаланушы орындайтын техникалық күтімді балаларға бақылаусыз орындатпау керек.
- Құрылғыны ешқашан суға батыру арқылы тазаламаңыз.
- АБАЙЛАҢЫЗ: құрылғыны зақымдамас үшін оны сілтілі ерітінділермен тазаламаңыз; жұмсақ шүберекті және мүмкін болған жерде бейтарап ерітіндіні қолданыңыз.
- Бұл тек үйде пайдалануға арналған құрылғы. Дүкендердегі, офистердегі және басқа жұмыс орталарындағы қызметкерлер тамақтанатын орындарда; фермаларда; қонақүйлердегі, мотельдердегі және басқа қонақ күту орталарындағы клиенттерге; төсек және таңғы ас беретін орталарда.
- Егер ашалы қосқыш немесе қуат сымы зақымданса, барлық қауіп-қатерлердің алдын алу үшін оны тек тұтынушыларды қолдау қызметтері ауыстыруы керек.
- Алынбалы сымы бар құрылғы: қуат сымының жалғағышына немесе құрылғының артындағы ұяшыққа су шашып алмаңыз.

ТЕК ЕУРОПАЛЫҚ НАРЫҚҚА АРНАЛҒАН:

- Бұл құрылғыны 8 жастан асқан балаларға тек оларға ықтимал қауіп-қатерлер мен құрылғыны қауіпсіз жолмен пайдалану туралы нұсқау берілгенде және бақыланғанда ғана пайдалануға болады. Тазалауды және пайдаланушы орындайтын техникалық күтімді балалар 8 жастан аспаса және бақылауда болмаса орындамауы керек. Құрылғыны және қуат сымын 8 жастан аспаған балалардан аулақ ұстаңыз.

- Бұл құрылғыны қозғалу, сезу немесе ойлану мүмкіндіктері шектелген адамдарға немесе осы құрылғыға қатысты тәжірибесі немесе білімі жоқ адамдарға тек оларға ықтимал қауіп-қатерлер мен құрылғыны қауіпсіз жолмен пайдалану туралы нұсқау берілгенде және олар бақыланғанда ғана пайдалануға болады.
- Балалардың құрылғымен ойнамауы керек.
- Құрылғы қараусыз қалатын кезде және оны құрастыру, оның бөлшектерін шешу немесе тазалау алдында оны әрқашан розеткадан ажыратып жүріңіз.



Осы таңбамен белгіленген беттер пайдалану барысында ыстық болады (бұл таңба тек кейбір үлгілерде ғана бар).

2. ҚАУІПСІЗДІК ЕСКЕРТУЛЕРІ

2.1 Осы пайдалану нұсқаулығында пайдаланылған белгілер

Маңызды ескертулер осы таңбалармен анықталады. Осы ескертулерді құрметтеу өте маңызды болып табылады.



Қауіпті!

Мұндай ескертуді елемей электр тогына түсу салдарынан өмірге қауіп төндіретін жарақатқа себеп болуы мүмкін.



Маңызды!

Мұндай ескертуді елемей жарақаттануға немесе құрылғыны зақымдауға себеп болуы мүмкін.



Күйіп қалу қаупі бар!

Мұндай ескертуді елемей күйіп қалуға әкеп соқтырады.



Ескеріңіз:

Бұл таңба пайдаланушыға арналған маңызды кеңесті немесе ақпаратты білдіреді.



Қауіпті!

Бұл – электрлік құрылғы, сондықтан ол электр тогына түсуге себеп болуы мүмкін.

Сондықтан, осы қауіпсіздік туралы ескертулерді ұстануыңыз керек:

- Құрылғыны ылғал қолдарыңызбен немесе аяқтарыңызбен түртпеңіз.
- Сымды ешқашан ылғал қолмен ұстамаңыз.
- Розетканың құрылғыны қажет кезде ажыратуға болатындай оңай қол жеткізетін жерде орналасқанына көз жеткізіңіз.
- Тек ашалы қосқыштан ұстап ажыратыңыз. Ешқашан сымнан ұстап тартпаңыз, себебі оны зақымдауыңыз мүмкін.
- Құрылғыны толық ажырату үшін, оны розеткадан ажыратуыңыз керек.

- Егер құрылғы ақаулы болса, оны жөндеуге тырыспаңыз. Оны өшіру үшін розеткадан ажыратыңыз және тұтынушыны қолдау қызметтерімен хабарласыңыз.

- Құрылғыны тазаламас бұрын, оны әрқашан розеткадан суырыңыз да, суытып қойыңыз.



Маңызды:

Барлық орам (пластик қалталар, полистирен көбігі) материалдарын балалардан аулақ ұстаңыз.



Күйіп қалу қаупі бар!

Бұл құрылғы ыстық су шығарады және пайдалану барысында ол бу қалыптасуы мүмкін.

Су шашырандыларынан немесе ыстық будан абай болыңыз.

Құрылғы қолданып жатқан кезде, кесе текшесі (A11) өте ыстық болуы мүмкін.

2.2 Пайдалану мақсаты

Бұл құрылғы кофе, сүт, шоколад және ыстық сусындар дайындауға және сусындарды қыздыруға арналған.

Кез келген басқа қолданыс дұрыс емес және қауіпті болып есептеледі. Өнім жасаушысы құрылғыны дұрыс пайдаланбаудан туындайтын зақым үшін жауапты емес.

2.3 Пайдалану нұсқаулығы

Құрылғыны пайдаланбас бұрын осы пайдалану нұсқаулығын мұқият оқып шығыңыз. Мұндай пайдалану нұсқауларын елемей күйіп қалуға немесе құрылғыны зақымдауға себеп болуы мүмкін.

Өнім жасаушысы осы нұсқауды елемеден туындайтын зақым үшін жауапты болмайды.

Ескеріңіз:

Осы пайдалану нұсқаулығын сақтап қойыңыз. Егер құрылғы басқа адамдарға берілсе, оларды осы пайдалану нұсқаулығымен бірге беру керек.

3. КІРІСПЕ

Осы дәннен эспрессо және капучино жасау құрылғысын таңдағаныңызға рахмет.

Осы пайдалану нұсқаулығын оқып шығуға бірнеше минут бөліңіз. Бұл барлық қауіп-қатерлер мен құрылғының зақымдануының алдын алады.

3.1 Жақшадағы әріптер

Жақша ішіндегі әріптер 2-3-беттердегі "Құрылғы сипаттамасы" бөліміндегі шартты белгілерге сілтейді.

3.2 Ақаулықтарды жою және жөндеу

Проблемалар болған жағдайда, алдымен оларды "22. Көрсетілген хабарлар" және "23. Ақаулықтарды жою" бөлімдеріндегі кеңестерді оқып шығыңыз.

Егер проблема осылай шешілмесе және қосымша ақпарат талап етсеңіз, "Тұтынушыларды қолдау қызметі" қосымша парағында берілген нөмірге қоңырау шалу арқылы тұтынушыны қолдау қызметімен хабарласыңыз.

Егер еліңіз берілген елдер тізімінен табылмаса, кепілдікте берілген нөмірге қоңырау шалыңыз. Егер жөндеу қажет болса, De'Longhi тұтынушыны қолдау қызметтерімен ғана хабарласыңыз. Мекенжайлар құрылғымен бірге берілген кепілдік куәлігінде берілген.

3.3 Қолданбаны жүктеп алыңыз!



Функциялардың көбін De'Longhi Coffee Link қолданбасымен қашықтан басқаруға болады.

Қолданбада саусақ ұшымен түрткенде құрылғыдағы мәліметтермен бірге кофе әлемі туралы мәліметтерді, кеңестерді және қызықты мәліметтерді табуға болады.



Бұл белгі Қолданбаны қолданып басқару немесе кеңес беру туралы функцияларды бөлектейді.

Сондай-ақ, әрбір профиль үшін 6 жаңа сусынды жасауға және оларды құрылғыда сақтауға болады.

Ескеріңіз:









Үйлесімді құрылғыларды "compatibledevices.delonghi.com" сайтынан көріңіз.

4. СИПАТТАМА

4.1 Құрылғының сипаттамасы (3-А беті)

- A1. Дәндер ыдысының қақпағы
- A2. Тартылған кофе воронкасының қақпағы
- A3. Дәндер ыдысы
- A4. Тартылған кофе воронкасы
- A5. Тартуды реттеу дөңгелегі
- A6. Кесені жылытқыш текше
- A7.  түйме: құрылғыны іске қосу және өшіру (күту режимі)
- A8. Кофе шүмектері (биіктігі реттеледі)
- A9. Ыстық су және бу түтігінің қондырмасы
- A10. Тартылған кофе ыдысы
- A11. Кесе науасы
- A12. Тамшы науасындағы су деңгейінің көрсеткіші
- A13. Тамшы науа торы
- A14. Тамшы науасы
- A15. Су ыдысының қақпағы
- A16. Су бағы
- A17. Су жұмсартқыш сүзгінің корпусы
- A18. Демдеу торының қақпағы
- A19. Демдеу торы
- A20. Қуат сымын қосқыш ұяшығы
- A21. Негізгі қосқыш (ON/OFF (ҚОСУ/ӨШІРУ))

4.2 Басты беттің сипаттамасы (негізгі экран) (2-В беті)

- B1. : сусын параметрлерін реттеу мәзірі
- B2. : құрылғы параметрлерінің мәзірі
- B3. Таңдалған дәм
- B4. Сағат
- B5. Таңдалған мөлшер
- B6. : дәм таңдау
- B7. : мөлшерді таңдау
- B8. : айналдыру көрсеткісі
- B9. Таңдауға болатын қолданылатын сусындар (барлық сусындарды көрсету үшін  немесе  айналдыру көрсеткілерін басыңыз, төменгі жолақ сіздің қандай экранды қарап жатқаныңызды көрсетеді)
- B10. : айналдыру көрсеткісі
- B11. Реттелетін профильдер ("15. Жеке профильіңізді есте сақтау" бөлімін қараңыз)

4.3 Қосымша құралдардың сипаттамасы

(2-С беті)

- C1. "Жалпы қаттылық сынағы" көрсеткіш қағазы (Ағылшынша нұсқаулардың 2-бетіне салынған)
- C2. Тартылған кофе өлшеуіші
- C3. Қақ тазартқыш
- C4. Су жұмсартқыш сүзгі (кейбір үлгілерде ғана бар)
- C5. Тазалау щеткасы
- C6. Ыстық су/бу шүмегі
- C7. Шүмекті босату түймесі
- C8. Қуат сымы
- C9. Мүз текшесі науасы (2 түйір)

4.4 Сүт ыдысының сипаттамасы

(2-бет, D)

- D1. Көпіршікті реттеу және ТАЗАЛАУ дөңгелегі
- D2. Сүт ыдысының қақпағы
- D3. Сүт ыдысы
- D4. Сүт сору түтігі
- D5. Көпіршітілген сүт шүмегі (реттеледі)

4.5 "Араластыру графині" сипаттамасы

(2-Е беті)

- E1. Қақпақ
- E2. Воронка
- E3. Бу шүмегі
- E4. Шоколад араластырығыш
- E5. "Араластыру графині"
- E6. Воронканы босату сырғытпасы

5. ПАЙДАЛАНБАС БҮРЫН

5.1 Құрылғыны тексеру

Орамды ашқан соң, құрылғы бөлшектерінің түгелдігін, зақымданбаған және барлық керек-жарақтардың болуын тексеріңіз. Егер құрылғының зақымданғаны көрініп тұрса, оны пайдаланбаңыз. De'Longhi тұтынушыларды қолдау қызметтерімен хабарласыңыз.

5.2 Құрылғыны орнату



Маңызды!

Құрылғыны орнатқан кезде, мына қауіпсіздік туралы ескертулерге назар аударуыңыз керек:

- Құрылғы қызу береді. Құрылғыны пайдаланылатын жерге орналастырған соң, құрылғының беттері мен бүйірдегі және арттағы қабырға арасына 3 см, ал кофе жасағыштың үстіне 15 см бос орын қалдырыңыз.
- Құрылғыға кірген су оны зақымдауы мүмкін.
- Құрылғыны шүмектерге немесе раковиналарға жақын қоймаңыз.

- Құрылғыдағы су қатып қалса, ол зақымдануы мүмкін. Бұл құрылғыны температурасы нөлден төмен түсуі мүмкін белмеге орнатпаңыз.
- Қуат сымын қыры өткір немесе беті ыстық заттарға тимейтіндей етіп жүргізіңіз (мысалы, электрлік ыстық плиталар).

5.3 Құрылғыны жалғау



Маңызды!

Розетка қуаты кернеуінің құрылғы астындағы мәліметтер тақтасында көрсетілген кернеуге сәйкестігін тексеріңіз. Құрылғыны тек жерге тиімді жолмен түйіқталған, дұрыс орнатылған және ток қуаты кемінде 10 А болатын розеткаға қосыңыз.



Егер розетка қуаты құрылғыдағы қуатқа сай болмаса, тиісті розетка турін білікті электр маманына ауыстыртыңыз.

5.4 Құрылғы параметрлерін орнату



Ескеріңіз!

- Құрылғыны зауытта тексерген кезде кофе пайдаланылды, сондықтан, кофе тартқышта кофе іздері қалса, бұл – қалыпты нәрсе. Дегенмен, бұл құрылғының жаңа екеніне кепілдік беріледі.
- Судың қаттылығын мына бөліміндегі нұсқауларға жүгіне отырып, тез арада реттеңіз: "18. tCu қаттылығын орнату".

1. Қуат сымының (C8) жалғағышын құрылғының артқы жағындағы ұяшыққа енгізіңіз және құрылғыны розеткаға (C20) жалғаңыз (1-сурет). Құрылғының артындағы негізгі қосқыштың (A21) басылғанына көз жеткізіңіз (2-сурет);
2. "SELECT LANGUAGE" (Тіл таңдау):  (B10) немесе  (B8) түймесін дисплейде (B) қажетті тілдің жалауы шыққанша басып, сосын жалауды басыңыз; Құрылғы дисплейінде көрсетілген мына нұсқауларды орындаңыз:
3. "FILL TANK WITH FRESH WATER" (Ыдысты ТАЗА СУМЕН ТОЛТЫРУ): су ыдысын шығарыңыз (A16) (3-сурет), қақпақты (A15) (4-сурет) ашыңыз, MAX жолағына (ыдыстың ішінде орналасқан) дейін таза сумен толтырып (5-сурет), қақпақты қайта жауып, ыдысты құрылғыға қайта салыңыз (6-сурет);
4. "INSERT WATER SPOUT" (СУ ШҮМЕГІН ЕНГІЗІҢІЗ): Түтік қондырмасына (A9) (7-сурет) ыстық су/бу шүмегінің (C6) енгізілгеніне көз жеткізіп, ішінде кемінде 100 мл суы бар ыдысты шүмектің астына орналастырыңыз (8-сурет);

5. Дисплейде "WATER CIRCUIT EMPTY PRESS OK TO START FILLING PROCESS" (СУ АЙНАЛЫМЫ БОС, ТОЛТЫРУ ПРОЦЕСІН БАСТАУ ҮШІН ОК ТҮЙМЕСІН БАСЫҢЫЗ) хабары көрінеді;
6. Растау үшін  ОК" түймесін басыңыз. Бұл құрылғы суды шүмектен автоматты түрде ағызады және тоқтатады (8-сур.).

Кофе жасау құрылғысы енді әдеттегідей пайдалануға дайын.

Ескеріңіз!

- Құрылғыны бірінші рет пайдаланған кезде, ол қанағаттанарлық нәтижені 4-5 капучино жасағаннан кейін береді.
- Құрылғыны бірінші рет пайдаланған кезде, су айналу жүйесі бос болады және құрылғы өте шулы болуы мүмкін. Су айналу жүйесі толған соң шу азаяды.
- Алғашқы 5-6 капучиноны жасап жатқан кезде, қайнап жатқан судың дыбысы естілсе, бұл – қалыпты жағдай. Одан кейін дыбыс бәсеңдейді.
- Құрылғының тиімділігін жақсарту үшін, біз келесі бөлімінде сипатталғандай, су жұмсартқыш сүзгіні (С4) орнатуды ұсынамыз: "19. nСу жұмсартқыш сүзгі" бөлімінде сипатталған нұсқауларды орындаңыз. Егер сіздегі үлгі сүзгімен келмесе, оны De'Longhi тұтынушыларды қолдау орталығынан талап ете аласыз.

6. ҚҰРЫЛҒЫНЫ ІСКЕ ҚОСУ

Ескеріңіз!

Құрылғыны іске қоспас бұрын, негізгі қосқыштың (A21) қосылғанын тексеріңіз (2-сурет).

Құрылғы іске қосылған сайын, ол кедергі жасауға болмайтын алдын ала қыздыру және шаю циклін автоматты түрде орындайды. Құрылғы тек осы цикл аяқталған соң ғана пайдалануға дайын болады.

Күйіп қалу қаупі бар!

Шаю барысында кофе шүмегінен (A8) шамалы су шығады және төмендегі тамшы науасына (A14) жиналады. Су шашырандыларынан абай болыңыз.

- Құрылғыны іске қосу үшін  түймесін (A7-9-сурет) басыңыз. Дисплейде "HEATING UP UNDERWAY PLEASE WAIT" (Қызу орындалуда, күте тұрыңыз) хабары көрсетіледі.
- Қызып болған соң, хабар мынаған ауысады: "RINSING UNDERWAY, HOT WATER FROM SPOUTS" (ШАЙЫЛУДА, ШҮМЕКТЕРДЕН ЫСТЫҚ СУ АҒАДЫ). Ыстық су айналымының әсерінен су қайнату бөлігімен қоса, бұл ішкі ағын түтіктерін де қыздырады.

Құрылғы басты экран (басты бет) пайда болған температурада болады.

7. ҚҰРЫЛҒЫНЫ АЖЫРАТУ

Құрылғы кофе жасау үшін пайдаланылғаннан кейін кез келген уақытта ол автоматты шаю процесін орындайды.

Күйіп қалу қаупі бар!

Шаю барысында кофе шүмектерінен (A8) аздап ыстық су шығады және төмендегі тамшы науасына жиналады. Су шашырандыларынан абай болыңыз.

- Құрылғыны өшіру үшін  түймесін (A7-9-сурет) басыңыз.
- "TURNING OFF PLEASE WAIT" (Өшірілуде...Күтіңіз) хабары көрсетіледі, сосын (егер қолданылса) құрылғы шаю циклін орындайды да, ажыратылады (күту режиміне өтеді).

Ескеріңіз!

Құрылғыны біраз уақыт бойы пайдаланып отырсаңыз, алдымен су айналу жүйесін босатыңыз ("8.18 Жүйені судан босату t"), сосын оны розеткадан ажыратыңыз:

- алдымен құрылғыны  түймесін (9-сурет) басу арқылы өшіріңіз;
- құрылғының артындағы негізгі қосқышты (A21) босатыңыз (2-сурет).

Маңызды!

Құрылғы іске қосулы болған кезде негізгі қосқышты ешқашан баспаңыз.





8. МӘЗІР ПАРАМЕТРЛЕРІ

8.1 Шаю

Бұл функцияны кофе шүмегінен (A8) және ыстық су/бу шүмектерінен (C6), енгізілген болса, ыстық су ағызу үшін пайдаланыңыз, құрылғының ішкі айналымын тазалау және қыздыру үшін пайдаланыңыз.

Ыстық су және кофе шүмегінің (8-сурет) астына ең аз сыйымдылығы 100 мл болатын ыдысты қойыңыз.

Бұл функцияны іске қосу үшін, мына әрекеттерді орындаңыз:

1. Мәзірге кіру үшін  түймесін (B2) басыңыз;
2.  (B10) немесе  (B8) түймесін дисплейде (B) "  RINSING" (Шаю) көрсетілгенше басыңыз;
3. Шаюды бастау үшін  түймесін басыңыз.

Маңызды! Күйіп қалу қаупі бар.

Ыстық су құю барысында құрылғыны қараусыз қалдырмаңыз.

4. Бірнеше секундтан соң, құрылғының ішкі айналымын тазалау және қыздыру үшін алдымен кофе

шүмектерінен ыстық су ағады, сосын барып ыстық су/бу шүмегінен ағады (егер ол енгізілген болса). Дисплейде "RINSING UNDERWAY, HOT WATER FROM SPOUTS" (Шайылу орындалуда, шүмектерден ыстық су ағады) хабары кофе дайындау барысында бірте-бірте толатын прогресс жолағымен бірге көрсетіледі;

5. Шаюды тоқтату үшін,  STOP түймесін басыңыз немесе шаюдың автоматты түрде тоқтағанын күтіңіз.

Ескеріңіз!

- Егер құрылғы 3-4 күн бойы пайдаланылмаған болса, қайта іске қосқан кезде оны пайдаланбас бұрын 2/3 рет шаюды қатаң ұсынамыз;
- Тазалап болғаннан кейін тарту ыдысында (A10) судың болуы қалыпты жағдай.

8.2 Қақ тазалау





Қақ тазалау туралы нұсқауларды "17. Қақ тазалау" бөлімінен көріңіз.

8.3 Су сүзгісі







Сүзгіні (C4) орнату әдісі туралы нұсқауларды "19. nСу жұмсартқыш сүзгі" бөлімінен көріңіз.

8.4 Сусын параметрлері

Бұл бөлімде таңдаулы параметрлер туралы кеңесуге, қаласаңыз, әрбір сусын үшін әдепкі мәндерді қайта орнатуға болады (шоколадтан басқа).

1. Мәзірге кіру үшін  түймесін (B2) басыңыз;
2.  (B10) немесе  (B8) түймесін дисплейде (B)  DRINKS SETTINGS" (Сусын параметрлері) көрсетілгенше басыңыз;
3.  түймесін басыңыз. Алғашқы сусынға арналған мәндер дисплейде көрсетіледі;
4. Дисплейде анықтама пайдаланушы профилі бөлектеледі. Мәндер тікелей жолақтарда көрсетіледі.

Әдепкі мән  белгісімен көрсетіледі, ал ағымдағы мән тік жолақтың қатты бөлігімен бөлектеледі;

5. Параметрлер мәзіріне оралу үшін,  ESC" түймесін басыңыз. Сусындарға айналдырып, көрсету үшін,  NEXT" түймесін басыңыз;
6. Сусын үшін көрсетілетін әдепкі мәндерді қайта орнату үшін  RESET" (Қайта орнату) түймесін басыңыз;
7. "CONFIRM RESET?" (Қайта орнату расталсын ба?): растау үшін  OK" түймесін (бас тарту үшін  ESC" түймесін басыңыз);
8. "DEFAULT VALUES SET" (ӘДЕПКІ МӘНДЕРДІ ОРНАТУ):  OK" түймесін басыңыз.











Сусын әдепкі мәндерге қайта орнатылды. Басқа сусындарды таңдауды жалғастырыңыз немесе параметрлер мәзіріне оралыңыз.

Ескеріңіз!

- Басқа профильдегі сусындарды өзгерту үшін басты бетке өтіп, қажетті профильді (B11) таңдаңыз да, осы процедураны қайталаңыз.
- Профильдегі барлық сусындарды әдепкі мәндерге қайта орнату үшін, "8.19 Әдепкі мәндер" бөлімін көріңіз

8.5 Уақытты орнату

Дисплейдегі (B) уақытты реттеу үшін, мына әрекетті орындаңыз:

1. Мәзірге кіру үшін  түймесін (B2) басыңыз;
2.  (B10) немесе  (B8) түймесін дисплейде (B)  SET TIME" (Уақытты орнату) хабары көрсетілгенше басыңыз;
3.  түймесін басыңыз. Дисплейде уақыт параметрі тақтасы пайда болады;
4. Сағаттар мен минуттарға қатысты  немесе  түймесін ағымдағы уақыт көрсетілгенше басыңыз;
5. Растау үшін  OK" түймесін (бас тарту үшін  ESC" түймесін) басыңыз, сосын басты бетке қайту үшін  ESC" түймесін басыңыз.

Уақыт орнатылды.







8.6 Автоматты түрде бастау

Кофені қалаған уақытта дереу жасау мақсатында құрылғыны белгілі бір уақытта (мысалы, таңертең) дайын болатындай ету үшін авто бастау уақытын орната аласыз.

Ескеріңіз!

Осы функцияны іске қосу үшін, уақыт әлдеқашан дұрыс орнатылған болуы керек ("8.6 Уақытты орнату  бөлімін көріңіз).

Автоматты түрде бастау функциясын іске қосу үшін, мына әрекеттерді орындаңыз:

1. Мәзірге кіру үшін  түймесін (B2) басыңыз;
2.  (B10) немесе  (B8) түймесін дисплейде (B)  AUTO-START" (автоматты бастау) параметрі көрсетілгенше басыңыз;
3. Функцияны  түймесін басу арқылы таңдаңыз. Экранда уақыт параметрі тақтасы пайда болады;
4. Сағаттар мен минуттарға қатысты  немесе  түймесін автоматты бастау уақыты көрсетілгенше басыңыз;

5. Автоматты бастау мүмкіндігін қосу не өшіру үшін немесе түймесін басыңыз.
6. Растау үшін " ОК" (не бас тарту үшін " ESC" түймесін басу арқылы параметрлер мәзіріне оралу), одан кейін басты бетке оралу үшін " ESC" түймесін басыңыз.

Автоматты түрде бастау уақыты енді орнатылады және сәйкес белгіше функциясының қосылғанын көрсету үшін қосылады.

Ескеріңіз!

Құрылғы негізгі қосқышты (A21) пайдалану арқылы өшірілетін кезде, автоматты түрде іске қосу параметрі (қосылған болса) жоғалады.

8.7 Автоматты өшу (күту режимі)

Авто өшіру уақытын құрылғы 15 не 30 минуттан немесе 1, 2 немесе 3 сағаттан кейін өшірілетін етіп өзгертуге болады. Авто өшіру функциясын бағдарламалау үшін, мына әрекеттерді орындаңыз:

1. Мәзірге кіру үшін түймесін (B2) басыңыз;
 2. (B10) немесе (B8) түймесін дисплейде (B) ағымдағы таңдаумен (15 не 30 минут немесе 1, 2 не 3 сағат) бірге " AUTO-OFF" (Автоматы өшу) параметрі көрсетілгенше басыңыз;
 3. Қажетті мәнді таңдау үшін дисплейде " түймесін басыңыз;
 4. Басты бетке оралу үшін " ESC" түймесін басыңыз.
- Автоматты түрде өшіру енді бағдарламаланды.

8.8 Кесе жылытқыш

Кофе жасамас бұрын, кесе жылытқышты қосу (A6) және кеселерді сөрелерге қою үшін.

1. Мәзірге кіру үшін түймесін (B2) басыңыз;
2. (B10) немесе (B8) түймесін дисплейде (B) " CUP WARMER" (кесе жылытқыш) жазуы көрсетілгенше басыңыз;
3. " түймесін кесе жылытқышты іске қосу немесе ажырату үшін басыңыз.
4. Басты бетке оралу үшін " ESC" түймесін басыңыз.

8.9 Қуат үнемдеу

Бұл функцияны қуат үнемдеу мүмкіндігін қосу немесе өшіру үшін пайдаланыңыз. Бұл функция іске қосылған кезде, Еуропалық ережелерге сай қуат тұтыну мөлшері азаяды.

"Energy Saving" (Қуат үнемдеу) мүмкіндігін ажырату немесе іске қосу үшін, мыналарды орындаңыз:

1. Мәзірге кіру үшін түймесін (B2) басыңыз;

2. (B10) немесе (B8) түймесін дисплейде (B) " ENERGY SAVING" (Қуат үнемдеу) хабары көрсетілгенше басыңыз;
3. " түймесін қуат үнемдеуді іске қосу немесе өшіру үшін басыңыз.
4. Басты бетке оралу үшін " ESC" түймесін басыңыз. Дисплейде функцияның іске қосылғанын көрсету үшін уақыт пен бірге тиісті белгі көрсетіледі.

8.10 Кофе температурасы

Кофе жасау үшін пайдаланылатын судың температурасын өзгерту үшін, мыналарды орындаңыз:

1. Мәзірге кіру үшін түймесін (B2) басыңыз;
2. (B10) немесе (B8) түймесін дисплейде ағымдағы таңдаумен (LOW (Төмен), MEDIUM (Орташа), HIGH (Жоғары) немесе MAXIMUM (максималдық)) бірге " COFFEE TEMPERATURE" (Кофе температурасы) параметрі көрсетілгенше басыңыз;
3. Қажетті температураны таңдау үшін " түймесін басыңыз;
4. Басты бетке оралу үшін " ESC" түймесін басыңыз.

8.11 Су қаттылығы

Су қаттылығын орнату туралы нұсқауларды "18. tСу қаттылығын реттеу" бөлімінен көріңіз.

8.12 Тілді таңдау

Дисплей (B) тілін өзгерту үшін, мына әрекетті орындаңыз:

1. Мәзірге кіру үшін түймесін (B2) басыңыз;
2. (B10) немесе (B8) түймесін дисплейде SET LANGUAGE" (Тіл орнату) көрсетілгенше басыңыз;
3. түймесін басу: тиісті тілге қатысты жалаушаны таңдау және көрсету үшін немесе түймесін басыңыз;
4. Басты бетке оралу үшін " ESC" түймесін екі рет басыңыз.

8.13 Сигнал

Белгіше басылған кезде немесе бір қосымша құрал енгізілген/шығарылған кезде құрылғының сигнал шығару мүмкіндігін іске қосады немесе ажыратады. Сигналды ажырату немесе іске қосу үшін, мыналарды орындаңыз:



1. Мәзірге кіру үшін түймесін (B2) басыңыз;
2. (B10) немесе (B8) түймесін дисплейде (B) BEEP" (Дыбысты сигнал) көрсетілгенше басыңыз;

3. "🔊" түймесін дыбысты қосу ON немесе ажырату OFF үшін басыңыз;
4. Басты бетке оралу үшін "↻" ESC түймесін басыңыз.

8.14 Кесе шамы



Бұл функция кесе шамын іске қосады немесе ажыратады. Бұл шам кофе сусындары ыстық сүт құйылған сайын және шаю орындалып жатқан кезде жанады.

Бұл функцияны ажырату немесе іске қосу үшін, мыналарды орындаңыз:

1. Мәзірге кіру үшін "⚙️" түймесін (B2) басыңыз;
2.  (B10) немесе  (B8) түймесін дисплейде (B) "💡 CUP LIGHTING" (кесе шамы) жазуы көрінгенше басыңыз;
3.  түймесін кесе шамын іске қосу ON немесе ажырату OFF үшін басыңыз;
4. Басты бетке оралу үшін "↻" ESC түймесін басыңыз.



8.15 Фон

Мына 4 нұсқадан дисплей фонын таңдауыңызға болады: "SHADED BLUE" (Көлеңкелі көк), "STAINLESS STEEL" (Тот баспайтын болат), "COFFEE BROWN" (Кофе-қоңыр), "DARK BLUE" (Қюю-көк). Мына әрекетті орындаңыз:

1. Мәзірге кіру үшін "⚙️" түймесін (B2) басыңыз;
2.  (B10) немесе  (B8) түймесін дисплейде (B) "🖼️ BACKGROUND" (Фон) көрінгенше басыңыз;
3. "👇" түймесін басыңыз. Дисплейде қолжетімді фондар көрсетіледі;
4. Таңдалған тақтаны басу арқылы қажетті фонды таңдаңыз. Құрылғы жаңа фонмен бірге параметрлер мәзіріне оралады;
5. Басты бетке оралу үшін "↻" ESC түймесін басыңыз.

8.16 Bluetooth

Бұл функция құрылғыны жабдыққа қосу үшін PIN қорғанысын қосады немесе өшіреді.

1. Мәзірге кіру үшін "⚙️" түймесін (B2) басыңыз;
2.  (B10) немесе  (B8) түймесін дисплейде (B)  "BLUETOOTH" көрінгенше басыңыз;
3. Функцияны пайдалану үшін "👇" түймесін басыңыз;
4. ON немесе OFF түймесін басу арқылы PIN кодты қосыңыз немесе өшіріңіз;
5. Басты бетке оралу үшін "↻" ESC түймесін екі рет басыңыз.

Қайта орнату PIN коды – "0000". PIN кодты тікелей қолданбадан реттеу ұсынылады.



Ескеріңіз!

"Bluetooth" функциясында көрінетін құрылғының сериялық нөмірі оны ҚОЛДАНБАМЕН байланыс жасалған кезде анықтауға мүмкіндік береді.

8.17 Жүйені босату

Жүйедегі судың қатуына жол бермеу үшін құрылғы белгілі бір уақыт бойы пайдаланылмайтын болса немесе оны қызмет көрсету орнына алып бармас бұрын су жүйесін босатуды ұсынамыз.

Мына әрекетті орындаңыз:

1. Мәзірге кіру үшін "⚙️" түймесін (B2) басыңыз;
2.  (B10) немесе  (B8) түймесін дисплейде (B) "🚰 WATER CIRCUIT EMPTYING" (су жүйесін босату) көрінгенше басыңыз;
3. "👇" түймесін басыңыз;
4. "EMPTY GROUNDS CONTAINER AND DRIP TRAY" (Тартылған кофе ыдысын және тамшы науасын босату): тартылған кофе ыдысын (A10) және тамшы науасын (A14) шығарып, босатыңыз. "➡️ NEXT" түймесін басыңыз;
5. "ТАРТЫЛҒАН КОФЕ ЫДЫСЫН ЖӘНЕ ТАМШЫ НАУАСЫН САЛЫҒЫЗ": тартылған кофе ыдысымен бірге болатын тамшы науасын салыңыз;
6. "PLACE 0.5L CONTAINER UNDER SPOUTS, PRESS OK TO START" (Шүмектің астына 0,5 л ыдыс қойыңыз, іске қосу үшін OK түймесін басыңыз): кофе ағатын шүмектердің (A8) және ыстық су шүмегінің (C6) астына ыдыс қойыңыз. "✔️ OK" басыңыз (8-сурет);

Күйіп қалу қауіпі бар!

Ыстық су құю барысында құрылғыны қараусыз қалдырмаңыз.

7. "RINSING UNDERWAY, PLEASE WAIT" (Шайылуда, күтіңіз): құрылғы шаю циклін кофе шүмектерінен орындайды;

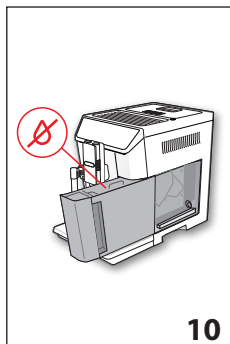

10

8. "EMPTY WATER TANK" (Су ыдысы бос): су ыдысын (A16) шығарып, оны толық босатыңыз да, "➡️ NEXT" түймесін (10-сурет) басыңыз;
9. (Сүзгі орнатылатын болса) "REMOVE WATER SOFTENER FILTER" (Су жұмсартқыш сүзгіні шығарыңыз): сүзгіні су ыдысынан шығарыңыз. "➡️ NEXT" түймесін басыңыз;

- "INSERT WATER TANK, PRESS OK TO CONTINUE" (Су ыдысын салып, жалғастыру үшін OK түймесін басыңыз): су ыдысын салып, "✓ OK" түймесін (б-сурет) басыңыз;
- "WATER CIRC. EMPTYING UNDERWAY" (Су жүйесі босатылуда):
- құрылғы жүйені босатқанға дейін күтіңіз; (Маңызды: шүмектерден ыстық су ағады!). Су жүйесі босаған кезде, құрылғы шуы артуы мүмкін. Бұл қалыпты жұмыс істеудің бір бөлігі болып табылады.
- "EMPTY DRIP TRAY" (Тамшы науасын босату): тамшы науасын алып, босатыңыз да, қайта салыңыз, сосын "NEXT" түймесін басыңыз;
- "EMPTYING COMPLETE: PRESS OK TO TURN OFF" Босату аяқталды, өшіру үшін OK түймесін басыңыз: "✓ OK" түймесін басыңыз. Құрылғы сөнеді.









Ескеріңіз!

Қайта қосылған кезде, құрылғы жүйені толтыруды сұрайды: "5.4 Құрылғы параметрлерін орнату" бөлімінің 3-тармағынан басталатын нұсқауларды орындаңыз.

8.18 Әдепкі мәндер

Бұл барлық мәзір параметрлері мен бағдарламаланған мөлшерлерді әдепкі мәндерге қалпына келтіреді (орнатылған күйінде қалатын тілден басқа).







Әдепкі мәндерді қалпына келтіру үшін, мына әрекеттерді орындаңыз:

- Мәзірге кіру үшін  түймесін (B2) басыңыз;
-  (B10) немесе  (B8) түймесін Дисплейде (B)  "DEFAULT VALUES" (Әдепкі мәндер) көрінгенше басыңыз.  түймесін басыңыз;
- Барлық профильдерді бастапқы параметрлерге қайта орнату үшін  "RESET ALL" (Барлығын қалпына келтіру) түймесін басыңыз, болмаса, керекті профильді таңдаңыз (мысалы, USER 1 (Пайдаланушы 1));
- "RESET DEFAULT VALUES" (ӘДЕПКІ МӘНДЕРДІ ҚАЛПЫНА КЕЛТІРУ): растау үшін "✓ OK" түймесін басыңыз (немесе параметрлерді өзгеріссіз қалдыру үшін  "ESC" түймесін басыңыз);
- "DEFAULT VALUES RESET" (ӘДЕПКІ МӘНДЕРДІ ҚАЛПЫНА КЕЛТІРУ): растау үшін "✓ OK" түймесін, басты бетке оралу үшін  "ESC" түймесін басыңыз.

8.19 Статистика

Бұл құрылғыға қатысты статистиканы көрсетеді. Статистикаларды көрсету үшін, мына әрекеттерді орындаңыз:

- Мәзірге кіру үшін  түймесін (B2) басыңыз;

-  (B10) немесе  (B8) түймесін дисплейде (B)  "STATISTICS" (Статистика) көрінгенше басыңыз;
-  немесе  түймесін басу арқылы барлық қолданыстағы статистикаларды тексеру үшін  түймесін басыңыз;
- Басты бетке оралу үшін  "ESC" түймесін басыңыз.

9. КОФЕ ЖАСАУ



9.1 Кофе дәмін таңдау

 "AROMA" (Дәм) түймесін (B6) басу арқылы басты беттен қажетті дәмді таңдаңыз:

	("9.4 Тартылған кофеден кофе дайындау" бөлімін қараңыз)
 	ӨТЕ ЖЕҢІЛ ДӘМ
 	ЖЕҢІЛ ДӘМ
 	ОРТАША ДӘМ
 	ҚОЮ ДӘМ
 	ӨТЕ ҚОЮ ДӘМ
 	Custom (Реттелетін) (жоспарланған болса) / Standard (Стандартты)

Сусын құйылған соң, дәм параметрі  мәніне қайта орнатылады.

9.2 Кофе мөлшерін таңдау

Кеседегі кофеңіз қажетті мөлшерін    "QUANTITY" (B7) (Мөлшер) түймесін басты беттен басу арқылы таңдаңыз:

    	КИШКЕНТАЙ ӨЛШЕМ
   	ОРТАША ӨЛШЕМ
  	ҮЛКЕН ӨЛШЕМ
 	ӨТЕ ҮЛКЕН ӨЛШЕМ

	Реттелетін мөлшер (жоспарланған болса)/Стандартты мөлшер
--	---

Сусын құйылған соң, мөлшер параметрі (my) мәніне қайта орнатылады.

9.3 Кофе дәндерінен кофе жасау



Маңызды!

Ешқашан жасыл, карамельденген немесе қант қосылған кофе дәндерін пайдаланбаңыз, себебі олар кофе тартқышқа жабысып, оны пайдалануға жарамайтын етуі мүмкін.

1. Контейнерді кофе дәндерімен (A3) (12-сурет) толтырыңыз;
2. Кофе шүмектерінің астына бір кесе қойыңыз (A8);
3. Шүмектерді кесеге қарай мүмкіндігінше төмендетіңіз (13-сурет). Кілегейлі кофе осылай жасалады;
4. ⏪ (B10) немесе ⏩ (B8) түймесін қажетті тіл көрінгенше басыңыз;
5. Содан кейін, басты беттен керекті кофені таңдаңыз:
 - ESPRESSO (ЭСПРЕССО)
 - DOPPIO+ (ДИППО+)
 - COFFEE (КОФЕ)
 - LONG (ҰЗЫН)
 - 2X ESPRESSO (2X ЭСПРЕССО)
6. Дайындау басталады. Дисплейде таңдалған сусын суреті (B) кофе дайындау барысында бірте-бірте толатын жолағымен бірге көрсетіледі.



Ескеріңіз:

- 1 ESPRESSO дайындау кезінде "2X ☕" түймесін басу арқылы бір уақытта 2 кесе ESPRESSO кофесін дайындауға болады (сурет дайындаудың басында бірнеше секундқа көрсетіледі).
- Құрылғы кофе жасап жатқан кезде, құюды кез келген уақытта "⊗ STOP" түймесін басу арқылы тоқтатуға болады.
- Жеткізу аяқталған бойда, кеседегі кофе мөлшерін арттыру үшін жай ғана "⊕ EXTRA" түймесін басыңыз. Қажетті мөлшерге жеткен соң, "⊗ STOP" түймесін басыңыз.

Кофе жасалған соң, құрылғы келесі сусынды жасауға дайын болады.



Ескеріңіз!

- Құрылғыны пайдалану барысында әр түрлі хабарлар көрсетілуі мүмкін (fill tank (ыдысты толтырыңыз), empty grounds container (ТАРТЫЛҒАН КОФЕ ЫДЫСЫН

БОСАТЫҢЫЗ), т.б.). Олардың мағыналары "22. Көрсетілетін хабарлар" бөлімінде түсіндірілген.

- Кофені ыстық етіп жасау туралы ақпаратты "9.6 Ыстығырақ кофе алу туралы кеңестер" бөлімінен көріңіз.
- Егер кофе тамшылап құйылса, тым сұйық болса және жеткілікті деңгейде кілегейлі болмаса немесе тым салқын болса, "9.5. Кофе тартқышты реттеу" және "23. Ақаулықтарды жою" бөлімдеріндегі кеңестерді оқып шығыңыз.
- Әрбір кофе дайындау процесін реттеуге болады ("14. Сусындарды реттеу" және "15. Жеке профиліңізді есте сақтау" бөлімін қараңыз).
- Егер "Қуат үнемдеу" режимі белсенді болса, бірінші кофе құйылмас бұрын бірнеше секунд күту керек болуы мүмкін.

9.4 Кофені тартылған кофеден жасау



Маңызды!

- Құрылғы өшірулі болған кезде ешқашан тартылған кофені салмаңыз, әйтпесе ол құрылғының қуыс-қуыстарына таралып, оны былғауы мүмкін. Бұл құрылғыны зақымдауы мүмкін.
- Ешқашан 1 деңгей мөлшерден (C2) артық пайдаланбаңыз, әйтпесе ол кофе құрылғысының ішін былғауы немесе воронканы (A4) бітеп тастауы мүмкін.



Ескеріңіз!

Егер тартылған кофені пайдалансаңыз, сіз бір уақытта тек бір кофе жасай аласыз.

1. "☕ AROMA" (Дәм) түймесін (B6) дисплейде (B) "☕" (тартылған) көрсетілгенше қайталап басыңыз.
2. Тартылған кофе воронкасының қақпағын (A2) ашыңыз.
3. Воронканың бітеліп қалмағанына көз жеткізіп, бір деңгей мөлшеріндегі тартылған кофені (A4) салыңыз (14-сурет).
4. Кофе шүмегінің астына бір кесе қойыңыз (A8) (13-сурет).
5. Содан кейін басты беттен керекті кофені таңдаңыз (ESPRESSO (Эспрессо), COFFEE (Кофе), LONG (Ұзын));
6. Дайындау басталады. Дисплейде таңдалған сусын суреті кофе дайындау барысында бірте-бірте толатын жолақпен бірге көрсетіледі.



Ескеріңіз!

- Құрылғы кофе жасап жатқан кезде, құюды кез келген уақытта "⊗ STOP" түймесін басу арқылы тоқтатуға болады.
- Жеткізу аяқталған бойда, кеседегі кофе мөлшерін арттыру үшін жай ғана "⊕ EXTRA" түймесін

басыңыз. Қажетті мөлшерге жеткен соң,  STOP түймесін басыңыз.

Кофе жасалған соң, құрылғы келесі сусынды жасауға дайын болады.

 **Маңызды!**  **LONG (Ұзын) кофе**сін дайындау.

Дайындау процесінің ортасында "ADD PRE-GROUND COFFEE, MAXIMUM ONE MEASURE" (ЕҢ КӨБІ БІР ӨЛШЕМДІК ТАРТЫЛҒАН КОФЕ ҚОСЫҢЫЗ) НҮСҚАУЫ КӨРІНЕДІ. Тартылған кофеңіз бір деңгейдегі мөлшерін салып, "✓ OK" түймесін басыңыз.

 **Ескеріңіз!**

- Құрылғыны пайдалану барысында әр түрлі хабарлар көрсетілуі мүмкін (fill tank (ыдысты толтырыңыз), empty grounds container (ТАРТЫЛҒАН КОФЕ ҰДЫСЫН БОСАТЫҢЫЗ), т.б.). Олардың мағыналары "22. Көрсетілетін хабарлар" бөлімінде түсіндірілген.
- Кофені ыстық етіп жасау туралы ақпаратты "9.6 Ыстығырақ кофе алу туралы кеңестер" бөлімінен көріңіз.
- Егер "Қуат үнемдеу" режимі белсенді болса, бірінші кофе құйылмас бұрын бірнеше секунд күту керек болуы мүмкін.

9.5 Кофе тартқышты реттеу

Кофе тартқыш әдепкі параметр бойынша кофені дұрыс дайындайтындай етіп орнатылады және оны реттеудің қажеті жоқ.

Дегенмен, алғашқы бірнеше кесе кофені жасағаннан кейін кофеңіз өте әлсіз және кілегейлі емес екендігі немесе оның өте жай құйылатыны байқалса (тамшылап тұрса), оны тартуды реттеу дөңгелегін (A5) (11-сурет)реттеу арқылы түзетуге болады.

 **Ескеріңіз!**

Тартуды реттеу дөңгелегін тек кофе тартқыш кофе дайындаудың бастапқы кезеңінде жұмыс істеп тұрған кезде ғана бұрау керек.

Егер кофе өте баяу құйылса немесе мүлдем құйылмаса, дөңгелекті сағат тілі бағытымен "7" санына қарай бір рет "сырт" еткізіп бұраңыз. Толық кілегейлі кофе жасау үшін, сағат тілі бағытына қарсы 1 санына қарай бір рет "сырт" еткізіп бұраңыз (бір бұрағанда бір реттен артық "сырт" еткізіп бұрамаңыз, әйтпесе кофе тамшылап құйылуы мүмкін).

Бұл реттеулердің нәтижесі тек 2 кесе кофе жасалғаннан кейін ғана байқалады. Егер бұл реттеу қажетті нәтижені бермесе, дөңгелекті тағы бір рет "сырт" еткізіңіз.



9.6 Ыстығырақ кофе алу туралы кеңестер

Кофе ыстық болуы үшін, мыналарды орындауыңыз керек:

- шаю циклін параметрлер мәзірінде Rinsing (Шаю) функциясын таңдау арқылы орындау ("8.1 Шаю" бөлімі);
- кеселерді ыстық сумен жылытыңыз ("11. Ыстық су құю" бөлімін қараңыз);
- кофеңіз температурасын параметрлер мәзірінде көтеріңіз ("8.11 Кофе температурасы" бөлімін қараңыз).

10. КАППУЧИНО ЖӘНЕ СҮТ НЕГІЗІНДЕГІ СУСЫНДАРДЫ ЖАСАУ

 **Ескеріңіз!**

Сүттің көпіршігі аз болуына немесе үлкен көбіктердің болуына жол бермес үшін, сүт ыдысының қақпағы (D2) мен ыстық су қондырмаларын (A9) "10.4 Сүт ыдысын пайдаланған соң тазалау", "16.10 Сүт ыдысын тазалау" және "16.11 Ыстық су/бу қондырмасын тазалау" бөлімдерінде сипатталғандай әдіспен тазалап отырыңыз.

10.1 Сүт ыдысын толтыру және бекіту

1. Қақпақты алыңыз (D2) (15-сурет);
2. Сүт ыдысын (D3) жеткілікті сүт мөлшерімен ыдыста белгіленген MAX (16-сурет) деңгейіне дейін толтырыңыз. Ыдыстың бүйіріндегі әрбір белгі шамамен 100 мл сүтке негізделген;



 **Ескеріңіз!**

- Қиолау көпіршікке қол жеткізу үшін тоңазытқыш температурасында (шамамен 5°C) сақталған шайқалған немесе жартылай шайқалған сүтті пайдалану керек.
 - Егер "Қуат үнемдеу" режимі іске қосылса, сусын құйылмас бұрын бірнеше секунд күту керек болуы мүмкін.
3. Сүт сору түтігінің (D4) сүт ыдысы қақпағының төменгі жағына дұрыс енгізілгенін тексеріңіз (17-сурет);
 4. Қақпақты ыдысқа қайта орналастырыңыз;
 5. Бар болса, шығу түймесін (C7) басу арқылы ыстық су/бу шүмегін шығарып алыңыз (C6) (18-сур.);
 6. Сүт ыдысын (D) түтік қондырмасына енгізіп, жеткен жеріне дейін итеріңіз (A9) (19-сурет). Құрылғы сигнал шығарады (сигнал функциясы іске қосылған болса);
 7. Кофе (A8) және көпіршігілген сүт шүмектерінің (D5) астына жеткілікті көлемдегі үлкен кесені қойыңыз. Сүт шүмегінің ұзындығын реттеңіз. Оны кесеге жақындату үшін төмен басыңыз (20-сурет).

8. Әрбір функцияға қатысты төмендегі нұсқауларды орындаңыз.

10.2 Көпіршік мөлшерін реттеу

Капучино және сүт негізіндегі кофе түрлерін дайындау барысында құйылатын сүттегі көпіршік мөлшерін реттеу үшін көпіршікті реттеу дөңгелегін (D1) бұраңыз.

Дөңгелек бағыты	Сипаттама	Келесі үшін ұсынылады...
	NO FROTH (КӨПІРШІКСІЗ)	HOT MILK (Ыстық сүт) (көпіршіксіз) / CAFFELATTE (Кафелатте)
	MIN. FROTH (Мин. көпіршік)	LATTE MACCHIATO (ЛАТТЕ МАКИАТО) / FLAT WHITE (Флэт уайт)
	MAX. FROTH (Мин. көпіршік)	CAPPUCCINO (КАППУЧИНО) / CAPPUCCINO+ (КАППУЧИНО+) / CAPPUCCINO MIX (КАППУЧИНО МИКС)/ ESPRESSO MACCHIATO (ЭСПРЕССО МАКИАТО) / HOT MILK (Ыстық сүт) (көпіршікті)

10.3 Капучино және сүт негізіндегі сусындарды автоматты түрде жасау

- Сүт ыдысын (D) толтырыңыз және жоғарыда сипатталғандай етіп бекітіңіз.
- Басты беттен керекті сусынды таңдаңыз:
 - CAPPUCCINO (КАППУЧИНО)
 - LATTE MACCHIATO (ЛАТТЕ МАКИАТО)
 - CAFFELATTE (КАФЕЛАТТЕ)
 - HOT MILK (ЫСТЫҚ СҮТ)
 - CAPPUCCINO+ (КАППУЧИНО+)
 - ESPRESSO MACCHIATO (ЭСПРЕССО МАКИАТО)
 - FLAT WHITE (ФЛЭТ УАЙТ)
 - CAPPUCCINO MIX (КАППУЧИНО МИКС)

- Дисплейдегі хабар (B) түпнұсқа рецептпен талап етілетін көпіршікке сәйкес көпіршікті реттеу дөңгелегін бұру (D1) бойынша нұсқау береді. Сүт ыдысы қақпағындағы (D2) тетікті бұрап, "☑ OK" түймесін басу арқылы таңдауды растаңыз.

- Бірнеше секундтан кейін таңдау автоматты түрде басталады және дисплейде таңдалған сусын суреті кофе дайындау барысында бірте-бірте толатын прогресс жолағымен бірге көрсетіледі.

i **Ескеріңіз: барлық капучинолар мен сүт негізіндегі кофе түрлерін дайындаған кезде орындалатын жалпы нұсқаулар**

- "ESC": дайындауға толығымен кедергі келтіру және басты бетке оралу үшін басыңыз.
- "STOP": сүт немесе кофе құйылуын тоқтату және сусынды аяқтау үшін келесі құюға өту үшін басыңыз (егер болса).
- Жеткізудің соңында, кеседегі кофе мөлшерін арттыру үшін "EXTRA" (Қосымша) түймесін басыңыз.
- Әрбір кофе дайындау процесін реттеуге болады ("14. Сусындарды реттеу" және "15. Жеке профиліңізді есте сақтау" бөлімін қараңыз).
- Сүт ыдысын тоңазытқыштың сыртында ұзақ уақытқа қалдырмаңыз. Сүт неғұрлым жылы болса (5 °C – ең оңтайлысы), шығарылған көпіршік сапасы соғұрлым нашар болады.

Кофе жасалған соң, құрылғы келесі сусынды жасауға дайын болады.

10.4 Сүт ыдысын пайдаланған соң тазалау



⚠ **Маңызды! Күйіп қалу қаупі бар**

Сүт ыдысының ішкі түтіктерін тазалап жатқан кезде, көпіршікті сүт шүмегінен (D5) шамалы ыстық су шығады. Су шашырандыларынан абай болыңыз. Сүт функциясын қолданған әрбір уақытта дисплейде "TURN DIAL TO <CLEAN> POSITION TO START CLEANING" (Тазалауды бастау үшін тетікті <ТАЗАЛАУ> қалпына бұраңыз) хабары көрсетіледі және сүттің көпіршік қақпағы таза болуы керек:

- Сүт ыдысын (D) құрылғыда қалдырыңыз (оны босатудың қажеті жоқ);
- Көпіршітілген сүт шүмегінің астына кесені немесе басқа ыдысты қойыңыз (20-сурет);
- Көпіршікті реттеу дөңгелегін (D1) "CLEAN" (ТАЗАЛАУ) бағытына бұраңыз (21-сур.). Дисплейде "CLEANING MILK CONTAINER UNDERWAY PLACE A RECIPIENT UNDER MILK SPOUT" (Сүт контейнерін тазалау орындалуда, сүт шүмегінің астына ыдысты қойыңыз) хабары (B) (22-сурет) дайындау барысында тазалау

- жалғасы сияқты бірте-бірте толатын жолағымен бірге көрсетіледі. Тазалау автоматты түрде тоқтайды;
4. Дөңгелекті көпіршік түрлерінің біріне қайта бұраңыз;
 5. Сүт ыдысын алып, бу түтігінің қондырмасын (A9) әрқашан губкамен тазалаңыз (23-сурет).



Ескеріңіз!

- Бірнеше капучино және сүт негізіндегі кофелерді дайындау үшін, құрылғыны тек соңғы сусын дайындалған соң ғана тазалаңыз. "CLEAN" (Тазалау) хабары көрінген кезде келесі сусындарды жасауға кірісу үшін  ESC түймесін басыңыз.
- Сүт ыдысын тазаламасаңыз, оның тазалауды қажет ететінін ескерту үшін дисплейде  белгісі көрсетіледі.
- Сүт ыдысын тоңазытқышта сақтауға болады.
- Кейбір жағдайларда құрылғының қызғанын күтуіңіз керек.

11. ЫСТЫҚ СУ ҚҰЮ

Маңызды! Күйіп қалу қаупі бар.

Ыстық су құю барысында құрылғыны қараусыз қалдырмаңыз.

1. Ыстық су/бу шүмегі (C6) ыстық су/бу түтігінің қондырмасына дұрыс тіркелгенін (A9) тексеріңіз;
2. Шүмек астына ыдыс қойыңыз (шашыраудың алдын алу үшін барынша жақын қойыңыз);
3. Басты беттен  HOT WATER (ыстық су) параметрін таңдаңыз. Дисплейде (B) көрсетілетін сәйкес сурет кофе дайындау барысында бірте-бірте толатын прогресс жолағымен бірге көрсетіледі;
4. Құрылғы ыстық су құйып, автоматты түрде тоқтайды. Ыстық суды құюды қолмен тоқтату үшін  STOP түймесін басыңыз.

Ескеріңіз!

- Егер "Қуат үнемдеу" режимі белсенді болса, ыстық су құйылмас бұрын бірнеше секунд күту керек болуы мүмкін.
- Ыстық су дайындау процесін реттеуге болады ("14. Сусындарды реттеу" және "15. Жеке профиліңізді есте сақтау" бөлімін қараңыз).



12. БУ ШЫҒАРУ

Маңызды! Күйіп қалу қаупі бар.

Бу шығару барысында құрылғыны қараусыз қалдырмаңыз.

1. Ыстық су/бу шүмегі (C6) ыстық су/бу түтігінің қондырмасына дұрыс тіркелгенін (A9) тексеріңіз;
2. Ыдысты қыздырылатын/көпіршігілетін сұйықтықпен толтырып, ыстық су/бу шүмегін сұйықтыққа батырыңыз;



3. Басты беттен "  STEAM" (Бу) параметрін таңдаңыз. Дисплейде көрсетілетін сәйкес сурет (B) кофе дайындау барысында бірте-бірте толатын прогресс жолағымен бірге көрсетіледі және бірнеше секундтан соң сұйықтықты жылыту үшін бу ыстық су/бу шүмегінен шығарылады;
4. Қажетті температура немесе көпіршік деңгейі алынған кезде, буды тоқтату үшін  STOP түймесін басыңыз;

Маңызды!

Шашырандылардан күйіп қалудың алдын алу үшін, ішінде сұйықтығы бар ыдысты шығарып жатқан кезде әрқашан будың тоқтағанына көз жеткізіп отырыңыз.

Ескеріңіз!



Егер "Қуат үнемдеу" режимі белсенді болса, бу шығарылмас бұрын бірнеше секунд күту керек болуы мүмкін.

12.1 Сүтті көпіршіту үшін буды пайдалану туралы кеңестер

- Ыдыстың көлемін таңдаған кезде, сұйық заттың көлемі екі немесе үш есе көбейетінін ескеріңіз.
- Қоюлау көпіршікке қол жеткізу үшін, тоңазытқыш температурасында (шамамен 5°C) сақталған шайқалған немесе жартылай шайқалған сүтті пайдаланыңыз.
- Кілегейлі көпіршік жасау үшін ыдысты жайлап қана жоғары қарай ырығап жылжытыңыз.
- Көпіршігі нашар немесе көбіктері үлкен сүт болмас үшін, шүмекті (C6) әрқашан төмендегі бөлімде сипатталғандай етіп тазалаңыз.

12.2 Ыстық су/бу шүмегін қолданудан соң тазалау















Сүт қалдықтарының жиналуына және оның (C6) бітеліп қалуына жол бермес үшін, ыстық су/бу шүмегін әрқашан тазалап отырыңыз.



1. Ыдысты ыстық су/бу шүмегінің астына қойып, аздап су құйыңыз ("11.  Ыстық су құю" бөлімін қараңыз).  STOP түймесін басу арқылы ыстық судың құйылуын тоқтатыңыз.
2. Ыстық су/бу шүмегін суыту үшін бірнеше минут күтіп, босату түймесін (C7) басу арқылы шығарып алыңыз (18-сурет). Шүмекті бір қолыңызбен ұстап тұрып,

- басқа қолыңызбен капучино жасағышты төмен бұраңыз (24-сур.).
3. Бу түтігінің қондырмасын да төмен тарту арқылы шығарыңыз (25-сурет).
 4. Қосылым шүмектеріндегі тесіктің бітеліп қалмағанын тексеріңіз. Қажет болса, тіс тазартқышпен тазартыңыз.
 5. Шүмектің барлық бөлшектерін губкамен және ыстық сумен жуыңыз.
 6. Байланыс қондырмасын орнына салып, капучино жасағышты шүмекке жоғары қарай итеру және орнына түскенше сағат тілімен бұрау арқылы қайта енгізіңіз.

13. **ЫСТЫҚ ШОКОЛАД ЖАСАУ**

Басты беттен CHOCOLATE (Шоколад) параметрін таңдап, мыналарды орындаңыз:



1. "SELECT CUPS NUMBER AND DENSITY (STEP 1 OF 5)" (Кеселер саны мен тығыздықты таңдаңыз) (5 қадамның 1-қадамы): таңдау көрсеткілерін 1 кесе ( ) немесе 2 кесе ( ) дайындау және қажетті тығыздықты (мин=; макс = ) таңдау үшін басыңыз, сосын таңдауды растау үшін " NEXT" түймесін басып, келесі қадамға өтіңіз (не алдыңғы экранға өту үшін " BACK" түймесін басыңыз);
2. "ADD CHOCO STIRRER IN CARAFE (STEP 2 OF 5)" (Шоколад араластырғышты графинге салыңыз) (5 қадамның 2-қадамы): графин қақпағын (E1) көтеріп (26-сурет), босату сырғытпасын (E6) тартыңыз да, құйғыш ыдысты (E2) шығарыңыз (26-сурет). Бу шүмегі (E3) мен шоколад араластырғыштың (E4) орындарына салынғанын тексеріңіз (27-сурет), сосын құрастырылған воронканы графинге салыңыз (28-сурет);
3. Келесі қадамға өту үшін " NEXT" түймесін басыңыз (немесе алдыңғы экранға қайту үшін " BACK" түймесін басыңыз);
4. "POUR MILK OR WATER TO DESIRED LEVEL (STEP 3 OF 5)" (Сүтті немесе суды қалаған деңгейге дейін қойыңыз) (5 қадамның 3-қадамы) (29-сурет): бір кесе шоколад дайындау үшін, тоңазытқыш температурасындағы сүтті (немесе салқын суды) воронкаға  деңгейіне дейін құйыңыз. Екі кесе немесе бір саптыаяқ шоколад дайындау үшін, сүтті (немесе суды) воронкаға   деңгейіне дейін құйыңыз. Сүтті (немесе суды) қосқан кезде, " NEXT" түймесін

- басыңыз (немесе алдыңғы экранға қайту үшін " BACK" түймесін басыңыз);
5. "ADD CHOCOLATE POWDER THROUGH THE FUNNEL (STEP 4 OF 5)" (Шоколад ұнтағын воронка арқылы қосыңыз) (5 қадамның 4-қадамы) (30-сурет): бір кесе шоколад дайындау үшін ыстық шоколад ұнтағының екі мөлшерін (C2) (25 г) қосыңыз. Екі кесе немесе бір саптыаяқ ыстық шоколад дайындау үшін, ыстық шоколад ұнтағының 4 өлшемін қосыңыз. Ыстық шоколад ұнтағын қосқан кезде, " NEXT" түймесін басыңыз (немесе алдыңғы экранға қайту үшін " BACK" түймесін басыңыз);

Маңызды!

31-суреттегі көрсетілген воронка тесігінің бітелмегенін тексеріңіз.

Ескеріңіз!

- Сүтті воронкаға бу шүмегі және араластырғыш орындарында болған кезде ғана құю керек. Графинде белгіленген   деңгейінен асырмаңыз. Ыстық шоколад ұнтағы мөлшерін дәмге сай көбейтіңіз немесе азайтыңыз.
 - Сүт орнына су пайдалану үшін, сүтке арналған нұсқауларды орындаңыз.
 - Ыстық шоколадты дұрыс дайындау үшін, алдымен сүтті (немесе суды) воронкаға құйып, ыстық шоколад немесе какао ұнтағын қосыңыз.
6. "ҚАҚПАҚТЫ ЖАУЫП, ГРАФИНДІ ЕНГІЗІҢІЗ, БАСТАУ ҮШІН ОК ТҮЙМЕСІН БАСЫҢЫЗ": Қақпақты (32-сурет) жауып, графинді түтік қондырмасына енгізіңіз де, оны жеткен жеріне дейін итеріңіз (A9, 33-сурет). Құрылғы сигнал шығарады (сигнал функциясы іске қосылған болса);
 7. Функцияны іске қосу үшін " ОК" түймесін басыңыз; құрылғы ыстық шоколад ұнтағын араластыруды бастайды, сосын оны қыздыру үшін бу шығарады;

Ескеріңіз!

- Қолданылған ыстық шоколад ұнтағында қоюлатқыш болмаса, қоюлықты реттеудің еш нәтижесі болмайды.
 - Шоколад жасауды тоқтату үшін, " STOP" түймесін басыңыз.
- Дайындаудың соңында құрылғы келесі сусынды жасауға дайындалады. Шоколад кесеге құйылуға дайын болады.







Күйіп қалу қаупі бар!

- Шоколад жасау кезінде графин пен қақпақ қатты қызады. Графинді тек тұтқасынан ұстап шығарып, шоколадты құйыңыз.
- Ыстық шоколад жасау барысында шоколад графинінің қақпағынан бу шығу қалыпты нәрсе болып табылады.

- Сүт қызғанда ол графин ішіне шашырайды. Бұл – қалыпты нәрсе.
- Кеседегі ыстық шоколад мөлшері таңдалған қоюлыққа байланысты әр түрлі болады. Мөлшері төмен қоюлыққа қарағанда жоғары қоюлықта аздау болады.

14. СУСЫНДАРДЫ РЕТТЕУ



Сусындардың дәмі (қажет кезде) мен мөлшерін реттеуге болады.

1. Сусын реттелетін профильдің іске қосулы екеніне көз жеткізіңіз. 6 профильдің әрқайсысы үшін "MY" (Менің) сусындарын таңдай аласыз;
2. Басты беттен  (B1) түймесін басыңыз;
3. Реттеу экранын ашу үшін реттегіңіз келген сусынды таңдаңыз. Тиісті керек-жарақтар енгізілуі керек;
4. (Тек кофеіс бар сусындар) "CHOOSE COFFEE AROMA" (Кофе дәмін таңдаңыз):  немесе  түймесін басу арқылы қажетті дәмді таңдап,  "OK" түймесін басыңыз;
5. "CUSTOMISING COFFEE (OR WATER) QUANTITY, STOP TO SAVE" (Кофе (немесе су) мөлшерін реттеу, сақтау үшін тоқтатыңыз): Дайындау басталады және құрылғы тік жолақ түрінде мөлшердің реттелетін экранын көрсетеді. Жолақ бойындағы жұлдызша ағымдағы мөлшерді көрсетеді.
6. Мөлшер орнатуға болатын ең аз мөлшерге жеткен кезде,  "STOP" көрсетіледі.
7. Кесеге қажетті мөлшер құйылған кезде,  "STOP" түймесін басыңыз.
8. "SAVE NEW SETTINGS?" (Жаңа параметрлер сақталсын ба?): "YES" (Иә) немесе "NO" (Жоқ) түймесін басыңыз.

Құрылғы мәндердің сақталғанын не сақталмағанын растайды (алдыңғы таңдауға байланысты).  "OK" түймесін басыңыз.

Құрылғы басты бетке оралады.

Ескеріңіз!

- Капучино және сүт негізіндегі кофе: алдымен кофе дәмі сақталады, одан кейін алғашқы сүт мөлшері, одан кейін кофе жасалады;
- Ыстық су: құрылғы ыстық суды құяды. Қажетті мөлшерді сақтау үшін  "STOP" түймесін басыңыз.
- Сусындарды DeLonghi Coffee Link App қолданбасымен қосылу арқылы да реттей аласыз.
- Бағдарламадан шығу үшін  "ESC" түймесін басыңыз. Бұл мәндер сақталмайды.



Сусын мөлшері кестесі		
Сусын	Қалыпты мөлшер	Бағдарламаланатын мөлшер
ESPRESSO (ЭСПРЕССО)	40 мл	20-80 мл
LONG (ҮЗЫН)	160 мл	115-250 мл
COFFEE (Кофе)	180 мл	100-240 мл
DOPPIO+ (Диппо+)	120 мл	80-180 мл
HOT WATER (ЫСТЫҚ СУ)	250 мл	20-420 мл

15. ЖЕКЕ ПРОФИЛІҢІЗДІ ЕСТЕ САҚТАУ



Құрылғы әрбірі әртүрлі белгішемен байланыстырылған 6 түрлі профильді есте сақтауға мүмкіндік береді.

Реттелетін "MY" (Менің) сусындары "AROMA" (Дәм) және "QUANTITY" (Мөлшер) мәндері әрбір профильде сақталады



("14. Сусындарды реттеу  бөлімін көріңіз). Барлық сусындар көрсетілген кездегі рет таңдау жиілігіне байланысты болады.

Профильді таңдау не оған кіру үшін ағымдағы қолданыстағы профильді басып (B11),  (B10) немесе  (B8) түймесін қалаған профиль көрінгенше басыңыз да, профильді басыңыз.

Ескеріңіз!

-  "GUEST" (Қонақ) профили: осы профильді әдепкі параметрлері бар сусындарды құю үшін таңдаңыз.  функциясы белсенді емес.
- DeLonghi Coffee Link App қолданбасымен қосу арқылы жеке профильіңіздің атын өзгерте аласыз.

Профиль белгішесін өзгерту үшін, мына әрекеттерді орындаңыз:

1. Профильді таңдаңыз (B11);
2. "Customise" (Теңшеу) опциясын таңдаңыз (дисплейдің жоғарғы сол жағында);
3.  (B10) немесе  (B8) түймесін дисплейде (B) қалаған белгіше көрінгенше басыңыз, сосын оны таңдаңыз;
4. Таңдауды  "OK" көмегімен растаңыз. Құрылғы басты бетке оралады.

16. ТАЗАЛАУ

16.1 Құрылғының тазалау

Құрылғының мына бөліктерін тұрақты түрде тазалап отыру керек:

- құрылғының ішкі тогы;
- тартылған кофе ыдысы (A10);
- тамшы науасы (A14);
- су ыдысы (A16);
- кофе шүмектері (A8);
- тартылған кофе воронкасы (A4);
- демдеу торы (A19), демдеу торының қақпағын (A18) ашқан соң қол жетімді болады;
- сүт ыдысы (D);
- "Араластыру графині" (E);
- ыстық су/бу түтігінің қондырмасы (A9);
- сенсорлы экран (B).

! Маңызды!

- Кофе құрылғысын тазалау үшін еріткіштерді, қырғыш заттарды немесе спиртті пайдаланбаңыз. De'Longhi супер автоматты кофе құрылғыларын тазалау үшін тек осы құрылғыларға арналған химикаттарды ғана пайдалануыңыз керек.
- Сүт ыдысынан (D) және араластыру графинінен басқа құрылғының кез келген құрамдас бөлшегін ыдыс аяқ жуғышта жууға болмайды.
- Қоқымдарды және кофе қалдықтарын кетіру үшін металдан жасалған заттарды пайдаланбаңыз, себебі олар құрылғының металл немесе пластмасса бөліктерін сырып тастауы мүмкін.

16.2 Құрылғының ішкі айналымын тазалау

Құрылғы 3/4 күн бойына қолданылмайтын болса, оны қайтадан қолданбас бұрын, оны қайта қосуды және мына әрекеттерді орындауды ұсынамыз:

1. 2-3 шаю циклін Rinsing (Шаю) функциясын таңдау арқылы орындау ("8.1 Шаю" бөлімінен қараңыз);
2. бірнеше секундқа ыстық су құю ("11. Ыстық су құю" бөлімін қараңыз).

i Ескеріңіз!

Тазалап болғаннан кейін тарту ыдысында (A10) судың болуы қалыпты жағдай.

16.3 Тартылған кофе ыдысын тазалау

Дисплейде (B) "EMPTY GROUNDS CONTAINER" (тартылған кофе ыдысын босатыңыз) хабары көрсетілген кезде, тартылған кофе ыдысын босату және тазалау керек. Бұл құрылғы тартылған кофе ыдысы (A10) тазаланбайынша кофе жасау үшін пайдаланылмайды. Толық болмаса да, бірінші кофе дайындалғаннан кейін 72 сағат ішінде тартылған кофе ыдысын босату туралы хабар көрсетіледі.

72 сағатты дұрыс есептеу үшін, құрылғыны қуат қосқышымен ешқашан өшірмеу керек.

! Маңызды! Күйіп қалу қаупі бар

Егер бірнеше капучиноны бірінен соң бірін жасасаңыз, металдан жасалған кесе науасы (A11) қызады. Оны ұстамас бұрын суығанын күтіп, тек алдынан ғана ұстаңыз.

Тазалау үшін (тек құрылғымен):

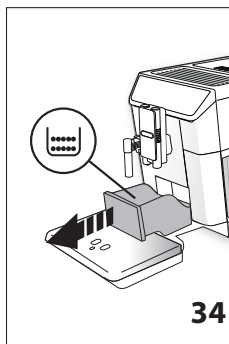

1. Тамшы науасын (A14) шығарыңыз (34-сурет), босатыңыз және тазалаңыз.
2. Тартылған кофе ыдысын (A10) босатып, түбінде қалған барлық қалдықтарды кетіру үшін мұқият тазалаңыз. Оны берілген щеткадағы (C5) қырғышпен орындауға болады.

! Маңызды!

Тамшы науасын алып жатқан кезде тартылған кофе ыдысын тіпті онда шамалы кофе қалса да босату КЕРЕК. Егер босатылмаса, келесі кофелерді жасаған кезде, тартылған кофе ыдысы шамадан тыс толып кетіп, құрылғы арналарын бітеуі мүмкін.

16.4 Тамшы науасын тазалау

! Маңызды!

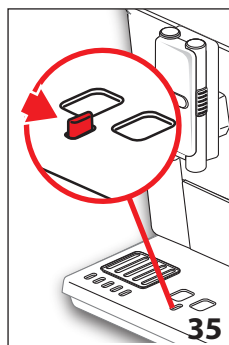

Тамшы науасына (A14) ондағы су деңгейін көрсететін деңгей көрсеткіші (A12) (қызыл) бекітілген (35-сурет). Тамшы науасын индикатор кесе науасынан (A11) шығып тұрғанға дейін босату керек, әйтпесе, су науа жиегінен асып шығып, құрылғыны, құрылғы орналасқан жерді немесе оның айналасын бүлдіруі мүмкін.

Тамшы ағатын науаны шығарып алу үшін, мына әрекеттерді орындаңыз:

1. Тамшы науасы мен тартылған кофе ыдысын (A10) шығарыңыз (34-сурет);

2. Тамшы науасы мен тартылған кофе ыдысын босатыңыз және жуыңыз;
3. Болған соң тамшы науасы мен тартылған кофе ыдысын алыңыз.

16.5 Кофе құрылғысын ішін тазалау



Ток соғу қаупі бар!

Ішкі бөліктерді тазаламас бұрын, құрылғыны өшіру ("7. Құрылғыны өшіру" бөлімін қараңыз) және розеткадан ажырату керек. Кофе құрылғысын ешқашан суға батырмаңыз.

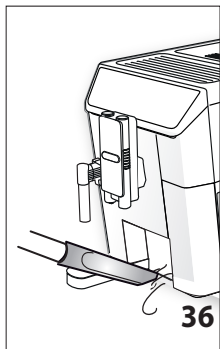

1. Құрылғының іші (тамшы науасын (A14) алған соң қол жетімді болады) кірлемегенін тұрақты түрде (шамамен айына бір рет) тексеріп отырыңыз.
2. Қажет болса, кофе қалдықтарын берілген щеткамен (C5) және губкамен тазалаңыз. Барлық қалдықтарды шаңсорғышпен тазалаңыз (36-сурет)

16.6 Су ыдысын тазалау

1. Су ыдысын (A16) тұрақты түрде (шамамен айына бір рет және су жұмсартқыш сүзгіні (C4) (егер бар болса) орнына салған сайын) дымқыл шүберекпен және шамалы жұмсақ ыдыс жуғыш сұйық затпен тазалап отырыңыз. Ыдысты толтыру және құрылғыға салу алдында мұқият шайыңыз;
2. Сүзгіні алыңыз (егер бар болса) және ағынды сумен шайыңыз;
3. Сүзгіні орнына салыңыз (егер болса), ыдысты таза сумен толтырып, орнына салыңыз;

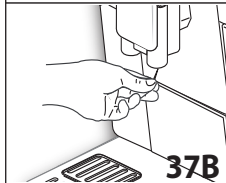
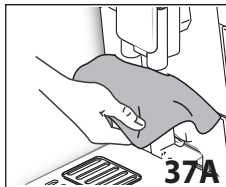

4. Сүзгіні (тек су жұмсартқыш сүзгісі бар үлгілер) қайта белсендіру үшін шамамен 100 мл ыстық су ағызыңыз.

16.7 Кофе шүмектерін тазалау

1. Кофе шүмектерін (A8) губкамен немесе

шүберекпен тұрақты түрде тазалаңыз (37A сур.);

2. Кофе шүмектеріндегі тесіктердің бітеліп қалмағанын тексеріңіз. Қажет болса, кофе қалдықтарын тіс тазартқышпен кетіріңіз (37B сур.).

16.8 Тартылған кофе воронкасын тазалау

Тартылған кофе воронкасының (A4) бітелмегенін тұрақты түрде (шамамен айына бір рет) тексеріп тұрыңыз. Қажет болса, кофе қалдықтарын берілген щеткамен (C5) тазалаңыз.

16.9 Демдеу торын тазалау

Демдеу торын (A19) кемінде айына бір рет тазалап отыру керек.



Маңызды!

Құрылғы іске қосұлы болған кезде демдеу торын алу мүмкін емес.

1. Құрылғының дұрыс өшірілгеніне көз жеткізіңіз ("7. Құрылғыны өшіру" бөлімін көріңіз);
2. Су ыдысын тазалаңыз (A16) (3-сурет);
3. Құрылғының оң жағындағы демдеу торы орнының қақпағын (A18) (38-сурет) ашыңыз;
4. Екі түрлі-түсті босату түймелерін ішке қарай басып тұрып, демдеу торын сыртқа қарай тартып шығарыңыз (39-сурет);
5. Демдеу торын суға шамамен 5 минут батырып қойып, ағынды су астында шайыңыз;

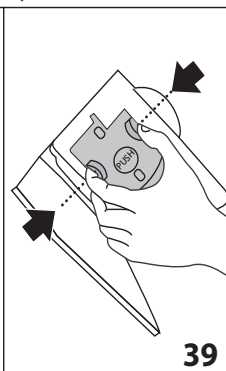
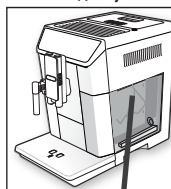

Маңызды!

ТЕК СУМЕН ШАЮ

ЫДЫС ЖУҒЫШ СҰЙЫҚ ЗАТТЫ ЖӘНЕ ЫДЫС ЖУҒЫШ ҚҰРЫЛҒЫНЫ ПАЙДАЛАНБАҒЫЗ

Демдеу торын ыдыс жуғыш сұйық затсыз тазалаңыз, себебі ол зақымдануы мүмкін.

6. Демдеу торының корпусында (демдеу торы орнының қақпағы арқылы көрінеді) қалған кез келген

кофе қалдығын кетіру үшін арнайы щетканы (C5) пайдаланыңыз;

7. Тазалаған соң, демдеу торын ішкі тірекке (40-сурет) қарай сырғыту арқылы орнына салып, "сырт" етіп орнына түскенше PUSH (ИТЕРУ) белгісін толық енгенше ішке қарай басыңыз;

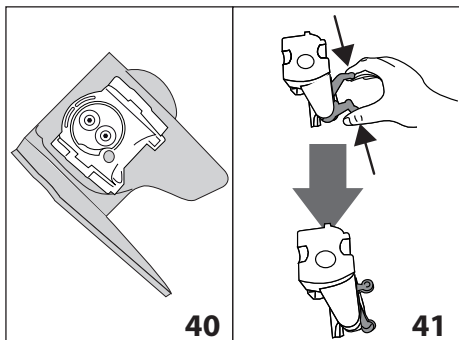

i Ескеріңіз!

Егер демдеу торын енгізу қиын болса, енгізбес бұрын оны 41-суретте көрсетілген екі ілгекті басу арқылы тиісті өлшемге бейімдеңіз.

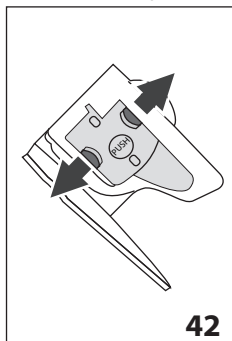

8. Салынған соң, екі түрлі-түсті түйменің шыққанына көз жеткізіңіз (42-сурет);
9. Демдеу торы орнының қақпағын жабыңыз;
10. Су ыдысын орнына салыңыз.

16.10 Сүт ыдысын тазалау

Көпіртікшіті тиімді етіп сақтау үшін, сүт ыдысын (D) төменде сипатталғандай етіп екі күн сайын тазалаңыз:

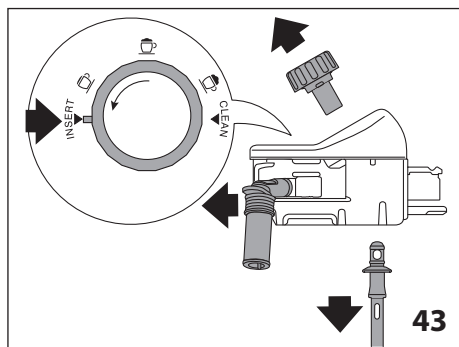

1. Қақпақты (D2) ашыңыз;
2. Сүт шүмегі (D5) мен ішке тарту түтігін (D4) алыңыз (43-сурет);
3. Көпіршікті реттеу дөңгелегін (D1) сағат тіліне қарсы бағытпен "INSERT" (Енгізу) бағытына қарай бұрап (43-сурет), жоғары қарай тартып шығарыңыз;
4. Барлық құрамдас бөлшектерді ыстық сумен және жұмсақ жуғыш сұйықтықпен жуыңыз. **Ыдыс жуғыштың барлық бөлшектерін ыдыс жуғыш машинаның жоғарғы жағындағы себетке салып жууға болады.** Тетік (44-сурет) астындағы қуыс пен ойықта сүт қалдықтарының жоқтығына көз жеткізіңіз. Қажет болса, ойықты тіс тазартқыш таяқшамен қырғылаңыз;

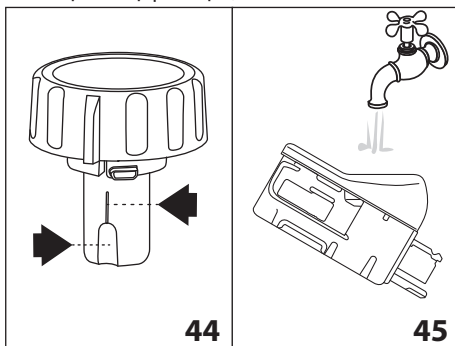

5. Көпіршікті реттеу дөңгелегі орнының ішкі жағын ағынды сумен шайыңыз (45-сурет);
6. Ішке тарту түтігі мен шүмектің сүт қалдықтарымен бітеліп қалмағанын тексеріңіз;
7. Дөңгелекті, шүмекті және сүт сору түтігін орнына салыңыз "INSERT" (Салу) сөзіне сай);
8. Қақпақты ыдысқа (D3) қайта орналастырыңыз.

16.11 Ыстық су/бу түтігінің қондырмасын тазалау

Сүт дайындаған сайын түтік қондырмасын (A9) губкамен шайбалардағы сүт қалдықтарын кетіру үшін тазалап отырыңыз (23-сурет).

16.12 "Араластыру графинін" (E) тазалау

Әрбір қолданыстан кейін графинді төменде көрсетілгендей тазалаңыз:

1. Босату түймесін (E6) басу және көтеру арқылы қақпақты (E1) көтеріп, воронканы (E2) шығарып алыңыз (26-сурет);
2. Бу шүмегін (E3) және "шосо" (шоколад) (E4) араластырғышты шығарыңыз;
3. Барлық құрамдас бөлшектерді ыстық сумен және жұмсақ жуғыш сұйықтықпен жуыңыз. **Барлық**

құрамдас бөлшектерін ыдыс жуғышта жууға болады, ол үшін оларды ыдыс жуғыштың ең жоғарғы текшесіне қою керек.

4. Құрылғыдағы барлық құрамдас бөліктерін ауыстырыңыз.

i Ескеріңіз!

Ыстық шоколад жасап болған соң, тазалау кезінде араластырғышта қалдықтардың қалуы қалыпты нәрсе болып табылады. Бұлар араластырғыштағы магниттер тартқан какаодағы темірдің іздерінен тұрады.

17. ҚАҚ ТАЗАЛАУ

! Маңызды!

- Қолданбас бұрын нұсқауларды және қақ тазартқыштағы жапсырмаларды оқып шығыңыз.
- Тек De'Longhi қақ тазалағышын ғана пайдалануыңыз керек. Басқа қақ тазалағышты пайдалану және/немесе қақ тазалауды дұрыс орындамау өнім жасаушысының кепілдігінде қаралмаған ақаулықтарға себеп болуы мүмкін.

Дисплейде (B) "DESCALING NEEDED PRESS OK TO START (~45min) !" (Қақтан тазалау қажет, бастау үшін OK түймесін басыңыз, шамамен 45 мин) хабары көрсетіледі: дереу қақтан тазалау үшін, "✓ OK" түймесін басып, нұсқауларды 4-пункттен бастап орындаңыз. Құрылғының қағын кейін тазалау үшін, "↶ ESC" түймесін басыңыз. Дисплейге (C) белгісі құрылғыны қақтан тазалау керектігін еске салу үшін шығады (бұл хабар құрылғыны іске қосқан сайын шығады).

Қақтан тазалау мәзіріне қол жеткізу үшін:

1. Мәзірге кіру үшін "B" түймесін (B2) басыңыз;
2. "B10" немесе "B8" түймесін дисплейде "DESCAL" (қақ тазалау) хабары көрінгенше басыңыз;
3. Қақтан тазалау циклін бастау үшін "▶" түймесін басып, дисплейдегі нұсқауларды орындаңыз;
4. "REMOVE WATER SOFTENER FILTER" (Су жұмсартқыш сүзгіні шығарып алу) (46-сурет): су ыдысын шығарып алып (A16), су жұмсартқыш сүзгіні алыңыз да (C4) (бар болса), су ыдысын босатыңыз. "▶ NEXT" түймесін басыңыз;

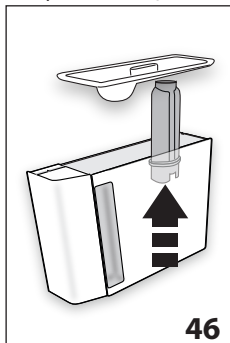

46

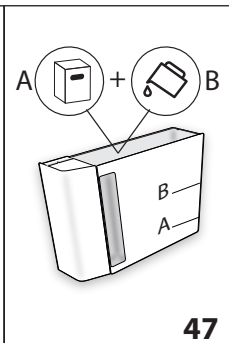

47

5. "ADD DE'LONGHI DESCALER (LEVEL A) AND WATER (UP TO LEVEL B)" (DE'LONGHI қақ тазалағышын (A деңгейі) қосып, су құйыңыз (B деңгейіне дейін) (47-сурет); ыдыстың ішіне қақ тазалағышты A деңгейіне дейін құйып (бір 100 мл орамына тең), одан кейін (бір литр) B деңгейіне дейін су құйып, су ыдысын орнына салыңыз. "▶ NEXT" түймесін басыңыз;

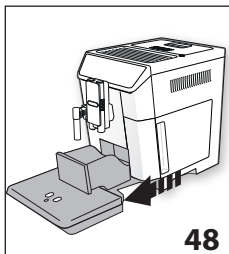

48

6. "EMPTY GROUNDS CONTAINER and DRIP TRAY" (тартылған кофе ыдысы мен ТАМШЫ НАУСЫН босату) (48-сур.): тамшы науасын (A14) және тартылған кофе ыдысын (A10) алып, босатыңыз да, ауыстырыңыз. "▶ NEXT" түймесін басыңыз;

7. "PLACE 2L CONTAINER UNDER SPOUTS PRESS OK TO START DESCALING" (Шүмектердің астына 2 л ыдыс қойып, қақ тазалауды бастау үшін OK түймесін басыңыз):

Көлемі кемінде 2 литр болатын бос ыдысты ыстық су/бу шүмегінің (C6) және кофе шүмегінің (A8) астына қойыңыз (8-сурет);

! Маңызды! Күйіп қалу қаупі бар

Ыстық су/бу шүмегінің құрамында қышқылды бар ыстық су ағады. Осы ерітіндіні шашырандысынан абай болыңыз.

8. Қақ тазалағыш ерітіндіні қосқаныңызды растау үшін "✓ OK" түймесін басыңыз. Дисплейде "DESCALING UNDERWAY, PLEASE WAIT" (Қақ тазалануда, күтіңіз) хабары пайда болады. Қақ тазалау бағдарламасы басталады және ыстық су/бу және кофе шүмектерінен қақ тазалағыш сұйық зат шығады. Шаю және тоқтату әрекеттерінің қатары кофе құрылғысының ішіндегі барлық қақ қалдықтарын кетіру үшін автоматты түрде орындалады;

Шамамен 25 минуттан кейін қақ тазалау тоқтатылады:

9. "RINSE AND FILL WATER TANK UP TO MAX LEVEL" (Шайыңыз және су ыдысын MAX деңгейіне дейін толтырыңыз) (5-сурет): құрылғы енді таза сумен шаюға дайын. Қақты тазалау ерітіндісін жинау үшін қолданылатын контейнерді босатыңыз. Су ыдысын шығарып алыңыз, босатыңыз, ағын су астында шайыңыз және таза сумен MAX деңгейіне дейін толтырып, құрылғыға салыңыз;
10. "PLACE 2L CONTAINER UNDER SPOUTS PRESS OK TO START RINSING" (Шүмектердің астына 2 л ыдыс

қойып, шаюды бастау үшін ОК түймесін басыңыз): Қақ тазалау ерітіндісін жинау үшін қолданылатын бос ыдысты кофе шүмектерінің және ыстық су/бу шүмегінің астына қойып (8-сурет), "✓" ОК" түймесін басыңыз;

11. Алдымен кофе шүмектерінен, одан кейін ыстық су/бу шүмегінен ыстық су құйылады және "RINSING UNDERWAY, please wait" (Шайылуда, күтіңіз) хабары көрінеді;
12. Ыдыстағы су таусылған кезде, шайылатын суды жинақтау үшін қолданылатын контейнерді босатыңыз;

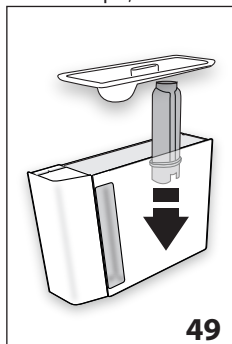

13. (Егер сүзгі орнатылса) "INSERT FILTER INTO ITS HOUSING" (Сүзгіні осы корпусқа енгізіңіз) (49-сур.).
 > NEXT" (Келесі) түймесін басып, су ыдысын шығарып алыңыз. Алдында алынған болса, су жұмсартқыш сүзгіні ауыстырыңыз;

14. "RINSE AND FILL WITH WATER UP TO MAX LEVEL" (Шайыңыз және MAX деңгейіне дейін су толтырыңыз) (5-сурет): Ыдысты MAX деңгейіне дейін таза сумен толтырыңыз;
15. "INSERT WATER TANK" (Су ыдысын салыңыз) (6-сурет): Су ыдысын құрылғыдағы орнына салыңыз;
16. "PLACE 2L CONTAINER UNDER SPOUTS PRESS OK TO START RINSING" (Шүмектердің астына 2 л ыдыс қойып, шаюды бастау үшін ОК түймесін басыңыз): Қақ тазалау ерітіндісін жинау үшін қолданылатын бос ыдысты ыстық су/бу шүмегінің астына қойып (8-сурет), "✓" ОК" түймесін басыңыз;
17. Ыстық су/бу шүмегінен ыстық су құйылады және "RINSING UNDERWAY" (Шаю орындалуда) хабары көрсетіледі.
18. "EMPTY DRIP TRAY" (ТАМШЫ НАУАСЫН БОСАТЫҢЫЗ) (34-сурет): Шаю соңында тамшы науасын (A14) және тартылған ыдысын (A10) алып, босатыңыз да, ауыстырыңыз. "> NEXT" түймесін басыңыз;
19. "DESCALE COMPLETE" (Қақтан тазалау аяқталды): "✓" ОК" түймесін басыңыз;
20. "FILL TANK WITH FRESH WATER" (Ыдысты таза сумен толтыру): шайылатын суды жинақтау үшін қолданылатын ыдысты босатып, су ыдысын алыңыз

да, таза сумен MAX деңгейіне дейін толтырып, құрылғыны кері салыңыз.

Қақ тазалау аяқталды.

Ескеріңіз!

- Егер қақ тазалау дұрыс орындалмаса (мысалы, жарық жоқ), циклді қайталауды ұсынамыз;
- Қақты тазалап болғаннан кейін тарту ыдысында (A10) судың болуы қалыпты жағдай.
- Егер су ыдысы MAX деңгейіне дейін толтырылмаса, қақ тазалаудың соңында құрылғы қақ тазалау ерітіндісінің құрылғының ішкі жүйесінен толық шығуына кепілдік ретінде үшінші рет шаюды талап етеді. Шаюды бастамас бұрын, тамшы науасын босатуды ұмытпаңыз;
- Құрылғы қақ тазалау циклдерін өте қысқа уақыт аралықтарында орындауды сұрауы мүмкін. Бұл – қалыпты нәрсе және ол құрылғының кеңейтілген басқару жүйесінің болуына байланысты

18. SU ҚАТТЫЛЫҒЫН ОРНАТУ

Бір кезеңдік уақыт өткен соң су қаттылығына сай "DESCALING NEEDED - PRESS OK TO START (~45min)" (Қақтан тазалау қажет - бастау үшін ОК түймесін басыңыз (~45 мин.) хабары көрсетіледі.

Құрылғы әдепкі параметр бойынша су қаттылығының 4-деңгейіне орнатылады. Сонымен қатар, бұл құрылғыны әр түрлі аймақтардағы құбыр суының қаттылығына сай бағдарламалау арқылы құрылғыны сирегірек тазалау қажет болатындай етіп орнатуға болады.

18.1 Су қаттылығын өлшеу

1. "TOTAL HARDNESS TEST" (Жалпы қаттылықты тексеру) индикаторын орамынан (C1) шығарыңыз (ағылшын тіліндегі нұсқауларға тіркелген).
2. Қағазды стакандағы суға бір секундқа толығымен батырып алыңыз.
3. Қағазды судан шығарып, жайлап сілкіңіз. Шамамен бір минуттан соң 1, 2, 3 немесе 4 қызыл шаршы судың қаттылығының деңгейіне қарай көрінеді. Әрбір шаршы бір деңгей болып есептеледі.



18.2 Су қаттылығын орнату

1. Мәзірге кіру үшін түймесін (B2) басыңыз;
2. (B10) немесе (B8) түймесін дисплейде (B) "WATER HARDNESS" (Су қаттылығы) параметрі көрсетілгенше басыңыз;
3. Таңдалған деңгейді өзгерту үшін қажетті деңгейі көрсетілмейінше белгінің өзін басыңыз (1-деңгей = жұмсақ су; 4-деңгей = өте қатты су);
4. Басты бетке оралу үшін "ESC" түймесін басыңыз. Құрылғы сол кезде жаңа су қаттылығының параметрімен бағдарламаланады.

19. СУ ЖҰМСАРТҚЫШ СҮЗГІ

Кейбір үлгілерге су жұмсаушы сүзгі бекітіледі (C4). Егер сіздегі үлгіде ондай болмаса, De'Longhi тұтынушыны қолдау қызметтерінен сатып алуды ұсынамыз. Сүзгіні дұрыс пайдалану үшін, төмендегі нұсқаларды орындаңыз.

19.1 Сүзгіні орнату

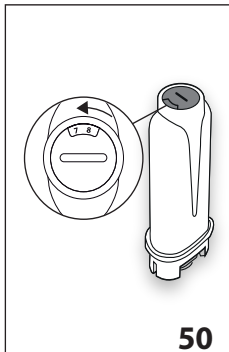

1. Сүзгіні (C4) орамынан шығарыңыз;
2. Мәзірге кіру үшін түймесін (B2) басыңыз;
3. (B10) немесе (B8) түймесін дисплейде "WATER FILTER" (Су сүзгісі) параметрі көрсетілгенше басыңыз;
4. түймесін басыңыз;

5. "TURN DATE INDICATOR TO DISPLAY NEXT 2 MONTHS" (Келесі 2 айды көрсету үшін күн индикаторын бұраңыз) (50-сур.):

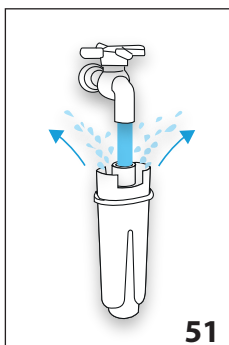

күн көрсеткішінің дискісін қолданудың келесі екі айы көрінгенше бұраңыз. "NEXT" түймесін басыңыз;

Ескеріңіз

Құрылғы дұрыс пайдаланылса, бұл сүзгі екі айға жарамды болады. Егер кофе құрылғысы сүзгісі

енгізілген күйде пайдаланылмай қалса, сүзгі тек 3 аптаға жарамды болады.

6. "RUN WATER INTO FILTER HOLE UNTIL IT COMES OUT FROM OPENINGS" (Сүзгі тесігіне суды шыққанша ағызыңыз) (51-сурет):

Сүзгіні іске қосу үшін, суретте көрсетілгендей етіп сүзгі ішіндегі тесік арқылы су ағызыңыз, су бүйірдегі тесіктерден бір минуттан астам ағуы керек. "

"NEXT" түймесін басыңыз;

7. Ыдысты (A16) құрылғыдан шығарып, сумен толтырыңыз.

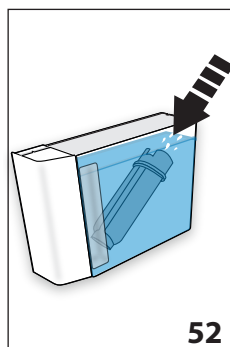

8. "IMMERSE FILTER IN THE WATER TANK LETTING AIR BUBBLES ESCAPE" (Аэро көпіршіктерін шығару үшін суға сүзгіні батырыңыз) (52-сурет): Сүзгіні су ыдысына салып, шамамен он секундтай толық батырыңыз да, ауа көпіршіктерін шығарып жіберу үшін абайлап қисайтыңыз және басыңыз. "NEXT" түймесін басыңыз;

9. "INSERT FILTER INTO ITS HOUSING AND PUSH IT DOWN TO BOTTOM" (Сүзгіні корпусына салып, төмен қарай басыңыз): Сүзгіні корпусына (A17) салыңыз (59-сур.) және орнына жеткенше басыңыз. "NEXT" түймесін басыңыз;

10. "INSERT WATER TANK" (Суыдысын салыңыз): Ыдыстың қақпағын (A15) жауып, ыдысты құрылғыдағы орнына салыңыз.

11. "PLACE 0.5L CONTAINER UNDER SPOUTS, PRESS OK TO FILL FILTER" (Шүмектердің астына 0,5 л ыдыс қойып, сүзгіні толтыру үшін OK түймесін басыңыз) (8-сурет): Ыстық су/бу шүмегінің (C6) астына ыдыс қойып, "OK" түймесін басыңыз. Құйылу автоматты түрде басталып, тоқтайды.

Дисплейде сүзгінің іске қосылғанын көрсету үшін уақыт пен бірге белгісі көрсетіледі. Кофе машинаны енді пайдалануға болады.







19.2 Сүзгіні ауыстыру

Дисплейде (B1) "REPLACE WATER SOFTENER FILTER, PRESS OK TO START" (Су жұмсаушы сүзгіні ауыстырып, бастау үшін OK түймесін басыңыз) хабары көрсетілген

кезде сүзгіні (C4) ауыстырыңыз: дереу ауыстыру үшін, "✓" OK түймесін басып, нұсқауларды 4-пункттен бастап орындаңыз.

Сүзгіні ауыстыру үшін, "ESC" түймесін басыңыз. Сүзгіні ауыстыру қажет екенін еске салу үшін дисплейде  белгісі көрсетіледі.

Ауыстыру үшін мыналарды орындаңыз:

1. Ыдысты (A16) және бітеліп қалған сүзгіні шығарыңыз;
2. Жаңа сүзгіні орамынан шығарыңыз;
3. Мәзірге кіру үшін  түймесін (B2) басыңыз;
4.  (B10) немесе  (B8) түймесін дисплейде  WATER FILTER" (Су сүзгісі) параметрі көрсетілгенше басыңыз;
5.  түймесін басыңыз;
6. Дисплейде  REPLACE FILTER" (Сүзгіні ауыстырыңыз) хабары пайда болады;
7.  түймесін басыңыз;
8. 5-пункттен бастап алдыңғы бөлімде сипатталған әрекеттерді орындаңыз.









Содан кейін сүзгі белсенді болады және кофе құрылғысын пайдалана аласыз.

Ескеріңіз!

Екі айдан соң (күн көрсеткішін көріңіз) немесе құрылғы 3 апта бойы пайдаланылмаса, сүзгіні ауыстырыңыз, хабар әлі көрсетілмесе де сүзгіні ауыстыру керек.

19.3 Сүзгіні шығару

Егер құрылғыны сүзгісіз (C4) пайдаланғыңыз келсе, оны алып, құрылғыға оның алынғаны туралы ескертуіңіз керек. Мына әрекетті орындаңыз:

1. Ыдысты (A16) және бітеліп қалған сүзгіні шығарыңыз;
2. Мәзірге кіру үшін  түймесін (B2) басыңыз;
3.  (B10) немесе  (B8) түймесін дисплейде  WATER FILTER" (Су сүзгісі) параметрі көрсетілгенше басыңыз;
4.  түймесін басыңыз;
5. Дисплейде  REMOVE FILTER" (Сүзгіні алыңыз) хабары пайда болады;
6.  түймесін басыңыз;
7.  CONFIRM REMOVE FILTER" (Сүзгіні алуды растау): "✓" OK түймесін басыңыз (немесе параметрлер мәзіріне қайту үшін "ESC" түймесін басыңыз);
8.  FILTER REMOVED" (Сүзгі алынды): өзгеріс сақталды. Басты бетке оралу үшін "✓" OK түймесін басыңыз.

Ескеріңіз!

Екі айдан соң (күн көрсеткішін көріңіз) немесе құрылғы 3 апта бойы пайдаланылмаса, сүзгіні алыңыз/ауыстырыңыз, хабар әлі көрсетілмесе де сүзгіні ауыстыру керек.

20. ТЕХНИКАЛЫҚ ДЕРЕКТЕР

Қысым:	1,9 МПа (19 бар)
Су ыдысының сыйымдылығы:	2 л
ҰхДхБ өлшемі:	260x480x375 мм
Сым ұзындығы:	1750 мм
Салмағы:	12,6 кг
Дәндер ыдысының сыйымдылығы:	400 г

 Бұл құрылғы тағам тиетін материалдар мен керек-жарақтарға қатысты Еуропаның 1935/2004 ережесіне сай.

21. ТЕХНИКАЛЫҚ СИПАТТАМАЛАРЫ

Өнім түрі	өнімдегі жапсырмаға қараңыз
Үлгі	"
Кернеу	"
Жиілік	"
Тұтынылатын қуат	"

Италияда жасалған

De'Longhi Appliances s.r.l.

via L.Seitz, 47 31100 Treviso Italy

Де'Лонги Апплайансиз с.р.л.

Виа Л. Зейц, 47 31100 Тревизо Италия

Ресейге, Белоруссияға және Қазақстанға импорттаушы:

«Делонги» ЖШҚ, Ресей, 127055, Мәскеу қаласы, Суцёвская көшесі, 27/3-үй (27-үй, 3-құрылым)

Тел.: +7 (495) 781-26-76

Бұл құрылғы пайдалану нұсқаулығында көрсетілгендей жолмен пайдаланылады. Өнімнің мерзімі сатып алынған күннен бастап 5 жылға созылады.

Сақтау шарттары:

Ылғалдылық ауқымы < 80% және температура ауқымы + 5°C және + 45°C аралығындағы бөлмелер.



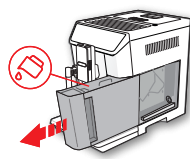
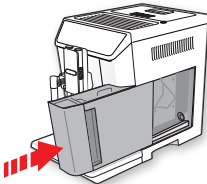
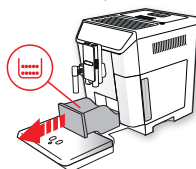
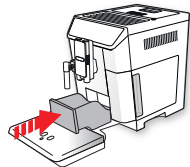

Өнім шығарылған күн өнім жапсырмасының бетінде немесе оның қасында көрсетілуі мүмкін (Сериялық нөмірі: ASSCC, бұл жерде А – өнім жасалған жылдың соңғы саны, SS – өнім жасалған апта, CC – басып шығару күні, 1992 жылдан бастап автоматты түрде есептеледі. Мысалы: Сер.№ 30411xxx, өнім жасалған жыл – 2003, өнім жасалған апта – 4)

EAC

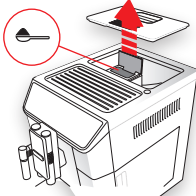
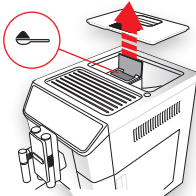
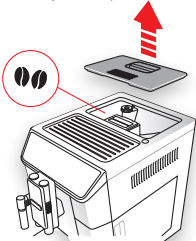

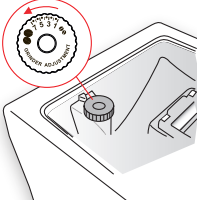



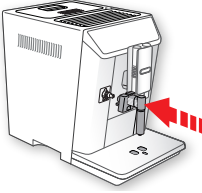
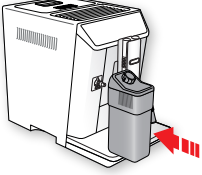

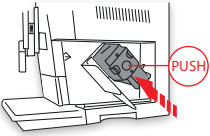
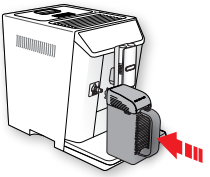
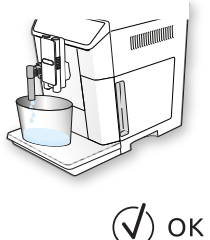
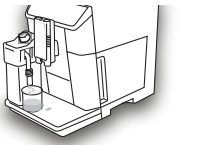

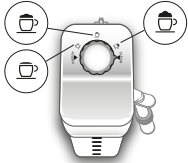

22. КӨРСЕТІЛЕТІН ХАБАРЛАР









КӨРСЕТІЛЕТІН ХАБАР	ЫҚТИМАЛ СЕБЕБІ	ШЕШІМІ
<p>FILL TANK WITH FRESH WATER (ЫДЫСТЫ ТАЗА СУМЕН ТОЛТЫРЫҢЫЗ)</p> 	<p>Ыдыстағы су жеткіліксіз (A16).</p>	<p>Су ыдысын толтырыңыз және/немесе "сырт" етіп орнына киілгенше итеру арқылы дұрыстап салыңыз.</p>
<p>INSERT WATER TANK (СУ ЫДЫСЫН САЛЫҢЫЗ)</p> 	<p>Ыдыс (A16) орнына дұрыс салынбаған.</p>	<p>Су ыдысын дұрыстап енгізіңіз және орнына түскенше басыңыз.</p>
<p>EMPTY GROUNDS CONTAINER (ТАРТЫЛҒАН КОФЕ ЫДЫСЫН БОСАТЫҢЫЗ)</p> 	<p>Тартылған кофе ыдысы (A10) толып кеткен.</p>	<p>Тартылған кофе ыдысы мен тамшы науасын (A14) босатыңыз, тазалаңыз да орындарына салыңыз. Маңызды: тамшы науасын алып жатқан кезде тартылған кофе ыдысын тіпті онда шамалы кофе қалса да босату керек. Егер босатылмаса, келесі кофелерді жасаған кезде, тартылған кофе ыдысы шамадан тыс толып кетіп, құрылғы арналарын бітеуі мүмкін.</p>
<p>INSERT GROUNDS CONTAINER (ТАРТЫЛҒАН КОФЕ ЫДЫСЫН ЕНГІЗІҢІЗ)</p> 	<p>Тазаланған соң тартылған кофе ыдысы (A10) орнына салынбаған.</p>	<p>Тамшы науасын (A14) шығарып, тартылған кофе ыдысын орнына салыңыз.</p>

КӨРСЕТИЛЕТІН ХАБАР	ЫҚТИМАЛ СЕБЕБІ	ШЕШІМІ
<p>ADD PRE-GROUND COFFEE MAX. (тартылған кофе қосыңыз) 1 MEASURE (1 өлшем)</p>  <p>ESC</p>	<p>Тартылған кофе жасау функциясы воронкаға (A4) тартылған кофе салынбаса да таңдалған.</p>	<p>Воронкаға (14-сурет) алдын ала тартылған кофені салыңыз және тағы құйып көріңіз</p>
<p>ЕҢ КӨБІ БІР ӨЛШЕМ ТАРТЫЛҒАН КОФЕ ҚОСЫҢЫЗ</p>  <p>OK</p>	<p>A LONG coffee with pre-ground coffee has been requested (Тартылған кофеден LONG (Ұзын) кофесін жасау сұралды)</p>	<p>Тартылған кофені воронкаға (A4) (14-сур.) салып, жалғастыру және құюды аяқтау үшін "✓ OK" түймесін басыңыз.</p>
<p>FILL BEANS CONTAINER (Дәндер ыдысын толтырыңыз)</p>  <p>ESC</p>	<p>Кофе дәндері таусылған.</p> <p>Тартылған кофе воронкасы (A4) бітеліп қалған.</p>	<p>Дәндер ыдысын толтырыңыз(A3 - 12-сурет).</p> <p>Воронканы "16.8 Тартылған кофе воронкасын тазалау" бөлімінде сипатталғандай етіп щеткамен (C5) босатыңыз.</p>

КӨРСЕТІЛЕТІН ХАБАР	ЫҚТИМАЛ СЕБЕБІ	ШЕШІМІ
<p>GROUND TOO FINE (КОФЕ ТЫМ ҰСАҚ). ADJUST MILL 1 CLICK WHILE IN OPERATION (ЖҰМСАҚ ІСТЕП ТҰРҒАНДА 1 ТАРТҚЫШЫН РЕТТЕУ)</p>  <p> ESC</p>	<p>Тартылған кофе тым майда және кофе өте жай құйылуда немесе мүлдем құйылмауда.</p> <p>Егер су жұмсартқыш сүзгі (C4) болса, түтіктерден ауа көбігі шығып, құюға кедергі жасауы мүмкін.</p>	<p>Кофені тағы да құйып көріңіз және кофе тартқыш жұмыс істеп тұрған кезде тартуды реттеу дөңгелегін сағат тілі бағытымен 7 санына қарай бұраңыз (A5) (11-сурет). Егер 2 кесе кофе құйылғаннан кейін әлі де жай құйылса, тартуды реттеу дөңгелегін құйылу дұрысталғанша тағы бір рет "сырт" еткізіп бұрау арқылы дұрыстау процедурасын қайталаңыз ("9.5 Кофе тартқышты реттеу" бөлімін қараңыз). Егер проблема жойылмаса, су ыдысының (A16) толық енгізілгенін тексеріңіз.</p> <p>Құрылғыға ыстық су/бу шүмегін (C6) енгізіп, ағын бір қалыпты болғанша шамалы су ағызыңыз.</p>
<p>SELECT A Milder TASTE OR REDUCE PRE-GROUND COFFEE QUANTITY (ЖҰМСАҚ ДӘМДІ ТАҢДАУ НЕМЕСЕ ТАРТЫЛҒАН КОФЕ МӨЛШЕРІН АЗАЙТУ)</p>  <p> ESC</p>	<p>Өте көп мөлшердегі кофе пайдаланылған.</p>	<p> AROMA" (Дәм) (B6) түймесін басу арқылы жұмсақ дәмді таңдаңыз немесе тартылған кофенің мөлшерін азайтыңыз (ең көбі – 1 мөлшер).</p>
<p>INSERT WATER SPOUT (СУ ШҰМЕГІН ЕНГІЗІҢІЗ)</p> 	<p>Ыстық су шүмегі (C6) енгізілмеген немесе дұрыс енгізілмеген</p>	<p>Су шүмегін орнына түскенше енгізіңіз.</p>
<p>СҮТ ЫДЫСЫН ЕНГІЗІҢІЗ</p> 	<p>Сүт ыдысы (D) дұрыс салынбаған.</p>	<p>Сүт шүмегін орнына түскенше енгізіңіз (19-сур.).</p>

КӨРСЕТІЛЕТІН ХАБАР	ЫҚТИМАЛ СЕБЕБІ	ШЕШІМІ
<p>ДЕМДЕУІШ ЖИНАҒЫН ЕНГІЗУ</p> 	<p>Демдеу торы (A19) тазаланғаннан кейін орнына салынбаған.</p>	<p>Демдеу торын "16.9 Демдеу торын тазалау" тарауында сипатталғандай етіп енгізіңіз.</p>
<p>"АРАЛАСТЫРУ ГРАФИНІН" САЛЫҢЫЗ</p> 	<p>Графин (E) орнына дұрыс салынбаған</p>	<p>Графинді салып, орнына түскенше итеріңіз</p>
<p>WATER CIRCUIT EMPTY (СУ ЖҮЙЕСІ БОС) PRESS OK TO START FILLING PROCESS (ТОЛТЫРУ ПРОЦЕСІН БАСТАУ ҮШІН ОК ТҮЙМЕСІН БАСЫҢЫЗ)</p> 	<p>Су жүйесі бос</p>	<p>"✓ OK" түймесін басып, шүмектен (C6) әдеттегідей су шыққанға дейін су құйыңыз. Құйылу автоматты түрде тоқтайды. Егер проблема жойылмаса, су ыдысының (A16) толық енгізілгенін тексеріңіз.</p>
<p>PRESS OK TO START CLEANING PROCESS OR TURN MILK FROTH ADJUSTMENT DIAL (Тазалау процесін бастау үшін ОК түймесін басу немесе сүт көбіршігін реттеу тетігін бұрау)</p> 	<p>Сүт ыдысы көпіршікті реттеу тетігі (D1) "CLEAN" (Тазалау) қалпында тұрғанда салынған.</p>	<p>CLEAN (Тазалау) функциясын жалғастыру үшін, "✓ OK" түймесін басыңыз немесе көпіршікті реттеу тетігін сүт позицияларының біріне бұраңыз.</p>

КӨРСЕТИЛЕТІН ХАБАР	ЫҚТИМАЛ СЕБЕБІ	ШЕШІМІ
<p>TURN DIAL TO <CLEAN> POSITION TO START CLEANING (Тазалауды бастау үшін тетікті <ТАЗАЛАУ> қалпына бұрау)</p>  <p> ESC</p>	<p>Жақында сүт құйылған, сүт ыдысының ішіндегі түтіктерді тазалау керек (D).</p>	<p>Көпіршікті реттеу дөңгелегін (D1) CLEAN (ТАЗАЛАУ) бағытына бұраңыз (21-сурет).</p>
<p>TURN THE MILK FROTH ADJUSTMENT DIAL TO MILK POSITION (Сүт көпіршігін реттеу тетігін сүт қалпына бұрау)</p> 	<p>Сүт ыдысы көпіршікті реттеу тетігі (D1) "CLEAN" (Тазалау) қалпында тұрғанда салынған.</p>	<p>Тетікті қажетті көпіршік қалпына қарай бұраңыз.</p>
<p>DESCALING NEEDED (ҚАҚ ТАЗАЛАУ ҚАЖЕТ) PRESS OK TO START (БАСТАУ ҮШІН ОК ТҮЙМЕСІН БАСЫҢЫЗ) (~45 МИН)</p>  <p> ESC  OK</p>	<p>Құрылғы қағын тазалау керек.</p>	<p>Қақ тазалауды бастау үшін " OK" түймесін немесе қақ тазалауды кейін орындау үшін " ESC" түймесін басыңыз. "17. Қақ тазалау" бөлімінде сипатталған қақ тазалау процедурасы орындалуы керек.</p>
<p>REPLACE WATER SOFTENER FILTER (Су жұмсартқыш сүзгіні ауыстыру) PRESS OK TO START (Бастау үшін ОК түймесін басыңыз)</p>  <p> ESC  OK</p>	<p>Су жұмсартқыш сүзгі (C4) бітеліп қалған.</p>	<p>Сүзгіні ауыстыру немесе алу үшін " OK" түймесін немесе процедураны кейінірек орындау үшін " ESC" түймесін басыңыз. "19. Су жұмсартқыш сүзгі" бөлімінде сипатталған нұсқауларды орындаңыз.</p>



КӨРСЕТІЛЕТІН ХАБАР	ЫҚТИМАЛ СЕБЕБІ	ШЕШІМІ
<p>GENERAL ALARM (ЖАЛПЫ ДАБЫЛ): REFER TO USER MANUAL / SMART COFFEE APP (ПАЙДАЛАНУШЫ НҮСҚАУЛЫҒЫН /SMART COFFEE ҚОЛДАНБАСЫН ҚАРАҢЫЗ)</p> 	<p>Құрылғының іші өте лас.</p>	<p>Құрылғының ішін "16. Тазалау" бөлімінде сипатталғандай етіп мұқият тазалаңыз. Бұл хабар тазаланған соң да көрсетілсе, қызмет орталығымен хабарласыңыз.</p>
	<p>Құрылғы қағын тазалау керек және/немесе сүзгіні (C4) ауыстыру керек.</p>	<p>"17. Қақ тазалау" бөлімінде сипатталған қақ тазалау процедурасын орындау керек және/немесе сүзгіні ауыстыру немесе "19. Су жұмсартқыш сүзгі" бөлімінде сипатталған нұсқауларды орындаңыз.</p>
	<p>Сүт контейнері ішіндегі түтікшелерді (D) тазалау керек.</p>	<p>Көпіршікті реттеу дөңгелегін (D1) CLEAN (ТАЗАЛАУ) бағытына бұраңыз (21-сурет).</p>
	<p>Сүзгіні (C4) ауыстыру керек.</p>	<p>Сүзгіні салыңыз немесе оны "19. Су жұмсартқыш сүзгі" бөлімінде сипатталған нұсқауларды орындаңыз.</p>
	<p>Құрылғы қағын тазалау керек.</p>	<p>"17. Қақ тазалау" бөлімінде сипатталған қақ тазалау процедурасы орындалуы керек.</p>
	<p>Автоматты түрде бастау функциясы іске қосылады.</p>	<p>Функцияны ажырату үшін, "8.7 Авто бастау" бөлімінде сипатталғандай жалғастырыңыз.</p>
	<p>Қуат үнемдеу қосылады.</p>	<p>Қуат үнемдеу үшін, "8.10 Қуат үнемдеу" бөлімінде сипатталғандай жалғастырыңыз.</p>
	<p>Бұл құрылғы жабдыққа bluetooth арқылы қосылады.</p>	
	<p>Сүзгі (C4) іске қосылғанын көрсетеді</p>	<p>Сүзгіні шығарып алу үшін "19. Су жұмсартқыш сүзгі" бөлімінде сипатталған нұсқауларды орындаңыз.</p>

КӨРСЕТІЛЕТІН ХАБАР	ЫҚТИМАЛ СЕБЕБІ	ШЕШІМІ
CLEANING UNDERWAY (Тазалануда) PLEASE WAIT (Күтіңіз)	Құрылғы өзінің ішкі айналымында ластықты анықтады.	Құрылғының қайта пайдалануға дайындығын тексеріп, қажетті сұйықтықты қайта таңдаңыз. Егер проблема жойылмаса, тұтынушыларды қолдау қызметімен хабарласыңыз.
ҚҰРЫЛҒЫ ТЫМ ЫСТЫҚ	Араластырғыштарды ұзақ уақыт пайдалану құрылғыны шамадан тыс қыздырып жіберуі мүмкін	Құрылғының салқындағанын күтіңіз.

23. АҚАУЛЫҚТАРДЫ ЖОЮ

Төменде кейбір ықтимал ақаулықтар көрсетілген.

Егер проблема сипатталғандай әдіспен шешілмесе, тұтынушыларды қолдау қызметтерімен хабарласыңыз.

ПРОБЛЕМА	ЫҚТИМАЛ СЕБЕБІ	ШЕШІМІ
Кофе ыстық емес.	Кеселер алдын ала қыздырылмайды.	Кеселерді ыстық сумен шаю арқылы алдын ала жылытыңыз (Ескеріңіз: ыстық су функциясын пайдалана аласыз).
	Демдеу торы суып қалған, себебі соңғы кофе жасалғалы 2/3 минут өткен.	Кофе жасамас бұрын, демдеу торын шаю функциясын пайдалану арқылы қыздырыңыз ("8.1 Шаю  " бөлімін қараңыз).
	Төменгі кофе температурасы орнатылды.	Мәзірде жоғарырақ кофе температурасын орнату ("8.11 Кофе температурасы" бөлімін қараңыз  .
Кофе көпіршігі жеткілікті емес.	Кофе тым ірі етіліп тартылған.	Кофе тартқыш жұмыс істеп тұрған кезде тартуды реттеу дөңгелегін (A5) сағат тілі бағытына қарсы 1 санына қарай бір рет бұраңыз (11-сурет). Кофе қанағаттанарлықтай тартылмайынша сыртылдата бұрауды жалғастырыңыз. Нәтиже тек 2 кофе жасаған соң ғана беріледі ("9.5 Кофе тартқышты реттеу" бөлімін қараңыз).
	Кофе жарамсыз.	Эспрессо құрылғыларына арналған кофені пайдаланыңыз.

ПРОБЛЕМА	ЫҚТИМАЛ СЕБЕБІ	ШЕШІМІ
Кофе тым баяу құйылады немесе тамшылап тұрады.	Кофе тым майда етіліп тартылған.	Кофе тартқыш жұмыс істеп тұрған кезде тартуды реттеу дөңгелегін (A5) сағат тілі бағытына қарсы 7 санына қарай бір рет бұраңыз (11-сурет). Кофе қанағаттанарлықтай тартылмайынша сыртылдата бұрауды жалғастырыңыз. Нәтиже тек 2 кофе жасаған соң ғана беріледі ("9.5 Кофе тартқышты реттеу" бөлімін қараңыз).
Кофе бір немесе екі шүмектен де ақпайды.	Кофе шүмектері (A8) бітеліп қалған.	Шүмектерді тіс тазартқышпен тазалаңыз (37B-сурет).
Құрылғы кофе жасамайды	Құрылғы өзінің ішкі айналымында ластықты анықтады. "Cleaning underway" (Тазалау орындалуда) хабары көрінеді.	Құрылғының қайта пайдалануға дайындығын тексеріп, қажетті сұйықтықты қайта таңдаңыз. Егер проблема жойылмаса, тұтынушыларды қолдау қызметімен хабарласыңыз.
Құрылғы іске қосылмайды	Қуат сымын (C8) жалғағыш дұрыс салынбаған.	Жалғағышты құрылғының артындағы ұяшыққа барған жеріне дейін енгізіңіз (1-сурет).
	Ол розеткаға қосылмаған.	Розеткаға қосыңыз (1-сурет).
	Негізгі қосқыш (A21) іске қосылмаған.	Негізгі қосқышты басыңыз (2-сурет).
Демдеу торын шығару мүмкін емес	Құрылғы дұрыс ажыратылмаған	 түймесін (A7) басу арқылы құрылғыны өшіріңіз ("7. Құрылғыны өшіру" бөлімін қараңыз).
Қақ тазалау соңында құрылғы үшінші шаюды талап етеді	Екі шаю циклі барысында су ыдысы (A16) MAX деңгейіне дейін толтырылмаған	Құрылғы көрсететін нұсқауларды орындаңыз, бірақ алдымен су тасып кетпес үшін тамшы науасын (A14) босатыңыз.
Сүт шүмегінен (D5) сүт ақпайды	Сүт ыдысының (D) қақпағы (D2) кірлеген	Сүт ыдысының қақпағын "16.10 Сүт ыдысын тазалау" бөлімінде сипатталғандай етіп тазалаңыз.

ПРОБЛЕМА	ЫҚТИМАЛ СЕБЕБІ	ШЕШІМІ
Сүтті үлкен көбіктер бар және ол сүт шүмегінен (D5) шашырап шығады немесе аз ғана көпіршік шығады	Сүт жеткілікті деңгейде салқын емес немесе ол жартылай шайқалған немесе шайқалған.	Т о ң а з ы т қ ы ш температурасындағы (шамамен 5°) майсыздандырылған немесе жартылай майсыздандырылған сүтті пайдаланған жөн. Егер нәтиже сіз қалағандай болмаса, басқа компанияның сүтін пайдаланып көріңіз.
	Көпіршікті реттеу дөңгелегі (D1) дұрыс реттелмеген.	"10.2 Көпіршік мөлшерін реттеу" бөліміндегі нұсқауларға сай реттеңіз.
	Сүт ыдысының қақпағы (D2) немесе көпіршікті реттеу дөңгелегі (D1) ластанған	Сүт ыдысының қақпағы мен көпіршік реттеу тетігін "16.10 Сүт ыдысын тазалау" бөлімінде сипатталғандай етіп тазалаңыз.
	Ыстық су/бу түтігінің қондырмасы (A9) кірлеген	Түтік қондырмасын "16,11 Ыстық су/бу түтігінің қондырмасын тазалау" бөлімінде сипатталғандай етіп тазалаңыз.
Кесе жылытқыш ыстық, тіптен сонда да ол өшірілген	Бірнеше сусын кезекпен кезек бірден дайындалған	
Шоколад жеткілікті қою емес	Пайдаланылған ыстық шоколад ұнтағында қойылтқыш жоқ.	Ыстық шоколад ұнтағының түрін өзгертіңіз.
	Ең жоғарғы қоюлық таңдалмаған.	Тиісті экраннан ең жоғарғы қоюлықты таңдаңыз. ("13. Ыстық шоколад жасау" бөлімін көріңіз)
	Сүт пен ыстық шоколад ұнтағының мөлшерлері дұрыс емес.	"13. Ыстық шоколад жасау" бөліміндегі нұсқауларды орындаңыз.
	Сәйкес емес араластырғыш салынған	Аэро араластырғышты (E7) алып, шоколад араластырғышты (E4) салыңыз
Ыстық шоколад салқын және оның құрамында түйіршіктер бар	Араластырғыш (E4) пен бу шүмегі (E3) воронкаға (E2) дұрыс салынбаған.	Араластырғыш пен бу шүмегін воронкаға салыңыз.
	Нұсқаулар орындалмаған.	Алдымен сүтті/суды воронкаға (E2) құйып, одан кейін ыстық шоколад ұнтағын салыңыз.

ПРОБЛЕМА	ЫҚТИМАЛ СЕБЕБІ	ШЕШІМІ
Тазалау барысында араластырғышта (Е4) қара іздер қалады	А р а л а с т ы р ғы ш т а ғы магниттер ыстық шоколад ұнтағының құрамында табиғи түрде бар темір іздерін тартады.	"16.12 "Араластыру графинін" (Е) тазалау" бөлімінде сипатталғандай етіп тазалаңыз.
Пайдаланылмаған кезде машинадан шуылдар немесе шағын түтіндер шығады	Құрылғы қолдануға дайын немесе жақында ғана өшірілген және конденсат ыстық бу жасағышқа енуде	Бұл қалыпты жұмыс істеудің бір бөлігі болып табылады. Бұл құбылысты азайту үшін, тамшы науасын босатыңыз.