

SAMMENDRAG

1. GRUNNLEGGENDE SIKKERHETSINFORMASJON	124
2. SIKKERHETSADVARSLER	125
2.1 Symboler som brukes i disse instruksjonene ...	125
2.2 Samsvar med tiltenkt bruk	125
2.3 Bruksanvisning	125
3. INNLEDNING	125
3.1 Bokstaver i parentes	126
3.2 Problemer og reparasjoner	126
3.3 Last ned App!	126
4. BESKRIVELSE	126
4.1 Beskrivelse av apparatet (s. 3 - A)	126
4.2 Beskrivelse av hjemmeside (hovedskjerm) (side 2 - B)	126
4.3 Beskrivelse av tilleggsutstyr	126
4.4 Beskrivelse av melkebeholder	126
4.5 Beskrivelse "Mix carafe"	127
5. FORBEREDENDE OPERASJONER	127
5.1 Kontroll av apparatet	127
5.2 Installasjon av apparatet	127
5.3 Tilkopling av apparatet	127
5.4 Første gangs bruk av apparatet	127
6. SLÅ PÅ APPARATET	128
7. SLÅ AV APPARATET	128
8. INNSTILLINGER I MENYEN	128
8.1 Skylling	128
8.2 Avkalkning	128
8.3 Vannfilter	128
8.4 Drikkeverdier	128
8.5 Justere klokke	129
8.6 Autostart	129
8.7 Autostopp (standby)	129
8.8 Koppevarmer	129
8.9 Energisparing	129
8.10 Kaffetemperatur	130
8.11 Vannhardhet	130
8.12 Velge språk	130
8.13 Lydsignal	130
8.14 Koppebelysning	130
8.15 Bakgrunn	130
8.16 Bluetooth	130
8.17 Tømming av vannkrets	130
8.18 Standardverdier	131
8.19 Statistikk	131
9. TILBEREDELSE AV KAFFE	131
9.1 Valg av kaffearoma	131
9.2 Valg av kaffemengde	131
9.3 Tilberedelse av kaffe ved bruk av kaffebønner.	132
9.4 Tilberedelse av kaffe ved bruk av forhåndsmalt kaffe	132
9.5 Justering av kaffekvernen	133
9.6 Anbefalinger for en varmere kaffe	133
10. TILBEREDELSE AV VARME MELKEDRIKKER	133
10.1 Fyll opp melkebeholderen og sett den på plass	133
10.2 Regulere skummengde	133
10.3 Automatisk tilberedelse av drikker med melk	134
10.4 Rengjøring av melkebeholder etter hver bruk	134
11. UTTAK AV VARTM VANN	134
12. UTTAK AV DAMP	134
12.1 Anbefalinger ved bruk av damp for å skumme melken	135
12.2 Rengjøring av uttaket for damp og varmtvann etter bruk	135
13. TILBEREDELSE AV VARM SJOKOLADE	135
14. PERSONALISERING AV DRIKKER	136
15. LAGRE EGEN PROFIL	136
16. RENGJØRING	137
16.1 Rengjøring av maskinen	137
16.2 Rengjøring av innvendig krets på maskinen	137
16.3 Rengjøring av beholderen for kaffegrut	137
16.4 Rengjøring av dryppeskålen	137
16.5 Innvendig rengjøring av maskinen	137
16.6 Rengjøring av vannbeholderen	138
16.7 Rengjøring av kaffedysene	138
16.8 Påfyllingstrakt for forhåndsmalt kaffe	138
16.9 Rengjøring av bryggeenhet	138
16.10 Rengjøring av melkebeholderen	139
16.11 Rengjøring av dyse for varmt vann / damp	139
16.12 Rengjøring av "Mix Carafe" (E)	139
17. AVKALKING	139
18. PROGRAMMERING AV VANNHARDHET	141
18.1 Måling av vannets hardhetsgrad	141
18.2 Innstilling av vannets hardhet	141
19. AVHERDINGSFILTER	141
19.1 Installasjon av filter	141
19.2 Skifte ut filter	142
19.3 Fjerning av filter	142
20. TEKNISKE EGENSKAPER	142
21. KASSERING	142
22. MELDINGER SOM VISES I DISPLAY	143
23. PROBLEMLØSNING	148

1. GRUNNLEGGENDE SIKKERHETSINFORMASJON

- Apparatet kan ikke anvendes av personer (inkludert barn) med nedsatt fysisk, sanselig eller mental funksjonsevne, samt personer uten erfaring eller nødvendig kunnskap om produktet, gitt at disse ikke holdes under oppsyn eller har fått opplæring i sikker bruk av produktet av en person med ansvar for deres sikkerhet.
- Barn må holdes under oppsyn slik at de ikke leker med apparatet.
- Tiltent bruk: Dette apparatet er utviklet for å tilberede drikker som inneholder kaffe, melk eller varmt vann. Enhver annen bruk skal anses som uegnet og dermed potensielt farlig. Produsenten er ikke ansvarlig for skader som oppstår som følge av uegnet bruk av apparatet.
- Overflaten på varmeelementet vil inneha restvarme etter at det har vært i bruk. Apparatet kan forbli varmt utvendig i noen minutter, avhengig av hvordan det brukes.
- Hva angår rengjøring henvises det til anvisningene i kapittel "16. Rengjøring".
- Rengjøring og vedlikehold som skal utføres av brukeren kan ikke overlates til barn hvis disse ikke holdes under oppsyn.
- Ved rengjøring må man aldri legge maskinen i vann.
- OBS! Ikke bruk alkaliske rengjøringsmidler når apparatet rengjøres. Bruk en myk klut og et skånsomt nøytralt rengjøringsmiddel, slik at apparatet ikke tar skade.
- Dette apparatet er kun beregnet til hjemmebruk. Apparatet skal ikke anvendes i: personalkjøkken i butikker, kontorer, andre arbeidssteder som gårdsturisme, hotell, motell og andre overnattingssteder med romutleie.
- Hvis det oppstår skader på støpslet eller strømledningen, skal disse kun byttes av Teknisk Assistanse, slik at man unngår enhver risiko.
- Apparater med avtakbar ledning: Unngå at det sprutes vann på strømledningen, eller i kontakten bak på selve apparatet.

KUN FOR EUROPEISKE MARKEDER:

- Dette apparatet kan brukes av barn over 8 år, men kun hvis de holdes under konstant oppsyn eller har mottatt instruksjoner angående sikker bruk av produktet, og har forstått farene denne bruken innebærer. Rengjøring og vedlikehold som er brukerens ansvar kan ikke utføres av barn, gitt at disse ikke er eldre enn 8 år og holdes under konstant oppsyn av voksne. Oppbevar apparatet og ledningen utilgjengelige for barn under 8 år.
- Apparatet kan anvendes av personer med nedsatt fysisk, sanselig eller mental funksjonsevne, samt personer uten erfaring eller nødvendig kunnskap om produktet, gitt at disse holdes under oppsyn eller har vært gjenstand for opplæring i de medfølgende

instruksjonene for sikker bruk av produktet, samt viser forståelse for de farene bruken av produktet medfører.

- Barn må ikke leke med apparatet.
- Koble alltid fra apparatet hvis det ikke skal brukes, eller i forbindelse med montering, demontering og rengjøring.



Overflatene som er merket med disse symbolene vil bli varme når apparatet er i bruk (symbolet finnes kun på et utvalg modeller).

2. SIKKERHETSADVARSLER

2.1 Symboler som brukes i disse instruksjonene

De viktigste advarslene vil være merket med disse symbolene. Det er helt nødvendig å ta hensyn til disse advarslene.



Fare!

Manglende overholdelse kan føre til situasjoner med elektriske sjokk og påfølgende livsfare.



OBS!

Manglende overholdelse av det ovenstående kan være, eller er, årsak til personskader eller skader på apparatet.



Fare for Brannskader!

Manglende overholdelse kan føre til brannsår eller svimerker.



NB!

Dette symbolet fremhever råd og informasjon som er viktig for brukeren.



Fare!

Siden apparatet fungerer ved bruk av elektrisk strøm kan det ikke utelukkes at det oppstår elektriske støt.

Man må derfor rette seg etter følgende sikkerhetsanvisninger:

- Man må ikke berøre apparatet med våte hender eller føtter.
- Man må ikke berøre støpslet med våte hender.
- Sørg for at kontakten som brukes aldri er tildekket, kun slik vil man kunne trekke ut kontakten de ganger det er behov for dette.
- Ta direkte tak i støpslet når det trekkes ut av kontakten. Ikke dra i selve ledningen, den kan skades.
- For å kople fra apparatet fullstendig må støpslet trekkes ut av kontakten.
- Hvis det oppstår feil på apparatet må man ikke forsøke å reparere disse selv. Slå av apparatet, trekk støpselet ut av kontakten, og kontakt deretter Teknisk Assistanse.
- Før man tar til med rengjøring må man slå av maskinen og trekke ut støpselet, slik at maskinen kan avkjøles.



Viktig!

Behold emballasjedelene (plastposer, styropor) utenfor barns rekkevidde.



Fare for Brannskader!

Dette apparatet produserer varmt vann og det vil kunne oppstå vanddamp når det er i bruk.

Man må være forsiktig så man ikke kommer i kontakt med vannsprut eller varm damp.

Når apparatet er i bruk kan koppebrettet (A11) bli varmt.

2.2 Samsvar med tiltenkt bruk

Dette apparatet er utformet for tilberedelse av drikker med kaffe, melk, varmt vann eller sjokolade, samt oppvarming av annen drikke.

Enhver annen bruk skal anses som uegnet og dermed potensielt farlig. Produsenten er ikke ansvarlig for skader som oppstår som følge av uegnet bruk av apparatet.

2.3 Bruksanvisning

Les disse instruksjonene før apparatet tas i bruk. Manglende overholdelse av disse instruksjonene vil kunne føre til feil og skader på apparatet.

Produsenten vil ikke være ansvarlig for skader som skjer på grunn av uegnet bruk av apparatet.



NB!

Ta godt vare på disse instruksjonene. Dersom apparatet gis videre til andre personer, må disse bruksinstruksjonene overhendes sammen med apparatet.

3. INNLEDNING

Takk for at du valgte denne automatiske maskinen for kaffe og cappuccino.

Sett av noen minutter til å lese denne bruksanvisningen. Man unngår på denne måten farlige situasjoner og at det oppstår skader på maskinen.

3.1 Bokstaver i parentes

Bokstaver i parentes viser til oversikten som er gjengitt i beskrivelsen av apparatet (s. 2-3).

3.2 Problemer og reparasjoner

Dersom problemer oppstår må man prøve å løse disse ved å følge anvisningene som gjengis i kapittel "22. Meldinger som vises i display" og "23. Problemløsning".

Dersom det skulle vise seg at dette ikke fungerer, eller for eventuelt andre forklaringer, anbefales det å kontakte kundeservice på nummeret som er gjengitt i det vedlagte skrive "Kundeservice". Dersom landet du bor i ikke finnes i dette skrive henvises det til nummeret som oppgis i garantierklæringen. For eventuelle reparasjoner henvises det til De'Longhi Teknisk Assistanse. Adressene er oppgitt i garantierklæringen som er vedlagt maskinen

3.3 Last ned App!



Takket være De'Longhi Link kan man fjernstyre visse funksjoner. I denne appen finnes kafferelatert informasjon, samt anbefalinger og opplysninger som kan være nyttige i forbindelse med bruken av maskinen.



Dette symbolet viser til funksjoner som kan stilles inn eller vises i appen.

Det er også mulig å lage opptil maksimalt 6 nye drikker for hver profil, og deretter lagre disse i maskinens minne.



Kontroller hvorvidt apparatene er kompatible på "compatibledevices.delonghi.com".

4. BESKRIVELSE

4.1 Beskrivelse av apparatet (s. 3 - A)

- A1. Kaffebønnebeholder
- A2. Lokk til trakt for forhåndsmalt kaffe
- A3. Kaffebønnebeholder
- A4. Trakt for forhåndsmalt kaffe.
- A5. Reguleringsbryter for malegrad
- A6. Koppevarmer
- A7. Tast (⏻): for å slå maskinen av eller på (standby)
- A8. Kaffeuttak (kan reguleres i høyden)
- A9. Dyse varmtvann og damp

- A10. Beholder for kaffegrut
- A11. Koppebrett
- A12. Nivåindikator for dryppeskål
- A13. Rist til dryppeskål
- A14. Dryppeskål
- A15. Lokk vannbeholder
- A16. Vannbeholder
- A17. Filterholder vannavherder
- A18. Luke på bryggeenhet
- A19. Bryggeenhet
- A20. Tilkobling av strømledning
- A21. Hovedbryter (ON/OFF)

4.2 Beskrivelse av hjemmeside (hovedskjerm)

(side 2 - B)

- B1. : meny for egendefinerte drikkeinnstillinger
- B2. : meny for apparatinnstillinger
- B3. Valgt aroma
- B4. Klokke
- B5. Valgt mengde
- B6. : aromavalg
- B7. : mengdevalg
- B8. : pil bakover
- B9. Tilgjengelige drikker (trykk på pilene eller for å vise alle drikker, den nederste linjen viser hvilket skjerm-bilde som vises)
- B10. : pil bakover
- B11. Programmerbare profiler (se "15. Lagre egen profil")

4.3 Beskrivelse av tilleggsutstyr

(s. 2 - C)

- C1. Reagensstrimmel "Total Hardness Test" (vedlagt side 2 i instruksjonene på engelsk)
- C2. Måleskje for forhåndsmalt kaffe
- C3. Avkalkningsmiddel
- C4. Avherdingsfilter (*bare i noen modeller)
- C5. Rengjøringskost
- C6. Varmtvanns-/damputtak
- C7. Utløserknapp varmtvanns-/damputtak
- C8. Strømledning
- C9. Isbitform 2 deler)

4.4 Beskrivelse av melkebeholder

(s. 2 - D)

- D1. Reguleringsbryter for skum og CLEAN-funksjon
- D2. Lokk melkebeholder
- D3. Melkebeholder
- D4. Melkeslange
- D5. Rør for uttak av melkeskum (regulerbar)

4.5 Beskrivelse "Mix carafe"

(side 2 - E)

- E1. Lokk
- E2. Trakt
- E3. Damprør
- E4. Choco-rører
- E5. Kanne "Mix carafe"
- E6. Utløser for trakt

5. FORBEREDENDE OPERASJONER

5.1 Kontroll av apparatet

Etter at man har fjernet emballasjen må man sørge for at apparatet er helt, og at alle delene følger med. Unngå å bruke apparatet hvis det har tydelige skader. Ta kontakt med De'Longhi Tekniske Assistanse.

5.2 Installasjon av apparatet



OBS!

Når man installerer apparatet må man overholde følgende sikkerhetsanvisninger:

- Apparatet skiller ut varme til omgivelsene. Plasser apparatet på benken og pass på at det blir minst 3 cm ledig plass fra overflatene på sidene og baksiden av apparatet, og minst 15 cm ledig plass over kaffemaskinen.
- Vann kan skade apparatet hvis det kommer i kontakt med maskinens indre deler.
- Unngå å plassere apparatet i nærheten av vannkraner eller vasker.
- Apparatet kan skades dersom vannet i maskinen fryser. Man må ikke installere apparatet i lokaler der temperaturen kan synke til under frysepunktet.
- Plasser strømledningen på en slik måte at den ikke kan bli ødelagt av skarpe kanter eller ved kontakt med varme overflater (for eksempel elektriske kokeplater).

5.3 Tilkopling av apparatet



OBS!

Se til at spenningen i strømforsyningen tilsvarer verdien som er gjengitt på merkeskiltet nederst på apparatet.

Koble apparatet til en behørig jordet stikkontakt med minimumstyrke på 10 A, som er blitt korrekt installert.



Dersom kontakten og støpslet ikke skulle passe til hverandre må støpslet byttes ut med et som er bedre egnet. Dette må gjøres av kvalifiserte fagfolk.

5.4 Første gangs bruk av apparatet



NB!

- Maskinen ble testet med kaffe før den forlot fabrikkens. Det er derfor helt normalt hvis det finnes rester av kaffe inne i kaffekvernen. Vi garanterer at denne maskinen er flunkende ny.
- Vi anbefaler at vannhardheten stilles inn ved å følge prosedyren i kapittel "18. Programmering av vannets hardhet".

1. Plugg inn strømledningen (C8) bak på apparatet (A20), og koble apparatet til strømmettet (fig. 1). Se til at hovedbryteren (A21) som er plassert bak på apparatet er trykket inn (fig.2).
2. "SELECT LANGUAGE" (velge språk): trykk på  (B10) eller  (B8) inntil displayet (B) viser flagget med ønsket språk. Trykk deretter på dette flagget.

Følg deretter instruksjonene i displayet på selve apparatet:

3. "FYLL BEHOLDEREN MED FRISKT VANN": trekk ut vannbeholderen (A16) (fig. 3), åpne lokket (A15) (fig. 4), fyll den med friskt vann til MAX nivå (avmerket på innsiden av beholderen) (fig. 5). Lukk igjen lokket og sett så beholderen på plass igjen (fig. 6).
4. "SETT I VANNDYSEN": Kontroller at varmtvanns-/damputtaket (C6) er satt på dysen (A9) og sett en beholder (fig. 8) med minste kapasitet på 100 ml under uttaket.
5. I displayet vises teksten "TOM VANNKRETS TRYKK OK FOR Å STARTE FYLING".
6. Trykk på tasten  "OK" for å bekrefte. Apparatet skiller ut vann fra dysen (fig. 8) før det slår seg av.

Kaffemaskinen er nå klar for vanlig bruk.



NB!

- Første gang maskinen brukes må man tilberede 4-5 kopper kaffe eller cappuccino før man begynner å oppnå tilfredsstillende resultater.
- Vannkretsen er tom når maskinen tas i bruk, og kan derfor være svært støyete. Denne lyden vil forsvinne etterhvert som kretsen fylles opp.
- Ved tilberedelsen av de første 5-6 koppene med cappuccino, vil man kunne høre lyden av vannet når det begynner å koke. Denne lyden vil etterhvert opphøre.
- For at maskinen skal fungere enda bedre, anbefales det å installere et avherdingsfilter (C4) ved å følge veiledningen i kapittel "19. Avherdingsfilter". Hvis deres modell ikke er utstyrt med filter kan disse bestilles ved å kontakte De'Longhi teknisk assistanse.

6. SLÅ PÅ APPARATET

NB!

Før man slår på apparatet må man sørge for at hovedbryteren (A21) er trykket inn (fig. 2).

Hver gang man slår på apparatet vil det automatisk utføre en syklus med forhåndsoppvarming og skylling som ikke kan avbrytes. Apparatet er klart til bruk etter at denne syklusen er gjennomført.

Fare for brannskader!

Under skyllingen vil det skilles ut litt varmt vann fra tutene i kaffeuttaket (A8) som går til dryppeskålen (A14) som er plassert under. Man må være forsiktig så man ikke kommer i kontakt med vannspruten.

- For å slå på apparatet anvendes tasten  (A7-fig. 9). Displayet viser teksten "OPPVARMING PÅGÅR, VENNLIGST VENT".
- Når denne oppvarmingen er fullført vil apparatet vise en ny melding: "SKYLLING PÅGÅR, VARMT VANN FRA UTTAKENE". På denne måten vil man varme opp de innvendige rørene i apparatet med varmt vann, i tillegg til å varme opp selve kjelen.

Apparatet har korrekt temperatur når hovedskjermen vises (homepage).

7. SLÅ AV APPARATET

Hver gang man slår av apparatet vil en automatisk skylling gjennomføres dersom det har blitt tilberedt kaffe.

Fare for brannskader!

Under skyllingen vil det komme ut litt varmt vann fra tutene i kaffeuttaket (A8). Man må være forsiktig så man ikke kommer i kontakt med vannspruten.

- For å slå av apparatet trykker man på tasten  (A7-fig. 9).
- Displayet viser teksten "SLUKKING PÅGÅR, VENNLIGST VENT": hvis nødvendig vil apparatet utføre skylling før det slår seg av (stand-by).

NB!

Hvis apparatet ikke brukes over en lengre periode, burde man utføre en "tømming" (se paragraf) og deretter koble apparatet fra strømmettet som forklart her:

- slå først av apparatet med tasten  (fig. 9)
- slipp opp hovedbryteren (A21) som befinner seg bak på apparatet (fig. 2).

OBS!





Trykk aldri på hovedbryteren når apparatet er slått på.

8. INNSTILLINGER I MENYEN

8.1 Skylling

Denne funksjonen gjør det mulig å skille ut varmt vann fra kaffeuttaket (A8) og fra varmtvanns-/dampdysen (C6) (hvis innsatt) slik at maskinens indre krets blir rensed og oppvarmet. Sett en beholder med kapasitet på minst 100ml under uttaket for varmt vann og kaffe (fig. 8).

For å aktivere denne funksjonen gjør man som følger:

1. Trykk på  (B2) for å gå til menyen
2. Trykk på  (B10) eller  (B8) inntil displayet (B) viser "SKYLLING".
3. Trykk på  for å starte skylling.

OBS! Fare for brannskader.

Ikke etterlat maskinen uten oppsyn når den skiller ut varmt vann.

4. Etter noen sekunder vil varmt vann renne ut, først fra kaffeuttaket og deretter fra varmtvanns-/dampdysen (hvis montert). Dette vannet renser og varmer opp maskinens indre krets. På displayet vises teksten "SKYLLING PÅGÅR, VARMT VANN FRA UTTAKENE" samt en fremdriftslinje som fylles opp etter hvert som tilberedelsen fullføres.
5. For å avbryte skyllingen trykker man på tasten "STOP"  eller venter til skyllingen avbrytes automatisk.

NB!

- Hvis maskinen ikke blir brukt i løpet av 3-4 dager, bør man utføre 2-3 skyllinger før den igjen er klar til bruk.
- Etter at denne funksjonen er blitt utført vil det komme litt vann i beholderen for kaffegrut (A10). Dette er helt normalt.

8.2 Avkalkning





For instruksjoner angående avkalkning henvises det til kapittel "17. Avkalkning".

8.3 Vannfilter

For instruksjoner angående bytte av filter (C4) henvises det til kapittel "19. Avherdingsfilter".

8.4 Drikkeverdier

I denne seksjonen vises personlige innstillinger for hver enkelt drikk som kan tilbakestilles (reset) til standardverdier (gjelder ikke sjokoadet).

1. Trykk på  (B2) for å gå til menyen
2. Trykk på  (B10) eller  (B8) inntil displayet (B) viser "DRIKKEINNSTALLINGER".
3. Trykk på . Displayet viser verdipanel for den første drikken.

- I displayet vises referanseprofilen. Verdiene vises som vertikale linjer. Standardverdien vises med symbolet mens den aktuelle verdien vises ved oppfyllingen av den vertikale linjen.
 - For å gå tilbake til menyen trykker man på " ESC". For å bla igjennom og vise tilgjengelige drikker trykker man på " NEXT".
 - For å tilbakestille verdiene for den aktuelle drikken som vises i displayet, trykker man på " TILBAKESTILLING".
 - "BEKREFT TILBAKEST."? Trykk " OK" for å bekrefte (for å annullere trykker man på " ESC")
 - "STANDARINNST. INNSTILT". Trykk " OK".
- Drikken er nå omprogrammert med standardverdier. Fortsett med andre drikker, eller gå tilbake til innstillingsmenyen.

NB!

- For å endre på drikker i en annen profil, må man velge ønsket profil (B11) og gjenta prosedyren.
- For å tilbakestille alle drikkene i en gitt profil til standardverdier, henvises det til paragraf "8.18 Standardverdier".

8.5 Justere klokke

Ønsker man å endre klokkeslettet i displayet (B) gjør man som følger:

- Trykk på " (B2) for å gå til menyen
- Trykk på " (B10) eller (B8) inntil displayet (B) viser teksten " JUSTER KLOKKE".
- Trykk på "". Displayet viser panelet for justering av klokken
- Trykk på " eller ved siden av timene og minuttene inntil aktuell tid vises.
- For å bekrefte trykker man på " OK" (for å annullere brukes " ESC") og deretter " ESC" for å gå tilbake til hjemmesiden.

Klokken er nå justert.

8.6 Autostart

Det er mulig å stille inn tidspunkt for autostopp slik at apparatet står klart på et gitt tidspunkt (for eksempel morgen) og kan produsere kaffe umiddelbart.

NB!

Ønsker man å aktivere denne funksjonen må klokken være korrekt justert (se paragraf "8.5 Juster klokke ").

For å aktivere autostart gjør man som følger:

- Trykk på " (B2) for å gå til menyen
- Trykk på " (B10) eller (B8) inntil displayet (B) viser " AUTOSTART".

- Velg funksjonen ved å trykke på "". Displayet viser panelet for justering av klokken
 - Trykk på " eller < eller > for å endre timer og minutter til ønsket tidspunkt for autostart.
 - Trykk på " OFF eller ON for å aktivere eller deaktivere autostart.
 - For å bekrefte trykker man på " OK" (for å annullere og gå tilbake til menyen trykker man på " ESC") og deretter " ESC" for å gå tilbake til hjemmesiden.
- Tidspunkt for autostart er nå programmert. Displayet viser det tilhørende symbol (ved siden av klokkeslett) for å vise at funksjonen er blitt aktivert.

NB!

Når maskinen slås av med hovedbryteren (A21) vil nylige innstillinger for autostart gå tapt.

8.7 Autostopp (standby)

Man kan stille inn automatisk stopp slik at maskinen enten slår seg av etter 15 minutter, 30 minutter, eller 1, 2 eller 3 timer med bruk.

For å omprogrammere automatisk stopp gjør man som følger:

- Trykk på " (B2) for å gå til menyen
- Trykk på " (B10) eller (B8) inntil displayet (B) viser " AUTOSTOPP" og ønsket tidsvalg (15 eller 30 minutter, eller 1, 2, 3 timer)
- Trykk på " i displayet inntil ønsket verdi er blitt valgt.
- Trykk på " ESC" for å gå tilbake til hjemmesiden.

Autostopp er nå omprogrammert.

8.8 Koppevarmer

For å varme opp koppene før det produseres kaffe, kan man aktivere koppevarmeren (A6) og sette koppene på denne.



- Trykk på " (B2) for å gå til menyen
- Trykk på " (B10) eller (B8) inntil displayet (B) viser " KOPPEVARMER".
- Trykk på " for å aktivere ON eller deaktivere OFF koppevarmeren.
- Trykk på " ESC" for å gå tilbake til hjemmesiden.

8.9 Energisparing

Med denne funksjonen kan man aktivere og deaktivere energisparing. Når funksjonen er aktivert vil man garantere et mindre energikonsum, i henhold til europeiske lover.







For å deaktivere (eller aktivere) modus for "energisparing" gjør man som følger:

- Trykk på " (B2) for å gå inn i menyen.
- Trykk på " (B10) eller (B8) inntil displayet (B) viser " ENERGISPARING".

- Trykk på  for å aktivere ON eller deaktivere OFF energisparing.
- Trykk på  "ESC" for å gå tilbake til hjemmesiden. Displayet viser det tilhørende symbolet for å vise at funksjonen er blitt aktivert.

8.10 Kaffetemperatur

Dersom man ønsker å endre temperaturen i vannet som brukes i kaffen, gjør man som følger:









- Trykk på  (B2) for å gå til menyen.
- Trykk på  (B10) eller  (B8) inntil displayet (B) viser  "KAFFETEMPERATUR" med aktuelt valg (LAV, MEDIUM, HØY, MAX).
- Trykk på  inntil ønsket temperatur vises.
- Trykk på  "ESC" for å gå tilbake til hjemmesiden.

8.11 Vannhardhet

For instruksjoner angående innstilling av vannhardhet henvises det til kapittel "18. Programmering av vannets hardhet".







8.12 Velge språk

Hvis man ønsker å endre språket i displayet (B) gjør man som følger:

- Trykk på  (B2) for å gå til menyen
- Trykk på  (B10) eller  (B8) inntil displayet viser  "STILL INN SPRÅK".
- Trykk på  : trykk på  eller  inntil flagget for ønsket språk vises i displayet.
- Trykk på  "ESC" to ganger for å gå tilbake til hjemmesiden.

8.13 Lydsignal







Med denne funksjonen aktiveres eller deaktiveres lydsignalet som maskinen gir fra seg hver gang ikonene trykkes på og ved hver innføring/fjerning av tilbehør. For å deaktivere eller aktivere lydsignalet gjør man som følger:

- Trykk på  (B2) for å gå til menyen
- Trykk på  (B10) eller  (B8) inntil displayet (B) viser  "LYDSIGNAL".
- Trykk på  for å aktivere ON eller deaktivere OFF lydsignalet.
- Trykk på  "ESC" for å gå tilbake til hjemmesiden.

8.14 Koppebelysning







Med denne funksjonen kan man aktivere eller deaktivere koppebelysningen. Lysene tennes hver gang det tilberdes en drikk med kaffe eller varm melk, og i forbindelse med skylting.

For å deaktivere eller reaktivere denne funksjonen gjør man som følger:

- Trykk på  (B2) for å gå til menyen
- Trykk på  (B10) eller  (B8) inntil displayet (B) viser  "KOPPEBELYSNING".
- Trykk på  for å aktivere ON eller deaktivere OFF koppebelysning.
- Trykk på  "ESC" for å gå tilbake til hjemmesiden.







8.15 Bakgrunn

Man kan endre bakgrunn i displayet ved å velge mellom 4 alternativer. "SHADED BLUE", "STAINLESS STEEL", "COFFEE BROWN", "DARK BLUE". Gjør som følger:

- Trykk på  (B2) for å gå til menyen
- Trykk på  (B10) eller  (B8) inntil displayet (B) viser  "BAKGRUNN".
- Trykk på . Displayet viser tilgjengelige bakgrunner.
- Velg bakgrunn ved å trykke på den ønskede firkanter. Apparatet går tilbake til innstillingsmenyen med den nye bakgrunnen.
- Trykk på  "ESC" for å gå tilbake til hjemmesiden.

8.16 Bluetooth

Med denne funksjonen aktiveres/deaktiveres passordet (PIN) som brukes til å koble seg til apparatet.

- Trykk på  (B2) for å gå til menyen
- Trykk på  (B10) eller  (B8) inntil displayet (B) viser  "BLUETOOTH".
- Trykk på  for å få tilgang til funksjonen.
- Aktivere eller deaktivere passordbeskyttelsen ved å trykke på ON eller OFF.
- Trykk på  "ESC" to ganger for å gå tilbake til hjemmesiden.

Det forhåndsinnstilte passordet til maskinen er "0000". Det anbefales å personalisere passordet direkte fra appen.

NB!



Apparatets serienummer kan kontrolleres inne i selve Bluetooth-funksjonen, og gjør at brukeren kan identifisere maskinen når den kobler seg til appen.

8.17 Tømming av vannkrets

Hvis maskinen ikke skal brukes på en stund, eller hvis den må på service hos oss, anbefaler vi at de hydrauliske kretsene tømmes først. slik at vannet ikke fryser inne i kretsene.



Gjør som følger:

- Trykk på  (B2) for å gå til menyen
- Trykk på  (B10) eller  (B8) inntil displayet (B) viser  "TØMME VANNKRETS".

3. Trykk på “”
4. “TØM GRUTBEHOLDER OG DRYPPEKÅL”: trekk ut og tøm grutbeholderen (A10) og dryppeskålen (A14). Trykk på “ NEXT”.
5. “SETT INN GRUTBEHOLDER OG DRYPPEKÅL”: Sett inn dryppeskålen sammen med grutbeholderen.
6. “SETT INN 0,5L BEHOLDER TRYKK PÅ OK FOR Å STARTE”: sett en beholder under kaffeuttaket (A8) og under varmtvannsutttaket (C6). Trykk på “ OK” (fig. 8)

 Fare for Brannskader!

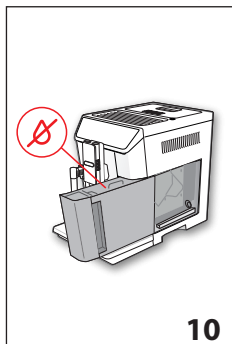

Ikke etterlat maskinen uten oppsyn når den skiller ut varmt vann.

7. “SKYLLING PÅGÅR, VENNLIGST VENT”: apparatet utfører en skyllesyklus fra kaffeuttaket
8. “TØMME VANNBEHOLDER”: trekk ut beholderen (A16) og tøm den fullstendig, trykk deretter på “ NEXT” (fig. 10);
9. (Hvis filter er installert) “FJERN VANNFILTERET”: fjern filteret fra beholderen. Trykk på “ NEXT”;



10. “SETT INN VANNBEHOLDER, TRYKK OK FOR Å FORTSETTE”: sett inn vannbeholder og trykk på “ OK” (fig. 6).

11. “TØMMING AV HYDRAULISK KRETS PÅGÅR”: vent til maskinen tømmes. (OBS! varmt vann kommer ut fra uttakene!). Etterhvert som vannkretsen tømmes vil apparatet støye. Dette er helt normal maskinfunksjon.

12. “TØMME DRYPPEKÅL”: trekk ut dryppeskålen, tøm den og sett den tilbake på plass. Trykk deretter på “ NEXT”;
13. “TØMMING FULLFØRT: TRYKK OK FOR Å SLÅ AV”: trykk på “ OK”. Apparatet slår seg av.

 NB!

Når maskinen slås på neste gang vil den be om at de hydrauliske kretsene fylles opp. Følg anvisningene fra punkt 3 i paragrafen “5.4 Første gangs oppstart av apparatet”.

8.18 Standardverdier 

Med denne funksjonen nullstilles alle menyinnstillinger, og alle mengdevalg (bortsett fra språk som forblir uforandret) settes tilbake til standardverdier.

For å nullstille verdiene gjør man som følger:

1. Trykk på “” (B2) for å gå til menyen

2. Trykk på “ (B10) eller  (B8) inntil displayet (B) viser “ STANDARDVERDIER”. Trykk på “”.
3. Trykk på “ RESET KOMPLETT” hvis man ønsker å tilbakestille alle originalparametre, eller velg ønsket profil (f.eks. PROFIL 1).
4. “TILBAKESTILLE STANDARDINNST.”: trykk på “ OK” for å bekrefte (eller “ ESC” for å la parametrene forblir uforandret)
5. “STANDARDINNST. TILBAKESTILT.”: trykk på “ OK” for å bekrefte og “ ESC” for å gå tilbake til hjemmesiden.

8.19 Statistikk 































Med denne funksjonen åpner man maskinens statistiske menyvalg. For å vise disse gjør man som følger:

1. Trykk på “” (B2) for å gå til menyen.
2. Trykk på “ (B10) eller  (B8) inntil displayet (B) viser “ STATISTIKK”
3. Trykk på “”: Man kan kontrollere alle statistiske verdier ved å trykke på “ eller ”;
4. Trykk på “ ESC”: apparatet går tilbake til hjemmesiden.

 9. TILBEREDELSE AV KAFFE

9.1 Valg av kaffearoma



Velg ønsket aroma fra hjemmesiden ved å trykke på “ AROMA” (B6):

	(se “9.4 Tilberedelse av kaffe med forhåndsmalt kaffe”).
    	EKSTRA SVAK SMAK
    	SVAK SMAK
    	MEDIUM SMAK
    	KRAFTIG SMAK
    	EKSTRA KRAFTIG SMAK
    	Personlig (hvis programmert) / Standard





Etter at tilberedelsen er fullført går aromaen tilbake til verdien

.

9.2 Valg av kaffemengde

Velg ønsket mengde kaffe i koppen fra hjemmesiden ved å trykke på “  MENGDE” (B7):

    	MENGDE SMALL
---	--------------

	MENGDE MEDIUM
	MENGDE LARGE
	MENGDE X-LARGE
	Egendefinert mengde (hvis programmert) / Standard mengde



Etter at tilberedelsen er fullført går mengden tilbake til verdien .

9.3 Tilberedelse av kaffe ved bruk av kaffebønner



OBS!

Ikke bruk kaffebønner som fortsatt er grønne, eller kaffebønner med sukker eller glasur. Disse kan feste seg til kaffekvernen og redusere ytelsen

- Hell kaffebønnene i den anviste beholderen (A3) (fig.12)
- Plasser en kopp under kaffeuttaket (A8).
- Trekk ned uttaket så nærme som mulig koppen (fig.13). Slik oppnår man en finere krem.
- Trykk på  (B10) eller  (B8) inntil maskinen viser ønsket kaffedrikk
- Velg deretter ønsket kaffetype fra hjemmesiden:
 - ESPRESSO
 - DOPPIO+
 - COFFEE
 - LONG
 - 2X ESPRESSO
- Tilberedelsen starter og displayet (B1) viser et bilde av den valgte kaffedrikken, sammen med en fremdriftslinje som fullføres etter hvert som tilberedelsen går fremover.



NB:

- Det er mulig å tilberede 2 kopper ESPRESSO samtidig ved å trykke på "2X  " underveis i tilberedelsen av 1 ESPRESSO (bildet vil vises i noen sekunder i starten av tilberedelsen).
- Mens maskinen tilbereder kaffen, kan flyten stanses når som helst ved å trykke på " STOP".
- Hvis man ønsket å øke mengden kaffe i koppen når tilberedelsen er fullført, kan man trykke på " EXTRA". Når ønsket mengde er oppnådd trykker man på " STOP".

Når tilberedningen er ferdig kan man bruke apparatet på nytt.



NB!

- Når apparatet er i bruk vil displayet vise noen meldinger (FYLL BEHOLDER, TØM UT GRUTBEHOLDER, osv.). En for-

klaring av disse er gjengitt i kapittel "22. Meldinger som vises i display".

- Hvis det ønskes en varmere kaffe henvises det til paragraf 9.6 Anbefalinger for en varmere kaffe".
- Dersom kaffen kommer ut dråpevis eller med lite krem-lag, eller hvis den er for kald, henvises det til rådene i paragraf "9.5 Regulering av kaffekvern" og kapittel "23. Problemløsning".
- Alle kaffedrikkene kan personaliseres (se kapittel "14. Personalisere drikker" og "15. Lagre egen profil").
- Hvis "Energisparing" er aktivert vil det ta noen sekunder før maskinen begynner å tilberede den første kaffen.

9.4 Tilberedelse av kaffe ved bruk av forhåndsmalt kaffe





OBS!

- Det må aldri fylles på forhåndsmalt kaffe når maskinen er slått av. Dette for å unngå at den blir spredt og skitner til maskinen på innsiden. Dersom dette inntreffer kan maskinen skades.
- Fyll aldri på mer enn 1 strøken måleskje (C2). Dette for å unngå at maskinen blir skitten innvendig eller at trakten (A4) tilstoppes.





NB!

Hvis man bruker forhåndsmalt kaffe, kan man kun tilberede en kopp kaffe av gangen.

- Trykk flere ganger på " AROMA" (B6) inntil displayet (B) viser "" (forhåndsmalt).
- Åpne lokket på trakten for forhåndsmalt kaffe (A2).
- Sett til at trakten (A4) ikke er tilstoppet, og fyll deretter på en strøken måleskje forhåndsmalt kaffe (fig. 14).
- Sett en kopp under dysene på kaffeuttaket (A8) (fig. 13).
- Velg ønsket kaffetype fra hjemmesiden (ESPRESSO, COFFEE, LONG);
- Tilberedelsen starter og displayet viser et bilde av kaffedrikken sammen med en fremdriftslinje som fullføres etter hvert som tilberedelsen går fremover.



NB!

- Mens maskinen tilbereder kaffen, kan flyten stanses når som helst ved å trykke på " STOP".
 - Hvis man ønsket å øke mengden kaffe i koppen når tilberedelsen er fullført, kan man trykke på " EXTRA". Når ønsket mengde er oppnådd trykker man på " STOP".
- Når tilberedningen er ferdig kan man bruke apparatet på nytt.



OBS! Tilberedelse av LONG kaffe  :

Når tilberedelsen er kommet halvveis vises meldingen "TILSETT FORHÅNDSMALT KAFFE, MAKSIMALT EN MÅLESKJE". Fyll på en måleskje forhåndsmalt kaffe og trykk på " OK".

i NB!

- Når apparater er i bruk vil displayet vise noen meldinger (FYLL BEHOLDER, TØM UT GRUTBEHOLDER, osv.). En forklaring av disse er gjengitt i kapittel 22. Meldinger som vises i display".
- Hvis det ønskes en varmere kaffe henvises det til paragraf 9.6 Anbefalinger for en varmere kaffe".
- Hvis "Energisparing" er aktivert vil det ta noen sekunder før maskinen begynner å tilberede den første kaffen.

9.5 Justering av kaffekvernen

Kaffekvernen trenger ikke reguleres, den er allerede blitt forhåndsinnstilt på fabrikkens slik at man får riktig kaffeuttak.

Hvis man etter å ha laget de første kaffedrikkene merker at kaffen begynner å bli for tynn og med lite krem/langsom flyt (dråpevis), må man justere malegraden ved hjelp av reguleringsbryteren (A5 - fig. 11).

i NB!

Reguleringsbryteren må kun vris på når kaffekvernen er aktiv i første fase av tilberedelsen.



Dersom kaffen kommer ut svært langsomt eller ikke i det hele tatt, må man vri bryteren med klokkeretningen ett hakk mot nummer 7.

For å oppnå et langsommere kaffeuttak og forbedre utseendet på kaffekrem, må man vri bryteren ett hakk mot klokkeretning, mot nummer 1 (ikke mer enn et hakk om gangen ellers kan kaffen komme ut dråpevis).

Effekten av denne endringen vil først merkes etter at man har produsert minst 2 kaffedrikker. Dersom man ikke oppnår ønsket resultat, må man repetere korreksjonsprosedyren beskrevet tidligere.

9.6 Anbefalinger for en varmere kaffe

For å oppnå en varmere kaffe anbefales det:

- Utfør en skylling ved å bruke funksjonen "Skylling" i programmeringsmenyen (paragraf "8.1 Skylling ☺").
- Varm opp koppene med varmt vann (bruk funksjonen varmt vann, se kapittel "11. Uttak av varmt vann").
- Skru opp kaffetemperaturen i programmeringsmenyen (paragraf "8.10 Kaffetemperatur ☺").

10. TILBEREDELSE AV VARME MELKEDRIKKER

i NB!

Rengjør alltid lokket på melkebeholderen (D2) og varmtvannsdysen (A9) som beskrevet i de neste paragrafene, for slik å unngå at melken ikke skummer, eller at boblene i melken blir for store.

"10.4 Rengjøring av melkebeholder etter hver bruk", "16.10 Rengjøring av melkebeholderen" og "16.10 Rengjøring av dyse for varmtvann/damp".

10.1 Fyll opp melkebeholderen og sett den på plass.

1. Ta av lokket (D2) (fig. 15).
2. Fyll melkebeholderen (D3) med en passende mengde melk, se til at man ikke overstiger nivået MAX på beholderen (fig. 16). Husk at hvert snitt langs siden av beholderen tilsvarer omtrent 100 ml melk.



i NB!

- For å oppnå et skum som er tykkere eller mer homogent må man bruke skummet melk eller lettmelk som holder kjøleskapstemperatur (cirka 5° C).
- Hvis "Energisparing" er aktivert vil det ta noen sekunder før maskinen begynner å skille ut den valgte drikken.

3. Se til at melkerøret (D4) er satt på plass i sporet nederst på lokket til melkebeholderen (fig. 17)
4. Sett lokket tilbake på melkebeholderen.
5. Trekk ut uttaket for varmtvann/damp (C6) ved å trykke på utløserknappen (C7) (fig. 18)
6. Fest beholderen ved å trykke melkebeholderen (D) helt inn på dysen (A9) (fig. 19). Maskinen vil skille ut et akustisk signal (hvis lydsignalet er aktivert).
7. Plasser en passe stor kopp under dysene på kaffeuttaket (A7) og under melkeskumuttaket (D5). Juster lengden på melkerøret slik at den kommer nærmere koppen, dette gjøres ved å trekke den nedover (fig. 20).
8. Følg anvisningene som er gjengitt herunder for hver spesifikke funksjon.

10.2 Regulere skummengde



Vri håndtaket for regulering av skummet (D1) for å velge mengden melkeskum som skal leveres under tilberedningen av melkedrikkene.

Bryterposisjon	Beskrivelse	Anbefalt for...
	INGEN SKUM	VARME MELK (uten skum) / CAFFELATTE
	MINIMALT SKUM	LATTE MACCHIATO / FLAT WHITE
	MAKSIMALT SKUM	CAPPUCCINO/ CAPPUCCINO+ / CAPPUCCINO MIX / ESPRESSO MACCHIATO / VARME MELK (med skum)

10.3 Automatisk tilberedelse av drikker med melk

1. Fyll opp og fest melkebeholderen (D) som vist tidligere.
2. Velg ønsket drikk fra hjemmesiden:
 - CAPPUCCINO
 - LATTE MACCHIATO
 - CAFFELATTE
 - VARM MELK
 - CAPPUCCINO+
 - ESPRESSO MACCHIATO
 - FLAT WHITE
 - CAPPUCCINO MIX
3. I displayet (B) anbefaler maskinen å vri på reguleringsbryteren for skum (D1) til det nivået som er angitt i originaloppskriften. Vri deretter bryteren på lokket til melkebeholderen (D2) og bekreft valget ved å trykke på "✓ OK".
4. Etter noen sekunder starter apparatet tilberedelsen automatisk og displayet viser et bilde av kaffedrikken sammen med en fremdriftslinje som fullføres etter hvert som tilberedelsen går fremover.

NB! *Generelle anvisninger for alle melkedrikker*

- " ESC": trykk på denne knappen for å avbryte tilberedelsen og gå tilbake til hjemmesiden.
 - " STOP": trykk for å avbryte tilberedelsen av melk eller kaffe, og gå eventuelt videre til neste punkt for å fullføre drikken.
 - Når tilberedelsen avsluttes og man ønsker å øke kaffe mengden i koppen, trykker man på " EXTRA".
 - - Alle melkedrikkene kan personaliseres (se kapittel "14. Personalisere drikker" og "15. Lagre egen profil").
 - Ikke la melkebeholderen stå lenge i romtemperatur. Hvis temperaturen øker (5°C ideelt) vil også skummets kvalitet reduseres.
- Når tilberedningen er ferdig kan man bruke apparatet på nytt.

10.4 Rengjøring av melkebeholder etter hver bruk

OBS! *Fare for forbrenninger*

I forbindelse med rengjøringen av melkebeholderen vil det skilles ut litt varmt vann og damp fra melkedysen (D5). Man må være forsiktig så man ikke kommer i kontakt med vannspruten. Hver gang melkefunksjonen brukes vil meldingen "VRI BRYTEREN TIL <CLEAN> FOR Å STARTE RENGJØRING" vises i displayet. Det vil være nødvendig å utføre rengjøring av lokket på melkeskummen.

1. La melkebeholderen (D) stå i maskinen (det er ikke nødvendig å tømme melkebeholderen)
2. Sett en kopp eller en beholder under uttaksrøret for melkeskum (fig. 20).

3. Vri reguleringsbryteren for skum (D1) til "CLEAN" (fig. 21). Displayet (B) viser "RENGJØRING AV MELKEBEHOLDER PÅGÅR SETT EN BEHOLDER UNDER MELKEUTTAKET" (fig. 22) sammen med en fremdriftslinje som fylles opp etter hvert som tilberedelsen fullføres. Rengjøringen avbrytes automatisk.
4. Sett håndtaket på et av skumvalgene.
5. Ta ut melkebeholderen og rengjør alltid dampdysen (A9) med en svamp (fig.23).



NB!

- Hvis man ønsker å tilberede flere kopper med melkedrikker burde rengjøring utføres etter den siste koppen. For å gå videre til neste tilberedelse når meldingen om CLEAN-funksjon vises i displayet, trykk på " ESC".
- Hvis det ikke foretas en skylling vil displayet vise symbolet  for å minne om at melkebeholderen må skylles.
- Melkebeholderen kan oppbevares i kjøleskap.
- I noen tilfeller er det nødvendig å avvente til maskinen varmes opp.

11. UTTAK AV VARMT VANN

OBS! *Fare for brannskader.*

Ikke etterlat maskinen uten oppsyn når den skiller ut varmt vann.

1. Kontroller at varmtvanns-/damputtaket (C6) er korrekt festet i dysen for varmtvann/damp (A9).
2. Plasser en beholder under uttaket (så nærme som mulig for å unngå sprut).
3. Gå til hjemmesiden og velg " VARMTVANN". I displayet (B) vises et bilde av kaffen med en fremdriftslinje som fylles opp etter hvert som tilberedelsen fullføres.
4. Maskinen vil skille ut varmtvann før den avbryter uttaket automatisk. For å avbryte tilberedelsen manuelt trykker man på " STOP".

NB!

- Hvis "Energisparing" er aktivert vil det ta noen sekunder før maskinen begynner å skille ut varmt vann.
- Tilberedelsen av varmt vann kan egendefineres (se kapittel "14. Personalisere drikker" og "15. Lagre egen profil").

12. UTTAK AV DAMP

OBS! *Fare for brannskader.*

Ikke etterlat maskinen uovervåket når den skiller ut varmt vann.

1. Kontroller at varmtvanns-/damputtaket (C6) er korrekt festet i dysen for varmtvann/damp (A9).

- Fyll en beholder med væsken som skal varmes opp eller skummes, og dypp damp-/varmtvannsuttaget ned i selve væsken.



- Gå til hjemmesiden og velg "DAMP". I displayet (B) vises det tilhørende bildet og en fremdriftslinje som fylles opp etterhvert som tilberedelsen går framover. Etter noen sekunder vil det skilles ut damp fra uttaket for varmtvann/damp, som igjen varmer opp væsken.

- Når man har nådd ønsket temperatur eller skumnivå kuttes dampen ved å trykke på "STOP";



Avbryt alltid uttaket av damp før beholderen med væske trekkes ut. Dette for å unngå brannskader som følge av sprut.



Hvis "Energisparing" er aktivert vil det ta noen sekunder før maskinen begynner å skille ut den damp.

12.1 Anbefalinger ved bruk av damp for å skumme melken.

- Anvend en passende beholder, husk at volumet vil øke med 2 til 3 ganger den opprinnelige mengden.
- Bruk skummet- eller lettmeik som holder kjøleskaptemperatur (cirka 5 °C) for å oppnå et tykkere og mer smakfullt skum.
- For å oppnå et mer kremet skum kan beholderen beveges langsomt nedenfra og opp.
- Rengjør alltid uttaket (C6) som beskrevet i de neste paragrafene, for slik å unngå at melken ikke skummer, eller at boblene i melken blir for store.

12.2 Rengjøring av uttaket for damp og varmtvann etter bruk

Rengjør uttaket for damp og varmtvann (C6) etter hver bruk. Dette for å unngå at melkerester fester seg eller tilstoppes.

- Sett en beholder under damp- og varmtvannsuttaget og la det renne ut litt vann (se kapittel "11. Uttak av varmt vann"). Avbryt tilberedelsen manuelt ved å trykke på "STOP".
- Vent noen minutter før uttaket for varmtvann/damp avkjøles. Trekk det så ut (fig. 18) ved å trykke på utløsertasten (C7). Hold uttaket fast med én hånd og vri melkeskummen nedover med den andre hånden for å løsne den (fig. 24).
- Trekk ut dampdysen ved å dra den nedover (fig. 25).
- Se til at sporet i dysen ikke er blokkert. Rengjør om nødvendig med en tannpirker.
- Vask alle delene til uttaket nøye med en svamp og lunkent vann.

- Før inn dysen og fest melkeskummen på dysen ved å presse den oppover og vri den rundt med klokkeretningen inntil den fester seg.

13. TILBEREDELSE AV VARM SJOKOLADE

Velg SJOKOLADE fra hjemmesiden og fortsatt som følger:

- "VELG ANTALL KOPPER OG TYKKELSE (TRINN 1 AV 5)": trykk på valgpilene for å velge 1 kopp (☺ ☹) eller 2 kopper (☺ ☺) og ønsket tykkelse (min= ; max =), trykk deretter "NEXT" for å bekrefte og gå videre til neste trinn (eller trykk på "BACK" for å gå tilbake til forrige side).
- "SETT CHOCO-RØREREN NED I SJOKOLADEKANNEN (TRINN 2 AV 5)": Ta lokket av kannen (E1) (fig. 26), åpne utløseren (E6) og trekk ut trakten fra kannen (E2) (fig. 26). Se til at damprøret (E3) og sjokoladerøreren (E4) er satt på plass (fig. 27), og fest deretter hele tuten i kannen (fig. 28).
- Trykk på "NEXT" for å gå til neste trinn (eller trykk på "BACK" for å gå tilbake til forrige meny-side)
- "FYLL PÅ VANN ELLER MELK TIL ØNSKET NIVÅ (TRINN 3 AV 5)" (fig. 26): for å tilberede en kopp sjokolade heller man melk som holder kjøleskaptemperatur (eller friskt vann) ned i trakten til man når nivået ☺. Hvis man ønsker å tilberede 2 kopper eller en "mug" med sjokolade, må det fylles på melk (eller vann) inntil nivået ☺/☺☺. Når melk (eller vann) er fylt på trykker man på "NEXT" (eller "BACK" for å gå tilbake til forrige side)
- "TILSETT SJOKOLADEPULVER FRA TRAKT "TRINN 4 AV 5)" (fig. 30): For å tilberede en kopp med varm sjokolade tilsettes to måleskjeer (C2) (25 g) med sjokoladepulver. For å tilberede to kopper eller en mugge varm sjokolade, må det tilsettes 4 måleskjeer med sjokoladepulver. Når sjokoladepulveret er fylt på trykker man på "NEXT" (eller "BACK" for å gå tilbake til forrige side)



Se til at sporet i trakten som vises i fig. 31 er rengjort.



- Melken må helles i når trakten med dampør og sjokoladerøreren allerede er blitt innsatt, og skal ikke overskride nivået ☺/☺☺ som er gjengitt på kannen. Mengden sjokoladepulver som anvendes kan økes eller reduseres i henhold til egen smak.
- Hvis man bruker vann i stedet for melk følges de samme instruksjoner som ble gitt for melkedrikker.
- For en korrekt tilberedelse av varm sjokolade, anbefales det å tilsett melk eller vann) først, og deretter sjokoladepulver eller kakao.

- "SETT PÅ LOKKET OG SETT INN KANNEN, TRYKK OK FOR Å STARTE". Lukk igjen lokket (fig. 32) og fest det ved å trykke det helt inn (A9-fig. 33). Maskinen skiller ut et lydsignal (hvis signalfunksjonen er aktivert).
- Trykk på "✓ OK" for å starte funksjonen. Apparatet starter opp, blander inn sjokoladepulveret og skiller ut damp for å varme opp.

i NB!

- Hvis sjokoladepulveret som er blitt brukt ikke inneholder fortykningsmiddel, vil ikke regulering av tykkelsen medføre noen endringer.
- Hvis man ønsker å avbryte tilberedelsen av den varme sjokoladen, trykker man på "✗ STOP".

Når tilberedelsen er ferdig kan man igjen bruke apparatet. Den varme sjokoladen kan nå helles over i koppen.

⚠ Fare for Brannskader!

- Under tilberedelse av varm sjokolade vil kannen og lokket bli svært varme. Bruk kun håndtaket på kannen når den trekkes ut for å helle i sjokolade
- Under tilberedelse av varm sjokolade er det helt normalt at det siver ut damp fra sporene i lokket på sjokoladekannen.
- Det er normalt at det finnes melkesprut på innsiden av kannen. Dette skjer når melken varmes opp.
- Sjokolademengden i koppen varierer avhengig av valgt tykkelse. Hvis man velger en høy tykkelse vil mengden være redusert i forhold til en lavere tykkelse.

14. PERSONALISERING AV DRIKKER **my**

Aroma (for relevante drikker) og mengde kan endres etter personlig smak.

- Se til at profilen som skal egendefineres er aktivert. Det kan velges en "MY" drikk for hver av de 6 profilene.
- Fra hjemmesiden trykker man **my** (B1).
- Velg drikken som ønskes endret, skjermbildet for endring av den aktuelle drikken vil åpnes. Det tilhørende utstyret må være satt på.
- (kun drikker med kaffe) "VELG AROMANIVÅ": Velg ønsket aroma ved å trykke på **-** eller **+** og deretter "✓ OK".
- "TILPASS KAFFEMENGDE (ELLER VANN), TRYKK PÅ STOPP FOR Å LAGRE": Tilberedelsen starter og apparatet viser skjermbildet for personalisering av kaffemengde med en vertikal linje. Stjernen ved siden av linjen angir den nåværende mengden.
- Når kaffemengden når minste programmerbare nivå viser displayet "✗ STOP".
- Trykk på "✗ STOP" når innholdet i koppen når ønsket nivå.

- "VIL DU LAGRE DE NYE INNSTILLING.?": Trykk "JA" eller "NEI".

Apparatet bekrefter hvorvidt verdiene er blitt lagret eller ei (avhenger av foregående valg). Trykk "✓ OK".

Apparatet går tilbake til startside.

i NB!

- Melkedrikker: aroma lagres først, deretter lagres mengden melk og kaffe enkeltvis for hver drikk.
- Varmt vann: apparatet skiller ut varmt vann: trykk på "✗ STOP" for å lagre ønsket mengde.
- Det er mulig å egendefinere de forskjellige drikkene med DeLonghi Coffee Link App.
- Man kan forlate programmeringen ved å trykke på "↶ ESC". Verdiene vil ikke endres.

Tabell for mengdevalg

Drikk	Standard mengde	Programmert mengde
ESPRESSO	40 ml	20-80 ml
LONG	160 ml	115-250 ml
COFFEE	180 ml	100-240 ml
DOPPIO+	120 ml	80-180 ml
VARMT VANN	250 ml	20-420 ml

15. LAGRE EGEN PROFIL

Med dette apparatet kan man lagre opptil 6 forskjellige profiler der alle har sitt eget ikon.

I hver profil vil AROMA og MENGDE for "MY"-drikkene lagres i

minnet (se kapittel "14. Personalisere drikker **my**") og drikkene vil deretter sorteres automatisk etter hvor ofte de tilberedes. For å velge eller gå inn i en profil som er i bruk (B11), trykker man på **◀** (B10) eller **▶** (B8) inntil ønsket profil vises, og trykker på denne.

i NB!

- Profil "☺ GJEST": ved å velge denne profilen vil man skille ut en drikk med maskinens standardverdier. Funksjonen **my** er ikke aktiv.
- Man kan også endre navn på drikkene ved å anvende appen DeLonghi Coffee Link.

For å endre på profilikonet trykker man på:

- Velg profilen (B11).
- Velg "Personalisere" (øverst til venstre i display).
- Trykk på **◀** (B10) eller **▶** (B8) inntil displayet (B) viser ønsket symbol. Trykk på symbolet.
- Bekreft valget med "✓ OK". Apparatet går tilbake til hjemmesiden.

16. RENGJØRING

16.1 Rengjøring av maskinen

Følgende deler på maskinen må rengjøres regelmessig:

- maskinens innvendige krets
- grutbeholderen (A10)
- dryppeskål (A14)
- vannbeholder (A16)
- dysene i kaffeuttaket (A8).
- påfyllingstrakt for forhåndsmalt kaffe (A4)
- bryggeenhet (A19), tilgjengelig etter at man har åpnet serviceluken (A18)
- melkebeholderen (D)
- "Mix carafe" (E)
- dyse for varmtvann/damp (A9)
- kontrollpanel (B)

OBS!

- Ved rengjøring av maskinen må man ikke bruke løsemidler, skuremidler eller sprit. Med de automatiske maskinene fra De'Longhi trenger man ikke bruke kjemiske tilsetninger i forbindelse med rengjøring av maskinen.
- Ingen av delene kan vaskes i oppvaskmaskin, med unntak av melkebeholderen (D) og "Mix carafe".
- Ikke bruk metallgjenstander til å skrape løs avleiringer eller kafferester, dette kan lage riper i overflaten på maskindeler av metall eller plast.

16.2 Rengjøring av innvendig krets på maskinen

Hvis maskinen ikke skal brukes på 3/4 dager anbefales det å slå på maskinen og utføre følgende:

1. 2/3 skyllinger ved å velge funksjonen "Skylling" (paragraf "8.1 Skylling ").
2. varmt vann i noen sekunder (kapittel "11. Uttak av varmt vann").

NB!

Etter at denne rengjøringen er blitt utført vil det komme litt vann i beholderen for kaffegrut (A10).

16.3 Rengjøring av beholderen for kaffegrut

Når displayet (B) viser "TØM GRUTBEHOLDER", må beholderen tømmes og rengjøres. Inntil man rengjør beholderen (A10) kan ikke maskinen lage kaffe. Apparatet signaliserer de ganger man må tømme beholderen, også hvis den ikke er full. Meldingen vil komme opp for hver 72. time (hvis disse 72 timene skal gjelde må aldri maskinen slås av ved hjelp av hovedbryteren, noe som vil nullstille tellingen).

OBS! Fare for forbrenninger

Hvis man lager flere cappuccino etter hverandre vil koppebrettet i metall (A11) bli varmt. Vent til dette brettet avkjøles før det berøres. Ta alltid tak i den fremre delen.

For å utføre rengjøring (med maskinen slått på):

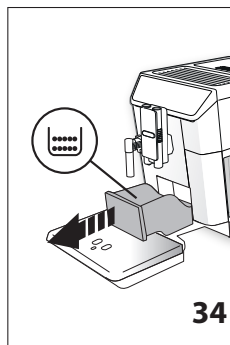

1. Trekk ut dryppeskålen (A14) (fig. 34), tøm og rengjør den.
2. Tøm og rengjør grutbeholderen (A10) grundig slik at alle restene på bunnen blir fjernet. Kosten (C5) er utstyrt med en spatel som er tilpasset denne operasjonen.

OBS!

Når man drar ut dryppeskålen er det viktig at grutbeholderen også tømmes samtidig, selv om denne ikke er full. Dersom denne operasjonen ikke utføres, kan det hende at beholderen fylles opp de neste gangene man lager kaffe, noe som fører til at maskinen tilstoppes.

16.4 Rengjøring av dryppeskålen

OBS!

Dryppeskålen (A14) er utstyrt med en flottør (A12) (rød farge) som viser vannivået i beholderen (fig. 35). Før denne indikatoren begynner å stikke ut fra koppebrettet (A11) må man tømme beholderen og vaske den. Vann kan renne over og skade maskinen, benken den står på eller området rundt.

For å ta ut dryppeskålen gjør man som følger:

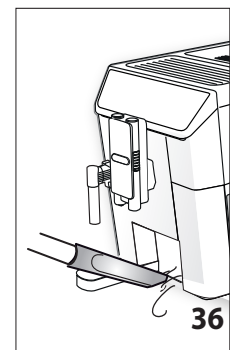

1. Trekk ut dryppeskålen og grutbeholderen (A10) (fig. 34).
2. Tøm ut dryppeskålen og grutbeholderen før rengjøring.
3. Sett inn dryppeskålen sammen med grutbeholderen.

16.5 Innvendig rengjøring av maskinen

Fare for elektriske støt!

Før maskinen rengjøres innvendig må den slås av (se "7. Slå av apparatet") og deretter kobles fra strømmettet. Ved rengjøring må man aldri legge maskinen i vann.

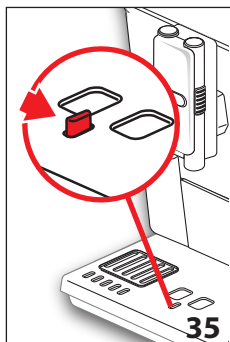

1. Kontroller regelmessig (cirka en gang i måneden) at innsiden av maskinen (bak dryppeskålen-A14) ikke er skitten.
2. Om nødvendig kan man fjerne kafferester med den medfølgende kosten (C5) og en svamp. Sug opp alle restene med en støvsuger (fig. 36).

16.6 Rengjøring av vannbeholderen

1. Rengjør vannbeholderen (A16) med en fuktig klut og litt skånsomt vaskemiddel cirka en gang i måneden, eller hver gang det byttes avherdingsfilter (C4 - hvis det brukes). Skyl godt, og sett deretter inn vannbeholderen.
2. Fjern filteret (hvis det finnes) og skyll det under rennende vann.
3. Sett på plass filteret (hvis det brukes), fyll beholderen med friskt vann og sett den på plass igjen.
4. (Bare for modeller med avherdingsfilter) La det renne ut omtrent 100ml varmt vann for å reaktivere filteret.

16.7 Rengjøring av kaffedysene

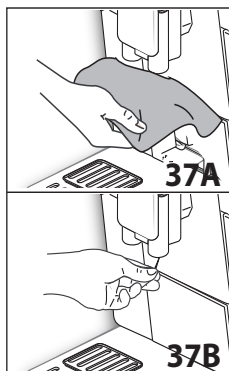

1. Rengjør dysene på kaffeuttaket (A8) regelmessig med en svamp eller en klut (fig. 37A).
2. Kontroller at sporene i kaffedysen (uttaket) ikke er blitt tilstoppet. Om nødvendig kan kafferester fjernes med en tannpirker (fig. 37B).

16.8 Påfyllingstrakt for forhåndsmalt kaffe

Kontroller regelmessig (cirka én gang per måned) at trakten

for påfylling av forhåndsmalt kaffe (A4) ikke er blitt tilstoppet. Hvis nødvendig, fjern kafferester med den medfølgende penselen (C5).

16.9 Rengjøring av bryggeenhet

Bryggeenheten (A19) må rengjøres minst en gang i måneden.



Bryggeenheten kan ikke trekkes ut når maskinen er slått på.

1. Se til at maskinen er blitt avslått på korrekt måte (se kapittel "7. Slå av apparatet").
2. Trekk ut vannbeholderen (A16- fig. 3).
3. Åpne luken til høyre på bryggeenheten (A18) (fig. 38).
4. Trykk inn de to røde utløsertastene og trekk samtidig ut bryggeenheten (fig. 39).
5. Legg bryggeenheten i vann i cirka 5 minutter og skyll den deretter med vann.

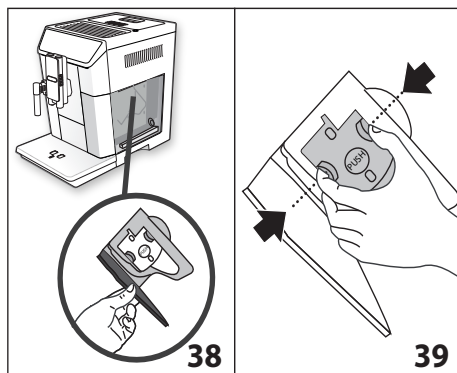

SKYLL KUN MED VANN

IKKE BRUK VASKEMIDDEL – IKKE BRUK OPPVASKMASKIN

Rengjør bryggeenheten uten å anvende skadelige rengjøringsmidler.

6. Bruk kosten (C5) for å fjerne eventuelle kafferester fra holderen til bryggeenheten. Denne er synlig fra luken på bryggeenheten.
7. Etter rengjøring settes bryggeenheten på plass igjen ved å føre den inn på støtten (fig. 40). Trykk deretter på PUSH helt til du hører en klikkelyd.

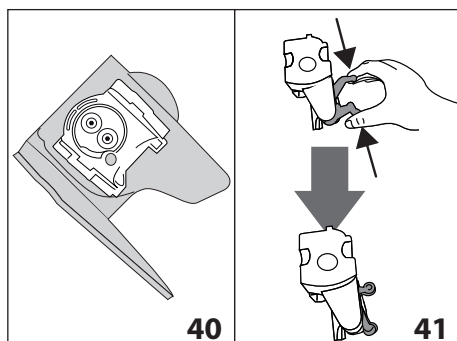

i NB!

Dersom bryggeenheten skulle være vanskelig å sette inn, vil det være nødvendig (før innsetting) å dimensjonere den ved å trykke på de to spakene som vist på figur. 41

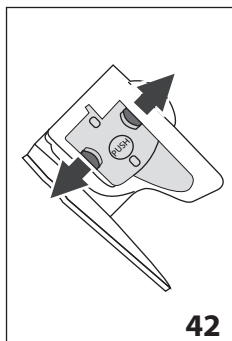

8. Når den er satt på plass, må man forsikre seg om at de to røde tastene er klikket på plass mot utsiden av apparatet (fig. 42).
9. Lukk igjen lokket på bryggeenheten.
10. Sett vannbeholderen tilbake på plass.

16.10 Rengjøring av melkebeholderen

For at melkerør skal fungere må melkebeholderen (D) rengjøres som beskrevet hver andre dag:

1. Trekk ut lokket (D2).
2. Trekk ut slangen for uttak av melk (D5) og slangen for innsug av melk (D4) (fig. 43).
3. Vri reguleringsbryteren (D1) mot klokkeretning til posisjon "INSERT" (fig. 43) og trekk den oppover.
4. Rengjøre alle komponenter nøye med varmt vann og et skånsomt rengjøringsmiddel. **Alle delene kan vaskes i oppvaskmaskin, men bruk alltid den øverste skuffen.** Vær særlig oppmerksom på hakket og kanalen under bryteren (fig. 44) slik at disse ikke inneholder melkerester. Skrap eventuelt dette sporet fritt for melkerester med en tannpirker.

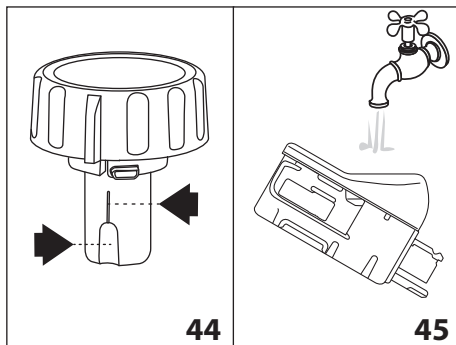
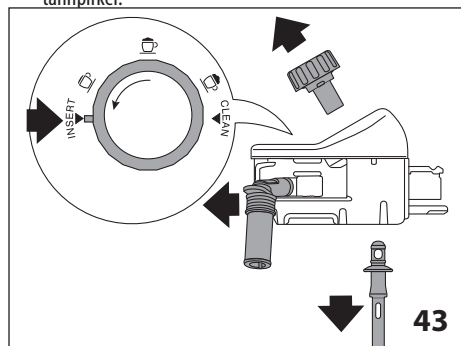

5. Skyll insiden av bryteren for skumregulering med rennende vann (se fig. 45).
6. Se til at alle rørene er rene og ikke viser tegn til tilstoppelse som følge av melkerester.
7. Sett rørene tilbake på plass i sporet med påskriften "INSERT"
8. Sett dekslet tilbake på melkebeholderen (D3).

16.11 Rengjøring av dyse for varmt vann / damp

Rengjør alltid dysen (A9) med en svamp etter tilberedelse av melk, og fjern deretter melkerester som har festet seg på tetningene (fig. 23).

16.12 Rengjøring av "Mix Carafe" (E)

Rengjør kannen etter hver tilberedelse som beskrevet nedenfor:

1. Dra lokket (E1) oppover og ta ut dysen (E2) ved å trykke på utløserknappen (E6) og trekke denne oppover (fig. 26).
2. Trekk ut damprøret (E3) og choco-rører (E4) fra tuten.
3. Rengjøre alle komponenter nøye med varmt vann og et skånsomt rengjøringsmiddel. **Alle delene kan vaskes i oppvaskmaskin, men bruk alltid den øverste skuffen.**
4. Sett alle komponenter tilbake på plass.



i NB!



Det er normalt at det finnes rester på rører under rengjøring etter at man har tilberedt en varm sjokolade. Dette skjer fordi jernet i kakaoen tiltrekkes magnetene i selve rører.

17. AVKALKING





! OBS!

- For bruk må man lese instruksjonene og merkingen på pakken med avkalkningsmiddel.
- Det anbefales å bruke avkalkningsmidler utelukkende produsert av De'Longhi. Hvis det anvendes upassende avkalkningsmidler, eller hvis avkalkningen utføres feil, kan dette føre til skader som ikke dekkes av produsentens garanti.

Maskinen må avkalkes når displayet viser meldingen AVKALKNING BEHØVES - TRYKK OK FOR Å STARTE (~45min). : hvis man ønsker å bytte filter umiddelbart trykker man på  OK" for å følge operasjonene fra punkt 4.

For å utsette avkalkningen til et senere tidspunkt trykker man på  ESC". Displayet viser symbolet  for å minne brukeren om at apparatet må avkalkes (meldingen vil vises hver gang maskinen slås på).

For å gå til menyen for avkalkning:

1. Trykk på  (B2) for å gå til menyen
2. Trykk på  (B10) eller  (B8) inntil displayet viser "AVKALK".
3. Trykk på  for å starte avkalkningen og følg deretter instruksjonene i displayet
4. "FJERN VANNFILTERET" (fig. 46). Trekk ut vannbeholder (A16) og vannfilter (C4) (hvis montert) og tøm vannbeholderen. Trykk på  NEXT"

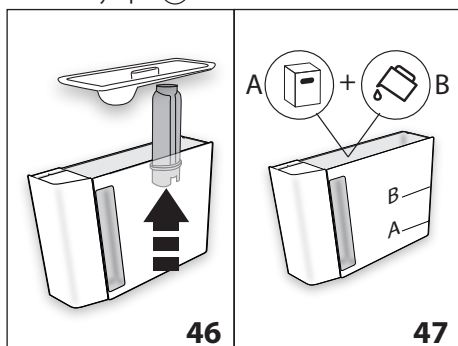

5. "HELL I AVKALKINGSMIDDEL (NIVÅ A) OG VANN (OPP TIL NIVÅ B)" (fig. 47). Hell avkalkningsmiddel i vannbeholderen opp til nivå A (tilsvarende 100ml middel) som er avmerket på innsiden av tanken. Tilsett deretter vann (1 liter) opptil nivå B og sett vanntanken tilbake på plass. Trykk på  NEXT".

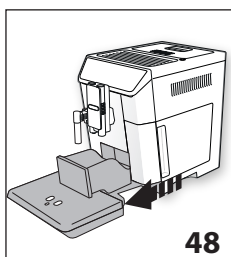

6. "TØMME GRUTBEHOLDER OG DRYPPESKÅL" (fig. 48):

Ta ut og tøm dryppeskålen A14), og sett den deretter tilbake på plass sammen med grutbeholderen (A10). Trykk på  NEXT"

7. "SETT INN 2L BEHOLDER TRYKK PÅ OK FOR Å STARTE AVKALKNING".

Sett en beholder med kapasitet på minst 2 liter under kaffeuttaket (A8) og uttaket for varmtvann/damp(C6) (fig.8).

OBS! Fare for brannskader

Både fra uttaket for varmtvann og fra kaffeuttaket vil det skilles ut varmtvann som inneholder syre. Vær oppmerksom slik at du ikke kommer i kontakt med denne væsken.

8. Trykk på  OK " for å bekrefte at avkalkningsmiddelet er fylt på. Displayet viser "AVKALKNING PÅGÅR, VENNLIGST VENT". Avkalkningsprogrammet starter opp og avkalkningsmiddel kommer ut av både damp-/varmtvannsuttaket og kaffeuttaket. Maskinen utfører automatisk en serie skylleoperasjoner for å fjerne restene av kalk som befinner seg inne i kaffemaskinen.

Etter cirka 25 minutter vil apparatet avbryte avkalkningen.

9. "SKYLL OG FYLL MED VANN OPP TIL MAX-NIVÅ" (fig. 5): apparatet er nå klart for en skylleoperasjon med friskt vann. Tøm ut beholderen som ble brukt til å samle opp avkalkningsmiddelet, trekk ut og tøm vanntanken før den skylles i rennende vann. Fyll deretter opp til MAX-nivå med friskt vann og sett vanntanken tilbake i maskinen.
10. "SETT INN 2L BEHOLDER TRYKK PÅ OK FOR Å STARTE AVKALKNING". Sett den tomme beholderen for avkalkningsmiddel under kaffeuttaket og varmtvanns/damputtaket (fig. 8) og trykk på  OK".
11. Varmt vann skilles først ut fra kaffeuttaket, og deretter fra uttaket for varmtvann/damp. Displayet viser "SKYLLING PÅGÅR, vennligst vent".
12. Når alt vannet i beholderen er brukt opp, kan man helle ut vannet fra beholderen for skyllevann.
13. (Hvis filter var installert) "SETT FILTERET PÅ Plass" (fig. 49). Trykk på  NEXT" og trekk ut vannbeholderen. Sett avherdingsfilter tilbake på plass (hvis det er blitt fjernet).

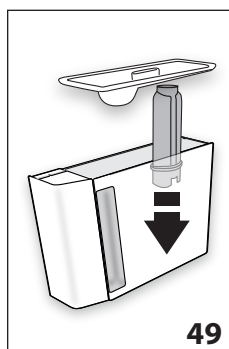

14. "SKYLL OG FYLL MED VANN OPP TIL MAX-NIVÅ" (fig. 5): Fyll beholderen inntil MAX-nivå med friskt vann.
15. "SETT INN VANNBEHOLDER" (fig. 6): Sett vannbeholderen tilbake på plass.
16. "SETT INN 2L BEHOLDER TRYKK PÅ OK FOR Å STARTE AVKALKNING".

Sett den tomme beholderen for oppsamling av avkalkningsmiddel under uttaket for varmtvann/damp (fig. 8) og trykk på  OK".

17. Varmt vann skilles ut fra uttaket for varmtvann/damp. Displayet viser "SKYLLING PÅGÅR".
18. "TØMME DRYPPESKÅL" (fig. 34): Trekk ut dryppeskålen og grutbeholderen (A10) når skyllingen er ferdig. Tøm begge og sett dem tilbake på plass: trykk på  NEXT".

19. "AVKALKNING FULLFØRT": Trykk på "✓" OK".
20. FYLL BEHOLDEREN MED FRISKT VANN: Tøm dryppeskålen og beholderen for oppsamling av skyllevann. Trekk deretter ut vannbeholderen og fyll den med friskt vann inntil MAX-nivå før den settes inn i maskinen.

Avkalkningen er nå fullført.

i NB!

- Hvis avkalkningen ikke avsluttes korrekt (f.eks manglende strøm), anbefales det å gjenta syklusen.
- Etter at denne avkalkningen er blitt utført vil det komme litt vann i beholderen for kaffegrut (A10).
- Apparatet har behov for en tredje skylling hvis vannbeholderen ikke er helt full med vann. Dette gjøres for å garantere at det ikke er avkalkningsmiddel igjen i apparatets innvendige kretser. Før man starter skylleprosedyren må man tømme dryppeskålen.
- Hvis maskinen har behov for to avkalkningsprosedyrer i løpet av en kort tidsperiode kan dette anses som normalt, som følge av det nyskapende kontrollsystemet i maskinen.

18. PROGRAMMERING AV VANNHARDHET

Meldingen "AVKALKNING BEHØVES - TRYKK OK FOR Å STARTE (~45min)" vil vises i displayet etter et forhåndsinnstilt tidsintervall som avhenger av vannets hardhetsgrad.

Maskinen er forhåndsinnstilt ved fabrikk til "hardhetsnivå 4". Det er mulig å stille inn maskinen etter hvor hardt vannet man bruker faktisk er, og på denne måten endrer man frekvensen for hvor ofte denne meldingen vises.

18.1 Måling av vannets hardhetsgrad

1. Ta den vedlagte reagenstrimmelen "TOTAL HARDNESS TEST" (C1) ut av pakningen sammen med instruksjonene på engelsk.
2. Senk strimmelen helt ned i et glass vann i cirka et sekund.
3. Trekk ut strimmelen fra vannet og rist på den. Etter cirka et minutt vil det vises 1,2,3 eller 4 røde firkanter på den, avhengig av hvor hardt vannet er. Hver firkant tilsvarer et nivå.

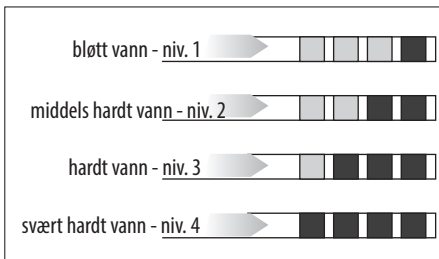

18.2 Innstilling av vannets hardhet

1. Trykk på "⚙️" (B2) for å gå til menyen
2. Trykk på "◀️" (B10) eller "▶️" (B8) inntil displayet (B) viser "⚙️ VANNHARDHET".
3. For å endre valgt nivå trykker man på selve symbolet inntil korrekt nivå vises (Nivå 1 = bløtt vann, Nivå 3 = meget hardt vann).
4. Trykk på "⏪" ESC" for å gå tilbake til hjemmesiden.

Nå er maskinen omprogrammert i henhold til den nye innstillingen for vannets hardhetsgrad.

19. AVHERDINGSFILTER

Noen modeller er utstyrt med avherdingsfilter (C4). Vi anbefaler at du kjøper dette hos et autorisert De'Longhi Servicesenter.

For en korrekt bruk av filteret følges instruksjonene som gjengis under.

19.1 Installasjon av filter

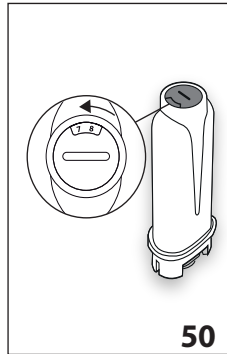

1. Ta filteret (C4) ut av pakken
2. Trykk på "⚙️" (B2) for å gå til menyen
3. Trykk på "◀️" (B10) eller "▶️" (B8) inntil displayet (B) viser "🚰 VANNFILTER".
4. Trykk på "▶️".
5. "VRI DATOVISEREN TIL DE NESTE 2 MÅNEDENE VISES" (fig. 50):

Vri tidsviseren slik at de neste 2 måneders bruk vises. Trykk på "▶️" NEXT"

i NB!

Filteret varer i 2 måneder hvis apparatet blir brukt regelmessig. Hvis maskinen står ubrukt med filteret satt i, varer det i maksimalt 3 uker.

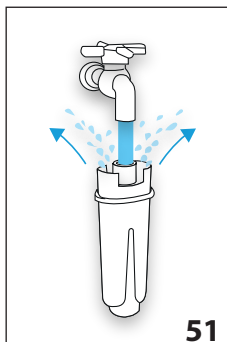

6. FØR VANN UT FILTERHULLENE TIL DET KOMMER UT FRA ÅPNINGENE" (fig. 51): For å aktivere filteret, la det renne vann fra kranen ned i filterets åpning (slik som angitt i figuren) inntil vannet kommer ut fra sideåpningene i

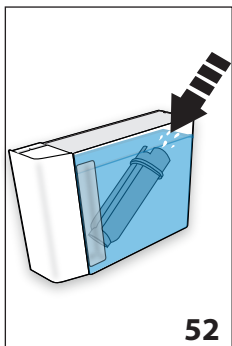



over et minutt. Trykk på "**>** NEXT"

7. Ta beholderen (A16) ut av maskinen og fyll den med vann.
8. "DYPP FILTER NED I VANN-BEHOLDEREN PRESS UT LUFTBOBLENENE" (fig. 52). Sett filteret i vannbeholderen og trykk det under vann på skrå i cirka ti sekunder slik at luftboblene slippes ut. Trykk på "**>** NEXT"
9. "SETT FILTERET PÅ Plass OG TRYKK DET HELT INN". Sett filteret på plass (A17 - fig. 59) og trykk det helt ned. Trykk på "**>** NEXT"
10. "SETT INN VANNBEHOLDER": Lukk beholderen med lokket (A15) og sett den inn i maskinen.
11. "SETT INN 0,5L BEHOLDER. TRYKK OK FOR Å FYLLE FILTER" (fig. 8): Sett en beholder under uttaket for varmvann/damp (C6) og trykk på "**✓** OK". Uttaket starter og avbrytes automatisk.

Displayet viser et symbol  ved siden av tidspunktet for å vise at filteret er blitt aktivert. Man kan nå begynne å bruke apparatet.

19.2 Skifte ut filter

Filter (C4) må byttes når displayet (B) viser "SKIFT UT VANNFILTER TRYKK OK FOR Å STARTE" : hvis man ønsker å bytte filter umiddelbart trykker man på "**✓** OK" og følger anvisningene fra punkt 4.

For å utsette filterbyttet til et senere tidspunkt anvendes knappen  ESC: I displayet vises symbolet  som minner brukeren om at maskinen må bytte batteri.

For å bytte filter gjør man som følger:

1. Ta ut beholderen (A16) og det tilstoppede filteret
2. Ta det nye filteret ut av pakken
3. Trykk på "**⚙️**" (B2) for å gå til menyen
4. Trykk på "**<**" (B10) eller "**>**" (B8) inntil displayet (B) viser "**🚰** VANNFILTER".
5. Trykk på "**▶**".
6. I displayet vises "**🚰** SKIFT UT FILTERET"
7. Trykk på "**▶**".
8. Følg veiledningene som er gjengitt i den forrige paragrafen fra punkt 5.

Nå er filteret aktivert og man kan bruke maskinen.



Når det har gått to måneder (se tidsviser) eller hvis apparatet står ubrukt i 3 uker, må man bytte filter selv om maskinen ikke viser denne meldingen i displayet.

19.3 Fjerning av filter

Hvis man ønsker å bruke maskinen uten filter (C4) må man fjerne det og deretter omprogrammere maskinen. Gjør som følger:

1. Ta ut beholderen (A16) og det tilstoppede filteret
2. Trykk på "**⚙️**" (B2) for å gå til menyen
3. Trykk på "**<**" (B10) eller "**>**" (B8) inntil displayet (B) viser "**🚰** VANNFILTER".
4. Trykk på "**▶**".
5. I displayet vises "**🚰** FJERN VANNFILTERET"
6. Trykk på "**▶**".
7. "**!** BEKREFTE FJERN FILTERET?". Trykk på "**✓** OK" (hvis man ønsker å gå tilbake til programmeringsmenyen trykker man på "**↶** ESC").
8. "**!** FJERNING FILTER UTFØRT": apparatet har lagret endringene. Trykk på "**✓** OK" for å gå tilbake til hjemmesiden.



Når det har gått to måneder (se tidsviser), eller hvis apparatet står ubrukt i 3 uker, må man bytte filter selv om maskinen ikke viser denne meldingen i displayet.

20. TEKNISKE EGENSKAPER

Spenning:	220-240 V ~ 50/60 Hz max. 10 A
Effekt:	1450 W
Trykk:	1,9 MPa (19 bar)
Max. kapasitet vannbeholder:	2 l
Dimensjoner LxDxH:	260x480x375 mm
Lengde strømledning:	1750 mm
Vekt:	12,6 kg
Max. kapasitet bønnebeholder:	400 g



Dette produktet samsvarer med EU-direktiv 1935/2004 som tar for seg materialer og produkter som kommer i kontakt med matvarer.

21. KASSERING





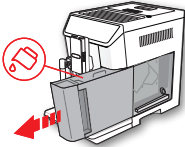
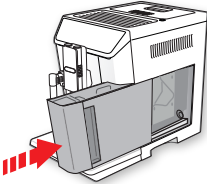
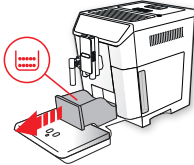
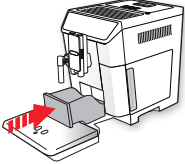

Apparatet kan ikke kastes sammen med husholdningsavfall, men må overleveres til et autorisert kildesorteringsanlegg.

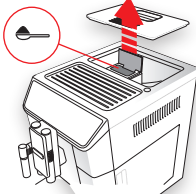
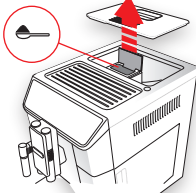
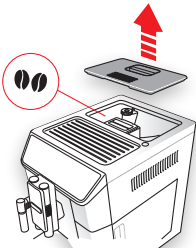
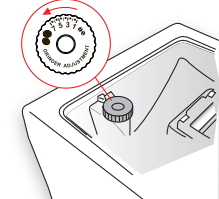



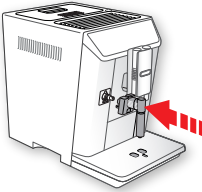
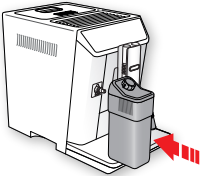
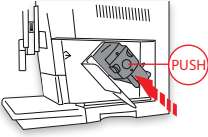
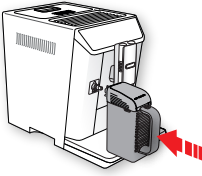

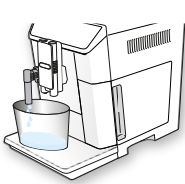
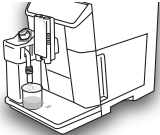

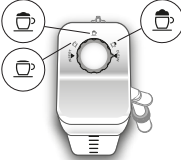











22. MELDINGER SOM VISES I DISPLAY

MELDINGER SOM VISES	MULIG ÅRSAK	LØSNING
FYLL OPP BEHOLDEREN MED FRISKT VANN 	Det er ikke nok vann i beholderen (A16) .	Fyll vannbeholderen og/eller sett den på plass på rett måte ved å trykke den helt ned til man hører at den festes.
SETT INN VANNBEHOLDER 	Beholderen (A16) er ikke satt riktig på plass.	Sett den på plass på riktig måte ved å trykke den helt ned.
TØM GRUTBEHOLDER 	Grutbeholderen (A10) er full.	Tøm grutbeholderen og dryppeskålen (A14), rengjør begge og sett dem tilbake på plass. Viktig: når man tar ut dryppeskålen, er det obligatorisk at grutbeholderen tømmes samtidig, selv om denne ikke er full. Dersom denne operasjonen ikke utføres, kan det hende at beholderen fylles de neste gangene man lager kaffe, noe som fører til at maskinen tilstoppes.
SETT INN GRUTBEHOLDER 	Bryggeenheten blitt satt inn igjen etter rengjøring (A10).	Trekk ut dryppeskålen (A14) og sett inn grutbeholderen.

MELDINGER SOM VISES	MULIG ÅRSAK	LØSNING
<p>TILSETT FORHÅNDSMALT KAFFE MAKSIMALT 1 MÅLESKJE</p>  <p>↶ ESC</p>	<p>Funksjonen "forhåndsmalt kaffe" er blitt valgt, men det er ikke noe malt kaffe i trakten (A4).</p>	<p>Tilsett forhåndsmalt kaffe i trakten (fig. 14) og gjenta deretter operasjonen</p>
<p>TILSETT FORHÅNDSMALT KAFFE MAKSIMALT 1 MÅLESKJE</p>  <p>✓ OK</p>	<p>En LONG kaffe med forhåndsmalt kaffe-pulver er blitt valgt.</p>	<p>Hell forhåndsmalt kaffe ned i trakten (A4) (fig. 14) og trykk på "✓ OK" for å fullføre uttaket.</p>
<p>FYLL KAFFEBØNNEBEHOLDEREN</p>  <p>↶ ESC</p>	<p>Det er tomt for kaffebønner.</p> <p>Trakten (A4) for forhåndsmalt kaffe er tilstoppet.</p>	<p>Fyll kaffebønnebeholderen (A3 - fig. 12).</p> <p>Tøm trakten ved hjelp av kosten (C5) slik som beskrevet i par. "16.8 Rengjøring av påfyllingstrakten for forhåndsmalt kaffe".</p>
<p>FOR FINMALT KAFFE. JUSTER KVERN 1 KLIKK MENS DEN ER I FUNKSJON</p>  <p>↶ ESC</p>	<p>Kaffen er for finmalt og kaffen renner ut for langsomt eller ikke i det hele tatt.</p> <p>Hvis apparatet er utstyrt med avherdingsfilter (C4) må eventuelle luftbobler i kretsen fjernes. Luftbobler kan blokkere flyten i kaffeuttaket.</p>	<p>Gjenta tilberedelsen, men vri reguleringsbryteren for manglegrad (A5) (fig. 11) ett hakk med klokkeretningen (mot nummer 7) mens kaffekvernen er i funksjon. Dersom det etter uttak av 2 kaffe ikke har blitt bedre, må man gjenta operasjonen ved å flytte reguleringsbryteren et ytterligere hakk (par. "9.3 Justering av kaffekvernen"). Hvis problemet fortsetter må man kontrollere at vannbeholderen (A16) er korrekt innsatt.</p> <p>Sett i uttaket for varmtvann og damp (C6) og la det renne ut vann inntil flyten er regulert.</p>

MELDINGER SOM VISES	MULIG ÅRSAK	LØSNING
<p>VELG MILDERE SMAK ELLER REDUSERE MENGDE FORHÅNDSMALT KAFFE</p>  <p> ESC</p>	<p>Det har blitt brukt for mye kaffe.</p>	<p>Velg en mildere aroma ved å trykke på "  AROMA" (B6) eller redusere mengden forhåndsmalt kaffe (maksimalt 1 måleskje).</p>
<p>SETT I VANDDYSEN</p> 	<p>Vannuttaket (C6) er ikke satt i, eller det er satt i feil.</p>	<p>Sett vanddysen helt inn.</p>
<p>SETT INN MELKEBEHOLDER</p> 	<p>Melkebeholderen (D) er ikke korrekt satt i.</p>	<p>Sett inn melkebeholderen og trykk den helt inn (fig. 19).</p>
<p>SETT INN BRYGGEENHET</p> 	<p>Bryggeenheten er ikke blitt satt inn igjen etter rengjøring (A19).</p>	<p>Sett i bryggeenheten som vist i par. "16.9 Rengjøring av bryggeenhet".</p>
<p>SETT INN "MIX CARAFE"</p> 	<p>Kannen (E) er ikke satt inn korrekt</p>	<p>Sett inn kannen ved å trykke den helt inn</p>

MELDINGER SOM VISES	MULIG ÅRSAK	LØSNING
<p>TOM VANNKRETS TRYKK OK FOR Å STARTE FYLLING</p>  <p>✓ OK</p>	<p>Vannkretsen er tom</p>	<p>Trykk på "✓ OK" og la det renne ut vann fra ut-taket (C6): tilberedelsen avbrytes automatisk. Hvis problemet fortsetter må man kontrollere at vannbeholderen (A16) er korrekt innsatt.</p>
<p>TRYKK OK FOR Å STARTE RENGJØRING ELLER VRI BRYTEREN</p>  <p>✓ OK</p>	<p>Melkebeholderen er blitt satt inn med reguleringsbryteren for skumvalg (D1) i posisjon "CLEAN".</p>	<p>Hvis man ønsker å fortsette med CLEAN-funksjonen, trykker man på "✓ OK" eller vri reguleringsbryteren for skum til en av melkedrikkene.</p>
<p>VRI BRYTEREN TIL <CLEAN> FOR Å STARTE RENGJØRING</p>  <p>↻ ESC</p>	<p>Det er blitt produsert melk og derfor nødvendig med rengjøring av de innvendige kretsene i melkebeholderen (D).</p>	<p>Sett reguleringsbryteren (D1) til posisjon CLEAN. (fig. 21).</p>
<p>VRI BRYTER TIL POSISJON MELK</p> 	<p>Melkebeholderen er blitt satt inn med reguleringsbryteren for skumvalg (D1) i posisjon "CLEAN".</p>	<p>Vri bryteren til posisjonen som tilsvarer ønsket skum.</p>



MELDINGER SOM VISES	MULIG ÅRSAK	LØSNING
AVKALKNING BEHØVES TRYKK OK FOR Å STARTE (~45MIN)   ESC  OK	Angir at maskinen må avkalkes.	Trykk på "  OK" for å starte avkalkningen eller "  ESC" hvis man ønsker å vente til et senere tidspunkt. Det er nødvendig å utføre avkalkingsoperasjonen som beskrevet i kap. "17. Avkalking".
SKIFT UT VANNFILTER TRYKK OK FOR Å STARTE   ESC  OK	Avherdingsfilter (C4) er tilstoppet.	Trykk på "  OK" for å bytte eller fjerne filteret, eller "  ESC" hvis man ønsker å vente til et senere tidspunkt. Følg instruksjonene i kap. "19. Avherdingsfilter".
GENERELL ALARM: SE HÅNDBOK / SMART COFFEE APP 	Maskinen er veldig skitten innvendig.	Utfør rengjøring av maskinen som beskrevet i kap. "16. Rengjøring". Dersom maskinen etter rengjøring fremdeles viser denne meldingen, ta kontakt med et servicesenter.
	Husk at det er nødvendig å avkalke maskinen og/eller bytte filter (C4).	Det er nødvendig å utføre avkalkingsoperasjonen som beskrevet i kap. "17. Avkalking" og/eller skifte ut filter ved å følge instruksjonene i kap. "19. Avherdingsfilter".
	Husk at rengjøring må utføres på alle innvendige rør i melkebeholderen (D).	Sett reguleringsbryteren (D1) til posisjon CLEAN. (fig. 21).
	Husk at filteret må byttes regelmessig (C4).	Skift ut eller fjern filter i henhold til instruksjonene i kap. "19. Avherdingsfilter".
	Angir at maskinen må avkalkes.	Det er nødvendig å utføre avkalkingsoperasjonen som beskrevet i kap. "17. Avkalking".
	Viser at autostart-funksjonen er aktivert.	For å deaktivere funksjonen gjør man som beskrevet i par. "8.6 Autostart  ".
	Viser at Energisparing er blitt aktivert.	For å deaktivere Energisparing gjør man som beskrevet i par. "8.9 Energisparing  ".
	Viser at maskinen er koblet til bluetooth via en separat innretning.	
	Viser at filteret (C4) er blitt aktivert	For å fjerne filteret gjør man som forklart i kap. "19. Avherdingsfilter".

MELDINGER SOM VISES	MULIG ÅRSAK	LØSNING
RENGJØRING PÅGÅR VENNLIGST VENT	Apparatet er skittent innvendig.	Vent til apparatet igjen blir klart til bruk og velg deretter ønsket drikk. Hvis problemet fortsetter bes man kontakte et autorisert servicesenter.
MASKINEN ER FOR VARM	En hyppig bruk av rørefunksjonene kan forårsake overoppheting i maskinen.	Vent til maskinen avkjøles.

23. PROBLEMLØSNING

Herunder er det gjengitt noen mulige feilfunksjoner.

Dersom problemet ikke løser seg ved å gjøre som beskrevet, burde man ta kontakt med teknisk assistanse.

PROBLEM	MULIG ÅRSAK	LØSNING
Kaffen er ikke varm.	Koppene er ikke blitt forhåndsvarmet.	Skyll koppene i varmt vann (NB: man kan anvende varmtvannfunksjonen).
	Bryggeenheten er nedkjølt fordi det har gått mer enn 2/3 minutter siden forrige kaffe ble laget.	Før man tilbereder kaffe må bryggeenheten varmes opp med funksjonen (se par. "8.1 Skylling  ").
	Den innstilte kaffetemperaturen er for lav.	Velg en høyere kaffetemperatur fra menyen (se par. "8.10 Kaffetemperatur  ").
Kaffen er ikke fyldig og har lite krem.	Kaffen er for grovmalt.	Vri reguleringsbryteren for malegrad (A5) ett hakk mot klokkeretningen (mot nummer 1), mens kaffekvernen er i funksjon (fig. 11). Fortsett å vri bryteren ett hakk om gangen inntil man oppnår ønsket kaffeuttak. Man ser resultater etter uttak av 2 kaffe (se par. "9.5 Justering av kaffekvernen").
	Kaffetyper er ikke egnet.	Bruk en kaffeblending som er egnet for espressomaskiner.
Kaffen renner for langsomt ut, eller den drypper.	Kaffen er for finmalt.	Vri håndtaket for justering av malegrad (A5 ett hakk mot nummer 7, mens kaffekvernen er i gang (fig. 11). Fortsett å vri bryteren ett hakk om gangen inntil man oppnår ønsket kaffeuttak. Man ser resultater etter uttak av 2 kaffe (se par. "9.5 Justering av kaffekvernen").
Kaffen kommer ikke ut hverken av den ene eller andre dysen på kaffeuttaket.	Dysene på kaffeuttaket (A8) er tette.	Tutene og dysene kan rengjøres med en tannstikke (fig. 37B).
Apparatet skiller ikke ut kaffe	Apparatet er skittent innvendig. Displayet viser "Rengjøring pågår".	Vent til apparatet igjen blir klart til bruk og velg deretter ønsket drikk. Hvis problemet fortsetter bes man kontakte et autorisert servicesenter.

PROBLEM	MULIG ÅRSAK	LØSNING
Apparatet vil ikke slå seg på	Kontakten på strømledningen (C8) er ikke blitt satt i.	Trykk støpset helt inn i kontakten bak på apparatet (fig. 1).
	Støpset er ikke korrekt satt i.	Sett støpset på plass i kontakten (fig. 1).
	Hovedbryteren (A21) er ikke trykket inn.	Trykk på hovedbryteren (fig. 2).
Bryggeenheten kan ikke trekkes ut	Man har ikke slått av på riktig måte	Slå av maskinen ved å trykke på tasten  (A7) (se kap. "7. Slå av apparatet").
Når en avkalkning er blitt utført må apparatet skylles for tredje gang.	I løpet av de to skyllesyklusene har ikke vannbeholderen (A16) blitt fylt til MAX-nivå.	Gjør som anvist av apparatet, tøm først dryppeskålen (A14) for å unngå at vannet renner over.
Melken renner ikke ut av dysen (D5)	Lokket (D2) til melkebeholderen (D) er skittent	Rengjør lokket på melkebeholderen som beskrevet i par. "16.10 Rengjøring av melkebeholderen".
Det er store bobler i melken, den spruter ut fra melkeslangen (D5) eller den har lite skum	Melken er ikke kald nok eller det er ikke anvendt lettmelk.	Bruk lettmelk eller skummet melk som holder kjøleskaptemperatur (cirka 5°C). Dersom resultatet fremdeles ikke er tilfredsstillende anbefales det å velge en annen melketype.
	Håndtaket for regulering av skum (D1) er stilt inn feil.	Foreta regulering i henhold til anvisningene i kap. "10.2 Regulere skummengde".
	Lokket (D2) eller reguleringsbryteren for skum (D1) på melkebeholderen er skitne.	Rengjør lokket og bryteren på melkebeholderen som beskrevet i par. "16.10 Rengjøring av melkebeholderen".
	Dysen for varmtvann/damp (A9) er skitten	Rengjør dysen som vist i par. "16.11 Rengjøring av dyse for varmt vann / damp".
Koppevarmeren er varm, selv om den er blitt deaktivert	Det er blitt produsert flere drikker etter hverandre.	
Sjokoladen er ikke tykk nok	Sjokoladepulveret inneholder ikke fortykningsmiddel.	Bytt pulvertype.
	Man har ikke valgt korrekt tykkelse (maksimal).	Velg maksimal tykkelse i den angitte skjermen. (se kap. "13 Tilberedelse av varm sjokolade")
	Melkemengde og type sjokoladepulver er ikke korrekt.	Man bes følge anvisningene som er gjengitt i kap. "13 tilberedelse av varm sjokolade"
	Det er blitt satt inn feil rører	Fjern aero-røreren (E7) og sett inn sjokoladerøreren (E4).
Sjokoladen er kald eller inneholder klumper	Røreren (E4) og damprøret (E3) er ikke blitt korrekt satt inn på trakten (E2).	Sett inn blandeenheten og damprøret.
	Man har ikke fulgt instruksjonene.	Hell melk/vann og deretter melkepulver ned i trakten (E2).

PROBLEM	MULIG ÅRSAK	LØSNING
Under rengjøring er det sorte spor i sjokoladerøret (E4).	Magnetene i blanderenheten tiltrekker seg jernet som finnes naturlig i kakao.	Rengjøre som vist i par. "16.12 Rengjøring av "Mix Carafe" (E)".
Maskinen brukes ikke, men støyer og skiller ut damp.	Maskinen er klar til bruk eller er nettopp blitt avslått. Det drypper derfor vann på dampenheten inne i maskinen.	Dette fenomenet er del av maskinens normale funksjon. Tøm dryppeskålen for å begrense fenomenet.