

SPIS TREŚCI

1. PODSTAWOWE OSTRZEŻENIA DOTYCZĄCE BEZPIECZEŃSTWA	351
2. OSTRZEŻENIA BEZPIECZEŃSTWA	352
2.1 Symbole wykorzystane w niniejszej instrukcji.	352
2.2 Prawidłowe użytkowanie	352
2.3 Instrukcja obsługi	352
3. WPROWADZENIE	353
3.1 Litery w nawiasach	353
3.2 Problemy i naprawy	353
3.3 Pobierz App!.....	353
4. OPIS.....	353
4.1 Opis urządzenia (str. 3 - A)	353
4.2 Opis home page (strony głównej) (str. 2 - B) ..	353
4.3 Opis akcesoriów	353
4.4 Opis pojemnika na mleko	354
4.5 Opis „Mix carafe”	354
5. CZYNNOŚCI WSTĘPNE.....	354
5.1 Kontrola urządzenia	354
5.2 Montaż urządzenia.....	354
5.3 Podłączenie urządzenia	354
5.4 Pierwsze włączenie urządzenia	354
6. WŁĄCZANIE URZĄDZENIA	355
7. WYŁĄCZANIE URZĄDZENIA	355
8. USTAWIENIA MENU	355
8.1 Płukanie	355
8.2 Odkamienianie	355
8.3 Filtr wody	356
8.4 Ustawienia napojów	356
8.5 Ustawianie godziny	356
8.6 Automatyczne włączanie	356
8.7 Automatyczne wyłączenie (standby)	356
8.8 Podgrzewacz filiżanek	356
8.9 Oszczędność energetyczna	357
8.10 Temperatura kawy	357
8.11 Twardość wody	357
8.12 Wybór języka	357
8.13 Sygnał dźwiękowy	357
8.14 Podświetlanie filiżanki	357
8.15 Tło	357
8.16 Bluetooth	357
8.17 Opróżnianie obwodu	358
8.18 Ustawienia fabryczne	358
8.19 Statystyki	358
9. PRZYGOTOWANIE KAWY	358
9.1 Wybór smaku kawy	358
9.2 Wybór wielkości kawy.....	359
9.3 Przygotowanie kawy przy użyciu kawy w ziarnach	359
9.4 Przygotowanie kawy z kawy mielonej	359
9.5 Regulacja młynka do kawy.....	360
9.6 Porady w celu uzyskania kawy o wyższej temperaturze	360
10. PRZYGOTOWANIE NAPOJÓW MLECZNYCH 360	
10.1 Napełnianie i mocowanie pojemnika na mleko	360
10.2 Regulacja ilości pianki	361
10.3 Automatyczne przygotowywanie napojów mlecznych	361
10.4 Czyszczenie pojemnika na mleko po każdym użyciu	361
11. WYTWARZANIE GORĄCEJ WODY	362
12. WYTWARZANIE PARY	362
12.1 Porady dotyczące stosowania pary do spieniania mleka.....	362
12.2 Czyszczenie dyszy gorącej wody/pary po użyciu.....	362
13. PRZYGOTOWYWANIE GORĄCEJ CZEKOLADY....	363
14. PERSONALIZACJA NAPOJÓW	363
15. ZAPISANIE WŁASNEGO PROFILU	364
16. CZYSZCZENIE	364
16.1 Czyszczenie ekspresu.....	364
16.2 Czyszczenie wewnętrznego obwodu ekspresu	364
16.3 Czyszczenie pojemnika na fusy.....	365
16.4 Czyszczenie tacki na skropliny	365
16.5 Czyszczenie wnętrza ekspresu do kawy.....	365
16.6 Czyszczenie zbiornika na wodę	365
16.7 Czyszczenie otworów dozownika kawy	365
16.8 Czyszczenie lejka do kawy mielonej	366
16.9 Czyszczenie automatu zaparzającego.....	366
16.10 Czyszczenie pojemnika na mleko	366
16.11 Czyszczenie rurki gorącej wody/pary.....	367
16.12 Czyszczenie „Mix Carafe” (E).....	367
17. ODKAMNIENIE.....	367
18. PROGRAMOWANIE TWARDOŚCI WODY....	369
18.1 Pomiar twardości wody.....	369
18.2 Ustawienie twardości wody	369
19. FILTR ZMIĘK CZAJĄCY	369
19.1 Montaż filtra	369
19.2 Wymiana filtra	370
19.3 Usunięcie filtra	370
20. DANE TECHNICZNE	370
21. UTYLIZACJA	370
22. KOMUNIKATY POJAWIAJĄCE SIĘ NA WYŚWIETLACZU	371
23. ROZWIĄZYWANIE PROBLEMÓW	376

1. PODSTAWOWE OSTRZEŻENIA DOTYCZĄCE BEZPIECZEŃSTWA

- Urządzenia nie mogą używać osoby (w tym dzieci) o ograniczonych zdolnościach fizycznych, zmysłowych lub psychicznych, lub osoby nieposiadające doświadczenia chyba, że będą one nadzorowane lub zostaną pouczone na temat bezpiecznego użytkowania przez osobę odpowiadającą za ich bezpieczeństwo.
- Należy pilnować dzieci, aby nie bawiły się urządzeniem.
- Prawidłowe użytkowanie: urządzenie jest przeznaczone do przygotowywania napojów na bazie kawy, mleka, i gorącej wody. Wszelkie inne użycie uważa się za niewłaściwe i w związku z tym niebezpieczne. Producent nie ponosi odpowiedzialności za szkody wynikające z niewłaściwego użytkowania.
- Powierzchnia elementu grzewczego może być gorąca nawet po zakończeniu użytkowania, a zewnętrzne części urządzenia mogą pozostawać gorące jeszcze przez kilka minut, w zależności od użytej funkcji.
- W celu wyczyszczenia urządzenia zastosować się do instrukcji przedstawionych w rozdziale „16. Czyszczenie”.
- Czyszczenia i konserwacji leżących w gestii użytkownika nie mogą wykonywać dzieci bez nadzoru.
- Podczas czyszczenia nie zanurzać urządzenia w wodzie.
- UWAGA: Do czyszczenia urządzenia nie używać detergentów alkalicznych, które mogłyby je uszkodzić: używać miękkiej szmatki i, jeżeli przewidziano neutralnego detergentu.
- Urządzenie jest przeznaczone wyłącznie do użytku domowego. Nie przewidziano użytkowania w: pomieszczeniach pełniących funkcję kuchni dla personelu sklepów, biur i innych stref pracy, w agroturystyce, hotelach, pokojach do wynajęcia i innych strukturach rekreacyjnych.
- W razie uszkodzenia wtyczki lub kabla zasilającego zwrócić się o ich wymianę wyłącznie do Serwisu Technicznego, aby zapobiec jakiegokolwiek ryzyku.
- Urządzenia z odłączanym kablem: unikać spryskiwania wodą łącznika kabla zasilającego lub jego gniazda znajdującego się w tylnej części urządzenia.

DOTYCZY WYŁĄCZNIE RYNKU EUROPEJSKIEGO:

- Niniejszego urządzenia mogą używać dzieci powyżej 8 roku życia pod warunkiem, że są one nadzorowane lub zostały pouczone na temat bezpiecznego użytkowania i są świadome związanego z tym ryzyka. Dzieciom nie wolno wykonywać czyszczenia i konserwacji leżących w gestii użytkownika chyba, że ukończyły one 8 lat i są nadzorowane. Trzymać urządzenie i jego kabel zasilający poza zasięgiem dzieci poniżej 8 roku życia.

- Urządzenia mogą używać osoby o ograniczonych zdolnościach fizycznych, zmysłowych lub psychicznych lub osoby nieposiadające doświadczenia pod warunkiem, że będą one nadzorowane lub zostały pouczone na temat bezpiecznego użytkowania oraz są świadome związanego z tym ryzyka.
- Dzieciom nie wolno bawić się urządzeniem.
- W przypadku pozostawienia urządzenia bez nadzoru oraz przed montażem, demontażem lub czyszczeniem należy je zawsze odłączyć od zasilania.



Podczas użytkowania powierzchnie, na których znajduje się taki symbol stają się gorące (symbol znajduje się tylko na niektórych modelach).

2. OSTRZEŻENIA BEZPIECZEŃSTWA

2.1 Symbole wykorzystane w niniejszej instrukcji

Ważnym ostrzeżeniem towarzyszą następujące symbole. Należy ich bezwzględnie przestrzegać.



Niebezpieczeństwo!

Nieprzestrzeżenie może spowodować obrażenia stwarzające zagrożenie dla życia, wskutek porażenia prądem elektrycznym.



Uwaga!

Nieprzestrzeżenie może być lub jest, przyczyną obrażeń lub uszkodzeń urządzenia.



Ryzyko Oparzenia!

Nieprzestrzeżenie może być lub jest przyczyną lekkich lub poważnych oparzeń.



Zwróć uwagę:

Ten symbol wskazuje ważne dla użytkownika porady i informacje.



Niebezpieczeństwo!

Ponieważ urządzenie jest zasilane prądem elektrycznym, nie można wykluczyć porażenia prądem.

Należy zatem przestrzegać następujących ostrzeżeń dotyczących bezpieczeństwa:

- Nie dotykać urządzenia mokrymi rękami lub stopami.
- Nie dotykać wtyczki mokrymi rękami.
- Upewnij się, że gniazdko zasilające jest zawsze łatwo dostępne, ponieważ tylko w ten sposób, w razie potrzeby będzie można szybko wyjąć z niego wtyczkę.
- Podczas wyjmowania wtyczki z gniazdko należy za nią trzymać. Nigdy nie ciągnąć za kabel, ponieważ można go uszkodzić.
- W celu całkowitego wyłączenia urządzenia wyjąć wtyczkę z gniazdko.

- W razie usterki, nie próbować samodzielnie naprawiać urządzenia. Należy wyłączyć urządzenie, wyjąć wtyczkę z gniazdko i zwrócić się do Serwisu Technicznego.
- Przed przystąpieniem do czyszczenia części zewnętrznych wyłączyć urządzenie, wyjąć wtyczkę z gniazdko prądu i poczekać, aż urządzenie wystygnie.



Uwaga:

Przechowywać elementy opakowania (woreczki foliowe, elementy ze styropianu) poza zasięgiem dzieci.



Ryzyko Oparzenia!

Niniejsze urządzenie wytwarza gorącą wodę i w czasie jego działania, może powstawać para wodna.

Uważać na rozpryskującą się wodę lub wytwarzaną gorącą parę. Podczas funkcjonowania urządzenia nie dotykać podstawki na filizanki (A11), może być ona gorąca.

2.2 Prawidłowe użytkowanie

Urządzenie jest przeznaczone do przygotowywania napojów na bazie kawy, mleka, czekolady, gorącej wody i podgrzewania napojów.

Wszelkie inne użycie uważa się za niewłaściwe i w związku z tym niebezpieczne. Producent nie ponosi odpowiedzialności za szkody wynikające z niewłaściwego użytkowania.

2.3 Instrukcja obsługi

Przed użyciem urządzenia należy uważnie przeczytać niniejszą instrukcję obsługi. Nieprzestrzeżenie niniejszych instrukcji może doprowadzić do obrażeń lub uszkodzenia urządzenia.

Producent nie ponosi odpowiedzialności za szkody wynikające z nieprzestrzeżenia niniejszej instrukcji obsługi.



Zwróć uwagę:

Starannie przechowywać instrukcję obsługi. W razie przekazania urządzenia innym osobom, należy im również oddać niniejszą instrukcję obsługi.

3. WPROWADZENIE

Dziękujemy za wybranie automatycznego ekspresu do kawy i kawy cappuccino.

Prosimy o poświęcenie kilku minut na przeczytanie niniejszej instrukcji obsługi. W ten sposób unikniecie niebezpieczeństwa lub uszkodzenia urządzenia.

3.1 Litery w nawiasach

Litery w nawiasach odpowiadają legendzie podanej w Opisie urządzenia (str. 2-3).

3.2 Problemy i naprawy

W przypadku problemów, należy spróbować je rozwiązać, stosując się do wskazówek z rozdziałów „22. Komunikaty pojawiające się na wyświetlaczu” i „23. Rozwiązywanie problemów”.

Jeżeli próby rozwiązania problemu okażą się nieskuteczne lub w razie konieczności uzyskania dodatkowych wyjaśnień, należy się skontaktować biurem obsługi klienta, dzwoniąc pod numer podany w załączniku „Biuro obsługi klienta”.

Jeżeli Waszego kraju nie ma na liście, należy zadzwonić pod numer podany na gwarancji. W przypadku konieczności naprawy należy się zwrócić wyłącznie do Serwisu Technicznego firmy De'Longhi. Adresy zostały podane w karcie gwarancji załączonej do urządzenia.

3.3 Pobierz App!



Dzięki App De'Longhi Coffee Link można zdalnie zarządzać niektórymi funkcjami.

W App znajdują się również informacje, porady i ciekawostki na temat świata kawy. Wszystkie informacje na temat posiadanego ekspresu do kawy w zasięgu ręki.



Ten symbol wskazuje funkcje, którymi można zarządzać lub skonsultować za pomocą App.

Można również stworzyć do maksymalnie 6 nowych napojów dla każdego profilu i zapisać je w pamięci waszego ekspresu.

Zwróć uwagę:

Sprawdź kompatybilność urządzeń na „compatibledevices.delonghi.com”.

4. OPIS

4.1 Opis urządzenia (str. 3 - A)

- A1. Pokrywa pojemnika na ziarna
- A2. Pokrywa lejka do kawy mielonej
- A3. Pojemnik na ziarna
- A4. Lejek do kawy mielonej
- A5. Pokrętko regulacji stopnia zmielenia kawy
- A6. Podgrzewacz filiżanek
- A7. Przycisk : aby włączyć lub wyłączyć ekspres (stand by)
- A8. Dozownik kawy (z regulowaną wysokością)
- A9. Rurka gorącej wody i pary
- A10. Pojemnik na fusy
- A11. Podstawa na filiżanki
- A12. Wskaźnik poziomu wody w tacce na skropliny
- A13. Kratka tacki
- A14. Tacka na skropliny
- A15. Pokrywa zbiornika na wodę
- A16. Zbiornik na wodę
- A17. Miejsce na filtr zmiękczający wodę
- A18. Drzwiczki automatu zaparzającego
- A19. Automat zaparzający
- A20. Gniazdo łącznika kabla zasilającego
- A21. Wyłącznik główny (ON/OFF)

4.2 Opis home page (strony głównej) (str. 2 - B)

- B1. : menu personalizacji ustawień napojów
- B2. : menu ustawień urządzenia
- B3. Wybrany smak
- B4. Zegar
- B5. Wybrana wielkość
- B6. : wybór smaku
- B7. : wybór ilości
- B8. : strzałka nawigacji
- B9. Możliwe do wyboru napoje (wcisnąć strzałkę nawigacji lub , aby wyświetlić wszystkie napoje: dolny pasek wskazuje wyświetlone okno)
- B10. : strzałka nawigacji
- B11. Możliwe do zaprogramowania profile (patrz „15. Zapisanie własnego profilu”)

4.3 Opis akcesoriów

(str. 2 - C)

- C1. Pasek kontrolny twardości wody „Total Hardness Test” (załączony na str. 2 instrukcji w języku angielskim)
- C2. Miarka do kawy mielonej
- C3. Odkamieniacz
- C4. Filtr zmiękczający (w niektórych modelach)
- C5. Pędzelek do czyszczenia

- C6. Dysza gorącej wody/pary
- C7. Przycisk odczepiania
- C8. Kabel zasilający
- C9. Pojemnik na kostki lodu (2 sztuki)

4.4 Opis pojemnika na mleko

(str. 2 - D)

- D1. Pokrętko regulacji pianki i funkcji CLEAN
- D2. Pokrywa pojemnika na mleko
- D3. Pojemnik na mleko
- D4. Rurka zanurzana w mleku
- D5. Rurka wytwarzania spienionego mleka (regulowana)

4.5 Opis „Mix carafe”

(str. 2 - E)

- E1. Pokrywa
- E2. Lejek
- E3. Rurka wytwarzania pary
- E4. Mieszadło choco
- E5. Dzbanek „Mix carafe”
- E6. Suwak odczepiania lejka

5. CZYNNOŚCI WSTĘPNE

5.1 Kontrola urządzenia

Po wyjęciu urządzenia z opakowania upewnij się, że jego stan jest nienaruszony oraz posiada ono wszystkie akcesoria. Nie używać urządzenia w przypadku widocznego uszkodzenia. Zwrócić się do Serwisu Technicznego firmy De’Longhi.

5.2 Montaż urządzenia



Uwaga!

Podczas montowania urządzenia należy przestrzegać następujących zasad dotyczących bezpieczeństwa:

- Urządzenie wydziela ciepło do otoczenia. Po ustawieniu urządzenia na blacie sprawdzić, czy między nim a ścianami bocznymi i tylną pozostaje przestrzeń przynajmniej 3 cm oraz przynajmniej 15 cm nad ekspresem do kawy.
- Woda, która ewentualnie przedostanie się do wnętrza urządzenia, może je uszkodzić.
- Nie ustawiać ekspresu w pobliżu kranów z wodą lub umywalk.
- Urządzenie może ulec uszkodzeniu, jeżeli znajdująca się w nim woda zamarznie. Nie instalować urządzenia w otoczeniu, w którym temperatura może spaść poniżej temperatury zamarzania.
- Kabel zasilający ułożyć w taki sposób, by nie został uszkodzony przez ostre krawędzie lub wskutek kontaktu z gorącymi powierzchniami (np. płyty elektryczne).

5.3 Podłączenie urządzenia



Uwaga!

Upewnij się, czy napięcie w sieci zasilającej odpowiada napięciu podanemu na tabliczce znamionowej, znajdującej się na spodzie urządzenia.

Podłączaj urządzenie wyłącznie do gniazdka o minimalnym natężeniu 10 A i wyposażonym w sprawne uziemienie.

W razie niezgodności między gniazdkiem zasilającym a wtyczką urządzenia, wykwalifikowany personel powinien wymienić wtyczkę na właściwą.





5.4 Pierwsze włączenie urządzenia



Zwróć uwagę!

- Ekspres został sprawdzony przez producenta przy użyciu kawy, dlatego jest rzeczą całkowicie normalną, że w młynku znajdują się jej ślady. Gwarantujemy, że niniejszy ekspres do kawy jest nowy.
- Zaleca się jak najszybsze ustawienie twardości wody zgodnie z procedurą opisaną w rozdziale 18. Programowanie twardości wody”.

1. Włożyć łącznik kabla zasilającego (C8) do gniazda (A20) znajdującego się z tyłu urządzenia, podłączyć urządzenie do sieci elektrycznej (rys. 1) i upewnij się, że wyłącznik główny (A21), umieszczony z tyłu urządzenia, jest wciśnięty (rys. 2);
 2. „SELECT LANGUAGE” (ustawienie języka): wcisnąć  (B10) lub  (B8) dopóki na wyświetlaczu (B) nie pojawi się flaga odpowiadająca żądanemu językowi; następnie nacisnąć na flagę;
- Następnie, wykonać czynności zgodnie z instrukcjami podanymi na wyświetlaczu urządzenia:
3. „NAPEŁNIJ ZBIORNIK ZIMNĄ WODĄ”: wyjąć zbiornik na wodę (A16) (rys. 3), otworzyć pokrywę (A15) (rys. 4), napęlić do poziomu MAX (wybitego na wewnętrznej stronie zbiornika) świeżą wodą (rys. 5); zamknąć pokrywę i włożyć zbiornik (rys. 6);
 4. „ZAMOCUJ DYSZĘ DO WODY”: Sprawdzić, czy dysza gorącej wody/pary (C6) została założona na odpowiadającą jej rurkę (A9) (rys. 7) i ustawić pod nią pojemnik (rys. 8) o minimalnej pojemności 100 ml;
 5. Na wyświetlaczu pojawi się napis „PUSTY OBWÓD WODY NACIŚNIJ OK, ABY ROZPNAPEŁNIANIE”;
 6. Wcisnąć przycisk  OK, aby potwierdzić: urządzenie wytworzy wodę z dyszy gorącej wody (rys. 8), a następnie automatycznie się wyłączy.

W tym momencie, ekspres jest gotowy do normalnego użytkowania.

Zwróć uwagę!

- Przy pierwszym użyciu należy zaparzyć 4-5 kaw cappuccino celem uzyskania zadowalającego efektu.
- Podczas pierwszego użycia obwód wody jest pusty i dlatego maszyna może emitować hałas: zmniejszy się on w miarę napełnienia obwodu.
- Podczas przygotowania pierwszych 5-6 kaw cappuccino, normalną rzeczą jest hałas gotującej się wody: z czasem hałas się zmniejszy.
- Aby zapewnić lepsze funkcjonowanie urządzenia, zaleca się zainstalowanie filtra zmiękczającego (C4) według wskazówek przedstawionych w rozdziale „19. Filtr zmiękczający”. Jeżeli Wasz model nie posiada filtra, można go dostać w Autoryzowanym Centrum Serwisowym firmy De’Longhi.

6. WŁĄCZANIE URZĄDZENIA

Zwróć uwagę!

Przed włączeniem urządzenia należy się upewnić, że główny wyłącznik (A21) jest wciśnięty (rys. 2).

Przy każdym włączeniu, urządzenie automatycznie wykonuje cykl nagrzewania i płukania, którego nie można przerwać. Będzie gotowe do użycia wyłączenie po zakończeniu takiego cyklu.

Ryzyko oparzenia!

Podczas płukania, z otworów dozownika do kawy (A8) wypływa niewielka ilość gorącej wody, zbieranej do znajdującej się na dole tacki na skropliny (A14). Należy uważać, by nie poparzyć się rozpryskującą się wodą.

- Aby włączyć urządzenie, wcisnąć przycisk  (A7-rys. 9): na wyświetlaczu pojawi się komunikat „NAGRZEWANIE W TOKU, PROSZĘ CZEKAĆ”.
- Po zakończeniu nagrzewania, urządzenie pokaże następujący komunikat: „PŁUKANIE W TOKU, GORĄCA WODA Z DYSZY”. W ten sposób, oprócz nagrzewania bojlera urządzenie wprowadza gorącą wodę do wewnętrznych obwodów, aby i one zostały podgrzane.

Temperatura urządzenia będzie prawidłowa, gdy pojawi się strona główna (home page).

7. WYŁĄCZANIE URZĄDZENIA

Przy każdym wyłączeniu, jeżeli wcześniej przygotowano kawę, urządzenie wykonuje automatyczny cykl płukania.

Ryzyko oparzenia!

W czasie płukania z otworów dozownika do kawy (A8) wypływa niewielka ilość gorącej wody. Należy uważać, by nie poparzyć się rozpryskującą się wodą.

- W celu wyłączenia urządzenia, nacisnąć na przycisk  (A7 - rys. 9).

- Na wyświetlaczu pojawi się napis “WYŁĄCZANIE W TOKU, PROSZĘ CZEKAĆ”: jeżeli przewidziano, urządzenie wykona płukanie a następnie wyłączy się (stand-by).

Zwróć uwagę!

Jeżeli urządzenie nie będzie używane przez dłuższy okres czasu, należy je „opróżnić” (patrz paragraf „8.17 Opróżnianie obwodu”) a następnie odłączyć od sieci elektrycznej:

- wyłączyć urządzenie, wcisnąc przycisk  (rys. 9);
- zwolnić główny wyłącznik (A21), umieszczony z tyłu urządzenia (rys. 2).

Uwaga!





Nigdy nie wciskać głównego wyłącznika, gdy urządzenie jest włączone.

8. USTAWIENIA MENU

8.1 Płukanie

Za pomocą tej funkcji można wytworzyć gorącą wodę z dozownika kawy (A8) i dyszy gorącej wody/pary (C6), jeżeli założona, w celu wymycia i podgrzania wewnętrznego obwodu urządzenia. Ustawić pojemnik o minimalnej pojemności 100 ml pod dyszą gorącej wody (rys. 8).

Aby uaktywnić taką funkcję, postępować w następujący sposób:

1. Wcisnąć  (B2), aby wejść do menu;
2. Wcisnąć  (B10) lub  (B8) dopóki na wyświetlaczu (B) nie pojawi się napis „ PŁUKANIE”;
3. Wcisnąć  , aby uaktywnić płukanie.

Uwaga! Ryzyko oparzenia.

Podczas wytwarzania gorącej wody nie zostawiać urządzenia bez nadzoru.

4. Po kilku sekundach, najpierw z dozownika kawy a następnie z dyszy gorącej wody/pary (jeżeli założona), wypłynie gorąca woda, która umyje i nagrzej wewnętrzną obwód urządzenia: na wyświetlaczu pojawia się napis „PŁUKANIE W TOKU, GORĄCA WODA Z DYSZY” i pasek postępu, który wypełnia się w miarę przygotowywania kawy;
5. Aby przerwać funkcję, należy wcisnąć przycisk  STOP lub poczekać na automatyczne wyłączenie.

Zwróć uwagę!

- Jeżeli nie stosuje się ekspresu przez dłuższy niż 3-4 dni, przed ponownym użyciem, po jego włączeniu zalecane jest przeprowadzenie 2-3 płukań;
- Jest normalne, że po takiej funkcji, w pojemniku na fasy (A10) znajduje się woda.

8.2 Odkamienianie













Instrukcje dotyczące odkamieniania znajdują się w rozdziale „17. Odkamienianie”.

8.3 Filtr wody

Instrukcje dotyczące instalacji filtra (C4), znajdują się w rozdziale „19. Filtr zmiękczający”.

8.4 Ustawienia napojów

W tej sekcji można uzyskać informacje na temat spersonalizowanych ustawień i ewentualnie przywrócić ustawienia fabryczne każdego napoju, z wyjątkiem czekolady.











1. Wcisnąć „” (B2), aby wejść do menu;
 2. Wcisnąć „” (B10) lub „” (B8) dopóki na wyświetlaczu (B) nie pojawi się napis „ USTAWIENIA NAPOJÓW”;
 3. Wcisnąć „” : na wyświetlaczu pojawi się panel ustawień pierwszego napoju;
 4. Na wyświetlaczu jest wskazany profil użytkownika odniesienia. Ustawienia są wyświetlane na pionowych paskach: ustawienia fabryczne są wskazywane symbolem  natomiast ustawiona aktualnie wartość jest wskazana wypełnieniem pionowego paska;
 5. Aby wrócić do menu ustawień, wcisnąć „ ESC”.
Aby wyświetlać i zmieniać napoje, wcisnąć „ NEXT”;
 6. Aby przywrócić wyświetlony na wyświetlaczu napój do ustawień fabrycznych, wcisnąć „ RESET”;
 7. „POTWIERDZIĆ RESET?”: aby potwierdzić, wcisnąć „ OK” (aby anulować, wcisnąć „ ESC”);
 8. „USTAW.FABR. USTAWIONE”: wcisnąć „ OK”.
- Napój został zaprogramowany na ustawieniach fabrycznych. Przejdź do kolejnych napojów lub powróć do menu ustawień.

Zwróć uwagę!

- Aby zmienić napoje w innym profilu, powrócić do homepage, wybrać żądany profil (B11) i powtórzyć procedurę.
- Aby przywrócić wszystkie napoje profilu do ustawień fabrycznych skonsultować paragraf „8.18 Ustawienia fabryczne”

8.5 Ustawianie godziny

W celu ustawienia godziny na wyświetlaczu (B), należy:

1. Wcisnąć „” (B2), aby wejść do menu;
2. Wcisnąć „” (B10) lub „” (B8) dopóki na wyświetlaczu (B) nie pojawi się napis „ USTAW GODZINĘ”;
3. Wcisnąć „” : na wyświetlaczu pojawi się okno ustawiania godziny;
4. Wcisnąć „” lub „” przy godzinach i minutach, dopóki nie pojawi się bieżąca godzina;
5. Aby potwierdzić, wcisnąć „ OK” (aby anulować „ ESC”), a następnie „ ESC”, aby powrócić do home page.

Godzina jest ustawiona.













8.6 Automatyczne włączanie

Można ustawić godzinę automatycznego włączania po to, aby urządzenie było gotowe do użycia o określonej godzinie (na przykład rano) oraz, aby szybko przygotować kawę.

Zwróć uwagę!

W celu uaktywnienia tej funkcji, godzina musi być prawidłowo ustawiona (patrz paragraf „8.5 Ustawienie godziny ”).

Aby aktywować automatyczne włączanie, postępować w następujący sposób:

1. Wcisnąć „” (B2), aby wejść do menu;
2. Wcisnąć „” (B10) lub „” (B8) dopóki na wyświetlaczu (B) nie pojawi się napis „ AUT.WŁĄCZANIE”;
3. Wybrać funkcję wciskając „” : na wyświetlaczu pojawi się okno ustawiania godziny;
4. Wcisnąć „” lub „” przy godzinach i minutach, dopóki nie pojawi się żądana godzina automatycznego włączania;
5. Wcisnąć „ OFF” lub „ ON”, aby włączyć lub wyłączyć automatyczne włączanie.
6. Aby potwierdzić, wcisnąć „ OK” (aby anulować i powrócić do ustawień „ ESC”), a następnie „ ESC”, aby powrócić do home page.

Godzina automatycznego włączania jest zaprogramowana; na wyświetlaczu obok godziny pojawi się symbol wskazujący, że funkcja jest aktywna.







Zwróć uwagę!

Jeżeli urządzenie zostanie wyłączone za pomocą wyłącznika głównego (A21) ustawienie automatycznego włączania zostanie utracone.

8.7 Automatyczne wyłączenie (standby)

Można ustawić godzinę automatycznego wyłączenia, aby urządzenie wyłączyło się po 15 lub 30 minutach, lub po 1, 2, 3 godzinach nieużywania.









Aby zaprogramować automatyczne wyłączenie, postępować w następujący sposób:

1. Wcisnąć „” (B2), aby wejść do menu;
2. Wcisnąć „” (B10) lub „” (B8) dopóki na wyświetlaczu (B) nie pojawi się napis „ AUT. WYŁĄCZANIE” z bieżącym ustawieniem (15 lub 30 minut, lub 1, 2, lub 3 godziny);
3. Na wyświetlaczu wcisnąć „” w celu wybrania żądanej wartości;
4. Wcisnąć „ ESC”, aby powrócić do home page.

Automatyczne wyłączenie zostało zaprogramowane.

8.8 Podgrzewacz filiżanek









Aby przed zaparzeniem kawy podgrzać filiżanki, można uaktywnić podgrzewacz filiżanek (A6) umieszczając je na nim.

1. Wcisnąć „” (B2), aby wejść do menu;
2. Wcisnąć  (B10) lub  (B8) dopóki na wyświetlaczu (B) nie pojawi się napis „ PODGRZEWACZ FILIŻANEK”;
3. Wcisnąć „”, aby uaktywnić -  lub dezaktywować -  podgrzewacz filiżanek.
4. Wcisnąć „ ESC”, aby powrócić do home page.

8.9 Oszczędność energetyczna

Dzięki tej funkcji możliwe jest uaktywnienie lub dezaktywacja trybu oszczędności energetycznej. Gdy funkcja jest aktywna, gwarantuje mniejsze zużycie energii, zgodnie z normatywnymi europejskimi.







Aby wyłączyć lub włączyć tryb „oszczędność energetyczna”, należy postępować w następujący sposób:

1. Wcisnąć „” (B2), aby wejść do menu;
2. Wcisnąć  (B10) lub  (B8) dopóki na wyświetlaczu (B) nie pojawi się napis „ OSZCZĘDNOŚĆ ENERGETYCZNA”;
3. Wcisnąć „”, aby uaktywnić -  lub dezaktywować -  oszczędność energetyczną.
4. Wcisnąć „ ESC”, aby powrócić do home page.

Na wyświetlaczu, obok godziny pojawi się symbol wskazujący, że funkcja jest aktywna.

8.10 Temperatura kawy

Jeżeli chce się zmienić temperaturę wody do przygotowania kawy, należy postępować w następujący sposób:







1. Wcisnąć „” (B2), aby wejść do menu;
2. Wcisnąć  (B10) lub  (B8) dopóki na wyświetlaczu (B) nie pojawi się napis „ TEMPERATURA KAWY” z bieżącym ustawieniem (NISKA, ŚREDNIA, WYSOKA, MAKSYMALNA);
3. Wcisnąć przycisk „” do momentu wybrania żądanej temperatury;
4. Wcisnąć „ ESC”, aby powrócić do home page.

8.11 Twardość wody

Instrukcje dotyczące ustawiania twardości wody znajdują się w rozdziale „18. Programowanie twardości wody”.

8.12 Wybór języka









Aby zmienić język pojawiający się na wyświetlaczu (B), należy:

1. Wcisnąć „” (B2), aby wejść do menu;
2. Wcisnąć  (B10) lub  (B8) dopóki na wyświetlaczu nie pojawi się napis „ USTAW JEZYK”;
3. Wcisnąć „”: wcisnąć  lub  dopóki nie wyświetli się flaga żądanego języka i wybrać ją;

4. Dwukrotnie wcisnąć „ ESC”, aby powrócić do home page.

8.13 Sygnał dźwiękowy









Przy pomocy tej funkcji można uaktywnić lub dezaktywować sygnał dźwiękowy, który ekspres wydaje po wciśnięciu ikon i przy każdym założeniu/zdjęciu akcesoriów. Aby dezaktywować lub ponownie aktywować sygnał dźwiękowy, należy:

1. Wcisnąć „” (B2), aby wejść do menu;
2. Wcisnąć  (B10) lub  (B8) dopóki na wyświetlaczu (B) nie pojawi się napis „ SYGNAŁ DŹWIĘKOWY”;
3. Wcisnąć „”, aby włączyć -  lub wyłączyć -  sygnał dźwiękowy;
4. Wcisnąć „ ESC”, aby powrócić do home page.

8.14 Podświetlanie filiżanki







Przy pomocy tej funkcji, aktywuje się lub dezaktywuje podświetlanie filiżanki. Światelka włączają się przy każdym wytwarzaniu napoju na bazie kawy, gorącego mleka oraz przy każdym płukaniu.

Aby dezaktywować lub ponownie uaktywnić tę funkcję, należy:

1. Wcisnąć „” (B2), aby wejść do menu;
2. Wcisnąć  (B10) lub  (B8) dopóki na wyświetlaczu (B) nie pojawi się napis „ PODŚWIETLANIE FILIŻANKI”;
3. Wcisnąć „”, aby włączyć -  lub wyłączyć -  podświetlanie filiżanki;
4. Wcisnąć „ ESC”, aby powrócić do home page.

8.15 Tło





Można zmienić tło wyświetlacza ekspresu wybierając z pośród następujących 4: „SHADED BLUE”, „STAINLESS STEEL”, „COFFEE BROWN”, „DARK BLUE”. Należy postępować następująco:

1. Wcisnąć „” (B2), aby wejść do menu;
2. Wcisnąć  (B10) lub  (B8) dopóki na wyświetlaczu (B) nie pojawi się napis „ TŁO”;
3. Wcisnąć „”: na wyświetlaczu pojawią się dostępne rodzaje tła;
4. Wybrać żądane tło wciskając jego okienko: urządzenie powróci do menu ustawień, z nowym wybranym tłem;
5. Wcisnąć „ ESC”, aby powrócić do home page.

8.16 Bluetooth

Za pomocą tej funkcji można uaktywnić lub dezaktywować PIN bezpieczeństwa umożliwiając połączenie urządzenia mobilnego z ekspresem.

1. Wcisnąć „” (B2), aby wejść do menu;
2. Wcisnąć  (B10) lub  (B8) dopóki na wyświetlaczu (B) nie pojawi się napis „ BLUETOOTH”;

3. Wcisnąć „”, aby wejść do funkcji;
4. Uaktywnić lub dezaktywować zabezpieczenie PIN wciskając  lub ;
5. Dwukrotnie wcisnąć „ ESC”, aby powrócić do home page.

Ustawiony na ekspresie PIN to „0000”: zaleca się ustawienie własnego PIN bezpośrednio w APP.







Zwróć uwagę!

Numer seryjny urządzenia, widoczny w funkcji „Bluetooth”, pozwoli Państwu zidentyfikować ekspres w momencie tworzenia połączenia z APP.

8.17 Opróżnianie obwodu





Przed okresem nieużytkowania, aby woda nie zamarzła w wewnętrznych obwodach lub odwiezieniem urządzenia do centrum serwisowego zaleca się opróżnienie jego obwodu hydraulicznego.

Należy postępować następująco:

1. Wcisnąć „” (B2), aby wejść do menu;
2. Wcisnąć  (B10) lub  (B8) dopóki na wyświetlaczu (B) nie pojawi się napis „OPRÓŻNIANIE OBWODU”;
3. Wcisnąć „”;
4. „OPRÓŻNIJ TACKĘ NA FUSY I TACKĘ NA SKROPLINY”: wyjąć i opróżnić pojemnik na fusy (A10) i tackę na skropliny (A14). Wcisnąć „ NEXT”;
5. „WŁÓŻ POJEMNIK NA FUSY I TACKĘ NA SKROPLINY”: Włożyć tackę na skropliny z pojemnikiem na fusy;
6. „UMIEŚĆ POJ. 0.5l POD WYLOTEM DYSZY, WCIŚNIJ OK, ABY ROZPOCZĄĆ”: umieścić pojemnik pod wylotem dyszy (A8) i gorącej wody (C6). Wcisnąć „ OK” (rys. 8);

Ryzyko Oparzenia!

Podczas wytwarzania gorącej wody nie zostawiać urządzenia bez nadzoru.

7. „PŁUKANIE W TOKU, PROSZĘ CZEKAĆ”: urządzenie wykonuje płukanie dyszy kawy;
8. „OPRÓŻNIJ ZBIORNIK NA WODĘ”: wyjąć zbiornik (A16) i całkowicie opróżnić, następnie wcisnąć „ NEXT” (rys. 10);
9. (Jeżeli filtr jest zainstalowany) „WYJMIJ FILTR WODY”: wyjąć filtr ze zbiornika. Wcisnąć „ NEXT”;
10. „WŁÓŻ ZBIORNIK NA WODĘ, WCIŚNIJ OK, ABY KONTYNUOWAĆ”: włożyć zbiornik na wodę i wcisnąć „ OK” (rys. 6);
11. „OPRÓŻNIANIE OBWODU HYDR. W TOKU”: poczekać aż maszyna wykona opróżnianie; (Uwaga: z dysz wydobywa się gorąca woda!). W miarę jak obwód opróżnia się, hałas urządzenia może się nasilić: jest to zupełnie normalne.
12. „OPRÓŻNIJ TACKĘ NA SKROPLINY”: wyjąć, opróżnić i ponownie umieścić na miejscu tackę na skropliny, następnie wcisnąć „ NEXT”;

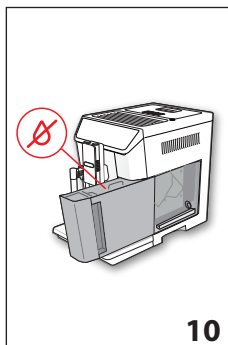

10

13. „OPRÓŻNIANIE ZAKOŃCZONE: WCIŚNIJ OK, ABY WYŁĄCZYĆ”: wcisnąć „ OK”. Urządzenie wykona wyłączenie.











Zwróć uwagę!

Przed kolejnym włączeniem, urządzenie wymaga napełnienia obwodu: śledzić wskazówki od punktu 3 paragrafu „5.4 Pierwsze włączenie urządzenia”.

8.18 Ustawienia fabryczne









Dzięki tej funkcji, można przywrócić wszystkie ustawienia menu i zaprogramowane ilości do ustawień fabrycznych (z wyjątkiem języka, który pozostaje).

Aby przywrócić ustawienia fabryczne, postępować w następujący sposób:

1. Wcisnąć „” (B2), aby wejść do menu;
2. Wcisnąć  (B10) lub  (B8) dopóki na wyświetlaczu (B) nie pojawi się napis „ USTAWIENIA FABRYCZNE”. Wcisnąć „”;
3. Wcisnąć „ RESET CAŁKOWITY” jeżeli chce się przywrócić wszystkie profile do oryginalnych parametrów, w przeciwnym wypadku wybrać żądany profil (np. UŻYTK. 1);
4. „PRZYWRÓCIĆ USTAW.FABR.”: wcisnąć „ OK”, aby potwierdzić (lub „ ESC”, aby nie zmieniać parametrów);
5. „USTAW.FABR. USTAWIONE”: wcisnąć „ OK”, aby potwierdzić i „ ESC” aby powrócić do homepage.

8.19 Statystyki

W tej funkcji są wyświetlane dane statystyczne urządzenia. Aby je wyświetlić, należy:

1. Wcisnąć „” (B2), aby wejść do menu;
2. Wcisnąć  (B10) lub  (B8) dopóki na wyświetlaczu (B) nie pojawi się napis „ STATYSTYKI”;
3. Wcisnąć „”: można sprawdzić wszystkie dane statystyczne wciskając  LUB ;
4. Wcisnąć „ ESC”: urządzenie powróci do home page.

9. PRZYGOTOWANIE KAWY

9.1 Wybór smaku kawy





Na homepage wybrać żądany smak kawy wciskając przycisk „ SMAK” (B6):

	(patrz „9.4 Przygotowanie kawy z kawy mielonej”)
	SMAK BARDZO ŁAGODNY
	SMAK ŁAGODNY
	SMAK NORMALNY
	SMAK MOCNY
	SMAK BARDZO MOCNY
	Własny (jeżeli zaprogramowany) / Standard

Po wytworzeniu, ustawienie smaku powraca do wartości .

9.2 Wybór wielkości kawy

Na homepage wybrać żadaną wielkość kawy w filizance wciskając „ WIELKOŚĆ” (B7):

	MAŁA KAWA
	ŚREDNIEJ WIELKOŚCI KAWA
	DUŻA KAWA
	BARDZO DUŻA KAWA
	Wielkość własna (jeżeli zaprogramowana) / Wielkość standardowa

Po wytworzeniu, ustawienie ilości powraca do wartości .



9.3 Przygotowanie kawy przy użyciu kawy w ziarnach



Uwaga!

Nie używać zielonych, karmelizowanych lub kandyzowanych ziaren kawy, ponieważ mogą się przykleić do młynka i sprawić, że nie będzie się nadawał do użytku.

Wsypaną kawę w ziarnach do odpowiedniego pojemnika (A3) (rys. 12);





5. Ustawić filizankę pod otworami dozownika kawy (A8);
6. Obniżyć dozownik, aby znalazł się jak najbliżej filizanki (rys. 13): w ten sposób uzyska się lepszą piankę;
7. Wcisnąć  (B10) lub  (B8), dopóki nie wyświetli się żądana kawa;
8. Wybrać żądany rodzaj kawy:
 - ESPRESSO

- DOPPIO+
- COFFEE
- LONG
- 2X ESPRESSO

9. Rozpoczyna się wytwarzanie kawy i na wyświetlaczu (B) pojawia się ilość oraz pasek postępu, który wypełnia się w miarę przygotowywania.



Zwróć uwagę:

- Można jednocześnie przygotować 2 filizanki kawy ESPRESSO wciskając „2X ” podczas przygotowywania 1 ESPRESSO (symbol jest wyświetlany przez kilka sekund na początku przygotowywania).
- Gdy ekspres przygotowuje kawę, można w dowolnym momencie przerwać jej wytwarzanie poprzez wciśnięcie „ STOP”.
- Po zakończeniu wytwarzania, jeżeli chce się zwiększyć wielkość kawy w filizance, wystarczy wcisnąć przycisk „ EXTRA”: po osiągnięciu żądanej ilości, wcisnąć „ STOP”.

Po zakończeniu parzenia, urządzenie jest gotowe do kolejnego użycia.



Zwróć uwagę!

- Podczas użycia, na wyświetlaczu mogą się pojawić komunikaty (NAPEŁNIJ ZBIORNIK, OPRÓZNIJ POJEMNIK NA FUSY itp.), których znaczenie opisano w rozdziale „22. Komunikaty pojawiające się na wyświetlaczu”.
- Aby uzyskać kawę o wyższej temperaturze, należy zapoznać się z paragrafem „9.6 Porady w celu uzyskania kawy o wyższej temperaturze”.
- Jeżeli kawa wypływa kropla za kroplą, jest zbyt słaba, z małą pianką lub jest zimna, należy przeczytać wskazówki podane w rozdziale „9.5 Regulacja młynka do kawy” i rozdziale „23. Rozwiązywanie problemów”.
- Można spersonalizować każde przygotowanie kawy (patrz rozdziały „14. Personalizacja napojów” i „15. Zapisanie własnego profilu”).
- Jeśli tryb „Oszczędność Energetyczna” jest aktywny, wytwarzanie pierwszej kawy może wymagać kilku sekund oczekiwania.

9.4 Przygotowanie kawy z kawy mielonej





Uwaga!



- Nie wsypywać kawy mielonej do wyłączzonego urządzenia, aby jej w nim nie rozsypać i nie zabrudzić ekspresu. W takim przypadku ekspres mógłby ulec uszkodzeniu.
- Wsypany zawsze tylko 1 płaską miarkę (C2) kawy, w przeciwnym wypadku wewnątrz urządzenia mogłyby się zabrudzić lub zapchać lejki (A4).

Zwróć uwagę!

Używając kawy mielonej, można jednorazowo przygotować tylko jedną filiżankę kawy.

1. Kilkakrotnie wcisnąć przycisk „ SMAC” (B6), dopóki na wyświetlaczu (B) nie pojawi się napis „” (kawa mielona).
2. Otworzyć pokrywkę lejka do kawy mielonej (A2).
3. Upewnić się, że lejek (A4) nie jest zapchany, następnie wysypać jedną płaską miarkę kawy mielonej (rys. 14).
4. Ustawić filiżankę pod otworem dozownika kawy (A8) (rys. 13).
5. Na homepage wybrać żądany rodzaj kawy (ESPRESSO, COFFEE, LONG);
6. Rozpoczyna się wytwarzanie kawy i na wyświetlaczu pojawia się ilość oraz pasek postępu, który wypełnia się w miarę przygotowywania kawy.

Zwróć uwagę!

- Gdy ekspres przygotowuje kawę, można w dowolnym momencie przerwać jej wytwarzanie poprzez wcisnięcie „ STOP”.
- Po zakończeniu wytwarzania, jeżeli chce się zwiększyć wielkość kawy w filiżance, wystarczy wcisnąć przycisk „ EXTRA”: po osiągnięciu żądanej ilości, wcisnąć „ STOP”.

Po zakończeniu parzenia, urządzenie jest gotowe do kolejnego użycia.

Uwaga! Przygotowując kawę LONG :

W połowie parzenia pojawia się komunikat „WSYP KAWĘ MIELONĄ, MAKSYMALNIE JEDNA MIARKA”. Wsypać płaską miarkę kawy mielonej i wcisnąć „ OK”.

Zwróć uwagę!

- Podczas użycia, na wyświetlaczu mogą się pojawić komunikaty (NAPEŁNIJ ZBIORNIK, OPRÓŻNIJ POJEMNIK NA FUSY itp.) których znaczenie opisano w rozdziale „22. Komunikaty pojawiające się na wyświetlaczu”.
- Aby uzyskać kawę o wyższej temperaturze, należy zapoznać się z paragrafem „9.6 Porady w celu uzyskania kawy o wyższej temperaturze”.
- Jeśli tryb „Oszczędność Energetyczna” jest aktywny, wytwarzanie pierwszej kawy może wymagać kilku sekund oczekiwania.

9.5 Regulacja młynka do kawy

Nie należy regulować młynka do kawy, przynajmniej początkowo, ponieważ jest on fabrycznie ustawiony na odpowiednie wytwarzanie kawy.

Jeżeli jednak, po zaparzeniu pierwszych kaw okaże się, że wytwarzanie kawy jest zbyt słabe i z małą ilością pianki lub jest

wytwarzana zbyt wolno (kropla za kroplą), należy poprawić ustawienie przy pomocy pokrętki regulacji stopnia zmielenia kawy (A5 - rys. 11).

Zwróć uwagę!

Pokrętło regulacji może być używane wyłącznie podczas pracy młynka do kawy, na początkowym etapie przygotowywania napojów na bazie kawy.





Jeżeli kawa wypływa zbyt wolno lub nie wypływa wcale, przekręcić pokrętło zgodnie z kierunkiem ruchu wskazówek zegara o jeden przeskok w stronę numeru 7.

Natomiast, aby uzyskać wytwarzanie mocniejszej kawy oraz poprawić wygląd pianki, przekręcić je w kierunku przeciwnym do kierunku ruchu wskazówek zegara o jeden przeskok do 1 (nie więcej niż jeden przeskok na raz, w przeciwnym wypadku kawa może wypływać kroplami). Efekt tej zmiany widoczny jest dopiero po przygotowaniu co najmniej 2 kolejnych kaw. Jeżeli po takiej regulacji nie uzyska się żądanego rezultatu, konieczne będzie powtórzenie korekty, obracając pokrętło o jeden przeskok.

9.6 Porady w celu uzyskania kawy o wyższej temperaturze

Aby uzyskać bardziej gorącą kawę zaleca się:

- przeprowadzić płukanie wybierając funkcję „Płukanie” w menu ustawień (patrz paragraf „8.1 Płukanie ”);
- ogrzać gorącą wodą filiżanki (użyć funkcji gorącej wody, patrz rozdział „11. Wytwarzanie gorącej wody”);
- zwiększyć temperaturę kawy w menu ustawień (paragraf „8.10 Temperatura kawy ”).

10. PRZYGOTOWANIE NAPOJÓW MLECZNYCH

Zwróć uwagę!

Aby nie uzyskać małego spienionego mleka lub pianki z dużymi pęcherzykami, należy zawsze czyścić pokrywę pojemnika na mleko (D2) i dyszę do gorącej wody (A9), jak opisano w paragrafach „10.4 Czyszczenie pojemnika na mleko po każdym użyciu”, „16.10 Czyszczenie pojemnika na mleko” i „16.11 Czyszczenie dyszy gorącej wody/pary”.

Napełnianie i mocowanie pojemnika na mleko

1. Zdjąć pokrywę (D2) (rys. 15);
2. Napełnić pojemnik (D3) wystarczającą ilością mleka, nie przekraczając umieszczonego na nim wskaźnika MAX (rys. 16). Należy pamiętać, że każda kreska z boku pojemnika odpowiada około 100 ml mleka;

Zwróć uwagę!

- Aby uzyskać bardziej gęstą i obfitą piankę, należy użyć mleka odtłuszczonego lub półtłustego prosto z lodówki (około 5°C).
 - Jeżeli tryb „Oszczędność energetyczna” jest aktywny, wytwarzanie napoju może wymagać kilku sekund.
3. Upewnić się, że rurka zanurzana w mleku (D4) znajduje się na prawidłowym miejscu, na dole pokrywy pojemnika na mleko (rys. 17);
 4. Ponownie założyć pokrywę na pojemnik na mleko;
 5. Jeżeli jest założona dysza gorącej wody/pary (C6), należy ją zdjąć wciskając przycisk odłączenia (C7) (rys. 18);
 6. Popychając do końca, zaczepić pojemnik na mleko (D) na rurce (A9) (rys. 19): urządzenie wyda sygnał dźwiękowy (jeżeli funkcja sygnału jest uaktywniona);
 7. Ustawić wystarczająco dużą filiżankę pod otworami dozownika kawy (A8) i pod rurką wytwarzania spienionego mleka (D5); wyregulować długość rurki wytwarzania mleka, w celu zbliżenia jej do filiżanki, pociągając na dół (rys. 20).
 8. Śledzić wskazówki przedstawione dla każdej konkretnej funkcji.

10.2 Regulacja ilości pianki

Przekręcając pokrętkę regulowania pianki (D1), ustawia się ilość pianki, która zostanie wytworzona podczas przygotowywania napojów na bazie mleka.

Pozycja pokrętki	Opis	Zalecana do...
	BEZ PIANKI	GORĄCE MLEKO (niespionione) /CAFFELATTE
	MIN. IŁOŚĆ PIANKI	LATTE MACCHIATO/ FLAT WHITE
	MAX IŁOŚĆ PIANKI	CAPPUCCINO/ CAPPUCCINO+ / CAPPUCCINO MIX / ESPRESSO MACCHIATO / GORĄCE MLEKO (spionione)



10.3 Automatyczne przygotowywanie napojów mlecznych

1. Napełnić i zaczepić pojemnik na mleko (D), jak wskazano wcześniej.
2. Na homepage wybrać żądany rodzaj napoju:
 - CAPPUCCINO
 - LATTE MACCHIATO
 - CAFFELATTE

- GORĄCE MLEKO
- CAPPUCCINO+
- ESPRESSO MACCHIATO
- FLAT WHITE
- CAPPUCCINO MIX

3. Na wyświetlaczu (B) pojawi się polecenie przekręcenia pokrętki regulacji pianki (D1) w zależności od przepisu: przekręcić pokrętkę znajdującą się na pokrywie pojemnika na mleko (D2) i potwierdzić wybór wciskając „ OK”.
4. Po kilku sekundach, urządzenie rozpocznie automatyczne wytwarzanie i na wyświetlaczu pojawi się obrazek wybranego napoju oraz pasek postępu, który będzie się wypełniał w miarę przygotowywania.

Zwróć uwagę: wskazówki odnoszące się do wszystkich napojów mlecznych

- „ ESC”: wcisnąć, jeżeli chce się całkowicie przerwać przygotowywanie i powrócić do home page.
- „ STOP”: wcisnąć, aby przerwać wytwarzanie mleka lub kawy i przejść do kolejnego etapu (jeżeli przewidziany) przygotowywania napoju.
- Po zakończeniu wytwarzania, jeżeli chce się zwiększyć wielość kawy w filiżance wcisnąć „ EXTRA”.
- Można spersonalizować każde przygotowanie napoju mlecznego (patrz rozdział „14. Personalizacja napojów „ i „15. Zapisanie własnego profilu”).
- Nie pozostawiać na długo naczynia z mlekiem poza lodówką: im wyższa jest temperatura mleka (idealna to 5°C), tym jakość pianki jest gorsza.

Po zakończeniu parzenia, urządzenie jest gotowe do kolejnego użycia.

10.4 Czyszczenie pojemnika na mleko po każdym użyciu

 **Uwaga! Ryzyko oparzenia**



Podczas czyszczenia wewnętrznych przewodów pojemnika na mleko, z rurki wytwarzania spienionego mleka (D5) wydobywa się gorąca woda i para. Należy uważać, by nie poparzyć się rozpryskującą się wodą.

Po każdym użyciu funkcji z zastosowaniem mleka, jest wyświetlany komunikat „USTAW POKRĘTKO NA <CLEAN> ABY ROZPOCZĄĆ CZYSZCZENIE” i należy wyczyścić pokrywę spieniacza do mleka:

1. Pozostawić pojemnik na mleko (D) w urządzeniu (nie jest konieczne jego opróżnienie);
2. Umieścić filiżankę lub inny pojemnik pod rurką wytwarzania spienionego mleka (rys. 20);
3. Ustawić pokrętkę regulacji pianki (D1) na „CLEAN” (rys. 21): na wyświetlaczu (B) pojawi się napis „CZYSZ. POJEMNIKA NA MLEKO W TOKU UMIEŚĆ POJEMNIK POD DYSZĄ MLEKA”

- (fig. 22) z paskiem wypełniającym się w miarę postępowania czyszczenia. Czyszczenie kończy się automatycznie;
4. Ustawić pokrętkę regulacji na jedną z pozycji stopnia regulacji pianki;
 5. Zdjąć pojemnik na mleko i wyczyścić gąbką (rys. 23) rurkę pary (A9).



Zwróć uwagę!

- Jeśli chce się przygotować kilka filiżanek napojów mlecznych, po przygotowaniu ostatniego napoju należy wyczyścić pojemnik na mleko. Aby kontynuować kolejne przygotowanie, po pojawieniu się komunikatu do funkcji CLEAN, wcisnąć  „ESC”.
- Jeżeli nie wykona się czyszczenia, na wyświetlaczu pojawi się symbol  przypominający o konieczności wyczyszczenia pojemnika na mleko.
- Pojemnik może być przechowywany w lodówce.
- W niektórych przypadkach, aby wykonać czyszczenie, należy poczekać na nagrzanie się ekspresu.

11. WYTWARZANIE GORĄCEJ WODY

Uwaga! Ryzyko oparzenia.

Podczas wytwarzania gorącej wody nie zostawiać urządzenia bez nadzoru.

1. Sprawdzić, czy dysza gorącej wody/pary (C6) jest prawidłowo założona na rurce gorącej wody/pary (A9);
2. Ustawić pojemnik pod dyszą (możliwie jak najbliżej, aby uniknąć rozpryskiwania wody);
3. Na homepage wybrać „ GORĄCA WODA”. Na wyświetlaczu (B) pojawi się obrazek i pasek postępu, który wypełnia się w miarę przygotowywania;
4. Urządzenie wytwarza gorącą wodę, a następnie automatycznie przerywa wytwarzanie. Aby ręcznie przerwać wytwarzanie gorącej wody wcisnąć przycisk  „STOP”.



Zwróć uwagę!

- Jeżeli tryb „Oszczędność energetyczna” jest aktywny, wytwarzanie gorącej wody może wymagać kilku sekund oczekiwania.
- Można spersonalizować każde przygotowanie gorącej wody (patrz rozdziały „14. Personalizacja napojów” i „15. Zapisanie własnego profilu”).

12. WYTWARZANIE PARY

Uwaga! Ryzyko oparzenia.

Podczas wytwarzania gorącej pary nie zostawiać urządzenia bez nadzoru.

1. Sprawdzić, czy dysza gorącej wody/pary (C6) jest prawidłowo założona na rurce gorącej wody/pary (A9);
2. Napełnić pojemnik płynem do podgrzania/spienienia i zanurzyć w nim dyszę gorącej wody/pary;
3. Na homepage wybrać „ PARA”. Na wyświetlaczu (B) pojawi się obrazek i pasek postępu, który wypełnia się w miarę przygotowywania; po kilku sekundach z dyszy gorącej wody/pary wydobędzie się para, która podgrzeje mleko;
4. Po osiągnięciu żądanej temperatury lub poziomu pianki przerwać wytwarzanie pary przyciskiem  „STOP”;

Uwaga!

Przed wyjęciem pojemnika z płynem, aby uniknąć poparzenia, przerwać wytwarzanie pary.

Zwróć uwagę!

Jeżeli tryb „Oszczędność energetyczna” jest aktywny, wytwarzanie pary może wymagać kilku sekund.

12.1 Porady dotyczące stosowania pary do spienienia mleka

- Podczas wyboru pojemnika wziąć pod uwagę, że objętość płynu zwiększy się 2 lub 3 krotnie.
- Aby uzyskać bardziej gęstą i obfitą piankę, użyć mleka odtłuszczonego lub półtłustego prosto z lodówki (około 5° C).
- Aby uzyskać bardziej kremową piankę przekręcać pojemnik przesuwając go wolnymi ruchami z dołu do góry.
- Aby uniknąć słabo spienionego mleka lub pianki z dużymi pęcherzykami, zawsze czyścić dyszę (C6) według instrukcji z kolejnego paragrafu.

12.2 Czyszczenie dyszy gorącej wody/pary po użyciu

Aby uniknąć nagromadzenia się pozostałości po mleku lub zatkaniu, po każdym zastosowaniu czyścić dyszę gorącej wody/pary (C6).















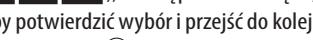

1. Pod dyszą gorącej wody/pary umieścić pojemnik i uaktywnić wytwarzanie niewielkiej ilości wody (patrz rozdział „11. Wytwarzanie gorącej wody”). Przerwać wytwarzanie gorącej wody wciskając przycisk  „STOP”.
2. Poczekać kilka minut, aż dysza gorącej wody/pary ostygnie; zdjęć ją (rys. 18) wciskając przycisk odczepiania (C7). Jedną ręką przytrzymać dyszę a drugą przekręcić i zsunąć dyszę do spieniania mleka na dół (rys. 24).
3. Zsunąć również rurkę pary pociągając ją na dół (rys. 25).
4. Sprawdzić czy otwór rurki nie jest zatkany. Jeżeli konieczne wyczyścić za pomocą wykałaczki.
5. Dokładnie umyć gąbką elementy dyszy w letniej wodzie.

- Ponownie założyć rurkę i dyszę do spieniania mleka popychając do góry i przekraczając, aż do zaczeplenia.

13. PRZYGOTOWYWANIE GORAĄCEJ

CZEKOLADY



Na homepage wybrać CZEKOLADA i postępować w następujący sposób:

- WYBIERZ LICZBĘ FILIZANEKI GĘSTOŚĆ (ETAP 1 Z 5): użyć strzałek wyboru w celu wybrania 1 ( ) lub 2 filiżanek ( ) i żądanej gęstości (min = ; max = ) , następnie wcisnąć „ NEXT” aby potwierdzić wybór i przejść do kolejnego etapu (lub wcisnąć „ BACK” aby powrócić do poprzedniej strony);
- „WŁÓŻ MIESZADŁO CHOCO DO DZBANKA (ETAP 2 Z 5)”: podnieść pokrywę dzbanka (E1) (rys. 26), użyć suwaka (E6) i wyjąć lejek z dzbanka (E2) (rys. 26). Upewnić się, że rurka wytwarzania pary (E3) i mieszadło choco (E4) znajdują się na miejscu (rys. 27), a następnie włożyć złożony lejek do dzbanka (rys. 28);
- Wcisnąć „ NEXT”, aby przejść do kolejnego etapu (lub wcisnąć „ BACK”, aby powrócić do poprzedniej strony);
- „WLEJ MLEKO LUB WODĘ DO ŻĄDANEGO POZIOMU (ETAP 3 Z 5)”: w celu przygotowania jednej filiżanki czekolady, wlać do lejka mleko z lodówki (lub zimną wodę), aż do poziomu . Jeżeli natomiast, chce się przygotować 2 filiżanki lub jeden kubek czekolady, wlać mleko (lub wodę) do poziomu  /  / . Po wlaniu mleka (lub wody), wcisnąć „ NEXT” (lub „ BACK” aby powrócić do poprzedniej strony);
- „DODAJ CZEKOLADĘ W PROSZKU Z LEJKA (ETAP 4 Z 5)”: (rys. 30): w celu przygotowania jednej filiżanki czekolady dodać dwie miarki (C2) (25 g) proszku. W celu przygotowania dwóch filiżanek lub jednego kubka gorącej czekolady, dodać 4 miarki proszku. Po wsypaniu proszku wcisnąć „ NEXT” (lub „ BACK” aby powrócić do poprzedniej strony);

Uwaga!

Upewnić się, że otwór lejka wskazany na rys. 31 jest czysty.

Zwróć uwagę!

- Mleko należy wlać, gdy lejek z rurką wytwarzania pary i mieszadłem znajdują się na miejscu, nie przekraczać poziomu  /  /  wskazanego na dzbanku; zwiększyć lub zmniejszyć ilość czekolady w proszku w zależności od upodobania.
- W przypadku używania wody, zastosować się do takich samych wskazówek jak w przypadku mleka.

- W celu prawidłowego przygotowania gorącej czekolady, najpierw wlać do lejka mleko (lub wodę) a następnie proszek lub kakao.

- „ZAMKNIJ POKRYWĘ I WŁÓŻ DZBANEK, NACIŚNIJ OK, ABY ROZPOCZĄĆ”: Zamknąć pokrywę (rys. 32) i zaczeplić dzbanek na rurce (rys. 33) popychając go do końca: ekspres wyemituje sygnał dźwiękowy (jeżeli taka funkcja jest aktywna);

- Wcisnąć „ OK”, aby uaktywnić funkcję: urządzenie rozpocznie mieszanie i wytworzy parę do podgrzania;

Zwróć uwagę!

- Jeżeli w stosowanym proszku czekolady nie ma zagęszczacza, regulacja gęstości nie przyniesie żadnych efektów.
- Jeżeli chce się przerwać przygotowywanie czekolady, wcisnąć „ STOP”.

Po zakończeniu przygotowywania, urządzenie jest gotowe do kolejnego użycia. Czekolada jest gotowa i można ją przelać do filiżanki.



Ryzyko Oparzenia!

- Podczas przygotowywania czekolady, dzbanek i pokrywa są bardzo gorące: chwycić wyłącznie za uchwyt dzbanka w celu wyjęcia i przelania czekolady do filiżanki.
- Podczas przygotowywania czekolady, z otworów pokrywy dzbanka wydobywa się para.
- Normalne jest, że na skutek podgrzewania mleka, rozpryskuje się ono w dzbanku.
- Ilość czekolady w filiżance zależy od wybranej gęstości: jeżeli wybierze się dużą gęstość, czekolady będzie mniej niż w przypadku wybrania małej gęstości.

14. PERSONALIZACJA NAPIJÓW

Można spersonalizować smak (w napojach, w których jest możliwa jego zmiana) i ilość napojów.

- Upewnić się, że profil dla którego chce się spersonalizować napój jest aktywny: można wybrać napoje „MY” dla każdego z 6 profili;
- Na home page wcisnąć  (B1);
- Wybrać napój, który chce się ustawić według własnych upodobań, aby wejść na strony personalizacji: muszą być założone odpowiednie akcesoria;
- (Tylko napoje na bazie kawy) „WYBIERZ SMAK KAWY”: Wybrać żądany smak wciskając  lub , a następnie wcisnąć „ OK”;
- “PERSONALIZACJA ILOŚCI KAWY (LUB WODY), NACIŚNIJ STOP, ABY ZAPISAC”: Rozpoczyna się przygotowywanie i urządzenie wyświetla stronę personalizacji ilości, która jest przedstawiona za pomocą pionowego paska. Gwiazdka obok paska wskazuje ustaloną ilość.

- Gdy ilość osiągnie minimalną dopuszczalną do zaprogramowania wartość, na wyświetlaczu pojawi się „ STOP”.
 - Wcisnąć „ STOP”, gdy w filizance znajdzie się żądana ilość.
 - „CZY ZAPISAĆ NOWE USTAW.?”: Wcisnąć „TAK” lub „NIE”. Urządzenie potwierdzi czy nowe ustawienie zostało zapisane, czy też nie (w zależności od poprzedniego wyboru): wcisnąć „ OK”.
- Urządzenie powróci na home page.

Zwróć uwagę!





- Napoje mleczne: zapisuje się smak kawy, a następnie pojedynczo ilości mleka i kawy;
- Gorąca woda: urządzenie wytwarza gorącą wodę: wcisnąć „ STOP”, aby zapisać żądaną ilość.
- Można również spersonalizować napoje łącząc się z DeLonghi Coffee Link App.
- Można wyjść z programowania wciskając „ ESC”: wartości nie zostaną zapisane.

Tabela wielkości napojów		
Napój	Standardowa wielkość	Wielkość możliwa do zaprogramowania
ESPRESSO	40 ml	20-80 ml
LONG	160 ml	115-250 ml
COFFEE	180 ml	100-240 ml
DOPPIO+	120 ml	80-180 ml
GORĄCA WODA	250 ml	20-420 ml



15. ZAPISANIE WŁASNEGO PROFILU

Na tym urządzeniu można zapisać 6 różnych profili, z których każdy jest przypisany innej ikonie.



W każdym profilu są utrzymywane w pamięci spersonalizowane wartości SMAKU i ILOŚCI napojów „MY” (patrz rozdział „14. Personalizacja napojów ”) oraz kolejność w jakiej są wyświetlane wszystkie napoje na podstawie częstotliwości ich wyboru.

Aby wybrać jeden z profili lub wejść do niego, wcisnąć na używany w danej chwili (B11), wcisnąć  (B10) lub  (B8) do momentu wyświetlenia żądanego profilu i wcisnąć na niego.

Zwróć uwagę!

- Profil „ GOS”: wybierając taki profil, można przygotować napoje według ustawień fabrycznych. Funkcja  nie jest aktywna.
- Można również spersonalizować własny profil łącząc się z DeLonghi Coffee Link App.

Aby spersonalizować ikonę profilu postępować w następujący sposób:

- Wybrać profil (B11);
- Wybrać „Spersonalizuj” (lewym górnym rogu wyświetlacza);
- Wcisnąć  (B10) lub  (B8), dopóki na wyświetlaczu (B) nie pojawi się żądana ikona, następnie wybrać ją;
- Potwierdzić wybór za pomocą „ OK”: urządzenie powróci do homepage.

16. CZYSZCZENIE

16.1 Czyszczenie ekspresu

Należy okresowo myć następujące części ekspresu:

- wewnętrzny obwód;
- pojemnik na fusy (A10);
- tacka na skropliny (A14);
- zbiornik na wodę (A16);
- otwory dozownika kawy (A8);
- lejek wsypywania kawy mielonej (A4);
- automat zaparzający (A19), dostępny po otwarciu drzwi czek serwisowych (A18);
- pojemnik na mleko (D);
- „Mix carafe” (E);
- rukawka gorącej wody/pary (A9);
- panel sterowania (B).

Uwaga!

- Do czyszczenia urządzenia nie używać rozpuszczalników, ściernych środków czyszczących lub alkoholu. Do czyszczenia automatycznych ekspresów firmy De'Longhi nie jest konieczne stosowanie środków chemicznych.
- Nie wolno myć w zmywarce do naczyń żadnego elementu ekspresu, z wyjątkiem pojemnika na mleko (D) i „Mix carafe”.
- Do usuwania kamienia osadowego lub osadów z kawy nie należy używać metalowych przedmiotów, mogłyby one zarysować metalowe lub plastikowe powierzchnie.

16.2 Czyszczenie wewnętrznego obwodu ekspresu

Po okresach nieużytkowania trwających dłużej niż 3-4 dni, przed ponownym użyciem zaleca się włączenie urządzenia i wykonanie:

- 2-3 płukań za pomocą funkcji „Płukanie” (paragraf „8.1 Płukanie ”;
- wytworzenie gorącej wody przez kilka sekund (rozdział „11. Wytwarzanie gorącej wody”).

Zwróć uwagę!

Jest normalne, że po czyszczeniu, w pojemniku na fusy (A10) znajduje się woda.

16.3 Czyszczenie pojemnika na fusy

Gdy na wyświetlaczu (B) pojawi się napis „OPRÓŻNIJ POJEMNIK NA FUSY”, należy go opróżnić i wyczyścić. Dopóki pojemnik na fusy (A10) nie zostanie wyczyszczony, urządzenie nie może przygotować kawy. Po upływie 72 godzin od pierwszego przygotowania, urządzenie sygnalizuje konieczność opróżnienia pojemnika nawet, jeżeli nie jest pełny (aby urządzenie mogło odliczyć 72 godziny, nie należy go wyłączać wyłącznikiem głównym).

Uwaga! Ryzyko oparzenia

Jeżeli przygotowuje się kilka kolejnych kaw cappuccino, metalowa podstawa na filiżanki (A11) nagrzewa się. Przed jej dotknięciem poczekać aż wystygnie, chwycić tylko za przednią część.

Aby przeprowadzić czyszczenie (gdy ekspres jest wyłączony):

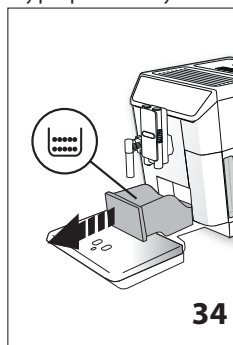

1. Wyjąć tackę na skropliny (A14) (rys. 34), opróżnić ją i wyczyścić.
2. Opróżnić i dokładnie wyczyścić pojemnik na fusy (A10) uważając, aby usunąć wszystkie nagromadzone na dnie pozostałości: pędzelek znajdujący się w wyposażeniu (C5) posiada łopatkę idealnie nadającą się do takiej czynności.

Uwaga!

Gdy wyjmujesz się tackę na skropliny należy obowiązkowo opróżnić pojemnik na fusy nawet, jeśli nie jest pełny. Jeżeli czynność ta nie zostanie wykonana, może się zdarzyć, że podczas przygotowywania kolejnych kaw, pojemnik na fusy wypełni się nadmiernie i ekspres zostanie zablokowany.

16.4 Czyszczenie tacki na skropliny

Uwaga!

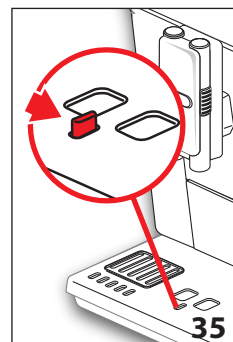

Tacka na skropliny (A14) wyposażona jest w pływakowy wskaźnik poziomu (A12) (czerwony) znajdujący się w nim wody (rys. 35). Zanim wskaźnik wydobędzie się z podstawki na filiżanki (A11), należy koniecznie opróżnić i wyczyścić tackę, w przeciwnym wypadku woda może wyciekać i uszkodzić urządzenie, blat lub otaczającą strefę.

W celu wyjęcia tacki na skropliny, należy postępować następująco:

1. Wyjąć tackę na skropliny i pojemnik na fusy (A10) (rys. 34);
2. Opróżnić tackę na skropliny i pojemnik na fusy, a następnie je umyć;
3. Ponownie włożyć tackę na skropliny wraz z pojemnikiem na fusy.

16.5 Czyszczenie wnętrza ekspresu do kawy

Niebezpieczeństwo porażenia prądem!

Przed przystąpieniem do czyszczenia wewnętrznych części należy wyłączyć urządzenie (patrz „7. Wyłączanie urządzenia”) i odłączyć je od sieci elektrycznej. Nigdy nie zanurzać urządzenia w wodzie.

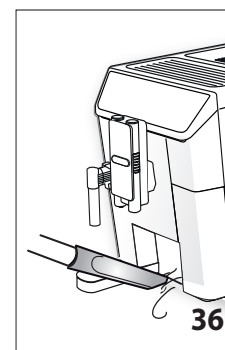

1. Okresowo sprawdzać (raz w miesiącu), czy wnętrze urządzenia (widoczne po wyjęciu tacki na skropliny A14) nie jest zabrudzone.
2. W razie potrzeby, usunąć osady z kawy przy pomocy pędzelka znajdującego się w wyposażeniu (C5) i gąbki. Przy pomocy odkurzacza usunąć wszelkie pozostałości (rys. 36).

16.6 Czyszczenie zbiornika na wodę

1. Okresowo (mniej więcej raz w miesiącu) i zawsze po wymianie filtra zmiękczającego (C4) (gdy przewidziano) czyścić zbiornik na wodę (A16) za pomocą wilgotnej szmatki i odrobiny delikatnego środka czyszczącego: dokładnie wyplukać przed napełnieniem i założyć;
2. Wyjąć filtr (jeśli obecny) i przepłukać go pod bieżącą wodą;
3. Ponownie zamontować filtr (jeśli przewidziany), napełnić zbiornik świeżą wodą i ponownie go założyć;

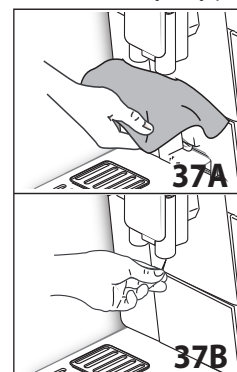

4. (Tylko w modelach z filtrem zmiękczającym). Wytworzyć około 100 ml gorącej wody w celu uaktywnienia filtra.

16.7 Czyszczenie otworów dozownika kawy

1. Za pomocą gąbki lub szmatki okresowo czyścić otwory dozownika kawy (A8) (rys. 37A);

2. Sprawdzić, czy nie są zapchane. W razie potrzeby, usunąć osady z kawy przy pomocy wykałaczki (rys. 37B).

16.8 Czyszczenie lejka do kawy mielonej

Okresowo (mniej więcej raz w miesiącu) sprawdzać, czy lejek do wsypania kawy mielonej (A4) nie jest zapchany. W razie potrzeby, usunąć osady z kawy przy pomocy pędzelka (C5) znajdujące się w wyposażeniu.

16.9 Czyszczenie automatu zaparzającego

Automat zaparzający (A19) należy czyścić przynajmniej raz w miesiącu.



Uwaga!

Nie należy wyjmować automatu zaparzającego, gdy urządzenie jest włączone.

1. Upewnić się, że ekspres właściwie wykonał wyłączenie (patrz rozdział „7. Wyłączanie urządzenia”);
2. Wyjąć zbiornik na wodę (A16) (rys. 3);
3. Otworzyć drzwiczki automatu zaparzającego (A18) (rys. 38) znajdujące się na prawym boku;
4. Wcisnąć do środka dwa kolorowe przyciski zwalniające i równocześnie wyjąć automat zaparzający na zewnątrz (rys. 39);
5. Zanurzyć automat zaparzający w wodzie na ok. 5 minut, a następnie optukać pod kranem;

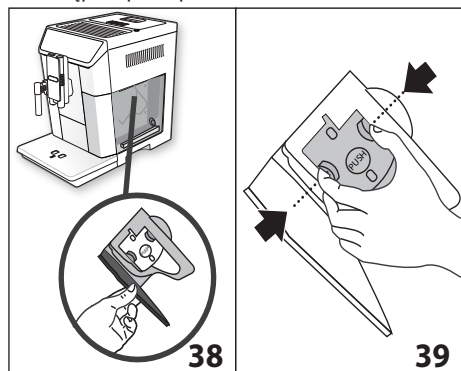

Uwaga!

PRZEPŁUKAĆ WYŁĄCZNIE WODĄ
NIE UŻYWAĆ ŚRODKÓW CZYSZCZĄCYCH I NIE WKŁADAĆ DO ZMYWARKI

Czyścić automat zaparzający bez użycia środków czyszczących, ponieważ mogą go uszkodzić.

6. Za pomocą pędzelka (C5) wyczyścić ewentualne pozostałości z kawy w miejscu zaczepienia automatu zaparzającego, widoczne przez drzwiczki;

7. Po wyczyszczeniu, ponownie założyć automat zaparzający wkładając go do wspornika (rys. 40); następnie wcisnąć napis PUSH, dopóki nie usłyszy się kliknięcia przymocowania;

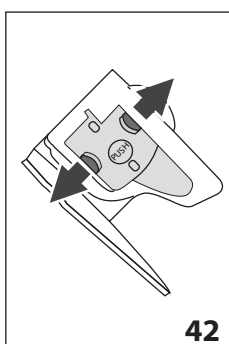
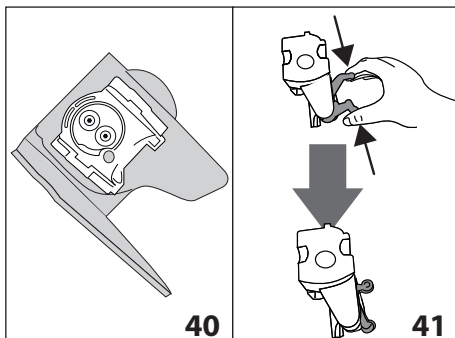

Zwróć uwagę!

Jeżeli zamocowanie automatu zaparzającego sprawia trudności, należy (przed jego założeniem) doprowadzić go do właściwych rozmiarów naciskając na dwie dźwignie jak pokazano na rys. 41.

8. Po założeniu automatu zaparzającego należy się upewnić, że obydwa kolorowe przyciski zaskoczyły na zewnątrz (rys. 42);
9. Zamknąć drzwiczki automatu zaparzającego;
10. Napelnić zbiornik wodą.

16.10 Czyszczenie pojemnika na mleko

W celu zapewnienia skuteczności spieniacza, należy co drugi dzień czyścić pojemnik na mleko (D), jak opisano poniżej:

1. Wyjąć pokrywą (D2);
2. Wyjąć rurkę wytwarzania mleka (D5) i rurkę zanurzoną w mleku (D4) (rys. 43);
3. Przekręcić w kierunku przeciwnym do kierunku ruchu wskazówek zegara pokrętko regulacji pianki (D1) na pozycję „INSERT” (rys. 43) i zdjąć je, przesuwając w górę;

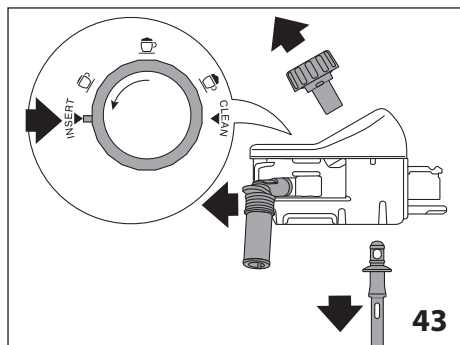

4. Starannie umyć wszystkie elementy w ciepłej wodzie z delikatnym środkiem czyszczącym. **Można je myć w zmywarce, wkładając je wyłącznie do górnego kosza.** Zachować szczególną ostrożność, aby w nacięciu i w kanałiku pod pokrętkiem (rys. 44) nie zostały resztki po mleku: ewentualnie wyczyścić za pomocą wykałaczki;

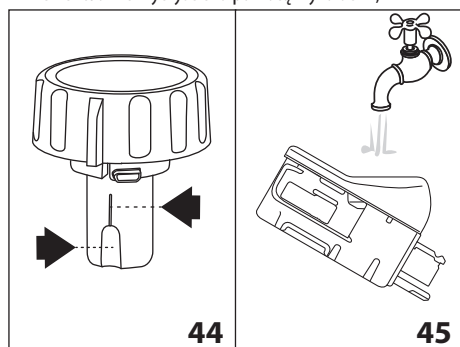

5. Wypłukać wewnątrz gniazda na pokrętko regulacji pianki pod bieżącą wodą (rys. 45);
 6. Sprawdzić również, czy rurka zanurzana w mleku i rurka do wytwarzania mleka nie są zatkane resztkami mleka;
 7. Ponownie zamocować pokrętko tak, aby strzałka odpowiadała napisowi „INSERT”, zamocować rurkę do wytwarzania mleka i rurkę zanurzoną w mleku;
 8. Ponownie założyć pokrywę na pojemnik na mleko (D3).

16.11 Czyszczenie rurki gotącej wody/pary

Za pomocą gąbki czyścić rurkę (A9) po każdym przygotowaniu mleka, usuwając jego resztki znajdujące się na uszczelkach (rys. 23).

16.12 Czyszczenie „Mix Carafe” (E)

Czyścić dzbanek po każdym przygotowaniu, jak opisano poniżej:

1. Podnieść pokrywę (E1) i wyjąć lejek (E2) naciskając na przycisk odczepiania (E6), następnie podnieść (rys. 26);

2. Wyjąć z lejka rurkę wytwarzania pary (E3) i mieszałko „choco” (E4);
 3. Starannie umyć wszystkie elementy w ciepłej wodzie z delikatnym środkiem czyszczącym. **Można je myć w zmywarce, wkładając je wyłącznie do górnego kosza.**
 4. Ponownie zamontować wszystkie komponenty.

i Zwróć uwagę!

Normalne jest, że po przygotowaniu gorącej czekolady, podczas czyszczenia na mieszałce znajdują się resztki: są to ślady żelaza znajdującego się w kakao, które jest przyciągane przez jego magnesy.

17. ODKAMNIENIE

! Uwaga!

- Przed użyciem, przeczytaj instrukcję i etykietę odkamieniacza, znajdujące się na jego opakowaniu.
- Zaleca się stosowanie wyłącznie odkamieniacza firmy De'Longhi. Użycie nieodpowiednich odkamieniaczy, jak również nieregularnie wykonywane odkamienianie może doprowadzić do usterek, których gwarancja producenta nie obejmuje.

Odkamienić urządzenie, gdy na wyświetlaczu (B) pojawi się napis „KONIECZNOŚĆ ODKAMNIENIA - NACIŚNIJ OK, ABY ROZP. (~45min) **!**”: jeżeli chce się przeprowadzić odkamienianie natychmiast, wcisnąć „**✓** OK” i zastosować się do instrukcji z punktu 4.

Aby przesunąć odkamienianie na później, wcisnąć „**↻** ESC”: na wyświetlaczu symbol **!** przypomina, że należy przeprowadzić odkamienianie (komunikat pojawi się przy każdym włączeniu).

Aby wejść do menu odkamieniania:

1. Wcisnąć „**⚙️**” (B2), aby wejść do menu;
2. Wcisnąć „**⬅️**” (B10) lub „**➡️**” (B8) dopóki na wyświetlaczu nie pojawi się napis „ODKAMNIENIE”;
3. Wcisnąć „**▶️**”, aby rozpocząć cykl odkamieniania i zastosować się do instrukcji pojawiających się na wyświetlaczu;
4. „WYJMIJ FILTR WODY” (rys. 46); wyjąć zbiornik na wodę (A16), usunąć filtr (C4) (jeżeli obecny), opróżnić zbiornik. Wcisnąć „**➡️** NEXT”;

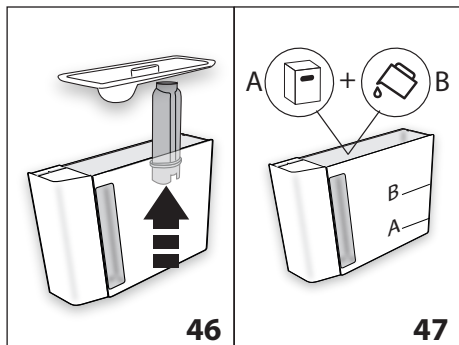

5. „WLEJ ODKAMIENIACZ (POZIOM A) I WODĘ (DO POZIOMU B)” (rys. 47); Włóż do zbiornika na wodę odkamieniacz, do wskazanego poziomu A (opakowanie 100 ml) zaznaczonego wewnątrz zbiornika; następnie dolać wody (jeden litr) do poziomu B; ponownie włożyć zbiornik na wodę. Wcisnąć „> NEXT”;

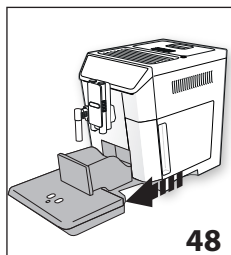

6. „OPRÓŻNIJ TACKĘ NA FUSY I TACKĘ NA SKROPLINY” (rys. 48): wyjąć, opróżnić i ponownie włożyć tackę na skropliny (A14) i pojemnik na fusy (A10). Wcisnąć „> NEXT”;

7. „UMIEŚĆ POJ. 2L POD WYLOTEM DYSZY NACIŚNIJ OK, ABY ROZPOCZĄĆ ODKAMIENIANIE”:

Pod dyszą gorącej wody/pary (C6) i dozownikiem kawy (A8) umieścić pusty pojemnik o minimalnej pojemności 2 litrów (rys. 8);



Uwaga! Ryzyko oparzenia

Z dyszy gorącej wody/pary i z dozownika kawy wypływa gorąca woda z kwasem. Należy uważać, by nie wejść w kontakt z takim roztworem.

8. Wcisnąć przycisk „✓ OK”, aby potwierdzić wlanie roztworu. Na wyświetlaczu pojawi się napis „ODKAMIENIANIE W TOKU, PROSZĘ CZEKAĆ”: uruchamia się program odkamieniania i roztwór odkamieniający wypływa zarówno z dyszy gorącej wody/pary jak i z dozownika kawy automatycznie przeprowadzając szereg płukań z przerwami, usuwających resztki kamienia z urządzenia;

Po około 25 minutach, urządzenie przerywa odkamienianie:

9. „WYPŁUCZ ZBIORNIK I NAPEŁNIJ WODĄ DO MAX POZIOMU” (rys. 5): urządzenie jest gotowe na proces płukania świeżą wodą. Opróżnić pojemnik zastosowany do zebrania roztworu odkamieniającego i wyjąć zbiornik na wodę, wypłu-

kać pod bieżącą wodą, napełnić zimną wodą do poziomu MAX, ponownie włożyć do ekspresu;

10. „UMIEŚCIĆ POJEMNIK 2L POD WYLOTEM DYSZY NACIŚNIJ OK, ABY ROZPOCZĄĆ PŁUKANIE”: Pod dozownikiem kawy i dyszą gorącej wody/pary umieścić pusty pojemnik zastosowany do zebrania roztworu odkamieniającego (rys. 8) i wcisnąć „✓ OK”;
11. Gorąca woda wypływa najpierw z dozownika kawy a następnie z dyszy gorącej wody/pary, na wyświetlaczu pojawia się napis „PŁUKANIE W TOKU, Proszę czekać”;
12. Gdy w zbiorniku skończy się woda, wypłukać pojemnik zastosowany do zebrania wody z płukania;
13. (Jeżeli filtr był zainstalowany) „WŁÓŻ FILTR NA MIEJSCE” (rys. 49). Wcisnąć „> NEXT” i wyjąć zbiornik na wodę; włożyć, jeżeli został wcześniej wyjęty, filtr zmiękczający;

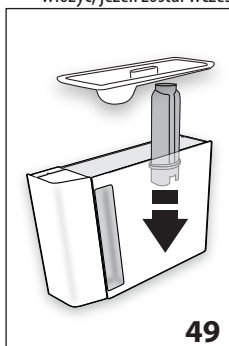

14. „WYPŁUCZ ZBIORNIK I NAPEŁNIJ WODĄ DO MAX POZIOMU” (rys. 5): Napełnić zbiornik świeżą wodą do poziomu MAX;
15. „WŁÓŻ ZBIORNIK NA WODĘ” (rys. 6): Włożyć zbiornik na wodę;
16. „UMIEŚCIĆ POJEMNIK 2L POD WYLOTEM DYSZY NACIŚNIJ OK, ABY ROZPOCZĄĆ PŁUKANIE”:

Pod dyszą gorącej wody/pary umieścić pusty pojemnik zastosowany do zebrania roztworu odkamieniającego (rys. 8) i wcisnąć „✓ OK”;

17. Gorąca woda wypływa z dyszy gorącej wody/pary, na wyświetlaczu pojawia się napis „PŁUKANIE W TOKU”;
18. „OPRÓŻNIJ TACKĘ NA SKROPLINY” (rys. 34): Po zakończeniu płukania wyjąć, opróżnić i ponownie włożyć tackę na skropliny (A14) i pojemnik na fusy (A10): wcisnąć „> NEXT”;
19. „PROCES ODKAMIENIANIA ZAKOŃCZONY”: wcisnąć „✓ OK”;
20. „NAPEŁNIJ ZBIORNIK ZIMNĄ WODĄ”: opróżnić pojemnik zastosowany do zebrania wody z płukania, wyjąć go i dolać zimnej wody do poziomu MAX, ponownie włożyć do urządzenia.

Odkamienianie zostało zakończone.

i Zwróć uwagę!

- Jeżeli cykl odkamieniania nie zakończy się prawidłowo (np.: brak energii elektrycznej), zaleca się jego powtórzenie;
- Jest normalne, że po wykonaniu cyklu odkamieniania, w pojemniku na fusy (A10) znajduje się woda.
- W przypadku, gdy zbiornika na wodę nie został napełniony do poziomu max, urządzenie wymaga trzeciego płukania:

zagarantuje to całkowite usunięcie rozтворu odkamieniającego z jego wewnętrznych obwodów. Przed uaktywnieniem płukania, pamiętać o opróżnieniu tacki na skropliny;

- Urządzenie może w krótkim okresie czasu zażądać dwóch cykli odkamieniania, co jest rzeczą normalną i wynika z nowoczesności jego systemu kontroli

18. PROGRAMOWANIE TWARDOSCI WODY

Komunikat „KONIECZNOŚĆ ODKAMINIENIA - NACIŚNIJ OK, ABY ROZP.” (~45 min)  wyświetlany jest po ustalonym wcześniejszym okresie działania, który zależy od twardości wody.



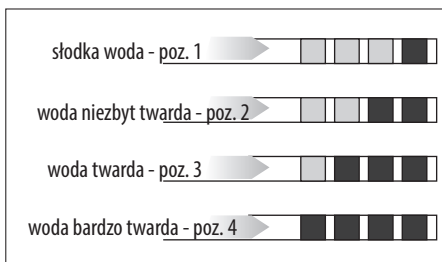

Ekspres jest fabrycznie ustawiony na „4 poziom” twardości wody. Ewentualnie, można zaprogramować ekspres na podstawie twardości wody z sieci wodociągowej różnych regionów, zmniejszając w ten sposób częstotliwość wykonywania odkamieniania.

18.1 Pomiar twardości wody

1. Wyjąć z opakowania pasek kontrolny twardości wody „TOTAL HARDNESS TEST” (C1), załączony do instrukcji w języku angielskim.
2. Całkowicie zanurzyć pasek w szklance wody z kranu na około jedną sekundę.
3. Wyjąć pasek z wody i lekko nim potrząsnąć. Po upływie około minuty pojawią się 1, 2, 3 lub 4 czerwone kwadraciki. W zależności od twardości wody jeden kwadracik odpowiada 1 poziomowi.



18.2 Ustawienie twardości wody

1. Wcisnąć „” (B2), aby wejść do menu;
2. Wcisnąć „” (B10) lub „” (B8) dopóki na wyświetlaczu (B) nie pojawi się napis, „ TWARDOSĆ WODY”;
3. Aby zmienić wybrany poziom, nacisnąć na jego symbol dopóki nie wyświetli się ten żądany (Poziom 1 = woda śładka; Poziom 4 = woda bardzo twarda);
4. Wcisnąć „ ESC”, aby powrócić do home page.

W tym momencie, ekspres jest zaprogramowany na nowy poziom twardości wody.

19. FILTR ZMIĘKZAJĄCY

Niektóre modele posiadają filtr zmiękczejący (C4): jeśli wasz model go nie posiada, zalecamy jego zakup w autoryzowanym serwisie firmy De’Longhi.

W celu poprawnego użycia filtra należy się zastosować do podanych poniżej instrukcji.

19.1 Montaż filtra

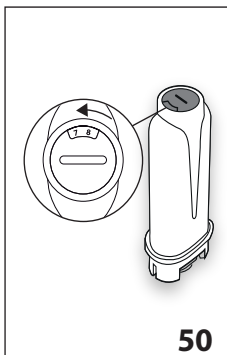



1. Wyjąć filtr (C4) z opakowania;
2. Wcisnąć „” (B2), aby wejść do menu;
3. Wcisnąć „” (B10) lub „” (B8) dopóki na wyświetlaczu nie pojawi się napis „ FILTR WODY”;
4. Wcisnąć „”;
5. „PRZEKRĘĆ DATOWNIK DO MOMENTU WYŚWIETLENIA 2 KOLEJNYCH MIESIĘCY” (rys. 50):

obracać tarczę datownika, dopóki nie zostaną pokazane kolejne 2 miesiące użytkowania. Wcisnąć „ NEXT”;

Zwróć uwagę

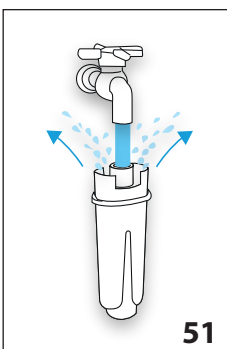
czas użytkowania filtra wynosi dwa miesiące, jeżeli urządzenie jest użytkowane w normalny sposób. Jeżeli natomiast ekspres z zainstalowanym filtrem nie jest używany, czas przydatności filtra wynosi maksymalnie 3 tygodnie.



6. „WYPŁUCZ SZCZELINY WODĄ, DOPÓKI NIE WYPŁYNIE ONA Z OTWORÓW” (rys. 51): Aby aktywować filtr, należy wlewać wodę z kranu do otworu filtra, jak pokazano na rysunku, do momentu gdy woda nie zacznie wypływać z jego bocznych otworów przez co najmniej 1 minutę. Wcisnąć „ NEXT”;

7. Wyjąć zbiornik (A16) z urządzenia i napełnić go wodą.

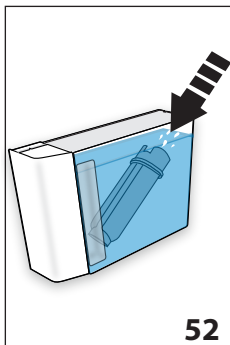

8. „ZANURZ FILTR W POJEMNIKU WYPUSZCZAJĄC PĘCHERZYKI POWIETRZA” (rys. 52): Włożyć filtr do zbiornika z wodą i całkowicie zanurzyć na kilka sekund, pochylając go i delikatnie przyciskając, aby umożliwić wydobyć się pęcherzyków powietrza. Wcisnąć „ NEXT”;



9. „WŁÓŻ FILTR NA MIEJSCE I DOCIŚNIJ DO DNA”: Włożyć filtr na miejsce (A17 - rys. 59) i docisnąć do końca. Wcisnąć „ NEXT”;



10. „WŁÓŻ ZBIORNIK NA WODĘ”: Zamknąć zbiornik pokrywą (A15), a następnie ponownie włożyć do urządzenia.





11. „UMIEŚĆ POJ. 0,5 L POD WYŁOTEM DYSZY, NACIŚNIJ OK, ABY NAPEŁNIĆ FILTR” (rys. 8): pod dyszą gorącej wody/pary (C6) ustawić pojemnik i wcisnąć „ OK”: rozpoczyna się wytwarzanie, które zostaje potem automatycznie przerwane.

Na wyświetlaczu, obok godziny pojawi się symbol  wskazujący, że funkcja jest aktywna. W tym momencie można użyć urządzenia.

19.2 Wymiana filtra

Wymienić filtr (C4), gdy na wyświetlaczu (B) pojawi się napis „WYMIEN FILTR WODY, NACIŚNIJ OK, ABY ROZPOCZĄĆ ”: jeżeli chce się go wymienić natychmiast wcisnąć „ OK” i zastosować się do instrukcji z punktu 4.

Aby przesunąć wymianę na później, wcisnąć „ ESC”: na wyświetlaczu symbol  przypomina, że należy wymienić filtr. W celu dokonania wymiany, należy:

- Wyjąć zbiornik na wodę (A16) i zużyty filtr;
- Wyjąć nowy filtr z opakowania;
- Wcisnąć „” (B2), aby wejść do menu;
- Wcisnąć  (B10) lub  (B8) dopóki na wyświetlaczu nie pojawi się napis „FILTR WODY”;
- Wcisnąć „”;
- Na wyświetlaczu pojawi się napis „WYMIEN FILTR”;
- Wcisnąć „”;
- Postępować według instrukcji z poprzedniego paragrafu, od punktu 5.











Filtr został aktywowany i można przystąpić do używania ekspresu.

Zwróć uwagę!

Po upływie dwóch miesięcy (patrz datownik) lub, gdy urządzenie nie było używane przez 3 tygodnie konieczna jest wymiana filtra nawet, jeżeli urządzenie nie wyświetla takiego komunikatu.

19.3 Usunięcie filtra

Jeżeli chce się używać urządzenie bez filtra (C4), konieczne jest jego wyjęcie i zaprogramowanie takiego stanu. Należy postępować następująco:

- Wyjąć zbiornik na wodę (A16) i zużyty filtr;
- Wcisnąć „” (B2), aby wejść do menu;
- Wcisnąć  (B10) lub  (B8) dopóki na wyświetlaczu nie pojawi się napis „FILTR WODY”;
- Wcisnąć „”;
- Na wyświetlaczu pojawi się napis „WYJMIJ FILTR”;
- Wcisnąć „”;
- „ POTWIERDZIĆ WYJĘCIE FILTRA?”: wcisnąć „ OK” (jeżeli natomiast chce się powrócić do menu ustawień, wcisnąć „ ESC”);
- „ FILTR ZOSTAŁ WYJĘTY”: urządzenie zapisało zmianę. Wcisnąć „ OK”, aby powrócić do home page.

Zwróć uwagę!

Po upływie dwóch miesięcy (patrz datownik) lub, gdy urządzenie nie będzie używane przez 3 tygodnie konieczne jest wyjęcie/ wymiana filtra nawet, jeżeli urządzenie nie wyświetla takiego komunikatu.

20. DANE TECHNICZNE

Napięcie:	220-240 V~ 50/60 Hz max. 10 A
Moc:	1450 W
Ciśnienie:	1,9 MPa (19 bar)
Pojemność zbiornika na wodę:	2 l
Wymiary dłxgłxh:	260x480x375 mm
Długość kabla:	1750 mm
Waga:	12,4 kg
Max pojemność pojemnika na ziarna:	400 g





Niniejszy produkt jest zgodny z Rozporządzeniem (CE) Nr 1935/2004 dotyczącym materiałów i przedmiotów przeznaczonych do kontaktu z artykułami spożywczymi.



21. UTYLIZACJA



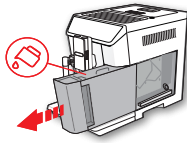
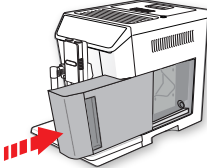
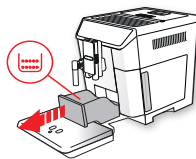
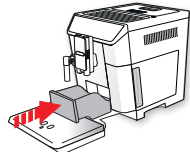
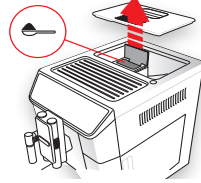

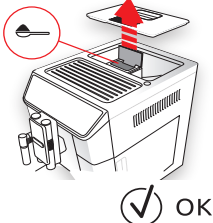
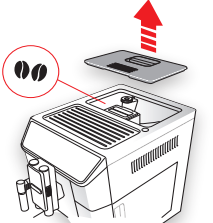
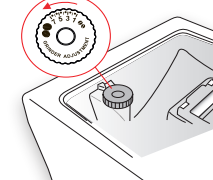

Nie wolno wyrzucać urządzenia razem z odpadami domowymi, należy je przekazać do wyspecjalizowanego punktu zbiórki odpadów.



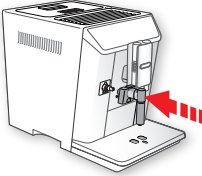
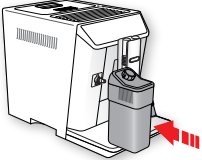
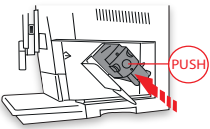
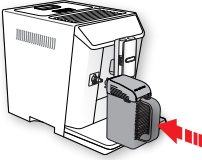
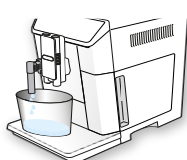

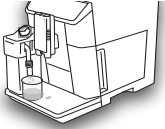

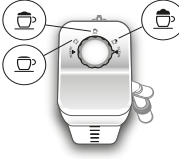



22. KOMUNIKATY POJAWIAJĄCE SIĘ NA WYŚWIETLACZU

WYŚWIETLANY KOMUNIKAT	MOŻLIWA PRZYCZYNA	ROZWIĄZANIE
<p>NAPEŁNIJ ZBIORNIK ZIMNĄ WODĄ</p> 	<p>Niewystarczający poziom wody w zbiorniku (A16).</p>	<p>Napełnić zbiornik na wodę i/lub prawidłowo go założyć maksymalnie dociskając, dopóki nie usłyszysz odgłosu zamocowania.</p>
<p>WŁÓŻ ZBIORNIK NA WODĘ</p> 	<p>Zbiornik (A16) jest nieprawidłowo założony.</p>	<p>Włożyć zbiornik dociskając go do końca.</p>
<p>OPRÓŻNIJ POJEMNIK NA FUSY</p> 	<p>Pojemnik na fusy po kawie (A10) jest pełny.</p>	<p>Opróżnić pojemnik na fusy po kawie, tackę na skropliny (A14) i wyczyścić, następnie ponownie założyć. Ważne: gdy wyjmuje się tackę na skropliny należy obowiązkowo opróżnić pojemnik na fusy nawet, jeśli nie jest pełny. Jeżeli czynność ta nie zostanie wykonana, może się zdarzyć, że podczas przygotowywania kolejnych kaw, pojemnik na fusy wypełni się nadmiernie i ekspres się zablokuje.</p>
<p>WŁÓŻ POJEMNIK NA FUSY</p> 	<p>Po oczyszczeniu, pojemnik na fusy nie został zamocowany (A10).</p>	<p>Wyjąć tackę na skropliny (A14) i założyć pojemnik na fusy.</p>
<p>WSYP KAWĘ MIELONĄ MAKSYMALNIE JEDNA MIARKA</p>  <p> ESC</p>	<p>Wybrano funkcję „kawa mielona”, ale nie wsypano kawy mielonej do lejka (A4).</p>	<p>Wsypać kawę mieloną do lejka (rys. 14) i powtórzyć parzenie</p>

WYŚWIETLANY KOMUNIKAT	MOŻLIWA PRZYCZYNA	ROZWIĄZANIE
<p>WSYP KAWĘ MIELONĄ MAKSYMALNIE JEDNA MIARKA</p>  <p>✓ OK</p>	<p>Nastąpiło żądanie kawy LONG przy użyciu kawy mielonej</p>	<p>Wsypać kawę mieloną do lejka (A4) (rys. 14) i wcisnąć „✓ OK”, aby kontynuować i zaparzyć kawę.</p>
<p>NAPEŁNIJ POJEMNIK NA ZIARNA KAWY</p>  <p>↻ ESC</p>	<p>Ziarna kawy skończyły się. Lejek (A4) do kawy mielonej jest zatkany.</p>	<p>Napełnić pojemnik ziarnami (A3 - rys. 12). Opróżnić lejek przy pomocy pędzelka (C5), jak opisano w par. „16.8 Czyszczenie lejka do kawy mielonej”.</p>
<p>ZBYT DROBNO ZMIELONA. WYREG. MŁYNEK O 1 KLIK PODCZAS DZIAŁANIA</p>  <p>↻ ESC</p>	<p>Ziarna są zbyt drobno zmielone i dlatego kawa wypływa zbyt wolno i nie do końca. Jeżeli urządzenie posiada filtr zmiękczający (C4) mogło nastąpić uwolnienie pęcherzyka powietrza w obwodzie, co zablokowało wytwarzanie.</p>	<p>Powtórzyć wytwarzanie kawy i przekręcić pokrętkę regulacji stopnia zmielenia kawy (A5) (rys. 11) o jeden przeskok w stronę numeru 7, gdy trwa praca młynka. Jeżeli po zaparzeniu przynajmniej 2 kaw, wytwarzanie jest jeszcze zbyt wolne, powtórz korektę za pomocą pokrętki regulacji o kolejny przeskok (par. „9.5 Regulacja młynka do kawy”). Jeżeli problem powtarza się sprawdzić, czy zbiornik (A16) na wodę jest prawidłowo założony. Założyć dyszę gorącej wody/pary (C6) i wypuścić wodę, dopóki strumień nie będzie regularny.</p>
<p>WYBIERZ ŁAGODNIEJSZY SMAK LUB ZMNIJSZ ILOŚĆ KAWY MIELONEJ</p>  <p>↻ ESC</p>	<p>Użyto zbyt dużo kawy.</p>	<p>Wybrać łagodniejszy smak wciskając „☕ SMAK” (B6) lub zmniejszyć ilość kawy mielonej (maksymalnie 1 miarka).</p>

WYŚWIETLANY KOMUNIKAT	MOŻLIWA PRZYCZYNA	ROZWIĄZANIE
<p>ZAMOCUJ DYSZĘ WODY</p> 	<p>Dysza do wody (C6) nie została zamocowana lub jest zamocowana nieprawidłowo</p>	<p>Zamocować dyszę wody popychając ją do końca.</p>
<p>WŁÓŻ POJEMNIK NA MLEKO</p> 	<p>Pojemnik na mleko (D) nie został prawidłowo założony.</p>	<p>Włożyć pojemnik na mleko popychając go do końca (rys. 19).</p>
<p>ZAMOCUJ AUTOMAT ZAPARZAJĄCY</p> 	<p>Po wykonaniu czyszczenia automat zaparzający (A19) nie został zamocowany.</p>	<p>Zamocować automat zaparzający jak opisano w par. „16.9 Czyszczenie automatu zaparzającego”.</p>
<p>ZAŁÓŻ „MIX CARAFE”</p> 	<p>Dzbanek (E) jest nieprawidłowo założony</p>	<p>Włożyć dzbanek popychając go do końca</p>
<p>PUSTY OBWÓD WODY NACIŚNIJ OK, ABY ROZP. NAPEŁNIANIE</p>  <p style="text-align: center;">✔ OK</p>	<p>Obwód hydrauliczny jest pusty</p>	<p>Wcisnąć „✔ OK”, aby przełączyć dyszę wodną (C6): wytwarzanie zostanie przerwane automatycznie. Jeżeli problem powtarza się sprawdzić, czy zbiornik (A16) na wodę jest prawidłowo założony.</p>



WYŚWIETLANY KOMUNIKAT	MOŻLIWA PRZYCZYNA	ROZWIĄZANIE
<p>NACIŚNIJ OK, ABY WYK. CZYSZCZENIE LUB USTAW POKRĘTŁO</p>  <p>✓ OK</p>	<p>Włożono pojemnik na mleko z pokrętłem regulacji pianki (D1) na pozycji „CLEAN”.</p>	<p>Jeżeli chce się uaktywnić funkcję CLEAN, wcisnąć „✓ OK” lub przekręcić pokrętło regulacji pianki na jedną z pozycji mleka.</p>
<p>USTAW POKRĘTŁO NA <CLEAN> ABY ROZPOCZĄĆ CZYSZCZENIE</p>  <p>↻ ESC</p>	<p>Chwilę wcześniej przygotowano mleko i konieczne jest wyczyszczenie wewnętrznych przewodów pojemnika na mleko (D).</p>	<p>Ustawić pokrętło regulacji pianki (D1) na CLEAN (rys. 21).</p>
<p>USTAW POKRĘTŁO NA POZYCJI MLEKO</p> 	<p>Włożono pojemnik na mleko z pokrętłem regulacji pianki (D1) na pozycji „CLEAN”.</p>	<p>Przekręcić pokrętło na pozycję żądanego rodzaju pianki.</p>
<p>KONIECZNOŚĆ ODKAMIENIANIA NACIŚNIJ OK, ABY ROZP. (~45MIN)</p>  <p>↻ ESC ✓ OK</p>	<p>Wskazuje, że konieczne jest odkamienianie urządzenia.</p>	<p>Wcisnąć „✓ OK” aby rozpocząć odkamienianie lub „↻ ESC”, jeżeli chce się je przeprowadzić później. Należy jak najszybciej wykonać program odkamieniania, opisany w roz. „17. Odkamienianie”.</p>
<p>WYMIEN FILTR WODY NACIŚNIJ OK, ABY ROZPOCZĄĆ</p>  <p>↻ ESC ✓ OK</p>	<p>Filtr zmiękczejący (C4) jest zużyty.</p>	<p>Wcisnąć „✓ OK” per by wymienić lub wyjąć filtr, lub „↻ ESC”, jeżeli chce się je odłożyć na później. Zastosować się do instrukcji z roz. „19. Filtr zmiękczejący”.</p>

WYŚWIETLANY KOMUNIKAT	MOŻLIWA PRZYCZYNA	ROZWIĄZANIE
ALARM OGÓLNY: SPRAWDŹ INSTRUKCJĘ / APLIKACJĘ 	Wnętrze ekspresu jest bardzo brudne.	Wyczyścić dokładnie ekspres, jak opisano w roz. 16. Czystczenie". Jeżeli po wyczyszczeniu ekspres wciąż wyświetla komunikat, należy się zwrócić do serwisu technicznego.
	Wskazuje, że konieczne jest odkamienianie urządzenia i/lub wymiana filtra (C4).	Należy jak najszybciej wykonać program odkamieniania, opisany w roz. „17. Odkamienianie” i/lub wymienić filtr lub usunąć go zgodnie z instrukcjami z roz. „19. Filtr zmiękczający”.
	Wskazuje, że konieczne jest wyczyszczenie wewnętrznych obwodów pojemnika na mleko (D).	Ustawić pokrętkę regulacji pianki (D1) na CLEAN (rys. 21).
	Wskazuje, że konieczna jest wymiana filtra (C4).	Wymienić lub usunąć go zgodnie z instrukcjami z roz. „19. Filtr zmiękczający”.
	Wskazuje, że konieczne jest odkamienianie urządzenia.	Należy jak najszybciej wykonać program odkamieniania, opisany w roz. „17. Odkamienianie”.
	Wskazuje, że funkcja automatycznego włączania jest aktywna.	Aby dezaktywować funkcję, zastosować się do instrukcji z par. „8.6 Automatyczne włączanie  ”.
	Wskazuje, że tryb oszczędności energetycznej jest aktywny.	Aby dezaktywować tryb oszczędności energetycznej, zastosować się do instrukcji z par. „8.9 Oszczędność energetyczna  ”.
	Wskazuje, że ekspres jest podłączony przez bluetooth do innego urządzenia.	
	Wskazuje, że filtr (C4) jest aktywny	Aby wyjąć filtr postępować według wskazówek z roz. „19. Filtr zmiękczający”.
CZYSZCZENIE W TOKU PROSZĘ CZEKAĆ	Urządzenie wykryło wewnętrzne zanieczyszczenia.	Począkać na jego gotowość do użytku i ponownie wybrać żądany napój. Jeżeli problem trwa, zwrócić się do Autoryzowanego Centrum Serwisowego.
URZĄDZENIE JEST ZBYT GORĄCE	Ciągłe i długotrwałe używanie mieszadeł może doprowadzić do przegrzania urządzenia	Począkać, aż wystygnie.

23. ROZWIĄZYWANIE PROBLEMÓW

Poniżej podano kilka możliwych nieprawidłowości.

Jeżeli problemu nie można rozwiązać w poniżej opisany sposób, należy się skontaktować z Serwisem Technicznym.

PROBLEM	MOŻLIWA PRZYCZYNA	ROZWIĄZANIE
Kawa nie jest gorąca.	Filizanki nie zostały podgrzane.	Podgrzać filizanki pukając je gorącą wodą (NB: można użyć funkcji gorącej wody).
	Automat zaparzający ochłodził się, ponieważ od zaparzenia ostatniej kawy upłynęły 2-3 minuty.	Przed przygotowaniem kawy podgrzać automat zaparzający za pomocą funkcji płukania (patrz par. „8.1 Płukanie  ”).
	Ustawiona temperatura kawy jest zbyt niska.	Ustawić wyższą temperaturę kawy w menu (patrz par. „8.10 Temperatura kawy  ”).
Kawa nie jest zbyt mocna i jest na niej mało pianki.	Kawa jest zbyt grubo zmielona.	Przesunąć pokrętkę regulacji stopnia zmielenia kawy (A5) o jeden rowek w stronę cyfry 1 w kierunku przeciwnym do kierunku ruchu wskazówek zegara, gdy młynek do kawy jest włączony (rys. 11). Przesuwać o jeden przeskok, aż do osiągnięcia zadowalającego rezultatu. Efekt jest widoczny dopiero po zaparzeniu 2 kaw (patrz par. „9.5 Regulacja młynka do kawy”).
	Nieodpowiedni rodzaj kawy.	Używać kawy przeznaczonej do ekspresów do kawy espresso.
Kawa wypływa zbyt powoli lub sączy się kroplami.	Kawa jest zbyt drobno zmielona.	Przesunąć pokrętkę regulacji stopnia zmielenia kawy (A5) o jeden przeskok w stronę cyfry 7, w kierunku zgodnym z kierunkiem ruchem wskazówek zegara, z włączonym młynkiem do kawy (rys. 11). Przesuwać o jeden przeskok, aż do osiągnięcia zadowalającego rezultatu. Efekt jest widoczny dopiero po zaparzeniu 2 kaw (patrz par. „9.5 Regulacja młynka do kawy”).
Kawa nie wypływa z jednego lub z obydwu otworów dozownika.	Otwory dozownika kawy (A8) są zatkane.	Oczyszczyć otwory wykałaczką (rys. 37B).
Urządzenie nie wytwarza kawy	Urządzenie wykryło wewnętrzne zanieczyszczenia: na wyświetlaczu jest widoczny napis „Czyszczenie w toku”.	Począkać na jego gotowość do użytku i ponownie wybrać żądany napój. Jeżeli problem trwa, zwrócić się do Autoryzowanego Centrum Serwisowego.
Urządzenie nie włącza się	Łącznik kabla zasilającego (C8) jest nieprawidłowo włożony.	Włożyć łącznik do gniazda znajdującego się z tyłu urządzenia (rys. 1).
	Nie włożono wtyczki do gniazodka.	Włożyć wtyczkę do gniazodka (rys. 1).
	Główny wyłącznik (A21) nie został wciśnięty.	Nacisnąć na główny wyłącznik (rys. 2).
Nie można wyjąć automatu zaparzającego	Wyłączenie nie zostało wykonane prawidłowo	Wyłączyć za pomocą przycisku  (A7) (patrz roz. „7. Wyłączanie urządzenia”).
Po zakończeniu odkamieniania, urządzenie wymaga trzeciego płukania	Podczas dwóch cykli płukania, zbiornik (A16) nie został napełniony do poziomu MAX	Postępować jak wskazano na urządzeniu, opróżniając wcześniej tackę na skropliny (A14), aby woda nie przelała się.

PROBLEM	MOŻLIWA PRZYCZYNA	ROZWIĄZANIE
Mleko nie wypływa z rurki wytwarzania (D5)	Pokrywa (D2) pojemnika na mleko (D) jest brudna	Wyczyścić pokrywę pojemnika na mleko, jak opisano w par. „16.10 Czyszczenie pojemnika na mleko”.
Duże pęcherzyki na mleku, wypływa ono z rurki (D5) rozpryskując się lub też nie jest wystarczająco spienione	Mleko nie jest wystarczająco zimne lub nie jest półtłuste lub odtłuszczone.	Zaleca się stosowanie mleka odtłuszczonego lub półtłustego prosto z lodówki (około 5°C). Jeżeli uzyskany rezultat jest ciągle niezadowolający, należy spróbować zmienić rodzaj mleka.
	Pokrętko regulacji pianki (D1) jest źle ustawione.	Wyregulować zgodnie ze wskazówkami z roz. „10.2 Regulacja ilości pianki”.
	Pokrywa (D2) ub pokrętko regulacji pianki (D1) pojemnika na mleko są brudne	Wyczyścić pokrywę pojemnika na mleko i pokrętko, jak opisano w par. „16.10 Czyszczenie pojemnika na mleko”.
	Rurka gorącej wody/pary (A9) jest brudna	Wyczyścić dyszę, jak opisano w par. „16.11 Czyszczenie rurki gorącej wody/pary”.
Podgrzewacz filiżanek jest gorący pomimo tego, że nie został uaktywniony	Przygotowano wiele napojów w krótkim czasie	
Czekolada nie jest wystarczająco gęsta	Stosowany proszek do przygotowania gorącej czekolady nie zawiera zagęszczacza.	Zastosować inny rodzaj proszku.
	Nie wybrano większej gęstości.	Wybrać maksymalną gęstość w odpowiednim oknie. (patrz roz. „13. Przygotowywanie gorącej czekolady”)
	Ilości mleka i proszku są nieodpowiednie.	Przestrzegać instrukcji przedstawionych w par. „13. Przygotowywanie gorącej czekolady”
	Włożono nieprawidłowe mieszadło	Wyjąć mieszadło aero (E7) i włożyć mieszadło choco (E4)
Czekolada jest zimna lub utworzyły się grudki	Mieszadło (E4) i rurka wytwarzania pary (E3) nie są prawidłowo założone na lejku (E2).	Prawidłowo założyć mieszadło i rurkę wytwarzania pary na lejek.
	Nie zastosowano się do instrukcji.	Najpierw wlać do lejka (E2) mleko/wodę, a następnie proszek do przygotowania czekolady.
Podczas czyszczenia zauważono czarne ślady na mieszadle (E4)	Magnesy mieszadła przyciągają cząsteczki żelaza obecne w kakao.	Wyczyścić jak wskazano w par. „16.12 Czyszczenie „Mix Carafe” (E)”.
Urządzenie nie jest używane i emituje hałas lub wydziela niewielkie ilości pary	Urządzenie jest gotowe do użycia lub zostało niedawno wyłączone i kilka kropli kondensatu wpadło do wnętrza gorącego jeszcze odparowywacza	Takie zjawisko jest częścią normalnego funkcjonowania urządzenia; aby je ograniczyć, powinno się opróżnić tackę na skropliny.