

۱۰. تهیه کاپوچینو و قهوه شیردار	۱۶
پر کردن و نصب مخزن شیر	۱۶
تنظیم میزان کف	۱۶
تهیه خودکار کاپوچینو و قهوه شیردار	۱۶
تمیزکاری مخزن شیر پس از استفاده	۱۶
۱۱. تحویل آب داغ	۱۷
۱۲. تحویل بخار	۱۷
نکاتی در مورد استفاده از بخار برای کف دار کردن شیر	۱۷
تمیزکاری لوله آب داغ/بخار بعد از استفاده	۱۷
۱۳. تهیه شکلات داغ	۱۸
۱۴. سفارشی کردن نوشیدنی ها	۱۸
۱۵. ذخیره کردن نمایه شخصی خود	۱۹
۱۶. تمیزکاری	۱۹
تمیزکاری دستگاه	۱۹
تمیزکاری مدار داخل دستگاه	۱۹
تمیزکاری مخزن تقاله قهوه	۱۹
تمیزکاری سینی آبگیر	۲۰
تمیزکاری درون قهوه ساز	۲۰
تمیزکاری مخزن آب	۲۰
تمیزکاری لوله های قهوه	۲۰
تمیزکاری قیف قهوه آسیاب شده	۲۰
تمیزکاری قهوه ریز	۲۰
تمیزکاری مخزن شیر	۲۱
تمیزکاری نازل اتصال آب داغ/بخار	۲۱
تمیزکاری «تنگ مخلوط کن» (E)	۲۱
۱۷. رسوب زدایی	۲۲
۱۸. تنظیم سختی آب	۲۳
سنجش سختی آب	۲۳
تنظیم سختی آب	۲۳
۱۹. صافی آب سبک ساز	۲۳
نصب صافی	۲۳
تعویض صافی	۲۴
بیرون آوردن صافی	۲۴
۲۰. اطلاعات فنی	۲۵
۲۱. دفع دستگاه	۲۵
۲۲. پیام های نمایشگر	۲۵
۲۳. عیب یابی	۳۱
۲۴. الزامات برقی	۳۳
۷. هشدارهای اساسی ایمنی	۷
۸. هشدارهای ایمنی	۸
علامت استفاده شده در این دفترچه راهنما	۸
استفاده مورد نظر	۸
دستورالعمل استفاده	۸
۹. مقدمه	۸
حروف داخل پرانتز	۸
عیب یابی و تعمیرات	۸
برنامه را دانلود کنید!	۹
۴. شرح	۹
شرح دستگاه (صفحه ۳ - A)	۹
شرح صفحه خانگی (صفحه اصلی) (صفحه ۲ - B)	۹
شرح لوازم جانبی	۹
شرح مخزن شیر	۹
شرح «تنگ مخلوط کن»	۹
۵. قبل از استفاده	۱۰
بررسی دستگاه	۱۰
نصب دستگاه	۱۰
اتصال دستگاه	۱۰
تنظیم دستگاه	۱۰
۶. روشن کردن دستگاه	۱۰
۷. خاموش کردن دستگاه	۱۱
۸. تنظیمات منو	۱۱
آبکشی	۱۱
رسوب زدایی	۱۱
فیلتر آب	۱۱
تنظیمات نوشیدنی ها	۱۱
تنظیم زمان	۱۱
راه اندازی خودکار	۱۲
خاموشی خودکار (آماده به کار)	۱۲
گرم کننده فنجان	۱۲
صرفه جویی انرژی	۱۲
دمای قهوه	۱۲
سختی آب	۱۲
انتخاب زبان	۱۲
پیپ	۱۳
چراغ فنجان	۱۳
پس زمینه	۱۳
بلوتوث	۱۳
تخلیه مدار	۱۳
مقادیر پیش فرض	۱۴
Statistics	۱۴
۹. تهیه قهوه	۱۴
انتخاب رایحه قهوه	۱۴
انتخاب مقدار قهوه	۱۴
تهیه قهوه با استفاده از دانه قهوه	۱۴
تهیه قهوه از قهوه آسیاب شده	۱۵
تنظیم آسیاب قهوه	۱۵
نکاتی برای تهیه قهوه ای داغ تر	۱۶

## ۱. هشدارهای اساسی ایمنی

- این دستگاه برای استفاده توسط اشخاص (شامل کودکان) با محدودیت های جسمانی، حسی یا ذهنی یا فاقد تجربه و دانش کافی مناسب نمی باشد، مگر اینکه آن را تحت نظارت استفاده کنند و راهنمایی های لازم در خصوص استفاده از دستگاه را توسط شخصی که مسئول ایمنی آنها است دریافت نمایند.
- باید از کودکان مراقبت شود تا مبادا با این دستگاه بازی کنند.
- نوع استفاده: این دستگاه به منظور تهیه نوشیدنی های دارای قهوه، شیر و آب داغ طراحی و ساخته شده است. هرگونه کاربرد دیگری نادرست و بنابراین خطرناک محسوب می گردد. شرکت سازنده هیچ گونه مسئولیتی را در قبال صدمات ناشی از عدم استفاده صحیح از دستگاه نمی پذیرد.
- سطح المنت گرمایشی پس از استفاده داغ می ماند و بدنه دستگاه ممکن است بسته به میزان استفاده، گرما را برای چند دقیقه حفظ کند.
- برای تمیزکاری، دستورالعمل های بخش «۱۶. تمیزکاری» را دنبال کنید.
- تمیزکاری و تعمیر و نگهداری از سوی کاربر نباید توسط کودکان و بدون نظارت انجام شود.
- هرگز دستگاه را با فرو بردن در آب تمیز نکنید.
- احتیاط: برای جلوگیری از آسیب به دستگاه، آن را با محلول های قلیایی تمیز نکنید؛ از پارچه ای مرطوب و در صورت نیاز محلول خنثی، استفاده کنید.
- این دستگاه فقط برای کاربرد خانگی طراحی شده است. موارد استفاده نامناسب: در محل آشپزخانه کارکنان فروشگاه ها، ادارات و سایر محیط های کاری؛ مزرعه ها؛ استفاده مشتریان در هتل ها، مثل ها و سایر محیط های اقامتی؛ محیط های مسافرخانه ای.
- اگر دوشاخه یا کابل برق آسیب دیده باشد، باید تنها توسط نمایندگی مجاز خدمات مشتریان تعویض گردد تا از خطرات احتمالی پیشگیری شود.
- دستگاه های داری کابل جداشدنی: از پاشیدن آب بر روی رابط کابل برق یا سوکت پشت دستگاه اجتناب کنید.

### فقط ویژه بازارهای اروپایی:

- کودکان ۸ سال به بالا تنها زمانی می توانند از این دستگاه استفاده کنند که شخصی بر کار آنها نظارت کند یا روش استفاده از دستگاه به نحو ایمن به آنها آموزش داده شده باشد و از خطرات احتمالی موجود اطلاع داشته باشند. کودکان نباید در تمیز کردن یا انجام کارهای مربوط به نگهداری دستگاه دخالت کنند مگر آنکه ۸ سال به بالا داشته باشند و بر کار آنها نظارت شود. دستگاه و کابل برق آن را دور از دسترس کودکان زیر ۸ سال نگه دارید.
- افرادی که دچار ناتوانی های جسمی، حسی یا روانی هستند و یا از دانش و تجربه کافی جهت استفاده از این دستگاه برخوردار نیستند در صورتی می توانند از این دستگاه استفاده کنند که تحت نظارت باشند یا نحوه استفاده دستگاه به آنها آموزش داده شده باشد و از خطرات احتمالی موجود اطلاع داشته باشند.
- کودکان نباید با دستگاه بازی کنند.
- همواره زمانی که دستگاه تحت نظارت نیست و قبل از نصب یا جدا کردن قطعات یا تمیزکاری، دوشاخه آن را از پریز برق بکشید.

سطوح مشخص شده با این علامت هنگام استفاده از دستگاه داغ می‌شوند (این علامت تنها در مدل های خاصی وجود دارد).



## ۲ هشدارهای ایمنی

### ۲.۱ علائم استفاده شده در این دفترچه راهنما

هشدارهای مهم با استفاده از این نمادها نشان داده شده‌اند. رعایت این هشدارها حیاتی است.



**خطر!**

عدم رعایت این هشدار ممکن است صدمات جانی شدید و حتی مرگ بر اثر برق‌گرفتگی را در پی داشته باشد.



**توجه مهم!**

عدم رعایت این هشدار ممکن است به آسیب دیدن یا خرابی دستگاه منجر شود.



**خطر سوختگی!**

عدم رعایت این هشدار می‌تواند به سوختگی منجر شود.



**لطفاً توجه داشته باشید:**

این نماد نشانه توصیه‌ها و اطلاعات مهم برای کاربر است.



**خطر!**

این یک دستگاه برقی است و ممکن است باعث برق‌گرفتگی شود.

بنابراین باید این هشدارهای ایمنی را رعایت کنید:

- هیچگاه دستگاه را با دست یا پای مرطوب لمس نکنید.
- هرگز با دست مرطوب دوشاخه را لمس نکنید.
- مطمئن شوید که پریز مورد استفاده در تمامی اوقات در دسترس است و امکان کشیدن دوشاخه در زمان ضرورت وجود دارد.
- دوشاخه را فقط به طور مستقیم از پریز بکشید. هرگز کابل برق را نکشید زیرا ممکن است به آن آسیب بریزد.
- برای قطع کامل برق دستگاه باید دوشاخه آن را از پریز شبکه برق بکشید.
- اگر دستگاه معیوب است سعی نکنید آن را تعمیر نمایید. آن را خاموش کرده، دوشاخه را از پریز بکشید و با مرکز خدمات مشتریان تماس بگیرید.
- قبل از تمیز کردن دستگاه، آن را خاموش کرده، دوشاخه را از پریز برق بکشید و بگذارید خنک شود.



**توجه مهم:**

تمامی بسته بندی‌ها (کیسه‌های پلاستیکی، فوم پلی‌استرین) را دور از دسترس کودکان نگه دارید.



**خطر سوختگی!**

این دستگاه داغ تولید می‌کند و ممکن است هنگام کارکرد، بخار از آن خارج شود.

مراقب باشید با پاشش آب یا بخار داغ تماس نداشته باشید.

هنگامیکه دستگاه در حال کار است، ممکن است قفسه فنجان (All) خیلی داغ شود.

### ۲.۲ استفاده مورد نظر

این دستگاه به منظور تهیه قهوه و شیر، شکلات، آب داغ و نوشیدنی‌های داغ طراحی و ساخته شده است.

هرگونه کاربرد دیگری نادرست و بنابراین خطرناک محسوب می‌گردد. شرکت سازنده هیچ‌گونه مسئولیتی را در قبال صدمات ناشی از عدم استفاده صحیح از دستگاه نمی‌پذیرد.

### ۲.۳ دستورالعمل استفاده

این دفترچه راهنما را قبل از استفاده از دستگاه، به دقت مطالعه کنید. عدم رعایت این دستورالعمل استفاده، ممکن است به سوختگی شما یا خرابی دستگاه منجر شود.

شرکت سازنده هیچ‌گونه مسئولیتی را در قبال صدمات ناشی از عدم رعایت دستورالعمل استفاده نمی‌پذیرد.



**لطفاً توجه داشته باشید:**

این دفترچه راهنما را برای مراجعات بعدی نگه‌دارید. اگر دستگاه را به اشخاص دیگری سپردید، این دستورالعمل استفاده نیز باید در اختیار آنها قرار داده شود.

## ۳. مقدمه

بابت انتخاب این دستگاه تولید مستقیم اسپرسو و کاپوچینو از دانه قهوه از شما سپاسگزاریم.

چند دقیقه وقت بگذارید و این دستورالعمل استفاده را بخوانید. این کار باعث پیشگیری از تمامی خطرات و آسیب به دستگاه می‌شود.

### ۳.۱ حروف داخل پرانتز

حروف داخل پرانتز به علائم شرح دستگاه در صفحات ۲-۳ اشاره دارند.

### ۳.۲ عیب‌یابی و تعمیرات

در صورت بروز مشکل، ابتدا سعی کنید با خواندن مطالب ذکر شده در بخش‌های «۲۲. پیام‌های نمایش داده شده» و «۲۳. عیب‌یابی» آن را رفع نمایید.

اگر این کار مشکل را حل نکرد یا به اطلاعات بیشتری نیاز داشتید، باید با مرکز خدمات مشتریان به شماره مندرج در برگه پیوست «خدمات مشتریان» تماس بگیرید.

اگر کشور شما در آن برگه درج نشده است، با شماره مندرج در ضمانتنامه تماس بگیرید. اگر به تعمیر نیاز است، فقط با مرکز خدمات مشتریان «دلونگی» (De'Longhi) تماس بگیرید. آدرس‌های مربوطه در ضمانتنامه ارائه شده با دستگاه ذکر شده‌اند.



۴۰۲ شرح صفحه خانگی (صفحه اصلی) (صفحه ۲- B)

- B1. my: منو برای سفارشی کردن تنظیمات نوشیدنی‌ها
- B2. ⚙️: منوی تنظیمات دستگاه
- B3. رایحه انتخابی
- B4. ساعت
- B5. مقدار انتخابی
- B6. ☕️: انتخاب رایحه
- B7. ☕️: انتخاب مقدار
- B8. ⏪: پیکان پیمایش
- B9. نوشیدنی‌های موجود برای انتخاب (پیکان‌های پیمایش ⏪ یا ⏩ را برای نمایش تمام نوشیدنی‌ها فشار دهید، نوار پایین نشان می‌دهد در حال دیدن کدام صفحه هستید)
- B10. ⏩: پیکان پیمایش
- B11. نمایه‌های قابل سفارشی سازی ( «۱۵» ذخیره نمایه شخصی خود)

بعضی از کارکردها را می‌توان از راه دور با استفاده از برنامه De'Longhi Coffee Link کنترل کرد.

در این برنامه، شما می‌توانید اطلاعات، نکات و مطالبی جالب درباره دنیای قهوه، همراه با اطلاعات در مورد دستگاه خود درست در کف دست خود ببینید.

این نماد به عملکردهایی اشاره دارد که می‌توانید با استفاده از این برنامه کنترل کرده یا در ریسه با آن کمک بگیرید.

همچنین می‌توانید برای هر نمایه تا ۶ نوشیدنی جدید در نظر بگیرید و آنها را در دستگاه ذخیره کنید.

**لطفاً توجه داشته باشید:**

دستگاه‌های سازگار را در «[compatibledevices.delonghi.com](http://compatibledevices.delonghi.com)» بررسی کنید.

۴۰۳ شرح لوازم جانبی

(صفحه ۲ - C)

- C1. کاغذ شناگر «آزمایش سختی کامل» (پیوست به صفحه ۲ دفترچه انگلیسی)
- C2. پیمانه قهوه آسیاب شده
- C3. رسوب زدا
- C4. صافی آب سبک ساز (فقط بعضی مدل‌های خاص)
- C5. برس تمیزکاری
- C6. لوله بخار/آب داغ
- C7. دکمه آزادسازی لوله
- C8. کابل برق
- C9. سینی حبه یخ (۲ تکه)

۴۰۴ شرح مخزن شیر

(صفحه ۲ - D)

- D1. گردونه تنظیم کف و تمیزکاری
- D2. درب مخزن شیر
- D3. مخزن شیر
- D4. لوله ورودی شیر
- D5. لوله شیر کف دار (قابل تنظیم)

۴۰۵ شرح «تنگ مخلوط کن»

(صفحه ۲ - E)

- E1. درب
- E2. قیف
- E3. لوله بخار
- E4. همزن شکلات
- E5. «تنگ مخلوط کن»
- E6. اهرم آزادسازی قیف

۴. شرح

۴۰۱ شرح دستگاه (صفحه ۳ - A)

- A1. درب محفظه دانه قهوه
- A2. درب قیف قهوه آسیاب شده
- A3. محفظه دانه قهوه
- A4. قیف قهوه آسیاب شده
- A5. عقربه تنظیم آسیاب
- A6. قفسه گرم کننده فنجان
- A7. دکمه (⏸️): دستگاه را روشن و خاموش می‌کند (حالت آماده به کار)
- A8. لوله قهوه ریز (با ارتفاع قابل تنظیم)
- A9. نازل اتصال آب داغ و بخار
- A10. مخزن تقاله قهوه
- A11. سینی فنجان
- A12. نشانگر سطح آب سینی آبگیر
- A13. شبکه سینی آبگیر
- A14. سینی آبگیر
- A15. درب مخزن آب
- A16. مخزن آب
- A17. محفظه صافی آب سبک ساز
- A18. درب قهوه ریز
- A19. قهوه ریز
- A20. مادگی رابط کابل برق
- A21. کلید اصلی (روشن/خاموش)



## ۵. قبل از استفاده

### ۵.۱ بررسی دستگاه

پس از باز کردن بسته بندی، مطمئن شوید که محصول کامل و بی نقص است و تمامی لوازم جانبی موجود باشند. اگر دستگاه از نظر فیزیکی معیوب است از آن استفاده نکنید. با مرکز خدمات مشتریان «دلونگی» (De'Longhi) تماس بگیرید.

### ۵.۲ نصب دستگاه



#### تکته مهم!

زمانی که دستگاه را نصب می کنید، باید هشدارهای ایمنی زیر را رعایت فرمایید:

- این دستگاه گرما تولید می کند. بعد از قرار دادن دستگاه در محل مورد نظر، بین سطوح دستگاه و دیوارهای جانبی و پشتی حداقل ۳ سانتی متر فاصله بگذارید. لازم است بالای دستگاه قهوه ساز نیز حداقل ۱۵ سانتی متر فضای خالی باشد.
- نفوذ آب به داخل دستگاه ممکن است باعث خرابی آن شود.
- دستگاه را در نزدیکی شیر آب یا سینک قرار ندهید.
- اگر آب درون دستگاه منجمد شود، ممکن است به آن آسیب برزند.
- دستگاه را در اتاق که دمای آن به زیر نقطه انجماد کاهش می یابد نصب نکنید.
- کابل برق را به گونه ای قرار دهید که با لبه های تیز یا در تماس با سطوح داغ خراب نشود (از جمله سطوح داغ لوازم برقی).

### ۵.۳ اتصال دستگاه



#### تکته مهم!

بررسی کنید که ولتاژ برق شبکه با ولتاژ درج شده بر روی برچسب مشخصات نصب شده در کف دستگاه یکسان باشد.

دستگاه را تنها با پریزی با اتصال زمین کارآمد و صحیح و حداقل توان ۱۰ آمپر وصل کنید.

چنانچه پریز برق متناسب با دوشاخه دستگاه نباشد، از یک تکسینس برق ماهر بخواهید دوشاخه را تعویض کند.

### ۵.۴ تنظیم دستگاه



#### لطفاً توجه داشته باشید!

- برای تست کارخانه از قهوه استفاده شده است و در نتیجه کاملاً طبیعی است که اثر قهوه در آسیاب باشد. با این حال تضمین می شود که این دستگاه نو است.
  - شما باید با رعایت دستورالعمل های بخش «۱۸. تنظیم سختی آب»، میزان سختی آب را در اسرع وقت تنظیم کنید.
۱. رابط کابل برق (CA) را در مادگی (A۲۰) پشت دستگاه و دستگاه را به پریز برق شبکه وصل کنید (تصویر ۱). مطمئن شوید که کلید اصلی (A۲۱) در پشت دستگاه روشن شده باشد (تصویر ۲)؛
  ۲. (B۱۰) < یا «SELECT LANGUAGE» یا (BA) را فشار دهید تا پرچم مربوط به زبان مورد نظر در نمایشگر (B) ظاهر شود، سپس بر روی پرچم فشار دهید؛

دستورالعمل های مندرج بر روی نمایشگر دستگاه را دنبال کنید:

۳. «FILL TANK WITH FRESH WATER»: مخزن آب (A۱۶) (تصویر ۳) را بیرون بیاورید، درب آن (A۱۵) (تصویر ۴) را باز کنید، تا خط MAX (حداکثر) (مشخص شده در داخل مخزن) با آب شرب پر کنید (تصویر ۵)، درب را ببندید و مخزن را دوباره در دستگاه قرار دهید (تصویر ۶)؛
۴. «INSERT WATER SPOUT»: بررسی کنید که لوله آب داغ/بخار (C۶) بر روی نازل نصب (A۹) (تصویر ۷) قرار گرفته باشد و ظرفی با حداقل حجم ۱۰۰ میلی لیتر در زیر آن قرار دهید (تصویر ۸)؛
۵. «WATER CIRCUIT EMPTY PRESS OK TO START FILLING» در نمایشگر ظاهر می شود.
۶. برای تایید کلید «OK» (✓) را فشار دهید. دستگاه از این لوله آب (تصویر ۸) خارج می کند و سپس به طور خودکار خاموش می شود. اکنون قهوه ساز برای استفاده معمول آماده است.



#### لطفاً توجه داشته باشید!

- اولین باری که از دستگاه استفاده می کنید، باید ۴-۵ کاپوچینو تهیه کنید تا پس از آن دستگاه نتیجه قابل قبولی به شما بدهد.
- اولین باری که از دستگاه استفاده می کنید، مدار آب خالی است و ممکن است دستگاه پر سر و صدا باشد. با پر شدن مدار، صدا کمتر می شود.
- هنگام تهیه اولین ۵-۶ کاپوچینو، طبیعی است که صدای جوشیدن آب را بشنوید. پس از آن، این صدا کمتر می شود.
- برای اینکه عملکرد دستگاه خود را بهبود دهید، توصیه می کنیم صافی آب سبک ساز (C۴) را طبق شرح بخش «۱۹. صافی آب سبک ساز» نصب کنید. اگر مدل دستگاه شما با صافی عرضه نشده است، می توانید از مرکز خدمات مشتریان «دلونگی» (De'Longhi) یک صافی درخواست دهید.

## ۶. روشن کردن دستگاه



#### لطفاً توجه داشته باشید!

- قبل از روشن کردن دستگاه، مطمئن شوید که کلید اصلی (A۲۱) روشن شده باشد (تصویر ۲).
- هر بار که دستگاه روشن می شود، به طور خودکار گرم می شود و چرخه آبکشی را انجام می دهد که قابل قطع نیست. تنها پس از انجام این چرخه دستگاه برای استفاده آماده است.



#### خطر سوختگی!

- هنگام آبکشی، کمی آب داغ از لوله قهوه (A۸) خارج شده و در سینی آبگیر (A۱۴) زیر آن جمع می شود. مراقب باشید با پاشش آب تماس نداشته باشید.
- برای روشن کردن دستگاه، دکمه (AV- تصویر ۹) را فشار دهید. پیام «HEATING UP UNDERWAY PLEASE WAIT» (در حال گرم شدن، منتظر بمانید) بر روی نمایشگر ظاهر می شود.
  - زمانی که گرم شدن انجام شد، پیام به «RINSING UNDERWAY, HOT WATER FROM SPOUTS» تغییر می کند. این کار علاوه بر گرم کردن مخزن آب گرم، مدارهای داخلی را با گردش آب داغ، گرم می کند. هنگامی که صفحه اصلی (صفحه خانگی) ظاهر شود، دستگاه گرم است.

## ۷. خاموش کردن دستگاه

زمانی که قهوه ساز پس از استفاده جهت تهیه قهوه خاموش شود، به طور خودکار چرخه آبکشی را انجام می‌دهد.

### خطر سوختگی!

طل آبکشی، کمی آب داغ از لوله های قهوه (A8) خارج می شود. مراقب باشید با پاشش آب تماس نداشته باشید.

- برای خاموش کردن دستگاه، دکمه  (AV- تصویر ۹) را فشار دهید.
- پیام «TURNING OFF, PLEASE WAIT» (در حال خاموش شدن، منظر بمانید) نشان داده می‌شود، سپس (در صورت لزوم) دستگاه چرخه آبکشی را انجام می‌دهد و خاموش می‌شود (حالت آماده به کار).

### لطفاً توجه داشته باشید!

اگر از دستگاه برای مدتی استفاده نمی‌کنید، ابتدا مدار آب را خالی کنید (بخش ۱۸/۸ تخلیه مدار « را ببینید)، سپس دوشاخه دستگاه را طبق شرح زیر از پریز بکشید:

- ابتدا با فشار دادن، دکمه  دستگاه را خاموش کنید (تصویر ۹)؛
- کلید اصلی (A۲۱) در پشت دستگاه را رها کنید (تصویر ۲).

### نکته مهم!

هرگز زمانی که دستگاه روشن است کلید اصلی را فشار ندهید.





## ۸. تنظیمات منو

### ۸.۱ آبکشی

از این عملکرد برای خروج آب از لوله های قهوه (A8) و لوله آب داغ/بخار (CF)، در صورت نصب، جهت تمیزکردن و گرم کردن مدار داخلی دستگاه استفاده می شود.

ظرفی با حداقل حجم ۱۰۰ میلی لیتر زیر لوله‌های قهوه و آب داغ قرار دهید (تصویر ۸).

برای فعال کردن این عملکرد، به صورت زیر عمل کنید:

۱. دکمه «B۲»  را برای ورود به منوی فشار دهید؛
۲.  یا  (B۱۰) یا  (BA) را فشار دهید تا «RINSING در نمایشگر ظاهر شود؛
۳. برای شروع آبکشی  را فشار دهید.

### نکته مهم! خطر سوختگی.

هنگامی که دستگاه در حال خروج آب داغ است، آن را بدون مراقبت رها نکنید.

۴. پس از چند ثانیه، آب داغ ابتدا از لوله های قهوه و سپس از لوله آب داغ/بخار (در صورت نصب) برای تمیز کردن و گرم کردن مدار داخلی دستگاه خارج می شود. «RINSING UNDERWAY, HOT WATER» FROM SPOUTS همراه با نوار پیشرفت، بر روی نمایشگر ظاهر می شود که به تدریج با ادامه آماده سازی، پُر می شود؛

۵. برای توقف آبکشی، «STOP » را فشار دهید یا منظر بمانید تا آبکشی به طور خودکار متوقف شود.

### لطفاً توجه داشته باشید!

- اگر از دستگاه بیش از ۳-۴ روز استفاده نشود، زمانی که دوباره آن را روشن کنید، قویاً توصیه می‌کنیم قبل از استفاده، ۲/۳ آبکشی را انجام دهید؛
- پس از تمیزکاری، طبیعی است که مخزن تقاله (A۱۰) حاوی آب باشد.

### ۸.۲ رسوب زدایی





برای اطلاع از دستورالعمل های رسوب زدایی به بخش «۱۷. رسوب زدایی» رجوع کنید.

### ۸.۳ فیلتر آب







برای اطلاع از دستورالعمل های مربوط به روش نصب صافی (CF)، به بخش «۱۹ نصب صافی آب سبک ساز» رجوع کنید.

### ۸.۴ تنظیمات نوشیدنی‌ها

در این بخش، شما می‌توانید از تنظیمات سفارشی شده خود استفاده کنید یا در صورت تمایل مقادیر پیش فرض را برای هر نوشیدنی به جز شکلات، بازنشانی کنید.

۱. دکمه «B۲»  را برای ورود به منوی فشار دهید؛
۲.  یا  (B۱۰) یا  (BA) را فشار دهید تا «DRINKS SETTINGS» در نمایشگر (B) ظاهر شود؛
۳.  را فشار دهید. مقادیر اولین نوشیدنی در نمایشگر ظاهر می‌شود؛
۴. نمایه کاربر مرجع در نمایشگر برجسته می‌شود. مقادیر بر روی نوارهای

عمومی نمایش داده می‌شوند. مقدار پیش فرض با نماد  نشان داده می‌شود، در حالی که مقدار فعلی توسط بخش تیره نوار عمودی برجسته می‌شود؛

۵. برای بازگشت به منوی اصلی، «ESC » را فشار دهید.
۶. برای پیمایش و نمایش نوشیدنی‌ها، «NEXT » را فشار دهید؛
۷. برای بازنشانی مقادیر پیش فرض برای نوشیدنی نشان داده شده، « RESET» را فشار دهید؛
۸. «CONFIRM RESET?»: برای تأیید، «OK » را فشار دهید (برای لغو، «ESC » را فشار دهید)؛
۹. «DEFAULT VALUES SET»: «OK » را فشار دهید.





نوشیدنی به مقادیر پیش فرض بازنشانی شده است. با سایر نوشیدنی‌ها ادامه دهید، یا به منوی تنظیمات برگردید.











### لطفاً توجه داشته باشید!

- برای تغییر نوشیدنی‌ها در یک نمایه دیگر، به صفحه خانگی برگردید، نمایه مورد نظر (B۱۱) را انتخاب کنید و این روند را تکرار نمایید.
- برای بازنشانی تمامی نوشیدنی‌ها در این نمایه به مقادیر پیش فرض، بخش «۱۹/۸ مقادیر پیش فرض» را ببینید

### ۸.۵ تنظیم زمان

برای تنظیم زمان روی نمایشگر (B)، طبق زیر عمل کنید:

۱. دکمه «B۲»  را برای ورود به منوی فشار دهید؛
۲.  یا  (B۱۰) یا  (BA) را فشار دهید تا «SET TIME» در نمایشگر (B) ظاهر شود؛

۳. «» را فشار دهید. صفحه تنظیم زمان بر روی نمایشگر ظاهر می‌شود؛
۴. «» یا «» مربوط به ساعت و دقیقه را فشار دهید تا زمان فعلی نشان داده شود؛
۵. برای تأیید، « OK» را فشار دهید (برای لغو « ESC» را فشار دهید)، سپس « ESC» را فشار دهید تا به صفحه خانگی برگردید.
- اکنون زمان تنظیم شده است.
۱. دکمه «» (B2) را برای ورود به منو فشار دهید؛
۲. « (B1۰)» یا « (B۸)» را فشار دهید تا «CUP WARMER» در نمایشگر (B) ظاهر شود؛
۳. دکمه «» را برای فعال سازی «ON» یا غیرفعال سازی «OFF» گرم کننده فنجان فشار دهید.
۴. برای برگشت به صفحه خانگی، « ESC» را فشار دهید.

## ۸۰۶ راه اندازی خودکار

- شما می‌توانید زمان راه اندازی خودکار را تنظیم کنید تا دستگاه در زمان معینی (برای مثال در صبح) آماده باشد تا بتوانید فوراً قهوه درست کنید.
- i** لطفاً توجه داشته باشید!
- برای فعال سازی این عملکرد، زمان باید از قبل به درستی تنظیم شده باشد (بخش ۶/۸ تنظیم زمان  را ببینید).

- برای فعال کردن راه اندازی خودکار، به صورت زیر عمل کنید:
۱. دکمه «» (B2) را برای ورود به منو فشار دهید؛
۲. « (B1۰)» یا « (B۸)» را فشار دهید تا «ENERGY SAVING» در نمایشگر (B) ظاهر شود؛
۳. دکمه «» را برای فعال سازی «ON» یا غیرفعال سازی «OFF» صرفه جویی انرژی فشار دهید.
۴. برای برگشت به صفحه خانگی، « ESC» را فشار دهید.
- نماد مربوطه در نمایشگر همراه با زمان ظاهر می‌شود تا نشان دهد این عملکرد فعال شده است.

برای فعال کردن راه اندازی خودکار، به صورت زیر عمل کنید:

۱. دکمه «» (B2) را برای ورود به منو فشار دهید؛
۲. « (B1۰)» یا « (B۸)» را فشار دهید تا «ENERGY SAVING» در نمایشگر (B) ظاهر شود؛
۳. دکمه «» را برای فعال سازی «ON» یا غیرفعال سازی «OFF» صرفه جویی انرژی فشار دهید.
۴. برای برگشت به صفحه خانگی، « ESC» را فشار دهید.
- نماد مربوطه در نمایشگر همراه با زمان ظاهر می‌شود تا نشان دهد این عملکرد فعال شده است.
۱. دکمه «» (B2) را برای ورود به منو فشار دهید؛
۲. « (B1۰)» یا « (B۸)» را فشار دهید تا «COFFEE» در نمایشگر (B) ظاهر شود؛
۳. «» را برای انتخاب دمای مورد نظر فشار دهید؛
۴. برای برگشت به صفحه خانگی، « ESC» را فشار دهید.





## ۸۰۱۰ دمای قهوه

- برای تغییر دمای آب مورد استفاده برای تهیه قهوه، طبق مراحل زیر عمل کنید:
۱. دکمه «» (B2) را برای ورود به منوی فشار دهید؛
۲. « (B1۰)» یا « (B۸)» را فشار دهید تا «TEMPERATURE» همراه با انتخاب فعلی (کمر، متوسط، زیاد یا حداکثر) در نمایشگر (B) ظاهر شود؛
۳. «» را برای انتخاب دمای مورد نظر فشار دهید؛
۴. برای برگشت به صفحه خانگی، « ESC» را فشار دهید.



## i

- هنگامی که دستگاه با استفاده از کلید اصلی (A21) خاموش می‌شود، تنظیمات راه اندازی خودکار (در صورت فعال بودن) از دست می‌رود.

## ۸۰۷ خاموشی خودکار (آماده به کار)







- شما می‌توانید خاموشی خودکار را تنظیم کنید تا دستگاه پس از ۱۵ یا ۳۰ دقیقه یا ۱، ۲ یا ۳ ساعت خاموش شود.
- برای فعال کردن خاموشی خودکار، به صورت زیر عمل کنید:
۱. دکمه «» (B2) را برای ورود به منو فشار دهید؛
۲. « (B1۰)» یا « (B۸)» را فشار دهید تا «AUTO-OFF» در نمایشگر (B) همراه با انتخاب فعلی (۱۵ یا ۳۰ دقیقه یا ۱، ۲ یا ۳ ساعت) نشان داده شود؛
۳. «» در نمایشگر را فشار دهید تا مقدار دلخواه را انتخاب کنید؛
۴. برای برگشت به صفحه خانگی، « ESC» را فشار دهید.
- اکنون خاموشی خودکار ذخیره شده است.

## ۸۰۱۲ انتخاب زبان







- برای تغییر زبان نمایشگر (B)، طبق زیر عمل کنید:
۱. دکمه «» (B2) را برای ورود به منوی فشار دهید؛
۲. « (B1۰)» یا « (B۸)» را فشار دهید تا «SET LANGUAGE» در نمایشگر ظاهر شود؛

۳. دکمه «» را فشار دهید:  یا  را فشار دهید تا پرچم مربوط به زبان مورد نظر نشان داده شود و آن را انتخاب کنید؛
۴. برای برگشت به صفحه خانگی، «ESC»  را دو بار فشار دهید.

### ۸.۱۳ بیپ

- این مورد پخش صدای بیپ توسط دستگاه را در هر بار که نمادی فشار داده می شود یا یک وسیله جانی به آن وصل/از آن جدا می شود، فعال یا غیر فعال می کند. برای غیرفعالسازی یا فعالسازی بیپ به شرح زیر اقدام کنید:
۱. دکمه «» (B2) را برای ورود به منو فشار دهید؛
  ۲.  یا  (B1) را فشار دهید تا «BEEP» در نمایشگر (B) ظاهر شود؛
  ۳. دکمه «» را برای فعال سازی  یا غیرفعال سازی-  بیپ فشار دهید.
  ۴. برای برگشت به صفحه خانگی، «ESC»  را فشار دهید.





### ۸.۱۴ چراغ فنجان



- این عملکرد چراغ فنجان را فعال یا غیرفعال می کند. هر بار که نوشیدنی های قهوه یا شیر داغ تحویل داده می شود و در طول هر چرخه آبکشی، چراغ ها روشن می شوند.
- برای غیرفعالسازی یا فعالسازی این عملکرد به شرح زیر اقدام کنید:
۱. دکمه «» (B2) را برای ورود به منوی «تنظیمات» فشار دهید؛
  ۲.  یا  (B1) را فشار دهید تا «CUP LIGHTING» در نمایشگر (B) ظاهر شود؛
  ۳. دکمه «» را برای فعال سازی  یا غیرفعال سازی-  چراغ فنجان فشار دهید.
  ۴. برای برگشت به صفحه خانگی، «ESC»  را فشار دهید.

### ۸.۱۵ پس زمینه

- شما می توانید پس زمینه نمایشگر را از ۴ گزینه زیر انتخاب کنید: SHADED» «BLUE (آبی سایه دار)، «STAINLESS STEEL» (فولاد ضدزنگ)، «COFFEE» «BROWN» (قهوه ای)، «DARK BLUE» (آبی تیره). برای این منظور، به شرح زیر عمل کنید:
۱. دکمه «» (B2) را برای ورود به منو فشار دهید؛
  ۲.  یا  (B1) را فشار دهید تا «BACKGROUND» در نمایشگر (B) ظاهر شود؛
  ۳. «» را فشار دهید. پس زمینه های موجود روی صفحه نمایش ظاهر می شوند؛
  ۴. با فشار دادن صفحه انتخابی، پس زمینه مورد نظر را انتخاب کنید. دستگاه با پس زمینه جدید، دوباره به منوی «تنظیمات» برمی گردد؛
  ۵. برای برگشت به صفحه خانگی، «ESC»  را فشار دهید.

### ۸.۱۶ بلوتوث

- این عملکرد پین حفاظت برای اتصال به دستگاه توسط یک وسیله دیگر را فعال یا غیرفعال می کند.
۱. دکمه «» (B2) را برای ورود به منو فشار دهید؛
  ۲.  یا  (B1) را فشار دهید تا «BLUETOOTH» در نمایشگر (B) ظاهر شود؛
  ۳. برای دسترسی به این عملکرد، «» را فشار دهید؛

۴. حفاظت با پین را با فشار دادن  یا  فعال یا غیرفعال کنید؛
۵. برای برگشت به صفحه خانگی، «ESC»  را دو بار فشار دهید. پین پیش فرض «۰۰۰۰» است. توصیه می شود پین را مستقیماً از برنامه به پین دلخواه تغییر دهید.

### ۱







### لطفاً توجه داشته باشید!

شماره سریال دستگاه که در عملکرد «بلوتوث» قابل مشاهده است، آن را قادر می سازد زمانیکه یک ارتباط با برنامه ایجاد می شود، آن را به طور روشنی تشخیص دهد.

### ۸.۱۷ تخلیه مدار

برای جلوگیری از یخ زدن آب درون مدار، در صورتی که به مدت طولانی از دستگاه استفاده نمی شود، یا قبل از انتقال آن به مرکز خدمات مشتریان، توصیه می کنیم مدار آب را تخلیه کنید.

برای این منظور، به شرح زیر عمل کنید:

۱. دکمه «» (B2) را برای ورود به منو فشار دهید؛
۲.  یا  (B1) را فشار دهید تا «WATER CIRCUIT» در نمایشگر (B) ظاهر شود؛
۳. «» را فشار دهید.
۴. «EMPTY GROUNDS CONTAINER AND DRIP TRAY»: مخزن تفاله (A1۰) و سینی آبگیر (A1۴) را بیرون آورده و تخلیه کنید. «NEXT»  را فشار دهید؛
۵. «INSERT GROUNDS CONTAINER AND DRIP TRAY»: سینی آبگیر را همراه با مخزن تفاله در محل خود قرار دهید؛
۶. «PLACE WATER CONTAINER UNDER SPOUTS, PRESS OK TO START»: یک ظرف را در زیر لوله های قهوه (A۸) و لوله آب داغ (C۶) قرار دهید. «OK»  را فشار دهید (تصویر ۸)؛

### خطر سوختگی!

هنگامی که دستگاه در حال خروج آب داغ است، آن را بدون مراقبت رها نکنید.

۷. «RINSING UNDERWAY, PLEASE WAIT»: دستگاه یک چرخه آبکشی را از لوله های قهوه انجام می دهد؛

۸. «EMPTY WATER TANK»: مخزن (A۱۶) را خارج کرده و به طور کامل تخلیه کنید، سپس «NEXT»  را فشار دهید (تصویر ۱۰)؛

۹. (اگر صافی نصب شده است) «REMOVE WATER SOFTENER FILTER»: صافی را از مخزن خارج کنید. «NEXT»  را فشار دهید؛

۱۰. «INSERT WATER TANK, PRESS OK TO CONTINUE»: مخزن آب را وارد کرده و «OK»  را فشار دهید (تصویر ۶)؛

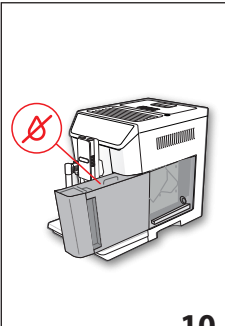

۱۱. «WATER CIRC. EMPTYING UNDERWAY»:

منتظر بمانید تا دستگاه مدار را تخلیه کند؛ (نکته مهم: آب داغ از لوله ها خارج می شود!). با تخلیه مدار آب، دستگاه پر سر و صداتر می شود. این بخشی از عملیات معمول می باشد.

۱۲. «EMPTY DRIP TRAY»: سینی آبگیر را بیرون آورده، تخلیه کرده و دوباره در محل خود قرار داده، سپس «NEXT» (➤) را فشار دهید؛

۱۳. «EMPTYING COMPLETE: PRESS OK TO TURN OFF»: «OK» (✓) را فشار دهید. دستگاه خاموش می شود.



### لطفاً توجه داشته باشید!

زمانی که دستگاه دوباره روشن شود، درخواست می کند مدار پر شود؛ دستورالعمل ها را از مورد ۳ بخش ۵.۴ تنظیم دستگاه پیروی کنید.



### ۸.۱۸ مقادیر پیش فرض

این مورد تمامی تنظیمات منو و مقادیر برنامه ریزی شده (به استثنای زبان که طبق تنظیم قبلی باقی می ماند) را به مقادیر پیش فرض برمی گرداند.

برای بازنشانی مقادیر پیش فرض، به صورت زیر عمل کنید:

۱. دکمه «B2» (⚙️) را برای ورود به منو فشار دهید؛

۲. «B1» (⏪) یا «BA» (➤) را فشار دهید تا «DEFAULT VALUES» (🏭) در نمایشگر (B) ظاهر شود؛ «B» را فشار دهید؛

۳. «RESET ALL» (🏭) را فشار دهید تا تمامی نمایه ها به پارامترهای اصلی خود برگردند، در غیراینصورت نمایه دلخواه را انتخاب کنید (برای مثال USER 1)؛

۴. «RESET DEFAULT VALUES»: «OK» (✓) را برای تأیید (یا «ESC» (⏏️) را برای عدم تغییر پارامترها) فشار دهید؛

۵. «DEFAULT VALUES RESET»: «OK» (✓) را برای تأیید و «ESC» (⏏️) را برای بازگشت به صفحه خانگی فشار دهید.

### ۸.۱۹ Statistics

این مورد آمار مربوط به دستگاه را نشان می دهد. برای نمایش آمار، به صورت زیر عمل کنید:

۱. دکمه «B2» (⚙️) را برای ورود به منو فشار دهید؛

۲. «B1» (⏪) یا «BA» (➤) را فشار دهید تا «STATISTICS» (📊) در نمایشگر (B) ظاهر شود؛

۳. «B3» (⏩) را برای تأیید تمامی آمارهای موجود با فشار دادن «B3» یا «B4» (➤) فشار دهید؛

۴. برای برگشت به صفحه خانگی، «ESC» (⏏️) را فشار دهید.



### ۹. تهیه قهوه

#### ۹.۱ انتخاب رایحه قهوه

رایحه دلخواه را از صفحه خانگی با فشار دادن «B6» (🌸) «AROMA» انتخاب کنید؛

بخش «9.4 تهیه قهوه از قهوه آسیاب شده» را ببینید	
رایحه بسیار سبک	
رایحه سبک	
رایحه متوسط	
رایحه سنگین	
رایحه بسیار سنگین	
سفارشی (در صورت برنامه دهی) / استاندارد	

بعد از تحویل نوشیدنی، تنظیمات رایحه به مقدار (my) بازنشانی می شود.

#### ۹.۲ انتخاب مقدار قهوه

با فشار دادن «B7» (🍵) «QUANTITY» در صفحه خانگی، مقدار مورد نیاز قهوه در فنجان را انتخاب کنید؛

کوچک	
متوسط	
بزرگ	
بسیار بزرگ	
مقدار سفارشی (در صورت برنامه دهی) / مقدار استاندارد	

بعد از تحویل نوشیدنی، تنظیمات مقدار به مقدار (my) بازنشانی می شود.

#### ۹.۳ تهیه قهوه با استفاده از دانه قهوه

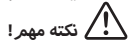

از دانه قهوه سبز، کاراملی شده یا شیرین شده استفاده نکنید زیرا ممکن است به آسیاب قهوه بچسبند و آن را بی استفاده کنند.

۱. محفظه (A3) (تصویر ۱۲) را با دانه قهوه پر کنید؛
۲. یک فنجان در زیر لوله های قوه (A8) قرار دهید؛
۳. تا حد امکان لوله را به نزدیکی فنجان پایین بیاورید (تصویر ۱۳). این کار باعث می شود قهوه خامه ای تر شود؛
۴. «B1» (⏪) یا «BA» (➤) را فشار دهید تا قهوه مورد نظر نشان داده شود؛
۵. سپس قهوه مورد نظر را از صفحه خانگی انتخاب کنید؛

- اسپرسو
- دوپیو+
- قهوه
- لاریگ
- ۲X اسپرسو

۶. آماده سازی شروع می شود. تصویری از نوشیدنی انتخابی همراه با نوار پیشرفت بر روی نمایشگر (B) ظاهر می شود که به تدریج با ادامه سازی، پُر می شود.



### لطفاً توجه داشته باشید!

- زمان که دستگاه در حال تهیه قهوه است، می توان در هر لحظه ای با فشار دادن «STOP» خروج آن را متوقف کرد.
- به محض اتمام تحویل قهوه، برای افزایش میزان قهوه در فنجان، فقط کافی است «EXTRA» را فشار دهید. زمانی که به مقدار لازم رسید، دکمه «STOP» را فشار دهید.
- زمانی که قهوه تهیه شد، دستگاه آماده است تا نوشیدنی بعد را درست کند.



### توجه مهم! تهیه قهوه لانگ (LONG)

در نیمه روند تهیه نوشیدنی، پیام «ADD PRE-GROUND COFFEE» در «MAXIMUM ONE MEASURE» نشان داده می شود. یک پیمانه سرصاف قهوه آسیاب شده را اضافه کرده و «OK» را فشار دهید.



### لطفاً توجه داشته باشید!

- ممکن است هنگام استفاده از دستگاه پیام های هشدار مختلفی نشان داده شود (پرکردن مخزن، تخلیه مخزن تقاله و غیره). معنای آنها در بخش «۲۲. پیام های نشان داده شده» توضیح داده شده است.
- برای تهیه قهوه داغ تر، به بخش «۶/۹ نکات برای تهیه قهوه داغ تر» رجوع کنید.
- اگر حالت «صرفه جوی انرژی» فعال باشد، باید قبل از تحویل اولین قهوه چند ثانیه منتظر بمانید.

### ۹۰۵ تنظیم آسیاب قهوه

آسیاب قهوه به طور پیش فرض به گونه ای تنظیم شده است تا قهوه را به درستی تهیه کند و اساساً به تنظیم نیاز نداشته باشد. با این حال اگر پس از تهیه چند قهوه اول احساس کردید که قهوه بیش از حد سبک است و یا به اندازه کافی خامه ای نیست یا بیش از حد کند تهیه می شود (هر بار یک قطره)، می توان با تنظیم عقربه آسیاب (A5) - تصویر ۱۱)، آن را اصلاح کرد.



### لطفاً توجه داشته باشید!

عقربه تنظیم آسیاب باد تنها زمانی چرخانده شود که در مرحله اولیه آماده سازی قهوه، آسیاب قهوه در حال کار است.

اگر قهوه به کندی تهیه شده یا اصلاً تهیه نمی شود، عقربه را یک کلیک در جهت عقربه ساعت به سمت ۷ بچرخانید.

برای تهیه قهوه سنگین و خامه ای تر، آن را یک کلیک در جهت عکس عقربه ساعت به سمت ۱ بچرخانید (در هر بار بیش از یک بار بچرخانید).

در غیر اینصورت ممکن است در هر بار یک قطره قهوه تهیه شود). تغییرات ناشی از این تنظیمات تنها پس از حداقل ۲ فنجان قهوه تهیه شده، مشهود است. اگر این تنظیمات نتیجه دلخواه را به شما ندهد، عقربه را یک کلیک دیگر بچرخانید.



۶. آماده سازی شروع می شود. تصویری از نوشیدنی انتخابی همراه با نوار پیشرفت بر روی نمایشگر (B) ظاهر می شود که به تدریج با ادامه آماده سازی، پُر می شود.



### لطفاً توجه داشته باشید!

- شما می توانید ۲ فنجان قهوه اسپرسو را همزمان با فشار دادن «۲X» در طول تهیه ۱ اسپرسو تهیه کنید (تصویر برای چند ثانیه در شروع آماده سازی نشان داده می شود).
- زمانی که دستگاه در حال تهیه قهوه است، می توان در هر لحظه ای با فشار دادن «STOP» خروج آن را متوقف کرد.
- به محض اتمام تحویل قهوه، برای افزایش میزان قهوه در فنجان، فقط کافی است «EXTRA» را فشار دهید. زمانی که به مقدار لازم رسید، دکمه «STOP» را فشار دهید.
- زمانی که قهوه تهیه شد، دستگاه آماده است تا نوشیدنی بعد را درست کند.



### لطفاً توجه داشته باشید!

- ممکن است هنگام استفاده از دستگاه پیام های هشدار مختلفی نشان داده شود (پرکردن مخزن، تخلیه مخزن تقاله و غیره). معنای آنها در بخش «۲۲. پیام های نشان داده شده» توضیح داده شده است.
- برای تهیه قهوه داغ تر، به بخش «۶/۹ نکات برای تهیه قهوه داغ تر» رجوع کنید.
- اگر قهوه به صورت یک قطره در هر بار خارج می شود، بیش از حد رقیق است و یا به اندازه کافی خامه ای نیست یا بیش از حد سرد است، نکات ذکر شده در بخش های «۹.۵. تنظیم آسیاب قهوه» و «۲۳. عیب یابی» را بخوانید.
- تهیه هر قهوه را می توان سفارشی کرد (بخش های «۱۴. سفارشی کردن نوشیدنی ها» و «۱۵. ذخیره نمایه شخصی خود» را ببینید).
- اگر حالت «صرفه جوی انرژی» فعال باشد، باید قبل از تحویل اولین قهوه چند ثانیه منتظر بمانید.

### ۹۰۴ تهیه قهوه از قهوه آسیاب شده



### توجه مهم!

- زمانی که دستگاه خاموش است، هرگز قهوه آسیاب شده به آن اضافه نکنید زیرا ممکن است درون دستگاه پخش شده و آن را کثیف کند. این کار ممکن است به دستگاه آسیب برساند.
- هرگز از بیش از ۱ پیمانه سرصاف (C2) استفاده نکنید زیرا ممکن است داخل دستگاه قهوه ساز را کثیف کرده یا قیف (A۴) را مسدود کند.



### لطفاً توجه داشته باشید!

- اگر از قهوه آسیاب شده استفاده می کنید، در هر بار تنها می توانید یک فنجان قهوه تهیه کنید.
۱. «AROMA» را مکرراً فشار دهید تا «» (آسیاب شده) در نمایشگر (B) ظاهر شود.
  ۲. درب قیف قهوه آسیاب شده (A۲) را باز کنید.
  ۳. مطمئن شوید که قیف (A۴) مسدود نیست، سپس یک پیمانه سرصاف از قهوه آسیاب شده اضافه کنید (تصویر ۱۴).
  ۴. یک فنجان در زیر لوله های قهوه (A۸) قرار دهید (تصویر ۱۳).
  ۵. سپس قهوه دلخواه (اسپرسو، قهوه، لانگ، امریکانو) را از صفحه اصلی انتخاب کنید!

## ۹۰۶ نکاتی برای تهیه قهوه ای داغ تر

برای تهیه قهوه ای داغ تر، باید:

- با انتخاب عملکرد «Rinsing» در منوی تنظیمات، یک چرخه آبکشی را انجام دهید (بخش «۱۸. آبکشی» را ببینید)؛
- فنجان‌ها را با آب داغ و از طریق استفاده از عملکرد آب داغ، گرم کنید (بخش «۱۱»)
- تحویل آب داغ را ببینید؛
- دمای قهوه را در منوی «تنظیمات» بالا ببرید (بخش «۱۷/۸ دمای قهوه» را ببینید).

## ۱۰۱ تهیه کاپوچینو و قهوه شیردار

**i** لطفاً توجه داشته باشید!

به منظور پیشگیری از تهیه شیر با کف کم یا حباب های بزرگ، همیشه درب مخزن شیر (D۲) و نازل اتصال آب داغ (A۹) را طبق شرح بخش «۱۰۴ تمیزکاری مخزن شیر بعد از استفاده»، «۱۰/۱۶ تمیزکاری مخزن شیر» و «۱۷/۱۶ تمیزکاری نازل اتصال آب داغ/بخار» تمیز کنید.

## ۱۰۱ پر کردن و نصب مخزن شیر

۱. درب مخزن (D۲) را بردارید (تصویر ۱۵)؛
۲. مخزن شیر (D۲) را به میزان کافی شیر پر کنید، مراقب باشید از سطح حداکثر (MAX) مندرج بر روی مخزن فراتر نرود (تصویر ۱۶). هر علامت مندرج بر روی مخزن برابر با حدود ۱۰۰ میلی لیتر شیر است؛

**i** لطفاً توجه داشته باشید!

- برای تهیه کف هر چه غلیظ تر، باید از شیر بدون سرشیر یا کم چرب موجود در دمای یخچال (حدود ۵°C) استفاده کنید.
- اگر حالت «صرفه جوی انرژی» فعال باشد، باید قبل از تحویل نوشیدنی چند ثانیه منتظر بمانید.

۳. مطمئن شوید که لوله ورودی شیر (D۴) به درستی به کف درب مخزن شیر وصل شده باشد (تصویر ۱۷)؛
۴. درب را دوباره بر روی مخزن شیر قرار دهید؛
۵. در صورت وجود لوله آب داغ (C۶)/بخار (C۶) آن را با فشار دادن دکمه آزادسازی (CV) بیرون بیاورید (تصویر ۱۸)؛
۶. مخزن شیر (D) را به نازل اتصال (A۹) (تصویر ۱۹) وصل کنید و تا جایی که حرکت می کند فشار دهید. دستگاه (در صورت فعال بودن عملکرد بیپ) صدای بیپ می دهد؛
۷. یک فنجان با حجم کافی را در زیر لوله های قهوه (A۸) و لوله شیر کف دار (D۵) قرار دهید. طول لوله شیر را تنظیم کنید. برای نزدیک تر کردن آن به فنجان، تنها کافی است آن را به پایین بکشید (تصویر ۲۰).
۸. برای هر عملکرد، از دستورالعمل های زیر پیروی کنید.

## ۱۰۲ تنظیم میزان کف

عقره تنظیم کف (D۱) را بچرخانید تا میزان کف شیر تحویلی هنگام تهیه کاپوچینو و قهوه شیر دار را تنظیم کنید.

موقعیت گردونه	شرح	توصیه شده برای...
	بدون کف	شیر داغ (بدون کف) / کافه لاته
	حداقل کف	لاته ماکیاتو / قهوه سفید
	حداکثر کف	کاپوچینو / کاپوچینو+ / اسپرسو ماکیاتو / شیر داغ (کف دار)

## ۱۰۳ تهیه خودکار کاپوچینو و قهوه شیردار

۱. مخزن شیر (D) را پر کرده و آن را طبق شرح فوق در محل خود قرار دهید.
۲. قهوه مورد نظر را از صفحه خانگی انتخاب کنید:
  - کاپوچینو
  - لاته ماکیاتو
  - کافه لاته
  - شیر داغ
۳. یک پیام در نمایشگر (B) از شما می خواهد عقره تنظیم کف (D۱) را مطابق با کف مورد نیاز در دستور اصلی بچرخانید. عقره روی درب مخزن شیر (D۲) را بچرخانید و انتخاب خود را با فشار دادن «OK» تأیید کنید.
۴. پس از چند ثانیه، آماده سازی به طور خودکار شروع می شود و تصویری از نوشیدنی انتخابی همراه با نوار پیشرفت بر روی نمایشگر ظاهر می شود که به تدریج با ادامه آماده سازی، پُر می شود.

## i

لطفاً توجه داشته باشید: توصیه های عمومی هنگام تهیه انواع

- «ESC» (۵): برای توقف آماده سازی به طور کامل و برگشتن به صفحه خانگی فشار دهید.
- «STOP» (X): برای توقف تحویل شیر یا قهوه و رفتن به تحویل نوشیدنی بعدی (در صورت وجود) برای کامل کردن نوشیدنی، فشار دهید.
- در پایان خروج قهوه، برای افزایش مقدار قهوه موجود در فنجان «EXTRA» (+) را فشار دهید.
- تهیه هر قهوه را می توان سفارشی کرد (بخش های «۱۴. سفارشی کردن نوشیدنی ها» و «۱۵. ذخیره نمایه شخصی خود» را ببینید).
- مخزن شیر را به مدت طولانی خارج از یخچال رها نکنید. هر چه شیر گرمتر باشد (دمای ایده ال ۵°C)، کیفیت کف تولیدی پایین تر است. زمانی که قهوه تهیه شد، دستگاه آماده است تا نوشیدنی بعد را درست کند.

## ۱۰۴ تمیزکاری مخزن شیر پس از استفاده

 نکته مهم! خطر سوختگی

هنگام تمیز کاری لوله های داخلی مخزن شیر، کمی آب داغ یا بخار از لوله شیر کف دار (D۵) خارج می شود. مراقب باشید با پاشش آب تماس نداشته باشید.



هیرار که از یک عملکرد مربوط به شیر استفاده می‌کنید، «TURN DIAL TO <CLEAN> POSITION TO START CLEANING» در نمایشگر ظاهر می‌شود

و درب کف ساز شیر باید تمیز شود:

۱. مخزن شیر (D) را در دستگاه رها کنید (نیازی به تخلیه آن نیست)؛
۲. یک فنجان با ظرف دیگری را در زیر لوله شیر کف دار قرار دهید (تصویر ۲۰)؛
۳. عقربه تنظیم کف (DI) را به حالت «CLEAN» بچرخانید (تصویر ۲۱). «CLEANING MILK CONTAINER UNDERWAY PLACE A»  
(B) ظاهر می‌شود که با انجام تمیزکاری به تدریج پر می‌شود (تصویر ۲۲). تمیزکاری به طور خودکار متوقف می‌شود؛
۴. عقربه را به یکی از حالت های کف برگردانید؛
۵. مخزن شیر را بیرون آورده و همواره نازل اتصال بخار (A9) را با اسفنج تمیز کنید (تصویر ۲۳).



### لطفاً توجه داشته باشید!

- برای تهیه تعدادی کاپوچینو و قهوه شیر دار، مخزن شیر را تنها بعد از تهیه آخرین نوشیدنی تمیز کنید. برای تهیه نوشیدنی بعدی، هنگامی که پیام «CLEAN» نشان داده شد، «ESC» را فشار دهید.
- اگر مخزن شیر را تمیز نکنید، نماد در نمایشگر ظاهر می‌شود تا تمیزکاری آن به شما یادآوری شود.
- مخزن شیر را باید در پیکنال نگهداری کنید.
- در بعضی موارد، برای تمیزکاری باید منتظر بمانید تا دستگاه گرم شود.

## ۱۲. تحویل بخار



### تکته مهم! خطر سوختگی.

هنگامی که دستگاه در حال خروج بخار است، آن را بدون مراقبت رها نکنید.

۱. مطمئن شوید که لوله آب داغ/بخار (C6) به درستی به نازل اتصال آب داغ/بخار (A9) وصل شده باشد؛
۲. ظرف را با مایع مورد نظر برای گرم کردن یا کف دار کردن پر کنید و لوله آب داغ/بخار را در مایع فرو ببرید؛



۳. از صفحه خانگی «STEAM» را انتخاب کنید. تصویر مربوطه همراه با یک نوار پیشرفت در نمایشگر (B) ظاهر می‌شود که به تدریج با ادامه آماده سازی پر می‌شود و پس از چند ثانیه بخار برای گرم کردن مایع از لوله آب داغ/بخار خارج می‌شود؛
۴. هنگامی که دما با میزان کف مورد نظر به دست آمد، با فشار دادن «STOP» خروج بخار را متوقف کنید؛

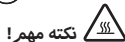

### تکته مهم!

همیشه خروج بخار را قبل از بیرون آوردن ظرف حاوی مایع متوقف کنید تا از خطر سوختگی ناشی از پاشیدن مایع جلوگیری شود.



### لطفاً توجه داشته باشید!

اگر حالت «صرفه جویی انرژی» فعال باشد، باید قبل از خروج بخار چند ثانیه منتظر بمانید.

## ۱۱. تحویل آب داغ



### تکته مهم! خطر سوختگی.

هنگامی که دستگاه در حال خروج آب داغ است، آن را بدون مراقبت رها نکنید.

۱. مطمئن شوید که لوله آب داغ/بخار (C6) به درستی به نازل اتصال آب داغ/بخار (A9) وصل شده باشد؛
۲. یک ظرف را در زیر لوله قرار دهید (تا جایی که ممکن است نزدیک به آن باشد تا از پاشش آب جلوگیری شود)؛

۳. از صفحه خانگی «HOT WATER» را انتخاب کنید. تصویر مربوطه همراه با نوار پیشرفت، بر روی نمایشگر (B) ظاهر می‌شود که به تدریج با ادامه آماده سازی، پر می‌شود؛
۴. دستگاه آب داغ تحویل می‌دهد سپس خروج آب به طور خودکار متوقف می‌شود. برای توقف دستی تحویل آب داغ، «STOP» را فشار دهید.



### لطفاً توجه داشته باشید!

- اگر حالت «صرفه جویی انرژی» فعال باشد، باید قبل از تحویل آب داغ چند ثانیه منتظر بمانید.
- تهیه آب داغ را می‌توان سفارشی کرد (بخش های «۱۴. سفارشی کردن نوشیدنی‌ها» و «۱۵. ذخیره نمایه شخصی خود» را ببینید).

## ۱۲۰۱. نکات در مورد استفاده از بخار برای کف دار کردن شیر

- هنگام انتخاب اندازه ظرف، باخار داشته باشید که حجم مایع دو یا سه برابر می‌شود.
- برای تهیه کف هر چه غلیظ تر، از شیر بدون سرشیر یا کم چرب موجود در دمای یخچال (حدود ۵°C) استفاده کنید.
- برای کف با گرم بیشتر، ظرف را به آرامی در جهت رو به بالا بچرخانید.
- برای جلوگیری از کم کف شدن شیر یا ایجاد حباب های بزرگ، همیشه لوله (C6) را مطابق بخش زیر تمیز کنید.

## ۱۲۰۲. تمیزکاری لوله آب داغ/بخار بعد از استفاده

همیشه لوله آب داغ/بخار (C6) را بعد از استفاده تمیز کنید تا از انباشت باقیمانده شیر و مسدود شدن آن جلوگیری شود.

۱. یک ظرف را در زیر لوله آب داغ/بخار قرار دهید و کمی آب از آن خارج کنید (بخش «۱۱»). تحویل آب داغ» را ببینید. با فشار دادن «STOP» تحویل آب داغ را متوقف کنید.
۲. چند دقیقه صبر کنید تا لوله آب داغ/بخار سرد شود، سپس با فشار دادن دکمه آزادسازی (CV) آن را بیرون بیاورید (تصویر ۱۸). لوله را با یک دست گرفته و با دست دیگر کاپوچینو ساز را بچرخانید و به سمت پایین بکشید (تصویر ۲۴).
۳. همچنین نازل اتصال بخار را با کشیدن آن به سمت پایین بیرون بیاورید (تصویر ۲۵).
۴. بررسی کنید که دهانه نازل اتصال مسدود نشده باشد. در صورت لزوم، آن را با استفاده از یک خلال دندان تمیز کنید.
۵. تمامی بخش های لوله را به طور کامل با اسفنج و آب گرم بشویید.



۶. اتصال نازل را وارد کرده سپس کاپوچینو ساز را به سمت بالا فشار داده و در جهت عقربه ساعت بچرخانید تا بر روی لوله وصل شود.

## ۱۳. تهیه شکلات داغ



CHOCOLATE را از صفحه خانگی انتخاب کرده و مراحل زیر را انجام دهید:

۱. «SELECT CUPS NUMBER AND DENSITY (STEP ۱ OF ۵)» پیکان های انتخاب را فشار دهید تا بین تهیه فنجان (۱) یا فنجان (۲) فنجان (۱) و غلظت دلخواه (حداقل) = حداکثر =

خود «NEXT» (➤) را فشار دهید و به مرحله بعد بروید (یا «BACK» (⏪) را فشار دهید تا به صفحه قبل برگردید)؛

۲. «ADD CHOCO STIRRER IN CARAFE (STEP ۲ OF ۵)» درپ تنگ (E1) (تصویر ۲۶) را بردارید، گیره آزادسازی (E۶) را بکشید و قیف تنگ (E۲) (تصویر ۲۶) در محل خود قرار داشته باشند (تصویر E۳) و همزن شکلات (E۴) در محل خود قرار داشته باشند (تصویر ۲۷)، سپس قیف سرهم‌بندی شده را در تنگ قرار دهید (تصویر ۲۸)؛

۳. «NEXT» (➤) را برای رفتن به مرحله بعد فشار دهید (یا «BACK» (⏪) را فشار دهید تا به صفحه قبل برگردید)؛

۴. «POUR MILK OR WATER TO DESIRED LEVEL (STEP ۳ OF ۵)» (تصویر ۲۹)؛ برای تهیه یک فنجان شکلات، شیر در دمای یخچال (یا آب داغ) را تا سطح  در قیف بریزید. برای تهیه دو فنجان یا یک لیوان شکلات، شیر (یا آب) را تا سطح  در قیف بریزید. زمانی که شیر (یا آب) را اضافه کردید، «NEXT» (➤) را فشار دهید (یا «BACK» (⏪) را فشار دهید تا به صفحه قبل برگردید)؛

۵. «ADD CHOCOLATE POWDER THROUGH THE FUNNEL (STEP ۴ OF ۵)» (تصویر ۳۰)؛ برای تهیه یک فنجان شکلات، دو پیمانه (۲۱) (۲۵ گرم) پودر شکلات داغ اضافه کنید. برای تهیه دو فنجان یا یک لیوان شکلات داغ، ۴ پیمانه پودر شکلات داغ اضافه کنید. زمانی که پودر شکلات داغ را اضافه کردید، «NEXT» (➤) را فشار دهید (یا «BACK» (⏪) را فشار دهید تا به صفحه قبل برگردید)؛

**تذکره مهم!**

مطمئن شوید دهانه قیف نشان داده شده در تصویر ۳۱ تمیز است.

## ۱۴. لطفاً توجه داشته باشید!

زمانی باید شیر در قیف ریخته شود که لوله بخار و همزن از قیل در محل خود نصب شده باشند. مواد را بیشتر از سطح  مشخص شده در تنگ اضافه نکنید. بنا به دقت خود میزان پودر شکلات داغ را افزایش یا کاهش دهید.

برای استفاده از آب به جای شیر، از دستورالعمل‌های مربوط به شیر پیروی کنید.

برای تهیه صحیح شکلات داغ، ابتدا شیر (یا آب) را در قیف بریزید، سپس شکلات داغ یا پودر کاکائو را اضافه کنید.

۶. «CLOSE LID AND INSERT CARAFE, PRESS OK TO START» درپ را بگذارید (تصویر ۳۲) و تنگ را به نازل اتصال وصل کنید و تا جایی که حرکت می‌کند، آن را فشار دهید (۸۹، تصویر ۳۳). دستگاه (در صورت فعال بودن عملکرد بیپ) صدای بیپ می‌دهد؛

۷. برای شروع این عملکرد، «OK» (✓) را فشار دهید؛ دستگاه شروع به مخلوط کردن پودر شکلات داغ کرده و سپس بخار خارج کرده تا آن را گرم کند؛

## ۱۵. لطفاً توجه داشته باشید!

• اگر پودر شکلات داغ مورد استفاده حاوی قوام دهنده نباشد، تنظیم غلظت هیچ اثری ندارد.

• برای توقف تهیه شکلات، «STOP» (✗) را فشار دهید.

در انتهای آماده سازی، دستگاه آماده تهیه نوشیدنی بعدی می‌شود. شکلات را برای ریختن در فنجان آماده است.

## ۱۶. خطر سوختگی!

• هنگام تهیه شکلات، تنگ و درپ آن بسیار داغ می‌شوند. برای خارج کردن تنگ و ریختن شکلات آن را تنها از دسته بگیرید.

• هنگام تهیه شکلات داغ، طبیعی است که بخار از روزنه های درپ تنگ شکلات خارج شود.

• گرم کردن شیر باعث می‌شود شیر در تنگ بیاشد. این امر طبیعی است.

• مقدار شکلات داغ در فنجان بسته به میزان غلظت انتخابی متفاوت است. با غلظت بالا این مقدار کمتر از غلظت پایین است.



## ۱۴. سفارشی کردن نوشیدنی‌ها my

رایحه (در زمان لزوم) و مقدار نوشیدنی را می‌توان سفارشی کرد.

۱. مطمئن شوید که نمایه مورد نظر برای سفارشی کردن نوشیدنی فعال باشد. شما می‌توانید نوشیدنی‌ها «MY» را برای هر یک از ۶ نمایه انتخاب کنید؛

۲. در صفحه خانگی، «my» (BI) را فشار دهید؛

۳. برای دسترسی به صفحه سفارشی سازی، نوشیدنی مورد نظر برای سفارشی کردن را انتخاب کنید. لوازم جانبی مربوطه باید نصب شوند.

۴. (تنها نوشیدنی‌های با قهوه) «CHOOSE COFFEE AROMA»: رایحه مورد نظر را با فشار دادن  یا  انتخاب کنید و «OK» (✓) را فشار دهید؛

۵. «CUSTOMISING COFFEE (OR WATER) QUANTITY, STOP TO SAVE»: آماده سازی شروع می‌شود و دستگاه صفحه سفارشی سازی مقدار را به شکل یک نوار عمودی نشان می‌دهد. ستاره کنار نوار مقدار فعلی را نشان می‌دهد.

۶. هنگامی که مقدار به حداقل میزان قابل تنظیم برسد، «STOP» (✗) نشان داده می‌شود.

۷. زمانی که به مقدار لازم در یک فنجان رسید، دکمه «STOP» (✗) را فشار دهید.

۸. «YES»: «SAVE NEW SETTINGS?» یا «NO» را فشار دهید. دستگاه (بسته به انتخاب قبلی) تأیید می‌کند مقادیر ذخیره شده اند یا خیر. «OK» (✓) را فشار دهید.

دستگاه دوباره به صفحه خانگی برمی‌گردد.

## ۱۵. لطفاً توجه داشته باشید!

• کاپوچینو و قهوه شیر: ابتدا رایحه قهوه و بعد از آن ابتدا مقدار شیر و سپس قهوه ذخیره می‌شود؛

• آب داغ: دستگاه آب داغ تحویل می‌دهد. «STOP» (✗) را برای ذخیره مقدار مورد نظر فشار دهید.

- قهوه ریز (A1۹)، که پس از باز کردن درب قهوه ریز (A1۸) قابل دسترسی است؛
- مخزن شیر (D)؛
- «تنگ مخلوط کن» (E)؛
- نازل اتصال آب داغ/بخار (A۹)؛
- صفحه لمسی (B)

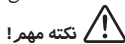

**تنگته مهم!**

- هنگام تمیز کردن قهوه ساز، از حلال ها، مواد پاک کننده ساینده یا الکل استفاده نکنید. با قهوه سازهای سوپر اتوماتیک دلونگی (De'Longhi) برای تمیزکردن دستگاه به محصولات شیمیایی نیازی ندارید.
- هیچ یک از قطعات دستگاه به جز مخزن شیر (D) و «تنگ مخلوط کن» قابل شستشو در ماشین ظرفشویی نیستند.
- از لوازم فلزی برای خارج کردن لایه یا باقیمانده قهوه استفاده نکنید زیرا ممکن است بر روی سطوح فلزی یا پلاستیکی خراش بیندازند.

### ۱۶-۲ تمیزکاری مدار داخلی دستگاه

اگر از دستگاه بیش از ۴/۳ روز استفاده نشود، قبل از استفاده مجدد، قویاً توصیه می کنیم آن را روشن کنید و:

۱. با انتخاب عملکرد «Rinse» ۳-۲ چرخه آبکشی را انجام دهید (بخش «۱۸. آبکشی» را ببینید)؛
۲. به مدت چند ثانیه آب داغ از آن خارج کنید (بخش «۱۱. تحویل آب داغ» را ببینید).

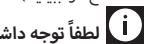

**لطفاً توجه داشته باشید!**

پس از تمیزکاری، طبیعی است که مخزن تفاله (A1۰) حاوی آب باشد.

### ۱۶-۳ تمیزکاری مخزن تفاله قهوه

زمانی که «EMPTY GROUNDS CONTAINER» در نمایشگر (B) ظاهر شد، مخزن تفاله باید تخلیه و تمیز شود. تا زمانی که مخزن تفاله (A1۰) تمیز نشده باشد، از دستگاه نمی توان برای تهیه قهوه استفاده کرد. حتی اگر مخزن تفاله پر نشده است، پیام تخلیه آن ۷۲ ساعت پس از تهیه اولین قهوه نشان داده می شود. برای اینکه ۷۲ ساعت به درستی محاسبه شود، هرگز نباید دستگاه با کلید برق اصلی خاموش شود.



**تنگته مهم! خطر سوختگی**

اگر به طور مکرر تعدادی کاپوچینو تهیه می کنید، سینی فنجان فلزی (A11) داغ می شود. قبل از دست زدن به آن صبر کنید تا خنک شود و آن را تنها از طرف جلو بگیرید.

برای تمیزکاری (در حالی که دستگاه روشن است):

۱. سینی آبگیر (A1۴) (تصویر ۳۴) را بیرون آورده، تخلیه و تمیز کنید.
۲. مخزن تفاله (A1۰) را خالی کرده و کاملاً تمیز کنید تا تمامی مواد باقیمانده کف آن خارج شود. این کار را می توان با استفاده از کاردک روی برس (C۵) ارائه شده با دستگاه انجام داد.

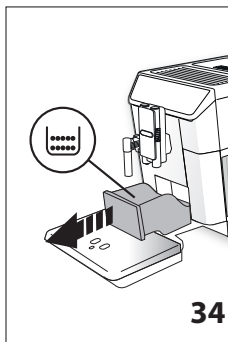

34

- همچنین می توانید نوشیدنی ها را با اتصال با برنامه DeLonghi Coffee Link سفارش دهید.
- برای خروج از برنامه دهی، «ESC» (دایره با فلش) را فشار دهید. مقادیر ذخیره نمی شوند.

### جدول مقدار نوشیدنی

نوشیدنی	مقدار استاندارد	مقدار قابل برنامه ریزی
اسپرسو	۴۰ میلی لیتر	۲۰-۸۰ میلی لیتر
لانگ	۱۶۰ میلی لیتر	۱۱۵-۲۵۰ میلی لیتر
قهوه	۱۸۰ میلی لیتر	۱۰۰-۲۴۰ میلی لیتر
دوپیو+	۱۲۰ میلی لیتر	۸۰-۱۸۰ میلی لیتر
آب داغ	۲۵۰ میلی لیتر	۲۰-۴۸۰ میلی لیتر

### ۱۵. ذخیره کردن نمایه شخصی خود

این دستگاه به شما امکان ذخیره ۶ نمایه مختلف، هر کدام با یک نماد متفاوت را می دهد.

مقادیر سفارشی شده «AROMA» و «QUANTITY» نوشیدنی های «MY» در هر نمایه

ذخیره می شود (بخش ۱۴، سفارشی کردن نوشیدنی ها «my» را ببینید). ترتیبی که همه نوشیدنی ها نمایش داده می شوند بر اساس میزان تکرار آن انتخاب است. برای انتخاب یا وارد شدن به یک نمایه، بر روی نمایه ای که اکنون در حال استفاده است (B11) فشار دهید، (B1۰) یا (B۸) را فشار دهید تا نمایه مورد نظر نشان داده شود، سپس بر روی نمایه فشار دهید.



**لطفاً توجه داشته باشید!**

- نمایه «GUEST» (دایره) این نمایه را برای تهیه نوشیدنی با تنظیمات پیش فرض انتخاب کنید. عملکرد «my» فعال نیست.
- شما می توانید با اتصال با برنامه DeLonghi Coffee Link نام نمایه شخصی خود را تغییر دهید.

برای سفارشی کردن نماد نمایه، به صورت زیر اقدام کنید:

۱. نمایه (B11) را انتخاب کنید؛
۲. گزینه «Customise» (در گوشه بالا سمت چپ نمایشگر) را انتخاب کنید؛
۳. (B1۰) یا (B۸) را فشار دهید تا نماد مورد نظر در نمایشگر (B) ظاهر شود، سپس انتخاب کنید؛
۴. گزینه انتخابی را با «OK» (✓) تأیید کنید. دستگاه دوباره به صفحه خانگی برمی گردد.

### ۱۶. تمیزکاری

#### ۱۶-۱ تمیزکاری دستگاه

قطعات ذیل ذکر دستگاه باید به طور منظم تمیز شوند:

- مدار داخلی دستگاه؛
- مخزن تفاله قهوه (A1۰)؛
- سینی آبگیر (A1۴)؛
- مخزن آب (A1۶)؛
- لوله های قهوه (A۸)؛
- قیف قهوه آسیاب شده (A۴)؛

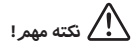

### تکته مهم!

هنگام بیرون آوردن سینی آبگیر، مخزن تقاله باید تخلیه شود، حتی اگر حاوی تقاله اندکی باشد. اگر این کار انجام نشود، زمانی که قهوه های بعدی را تهیه می کنید، مخزن تقاله ممکن است بیش از حد انتظار پر شود و عملکرد دستگاه را مختل کند.

- صافی را (در صورت وجود) در محل خود قرار دهید، مخزن را با آب شرب پر کرده و جاگذاری کنید؛
- (تنها ویژه مدل های دارای صافی آب سبک ساز) حدود ۱۰۰ میلی لیتر آب داغ از دستگاه خارج کنید تا صافی دوباره فعال شود.

### ۱۶.۷ تمیزکاری لوله های قهوه

- لوله های قهوه (A۸) را به طور منظم با اسفنج یا پارچه تمیز کنید (تصویر ۳۷A)؛
- بررسی کنید که دهانه لوله های قهوه مسدود نشده باشند. در صورت لزوم، تقاله قهوه را با خلال دندان خارج کنید (تصویر ۳۷B).

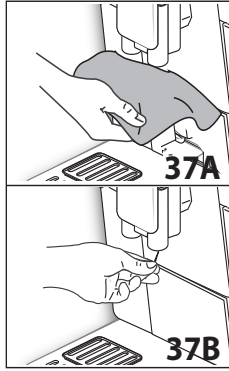

### ۱۶.۴ تمیزکاری سینی آبگیر



### تکته مهم!

سینی آبگیر (A۱۴) دارای یک نشانگر سطح (A۱۲) (قوس) است و میزان آب موجود آن را نشان می دهد (تصویر ۳۵). قبل از بیرون زدن شاخص از سینی فنجان (A۱۱)، سینی آبگیر باید تخلیه و تمیز شود، در غیراینصورت ممکن است آب از لبه آن سرریز شده و به دستگاه، سطحی که روی آن قرار دارد و یا محیط اطراف آن آسیب بزند.

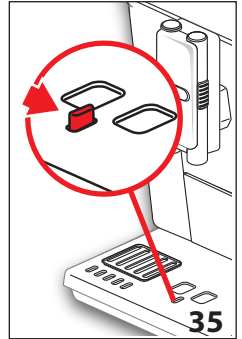

برای خارج کردن سینی آبگیر، به صورت زیر عمل کنید:

- سینی آبگیر و مخزن تقاله قهوه (A۱۰) را بیرون بیاورید (تصویر ۳۴)؛
- سینی آبگیر و مخزن تقاله را تخلیه کرده و آنها را بشوید؛
- سینی آبگیر دارای شبکه و مخزن تقاله را بیرون بیاورید.

### ۱۶.۸ تمیزکاری قیف قهوه آسیاب شده

به طور منظم (حدوداً ماهی یکبار) بررسی کنید که قیف قهوه آسیاب شده (A۴) مسدود نشده باشد. در صورت لزوم، تقاله قهوه را با برس (C۵) ارائه شده خارج کنید.

### ۱۶.۹ تمیزکاری قهوه ریز

قهوه ریز (A۱۹) باید حداقل ماهی یکبار تمیز شود.

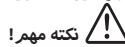

### تکته مهم!

نباید زمانی که دستگاه روشن است، قهوه ریز از آن خارج گردد.

- مطمئن شوید که دستگاه به درستی خاموش شده باشد (به بخش ۷. خاموش کردن دستگاه رجوع کنید)؛
- مخزن آب (A۱۶) را خارج کنید (تصویر ۳)؛
- درب قهوه ریز (A۱۸) (تصویر ۳۸) سمت راست دستگاه را باز کنید؛
- دو دکمه آزادسازی رنگی را به داخل فشار دهید و همزمان قهوه ریز را بیرون بکشید (تصویر ۳۹)؛
- قهوه ریز را حدود ۵ دقیقه در آب قرار دهید و سپس در زیر شیر آب، آبکشی کنید؛

### ۱۶.۵ تمیزکاری درون قهوه ساز



### خطر برق گرفتگی!

قبل از تمیزکاری قطعات داخلی، دستگاه باید خاموش (به بخش ۷. خاموش کردن دستگاه رجوع کنید) و دو شاخه آن از پریز برق کشیده شود. از فرو بردن قهوه ساز در آب اکیداً خودداری کنید.

- به طور منظم (حدوداً ماهی یکبار) بررسی کنید که داخل دستگاه، قابل دسترسی پس از خارج کردن سینی آبگیر (A۱۴) کثیف نباشد.
- در صورت لزوم، تقاله قهوه را با برس (C۵) ارائه شده و یک اسفنج خارج کنید. تمامی تقاله باقیمانده را با جاروبرقی جمع کنید (تصویر ۳۶)

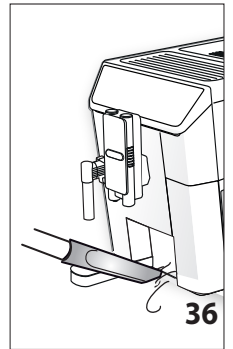

### ۱۶.۶ تمیزکاری مخزن آب

- مخزن آب (A۱۶) را به طور منظم (حدوداً ماهی یکبار) و زمان تعویض صافی آب سبک ساز (C۴) (در صورت وجود) با پارچه ای مرطوب و کمی مایع ظرفشویی ملایم تمیز کنید. قبل از پر کردن مخزن و قرار دادن مجدد آن در دستگاه، آن را به خوبی آبکشی کنید؛
- صافی را (در صورت وجود) بیرون آورده و با آب شیر، آبکشی کنید؛

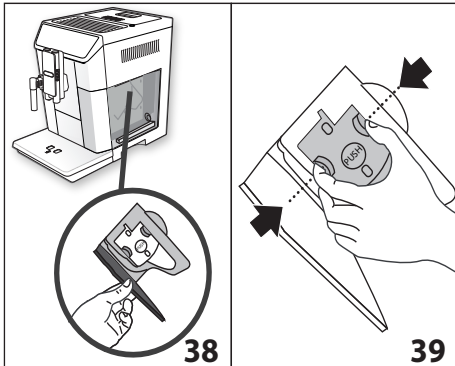



**تکتة مهم!**

تنها با آب آبکشی کنید

از مایع ظرفشویی استفاده نشود - از ماشین ظرفشویی استفاده نشود  
قهوه ریز را بدون استفاده از مایع ظرفشویی تمیز کنید زیرا ممکن است  
آسیب ببیند.

- ۶. از برس (C6) برای خارج کردن باقیمانده های قهوه در محفظه قهوه ریز استفاده کنید که از قسمت درب قهوه ریز قابل مشاهده است؛
- ۷. پس از تمیز کاری، با لغزاندن قهوه ریز بر روی پایه داخلی (تصویر ۴۰) آن را جاگذاری کرده و سپس علامت PUSH را کامل فشار دهید تا با صدای کلیک در محل خود قرار گیرد؛

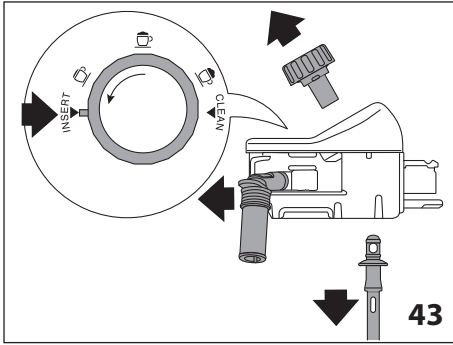

- ۴. تمامی قطعات را با آب داغ و مایع ظرفشویی ملایم کاملاً بشوید. تمامی قطعات را می‌توان در ماشین ظرفشویی شست، آنها را در سبد بالایی ماشین ظرفشویی قرار دهید مطمئن شوید که هیچ باقیمانده شیری در شیرهای زیر گردونه وجود نداشته باشد (تصویر ۴۴). در صورت نیاز، با استفاده از خلال دندان شیر را تمیز کنید؛

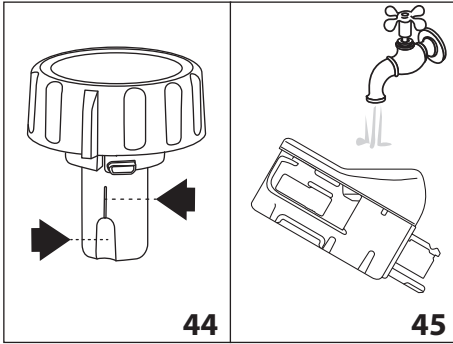

- ۵. داخل پایه عقربه تنظیم کف را با آب شیر آبکشی کنید (تصویر ۴۵)؛
- ۶. بررسی کنید که دهانه و لوله ورودی با باقیمانده شیر مسدود نشده باشند؛
- ۷. عقربه (رو به کلمه «INSERT» باشد)، لوله و دهانه ورودی شیر را نصب کنید؛
- ۸. درب را دوباره بر روی مخزن شیر (D۲) قرار دهید.

### ۱۶۰۱۱ تمیزکاری نازل اتصال آب داغ/بخار

هر بار که شیر آماده می‌کنید، نازل اتصال (A9) را با اسفنج تمیز کنید تا باقیمانده شیر از درزها خارج شود (تصویر ۲۳).

### ۱۶۰۱۲ تمیزکاری «تنگ مخلوط کن» (E)

پس از هر بار استفاده، تنگ را طبق شرح زیر تمیز کنید:

- ۱. درب (E1) را بردارید و قیف (E۲) را با فشار دادن دکمه آزادسازی (E۶) و بلندکردن آن، خارج کنید (تصویر ۲۶)؛
- ۲. لوله بخار (E۳) و همزن «E۴» (choco) را از قیف خارج کنید؛
- ۳. تمامی قطعات را با آب داغ و مایع ظرفشویی ملایم کاملاً بشوید. تمامی قطعات قابل شستشو در ماشین ظرفشویی هستند، آنها را در سبد بالایی ماشین ظرفشویی قرار دهید.

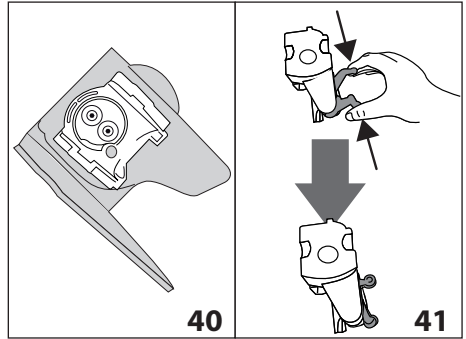

**i** لطفاً توجه داشته باشید!  
اگر جازدن قهوه ریز دشوار است، قبل از جاگذاری، با فشار دادن دو اهرم نشان داده شده در تصویر ۴۱، آن را در وضعیت مناسب قرار دهید.

- ۸. زمانی که آن را جا زدید، مطمئن شوید که دو دکمه رنگی بیرون آمده باشند (تصویر ۴۲)؛
- ۹. درب قهوه ریز را ببندید؛
- ۱۰. مخزن آب را در محل خود قرار دهید.

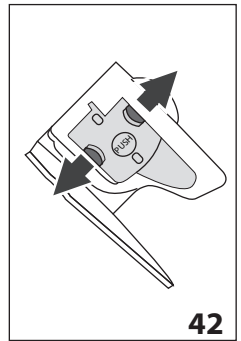

### ۱۶۰۱۰ تمیزکاری مخزن شیر

برای اینکه کف به مقدار کافی باشد، مخزن شیر (D) را هر دو روز طبق شرح زیر تمیز کنید:

- ۱. درب مخزن (D۲) را بردارید؛
- ۲. لوله شیر (D۵) و لوله ورودی (D۶) را بیرون بیاورید (تصویر ۴۳)؛
- ۳. عقربه تنظیم کف (D1) را در جهت عکس عقربه ساعت به موقعیت «INSERT» (تصویر ۴۳) بچرخانید و آن را به سمت بالا به بیرون بکشید؛

۴. تمامی قطعات را در دستگاه قرار دهید.

### لطفاً توجه داشته باشید!

پس از تهیه شکلات داغ، طبیعی است که هنگام تمیزکاری باقیمانده آن بر روی همزن باشد. این باقیمانده حاوی براده‌های آهن در کاتانو است که توسط آهنرباهای درون همزن جذب می‌شوند.

## ۱۷. رسوب زدایی

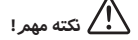

تکته مهم!

قبل از استفاده، دستورالعمل و برجسب روی بسته رسوب زدا را بخوانید.  
شما باید تنها از رسوب زدای دلونگی «De'Longhi» استفاده کنید. استفاده از رسوب زدای نامناسب و/یا انجام رسوب زدایی به طور اشتباه ممکن است به نقص دستگاه منجر شود که تحت ضمانتنامه شرکت سازنده نخواهد بود.

زمانی که «DESCALING NEEDED PRESS OK TO START (~۴۵min)» در نمایشگر (B) ظاهر شود، دستگاه را رسوب‌زدایی کنید: برای رسوب‌زدایی فوری، «OK» (✓) را فشار دهید و دستورالعمل‌ها را از مورد ۴ دنبال کنید.  
برای اینکه دستگاه را بعداً رسوب‌زدایی کنید، «ESC» (⏮) را فشار دهید. نماد (⏮) در نمایشگر ظاهر می‌شود تا به شما یادآوری شود دستگاه به رسوب‌زدایی نیاز دارد (هر بار که دستگاه را روشن کنید این پیام ظاهر می‌شود).

برای دسترسی به منوی رسوب‌زدایی:

۱. دکمه «B2» (⚙️) را برای ورود به منو فشار دهید؛
۲. «B1» (⏪) یا «B10» (⏩) را فشار دهید تا «descale» در نمایشگر ظاهر شود؛
۳. «▶» را فشار دهید تا چرخه رسوب‌زدایی شروع شود سپس از دستورالعمل‌های روی نمایشگر پیروی کنید؛
۴. «REMOVE WATER SOFTENER FILTER» (تصویر ۴۶): مخزن آب (A1۶)، صافی آب سبک ساز (C۴) (در صورت وجود) را بیرون بیاورید و مخزن آب را تخلیه کنید. «NEXT» (➡) را فشار دهید؛

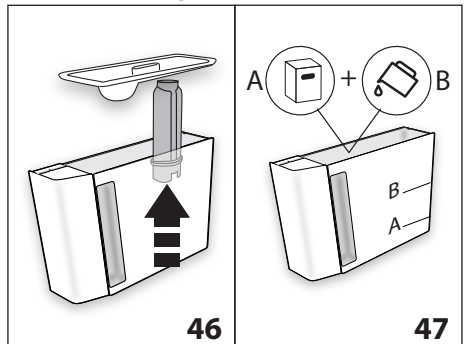

۶. «EMPTY GROUNDS» CONTAINER and "DRIP TRAY" (تصویر ۴۸): سینی آبگیر (A1۴) و مخزن تفاله (A1۰) را بیرون آورده، تخلیه کنید و در محل خود قرار دهید. «NEXT» (➡) را فشار دهید؛

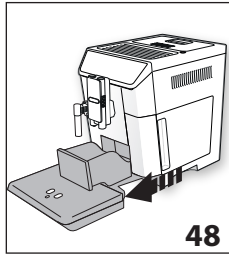

۷. «PLACE Y1 CONTAINER UNDER SPOUTS PRESS OK TO START :DESCALING»

ظرف خالی با حداقل حجم ۲ لیتر در زیر لوله آب داغ/بخار (C۶) و لوله های قهوه (A۸) قرار دهید (تصویر ۸)؛



تکته مهم! خطر سوختگی

آب داغ حاوی اسید از لوله آب داغ/بخار خارج می‌شود. مراقب باشید با پاشش این محلول تماس پیدا نکنید.

۸. «OK» (✓) را فشار دهید تا تأیید کنید محلول رسوب‌زدا را اضافه کرده اید. «DESCALING UNDERWAY, PLEASE WAIT» در نمایشگر ظاهر می‌شود. برنامه رسوب زدایی شروع شده و مایع رسوب زدا از لوله های آب داغ/بخار و قهوه خارج می‌شود. چندین بار آبکشی و توقف به طور خودکار انجام می‌شود تا تمامی مواد باقیمانده رسوب زدایی درون قهوه ساز خارج شود؛

پس از حدود ۲۵ دقیقه، رسوب‌زدایی متوقف می‌شود:

۹. «RINSE AND FILL WATER TANK UP TO MAX LEVEL» (تصویر ۵): اکنون دستگاه برای آبکشی با آب تمیز آماده است. ظرف مورد استفاده برای جمع آوری محلول رسوب زدایی را خالی کنید. مخزن آب را بیرون آورده، تخلیه و با آب شیر، آبکشی کنید، آن را از آب شرب تا سطح حداکثر (MAX) پر کرده و دوباره در دستگاه قرار دهید؛

۱۰. «PLACE Y1 CONTAINER UNDER SPOUTS PRESS OK TO START :RINSING» ظرف مورد استفاده برای جمع آوری محلول رسوب‌زدایی را در زیر لوله های قهوه و لوله آب داغ/بخار (تصویر ۸) قرار داده و «OK» (✓) را فشار دهید؛

۱۱. آب داغ ابتدا از لوله‌های قهوه و سپس از لوله آب داغ/بخار خارج می‌شود و «RINSING UNDERWAY, please wait» نشان داده می‌شود؛

۱۲. زمانی که آب مخزن تمام شود، ظرف مورد استفاده برای آبکشی را تخلیه کنید؛

۱۳. (اگر صافی نصب شده باشد) «INSERT FILTER INTO ITS HOUSING» (تصویر ۴۹). «NEXT» (➡) را فشار داده و مخزن آب را بیرون بیاورید. اگر صافی آب سبک ساز را قبلاً بیرون آورده اید در جای خود قرار دهید؛

۲. ورق را از آب خارج کرده و به آرامی تکان دهید. پس از یک دقیقه، ۱، ۳، ۲ یا ۴ مربع قرمز رنگ بسته به میزان سختی آب، بر روی آن شکل می گیرد. هر مربع معادل یک درجه سختی است.

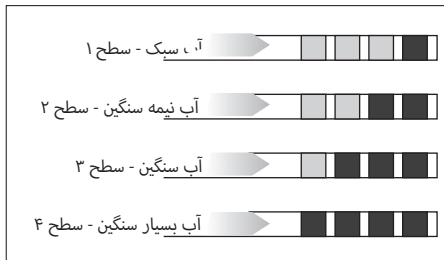

### ۱۸.۲ تنظیم سختی آب

۱. دکمه «B2» (B2) را برای ورود به منو فشار دهید؛
۲. «B1» یا «BA» را فشار دهید تا «WATER HARDNESS» در نمایشگر (B) ظاهر شود؛
۳. برای تغییر سطح انتخابی، همان نماد را فشار دهید تا سطح مورد نظر نشان داده شود (سطح ۱ = آب سبک؛ سطح ۴ = آب بسیار سنگین)؛
۴. برای برگشت به صفحه خانگی، «ESC» (ESC) را فشار دهید. دستگاه اکنون با مقدار جدید سختی آب برنامه ریزی شده است.

### ۱۹. صافی آب سبک ساز

مدل های خاصی دارای صافی آب سبک ساز (CF) هستند. اگر مدل شما اینگونه نیست، توصیه می شود یکی از مرکز خدمات مشتریان «دلونگی» (De'Longhi) خریداری کنید. برای استفاده صحیح از صافی، دستورالعمل های زیر را دنبال کنید.

### ۱۹.۱ نصب صافی

۱. صافی (CF) را از بسته بندی خارج کنید؛
۲. دکمه «B2» (B2) را برای ورود به منو فشار دهید؛
۳. «B1» یا «BA» را فشار دهید تا «WATER FILTER» در نمایشگر ظاهر شود؛
۴. «TURN DATE» را فشار دهید؛
۵. «TURN DATE TO DISPLAY NEXT ۲ MONTHS» (تصویر: ۵۰)؛

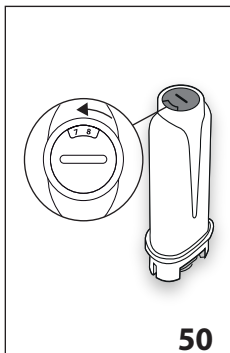

50

۱۴. «RINSE AND FILL WITH WATER UP TO MAX LEVEL» (تصویر: ۵)؛ مخزن را با آب تمیز تا سطح MAX پر کنید؛
۱۵. «INSERT WATER TANK» (تصویر: ۶)؛ مخزن آب را دوباره در دستگاه قرار دهید؛
۱۶. «PLACE ۲۱ CONTAINER UNDER SPOUTS PRESS OK TO START RINSING»

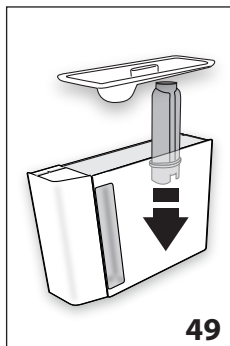

49

- ظرف مورد استفاده برای جمع آوری محلول رسوب زدایی را در زیر لوله آب داغ/بخار (تصویر ۸) قرار داده و «OK» (OK) را فشار دهید؛
۱۷. آب داغ از لوله آب داغ/بخار خارج شده و «RINSING UNDERWAY» نشان داده می شود.
  ۱۸. «EMPTY DRIP TRAY» (تصویر ۳۴)؛ در انتهای آبکشی، سینی آبگیر (A1۴) را مخزن تقاله (A1۰) را بیرون آورده، تخلیه کنید و در محل خود قرار دهید. «NEXT» (NEXT) را فشار دهید؛
  ۱۹. «DESCALE COMPLETE»؛ دکمه «OK» (OK) را فشار دهید؛
  ۲۰. «FILL TANK WITH FRESH WATER»؛ ظرف مورد استفاده برای جمع آوری آب آبکشی را تخلیه کرده، مخزن آب را بیرون بیاورید و با آب شرب تا سطح MAX پر کنید و سپس آن را در دستگاه قرار دهید. رسوب زدایی انجام شد.

### ۱۰. لطفاً توجه داشته باشید!

- اگر چرخه رسوب زدایی به درستی انجام نشود (برای مثال برق قطع شود)، توصیه می کنیم این چرخ را تکرار کنید؛
- پس از رسوب زدایی، طبیعی است که مخزن تقاله (A1۰) حاوی آب باشد.
- اگر مخزن آب در انتهای رسوب زدایی تا سطح MAX پر نشده باشد، دستگاه درخواست آبکشی برای بار سوم می دهد تا تضمین شود محلول رسوب زدا به طور کامل از مدار داخلی دستگاه خارج شده باشد. قبل از شروع آبکشی، بخاطر داشته باشید سینی آبگیر را تخلیه کنید؛
- ممکن است دستگاه درخواست چرخه رسوب زدایی با وقفه های کوتاه بدهد. این امر طبیعی و به دلیل سیستم کنترل پیشرفته دستگاه است

### ۱۸. تنظیم سختی آب

پيام «DESCALING NEEDED - PRESS OK TO START (~۴۵min)» (پس از به دوره زمانی معین شده بر اساس سختی آب نشان داده می شود. این دستگاه به طور پیش فرض با سطح سختی ۴ تنظیم شده است. همچنین می توان دستگاه را مطابق با سختی آب شبکه مناطق مختلف برنامه ریزی کرد تا کمتر به رسوب زدایی نیاز داشته باشد.)

### ۱۸.۱ سنجش سختی آب

۱. ورق نشانگر «TOTAL HARDNESS TEST» (آزمایش سختی آب) (C1) را از بسته (پیوست به دستورالعمل انگلیسی) آن بیرون بیاورید.
۲. ورق را به طور کامل در لیوانی از آب به مدت یک ثانیه فرو ببرید.

## ۱۹۰۲ تعویض صافی

صافی (CF) را زمانی تعویض کنید که «REPLACE WATER !» در نمایشگر SOFTENER FILTER, PRESS OK TO START در نمایشگر (B1) ظاهر شود: برای تعویض فوری، «OK (✓)» را فشار دهید و دستورالعمل‌ها را از مورد ۴ دنبال کنید.

برای اینکه صافی را بعداً تعویض کنید، «ESC (⏏)» را فشار دهید. نماد در نمایشگر ظاهر می‌شود تا به شما یادآوری کند که صافی باید تعویض شود.

برای تعویض آن، طبق زیر عمل کنید:

۱. مخزن (A1۶) و صافی مستعمل را خارج کنید؛
۲. صافی جدید را از بسته بندی خارج کنید؛
۳. دکمه «B2» (⚙️) را برای ورود به منو فشار دهید؛
۴. «B1-» (⏪) یا «B1+» (⏩) را فشار دهید تا «WATER FILTER» در نمایشگر ظاهر شود؛
۵. «» (▶️) را فشار دهید؛
۶. «REPLACE FILTER» در نمایشگر ظاهر می‌شود؛
۷. «» (▶️) را فشار دهید؛
۸. دستورالعمل‌های ذکر شده در بخش قبل را از مورد ۵ انجام دهید. اکنون صافی فعال است و می‌توانید از قهوه ساز استفاده کنید.

### لطفاً توجه داشته باشید!

پس از دو ماه (نشانگر تاریخ را ببینید) یا زمانی که دستگاه به مدت ۳ هفته استفاده نشود، باید صافی را تعویض کنید حتی اگر این پیام هنوز نشان داده نشده باشد.

## ۱۹۰۳ بیرون آوردن صافی

اگر می‌خواهید از دستگاه بدون صافی (CF) استفاده کنید باید آن را خارج کرده و خروج آن را به دستگاه اطلاع دهید. برای این منظور، به شرح زیر عمل کنید:

۱. مخزن (A1۶) و صافی مستعمل را خارج کنید؛
۲. دکمه «B2» (⚙️) را برای ورود به منو فشار دهید؛
۳. «B1-» (⏪) یا «B1+» (⏩) را فشار دهید تا «WATER FILTER» در نمایشگر ظاهر شود؛
۴. «» (▶️) را فشار دهید؛
۵. «REMOVE FILTER» در نمایشگر ظاهر می‌شود؛
۶. «» (▶️) را فشار دهید؛
۷. «CONFIRM REMOVE FILTER»: «OK (✓)» را فشار دهید (یا «ESC (⏏)» را برای برگشت به منوی تنظیمات فشار دهید)؛
۸. «FILTER REMOVED» تغییر ذخیره شد. برای برگشت به صفحه خانگی، «OK (✓)» را فشار دهید.

### لطفاً توجه داشته باشید!

پس از دو ماه (نشانگر تاریخ را ببینید) یا زمانی که دستگاه به مدت ۳ هفته استفاده نشود، باید صافی را بیرون آورده/تعویض کنید حتی اگر این پیام هنوز نشان داده نشده باشد.

صفحه نشانگر تاریخ را بچرخانید تا دو ماه بعدی استفاده نشان داده شود. «NEXT (➡️)» را فشار دهید؛

### لطفاً توجه داشته باشید!

اگر از دستگاه به طور معمول استفاده شود، صافی دو ماه دوام می‌آورد. اگر قهوه ساز همراه با صافی بدون استفاده رها شود، حداکثر ۳ هفته دوام می‌آورد.

۶. «RUN WATER INTO

FILTER HOLE UNTIL IT COMES OUT FROM OPENINGS»

(تصویر ۵۱):

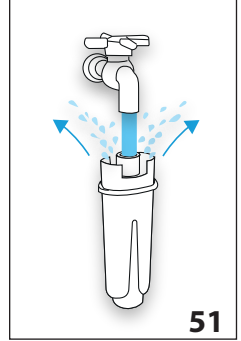

51

برای فعال کردن صافی، آب شیر را از سوراخ صافی مشابه تصویر عبور دهید تا آب از دهانه‌های کنار آن بیش از یک دقیقه عبور کند؛ «NEXT (➡️)» را فشار دهید؛

۷. مخزن (A1۶) را از دستگاه خارج کرده و با آب پر کنید.

۸. «IMMERSE FILTER

IN THE WATER TANK LETTING AIR BUBBLES ESCAPE» (تصویر ۵۲): صافی را در مخزن آب قرار داده و آن را به طور کامل به مدت ده ثانیه در آب فرو ببرید، آن را به آرامی تکان داده و فشار دهید تا حباب هوا از آن خارج شود؛ دکمه «NEXT (➡️)» را فشار

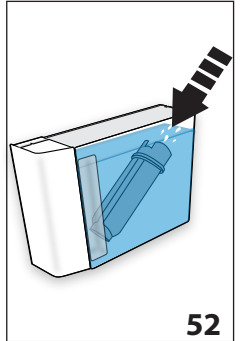

52

دهید؛

۹. «INSERT FILTER INTO ITS HOUSING AND PUSH IT DOWN TO «BOTTOM»: صافی را در محفظه صافی (A1۷) قرار داده (تصویر ۵۹) و تا حد امکان به داخل فشار دهید. «NEXT (➡️)» را فشار دهید؛

۱۰. «INSERT WATER TANK»: درب مخزن (A1۵) را ببندید، سپس مخزن را در دستگاه قرار دهید.

۱۱. «۰.۵L CONTAINER UNDER SPOUTS, PRESS OK TO FILL PLACE»: «FILTER» (تصویر ۸): ظرف را در زیر لوله آب داغ/بخار (CF) قرار داده و «OK (✓)» را فشار دهید. تحویل مایع شروع شده و به طور خودکار متوقف می‌شود.

نماد در نمایشگر همراه با زمان ظاهر می‌شود تا نشان دهد صافی فعال شده است. اکنون می‌توانید از قهوه ساز استفاده کنید.

## ۲۰. اطلاعات فنی

ولتاژ:	۲۲۰-۲۴۰ ولت ~ ۶۰/۵۰ هرتز حداکثر ۱۰ آمپر
توان:	۱۴۵۰ وات
فشار:	۱.۹ مگاپاسکال (۱۹ بار)
ظرفیت مخزن آب:	۱۲
اندازه طول: عمق: ارتفاع	۲۶۰:۴۸۰:۳۷۵ میلی متر
طول کابل:	۱۷۵۰ میلی متر
وزن:	۱۲.۴ کیلوگرم
ظرفیت مخزن دانه:	۴۰۰ گرم

این محصول مطابق با قوانین اروپایی شماره ۲۰۰۴/۱۹۳۵ درباره مواد و اشیایی که در تماس با مواد غذایی هستند طراحی و ساخته شده است.



## ۲۱. دفع دستگاه

نباید دستگاه را همراه با زباله های خانگی دفع کرد، بلکه باید آن را به یک مرکز مجاز تفکیک و بازیافت زباله تحویل داد.







## ۲۲. پیام های نمایشگر

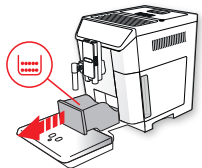
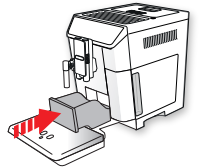
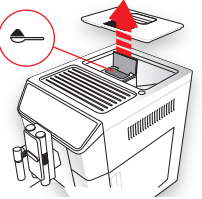
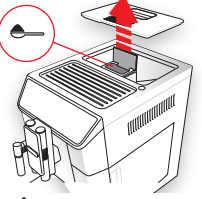

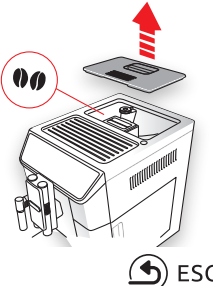
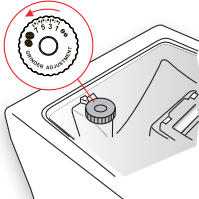

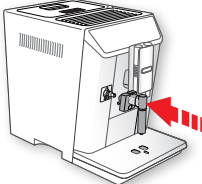

پیام نمایشگر	دلیل احتمالی	راه حل
FILL TANK WITH FRESH WATER 	آب ناکافی در مخزن (A۱۶).	مخزن را با آب پر کنید و/یا آن را به درستی جا بزنید، تا جایی که ممکن است آن را فشار دهید تا با صدای کلیک در محل مناسب قرار گیرد.
INSERT WATER TANK 	مخزن (A۱۶) به درستی در محل خود قرار نگرفته است.	مخزن را به درستی قرار داده و تا جایی که حرکت می کند به داخل فشار دهید.

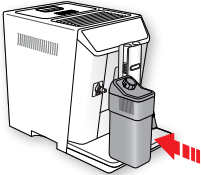
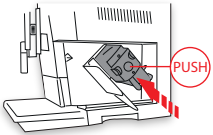
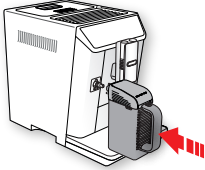
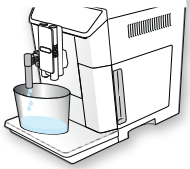
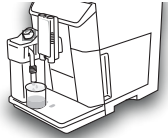

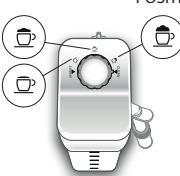





راه حل	دلیل احتمالی	پیام نمایشگر
<p>مخزن تفاله و سینی آبنگیر (A1۴) را تخلیه و تمیز کرده و در محل خود قرار دهید. مهم: هنگام بیرون آوردن سینی آبنگیر، مخزن تفاله باید تخلیه شود، حتی اگر حاوی تفاله اندکی باشد. اگر این کار انجام نشود، زمانی که قهوه های بعدی را تهیه می کنید، مخزن تفاله ممکن است بیش از حد انتظار پر شود و عملکرد دستگاه را مختل کند.</p>	<p>مخزن تفاله (A1۰) پر است.</p>	<p>تخلیه مخزن تفاله</p> 
<p>سینی آبنگیر (A1۴) را بیرون آورده و مخزن تفاله را جا بزنید.</p>	<p>پس از تمیزکاری، مخزن تفاله (A1۰) در محل خود نصب نشده است.</p>	<p>INSERT GROUNDS CONTAINER (مخزن تفاله را جا بزنید)</p> 
<p>قهوه آسیاب شده را در قیف (تصویر ۱۴) قرار داده و تحویل نوشیدنی را تکرار کنید</p>	<p>عملکرد «قهوه آسیاب شده» بدون قرار دادن قهوه آسیاب شده در قیف (A۴) انتخاب شده است.</p>	<p>قهوه آسیاب شده اضافه کنید حداکثر ۱ پیمانه</p>  <p>ESC</p>
<p>قهوه آسیاب شده را در قیف (A۴) (تصویر ۱۴) قرار داده و «OK» را فشار دهید تا تحویل ادامه یافته و کامل شود.</p>	<p>یک قهوه بلند (لانگ) با قهوه آسیاب شده درخواست شده است</p>	<p>قهوه آسیاب شده اضافه کنید حداکثر یک پیمانه</p>  <p>OK</p>

راه حل	دلیل احتمالی	پیام نمایشگر
<p>مخزن دانه قهوه (A۳ - تصویر ۱۲) را پُر کنید.</p> <p>قیف را با کمک برس (C۵) طبق شرح بخش «۸/۱۶ تمیزکاری قیف قهوه آسیاب شده» تخلیه کنید.</p>	<p>دانه قهوه تمام شده است.</p> <p>قیف قهوه آسیاب شده (A۴) مسدود شده است.</p>	<p>FILL BEANS CONTAINER</p> 
<p>مراحل تحویل قهوه را دوباره تکرار کنید و هنگامی که آسیاب قهوه در حال کار است، عقربه تنظیم آسیاب (A۵) (تصویر ۱۱) را یک درجه در جهت عقربه ساعت به سمت «۷» بچرخانید. اگر پس از حداقل ۲ قهوه، همچنان قهوه به کندی خارج می شود، مراحل تصحیح تنظیم را تکرار کنید و عقربه تنظیم آسیاب را یک درجه دیگر بچرخانید تا قهوه مطلوب تهیه شود (رجوع کنید به بخش: «۵/۹ تنظیم آسیاب قهوه»). اگر مشکل همچنان ادامه داشت، مطمئن شوید که مخزن آب (A۱۶) به طور کامل در محل خود قرار گرفته باشد.</p>	<p>قهوه آسیاب شده بیش از حد نرم است و قهوه به کندی خارج شده یا اصلاً خارج نمی شود.</p>	<p>GROUND TOO FINE. ADJUST CLICK WHILE IN ۱ MILL OPERATION</p> 
<p>لوله آب داغ/بخار (C۶) را به دستگاه وصل کنید و کمی آب خارج کنید تا جریان خروجی روان شود.</p>	<p>اگر صافی آب سبک ساز (C۴) در دستگاه قرار دارد، ممکن است حباب هوا در مدار ایجاد شده باشد و مانع خروج شود.</p>	
<p>با فشار دادن «» (AROMA) طعم ملایم تری را انتخاب کرده یا مقدار قهوه آسیاب شده را کم کنید (حداکثر ۱ پیمانه).</p>	<p>مقدار بیش از حدی قهوه استفاده شده است.</p>	<p>SELECT A Milder TASTE OR REDUCE PRE-GROUND COFFEE QUANTITY</p>  
<p>لوله آب را تا جایی که حرکت می کند به داخل وارد کنید.</p>	<p>لوله آب داغ (C۶) وصل نشده یا به درستی وصل نشده است</p>	<p>INSERT WATER SPOUT (لوله آب) را وارد کنید</p> 

راه حل	دلیل احتمالی	پیام نمایشگر
<p>مخزن شیر را تا جایی که امکان دارد به داخل وارد کنید (تصویر ۱۹).</p>	<p>مخزن شیر (D) به درستی در دستگاه قرار نگرفته است.</p>	<p>INSERT MILK CONTAINER (مخزن شیر را جا بزنید)</p> 
<p>قهوه ریز را طبق شرح بخش «۹/۱۶ تمیزکاری قهوه ریز» در دستگاه قرار دهید.</p>	<p>قهوه ریز (A۱۹) پس از تمیزکاری در دستگاه قرار داده نشده است.</p>	<p>قطعات قهوه ریز را وارد کنید (INSERT INFUSER ASSEMBLY)</p> 
<p>تنگ را وارد کرده و تا جایی که حرکت می کند به داخل فشار دهید</p>	<p>تنگ مخلوط کن (E) به درستی در محل خود قرار نگرفته است</p>	<p>«تنگ مخلوط کن» را وارد کنید</p> 
<p>برای تحویل آب از لوله (C۶) کلید «OK» (✓) را فشار دهید تا آب به صورت عادی خارج شود. تحویل نوشیدن به طور خودکار متوقف می شود. اگر مشکل همچنان ادامه داشت، مطمئن شوید که مخزن آب (A۱۶) به طور کامل در محل خود قرار گرفته باشد.</p>	<p>مدار آب خالی است</p>	<p>WATER CIRCUIT EMPTY (مدار آب خالی است) PRESS OK TO START FILLING PROCESS</p>  <p>✓ OK</p>
<p>برای انجام عملکرد تمیزکاری، «OK» (✓) را فشار دهید یا عقریه تنظیم کف را به یک موقعیت دیگر مربوط به شیر بچرخانید.</p>	<p>مخزن شیر وارد شده است و عقریه تنظیم کف (D۱) در حالت «CLEAN» قرار دارد.</p>	<p>PRESS OK TO START CLEANING PROCESS OR TURN MILK FROTH ADJUSTMENT DIAL</p>  <p>✓ OK</p>

راه حل	دلیل احتمالی	پیام نمایشگر
<p>عقریه تنظیم کف (D1) را به حالت «CLEAN» بچرخانید (تصویر ۲۱).</p>	<p>اخیراً شیر تحویل داده شده است و لوله های مخزن شیر باید تمیز شوند (D).</p>	<p>TURN DIAL TO &lt;CLEAN&gt; POSITION TO START CLEANING</p>  <p>ESC</p>
<p>گردونه را به موقعیت کف مورد نظر بچرخانید.</p>	<p>مخزن شیر وارد شده است و عقریه تنظیم کف (D1) در حالت «CLEAN» قرار دارد.</p>	<p>TURN THE MILK FROTH ADJUSTMENT DIAL TO MILK POSITION</p> 
<p>برای شروع رسوب‌زدایی «OK» (✓) یا برای رسوب‌زدایی در زمانی دیگر «ESC» (↻) را فشار دهید. باید روند رسوب‌زدایی مندرج در بخش «۱۷. رسوب‌زدایی» انجام شود.</p>	<p>دستگاه باید رسوب‌زدایی شود.</p>	<p>DESCALING NEEDED (F&amp;MIN~) PRESS OK TO START</p>  <p>OK (✓) ESC (↻)</p>
<p>برای تعویض یا بیرون آوردن صافی «OK» (✓) و یا برای انجام این کار در زمانی دیگر «ESC» (↻) را فشار دهید. دستورالعمل‌های بخش «۱۹. صافی آب سبک‌ساز» را دنبال کنید.</p>	<p>صافی آب سبک‌ساز (CF) مستعمل شده است.</p>	<p>REPLACE WATER SOFTENER FILTER PRESS OK TO START</p>  <p>OK (✓) ESC (↻)</p>
<p>داخل دستگاه را به طور کامل مطابق شرح بخش «۱۶. تمیزکاری» تمیز کنید. اگر پیام همچنان بعد از تمیزکاری نشان داده می‌شود، با مرکز خدمات تماس بگیرید.</p>	<p>داخل دستگاه بسیار کثیف است.</p>	<p>هشدار عمومی (ALARM): به دفترچه راهنما / برنامه قهوه هوشمند رجوع کنید</p> 
<p>باید روند رسوب‌زدایی مندرج در بخش «۱۷. رسوب‌زدایی» انجام شود و/یا باید صافی مطابق بخش «۱۹. صافی آب سبک‌ساز» تعویض یا خارج شود.</p>	<p>دستگاه به رسوب‌زدایی نیاز دارد و/یا صافی (CF) باید تعویض شود.</p>	
<p>عقریه تنظیم کف (D1) را به حالت «CLEAN» بچرخانید (تصویر ۲۱).</p>	<p>باید لوله های درون مخزن شیر (D) تمیز شوند.</p>	

پیام نمایشگر	دلیل احتمالی	راه حل
	صافی (CF) باید تعویض شود.	صافی را در محل خود قرار داده یا مطابق شرح بخش «۱۹». صافی آب سبک ساز»، آن را خارج کنید.
	دستگاه باید رسوب زدایی شود.	باید روند رسوب زدایی مندرج در بخش «۱۷». رسوب زدایی» انجام شود.
	عملکرد راه اندازی خودکار فعال است.	برای غیرفعال کردن این عملکرد، طبق بخش «۷/۸ راه اندازی خودکار» اقدام کنید.
	صرفه جوی انرژی فعال است.	برای غیرفعال کردن حالت صرفه جوی انرژی، طبق شرح بخش «۱۰/۸ صرفه جوی انرژی» اقدام کنید.
	این دستگاه از طریق بلوتوث به دستگاهی دیگر وصل است.	
	نشان می‌دهد که صافی (CF) فعال شده است.	برای بیرون آوردن صافی، طبق بخش «۱۹. صافی آب سبک ساز» اقدام کنید.
CLEANING UNDERWAY PLEASE WAIT	دستگاه در مدارهای داخلی خود کثیفی‌هایی را تشخیص داده است.	منتظر بمانید تا دستگاه دوباره آماده استفاده شود و نوشیدنی دلخواه را دوباره انتخاب کنید. اگر مشکل همچنان ادامه داشت، با مرکز خدمات مشتریان تماس بگیرید.
دستگاه بیش از حد داغ است	استفاده از همزن ها به طور مستمر و برای مدت طولانی ممکن است باعث داغ شدن بیش از حد دستگاه شود	صبر کنید تا دستگاه خنک شود

در زیر فهرستی از نقص‌های احتمالی دستگاه درج شده است. اگر مشکل طبق شرح مندرج قابل رفع نیست، با مرکز خدمات مشتریان تماس بگیرید.

مشکل	دلیل احتمالی	راه حل
قهوه داغ نیست.	فنجان‌ها از قبل گرما داده نشده اند.	با آبکشی فنجان‌ها با آب داغ، آنها را گرم کنید (لطفاً توجه داشته باشید: می‌توانید از عملکرد آب داغ استفاده نمایید).
	قهوه ریز سرد شده است زیرا ۳/۲ دقیقه از زمان تهیه آخرین قهوه گذشته است.	قبل از تهیه قهوه، با استفاده از عملکرد آبکشی، قهوه ریز را گرم کنید (به بخش ۸.۱ آبکشی  ) رجوع کنید).
	دمای قهوه بر روی درجه پایین تنظیم شده است.	در منو دمای قهوه بالاتری را تنظیم کنید (بخش ۱۱/۸ دمای قهوه  ) .
قهوه سبک است یا به اندازه کافی خامه‌ای نیست.	قهوه بسیار درشت آسیاب شده است.	هنگامی که آسیاب قهوه در حال کار است، عقربه تنظیم آسیاب (A5) را یک درجه در جهت عکس عقربه ساعت به سمت «۱» بچرخانید (تصویر ۱۱). در هر بار یک درجه بچرخانید تا قهوه دلخواه شما تهیه شود. اثر این تغییر تنظیمات تنها پس از تحویل ۲ قهوه مشهود است (به بخش ۵/۹ تنظیم آسیاب قهوه رجوع کنید).
	قهوه نامطلوب است.	برای اسپرسوسازها از قهوه استفاده کنید.
قهوه به کندی یا قطره قطره تحویل داده می‌شود.	قهوه بسیار ریز آسیاب شده است.	هنگامی که آسیاب قهوه در حال کار است، عقربه تنظیم آسیاب (A5) را یک درجه در جهت عکس عقربه ساعت به سمت «۷» بچرخانید (تصویر ۱۱). در هر بار یک درجه بچرخانید تا قهوه دلخواه شما تهیه شود. اثر این تغییر تنظیمات تنها پس از تحویل ۲ قهوه مشهود است (به بخش ۵/۹ تنظیم آسیاب قهوه رجوع کنید).
قهوه از یک یا دو لوله خارج نمی‌شود.	لوله‌های قهوه (A8) مسدود هستند.	با استفاده از خلال دندان لوله‌ها را تمیز کنید (تصویر ۳۷B).
دستگاه قهوه تهیه نمی‌کند	دستگاه در مدارهای داخلی خود کثیف‌هایی را تشخیص داده است. «Cleaning underway» نشان داده می‌شود.	منتظر بمانید تا دستگاه دوباره آماده استفاده شود و نوشیدنی دلخواه را دوباره انتخاب کنید. اگر مشکل همچنان ادامه داشت، با مرکز خدمات مشتریان تماس بگیرید.
دستگاه روشن نمی‌شود	رابط کابل برق (CA) به درستی وارد نشده است.	رابط را تا جایی که ممکن است در سوکت پشت دستگاه وارد کنید (تصویر ۱).
	دوشاخه به پریز برق وصل نیست.	دوشاخه را به پریز برق بزنید (تصویر ۱).
	کلید اصلی (A۲۱) روشن نیست.	کلید اصلی را فشار دهید (تصویر ۲).
قهوه‌ریز خارج نمی‌شود	دستگاه به درستی خاموش نشده است	با فشار دادن دکمه  (AV) دستگاه را خاموش کنید (به بخش ۷. خاموش کردن دستگاه رجوع کنید).
در انتهای رسوب زدایی، دستگاه درخواست آبکشی برای بار سوم را می‌دهد	در طول چرخه دوم آبکشی، مخزن آب (A۱۶) تا سطح MAX پر نشده است	از دستورالعمل‌هایی که توسط دستگاه نشان داده می‌شوند پیروی کنید، اما ابتدا سینی آبگیر (A۱۴) را تخلیه کنید تا از سرریز شدن آب جلوگیری شود.

مشکل	دلیل احتمالی	راه حل
شیر از لوله شیر (D۵) خارج نمی‌شود.	درب (D۲) مخزن شیر (D) کثیف است	درب مخزن شیر را مطابق شرح بخش «۱۰/۱۶ تمیزکاری مخزن شیر» تمیز کنید.
شیر حاوی حباب‌های بزرگ است و به صورت فواره‌ای از لوله شیر (D۵) خارج می‌شود یا کف آن کم است	شیر به اندازه کافی سرد یا کم چرب نیست.	از شیر بدون چربی یا کم چرب در دمای یخچال (حدود ۵°C) استفاده کنید. اگر نتیجه مطلوب نبود، برند شیر خریداری شده را تغییر دهید.
عقریه تنظیم کف (D۱) به درستی تنظیم نشده است.	آن را طبق دستورالعمل‌های بخش «۲/۱۰ تنظیم مقدار کف» تنظیم کنید	
درب مخزن شیر (D۲) یا عقریه تنظیم کف (D۱) کثیف است	درب مخزن شیر و عقریه تنظیم کف را مطابق شرح بخش «۱۰/۱۶ تمیزکاری مخزن شیر» تمیز کنید.	
نازل اتصال آب داغ/بخار (A۹) کثیف است.	نازل اتصال را مطابق شرح بخش «۱۱/۱۶ تمیزکاری نازل اتصال آب داغ/بخار» تمیز کنید.	
گیر کننده فنجان داغ است، حتی اگر غیرفعال شده باشد	تعدادی نوشیدنی به طور متوالی و سریع تهیه شده اند	
شکلات به اندازه کافی متراکم و غلیظ نیست	پودر شکلات داغ حاوی قوام دهنده نیست.	نوع پودر شکلات داغ را تغییر دهید.
بالاترین غلظت انتخاب نشده است.	حداکثر غلظت را در صفحه مربوطه انتخاب کنید. (بخش «۱۳. تهیه شکلات داغ» را ببینید)	
مقادیر شیر و پودر شکلات داغ اشتباه است.	دستورالعمل‌های بخش «۱۳. تهیه شکلات داغ» را رعایت کنید.	
همزن اشتباه وارد دستگاه شده است	همزن (EV) (aero) را خارج کرده و همزن (EF) (choco) را وارد کنید	
شکلات داغ سرد است یا گلوله گلوله شده است	همزن (EF) و لوله بخار (E۲) به درستی در قیف (E۲) قرار داده نشده اند.	همزن و لوله بخار را در قیف وارد کنید.
از دستورالعمل‌ها پیروی نشده است.	ابتدا شیر/آب را در قیف (E۲) بریزید و پس از آن پودر شکلات داغ را اضافه کنید.	
هنگام تمیزکاری، لکه‌های سیاهی روی همزن (E۴) قرار دارد	آهن‌ریاها در همزن براده‌های آهن که به طور طبیعی در پودر شکلات داغ موجود است را جذب می‌کنند.	آن را مطابق بخش «۱۲/۱۶ تمیزکاری «تنگ مخلوط کن» (E)» تمیز کنید.
هنگامی که از دستگاه استفاده نمی‌شود صدا می‌دهد یا پاف‌های کوچک بخار از آن خارج می‌شود	دستگاه آماده استفاده است یا به تازگی خاموش شده است و میعان به داغ بخارساز داغ چکه می‌کند	این بخشی از عملیات معمول می باشد. برای کم کردن این مورد، سینی آبگیر را تخلیه کنید

