

目录

1. 基本安全警告	6	10.2调节牛奶泡沫的量	16
2. 安全警告	7	10.3 自动制作卡布奇诺和含牛奶的饮品	16
2.1说明书中采用的符号	7	10.4每次使用后清洁牛奶容器	16
2.2指定的用途	7	11. 泡茶功能	17
2.3使用说明	7	12. 制作热水	17
3. 介绍	7	13. 制作蒸汽	17
3.1括号之内的字母	7	13.1使用蒸汽打奶泡的小贴士	18
3.2故障处理和检修	7	13.2每次使用后清洁热水/蒸汽喷嘴	18
3.3 App 下载	7	14. 制作热巧克力	18
4. 产品描述	8	15. 制作冰饮	19
4.1机器描述	8	15.1 制作冰咖啡	19
4.2 主屏描述	8	15.2 制作冷牛奶泡沫	21
4.3配件描述	8	16. 定制饮品	21
4.4牛奶容器描述	8	17. 保存您的个人用户选择	22
4.5搅拌冲调容器描述	8	18. 清洁	22
5. 使用之前	9	18.1 清洁机器	22
5.1 检查机器	9	18.2机器内部水路清洁	22
5.2机器安装	9	18.3清洁咖啡盛渣盒	22
5.3机器连接	9	18.4清洁滴水盘和凝水盒	23
5.4机器设置	9	18.5清洁机器的内部	23
6. 开启机器	9	18.6清洁水箱	23
7. 关闭机器	10	18.7清洁咖啡流出口	23
8. 菜单设置	10	18.8清洁咖啡粉进料管	24
8.1冲洗	10	18.9清洁萃取器	24
8.2除垢	10	18.10 清洁牛奶容器	24
8.3软水过滤器	10	18.11 清洁热水/蒸汽喷嘴连接器	25
8.4饮品设置	10	18.12 清洁搅拌冲调容器 (E)	25
8.5调整时间	11	19. 除垢	25
8.6自动开机	11	20. 设置水硬度	27
8.7自动关机 (待机)	11	20.1 测试水硬度	27
8.8默认值	11	20.2设置水硬度	28
8.9节能模式	11	21. 软水过滤器	28
8.10咖啡温度	12	21.1安装软水过滤器	28
8.12选择语言	12	21.2更换软水过滤器	28
8.13提示音	12	21.3 移除软水过滤器	28
8.14咖啡杯照明	12	22. 技术参数	28
8.15背景	12	23. 机器的废旧处理	28
8.16蓝牙	12	24. 显示信息	29
8.17清空水回路	13	25. 问题	34
8.18默认值	13	26. 名称和产品中有害物质的含量	37
8.19数据统计	13		
9. 制作咖啡	14		
9.1选择咖啡口味	14		
9.2设置咖啡杯量	14		
9.3 使用咖啡豆制作咖啡	14		
9.4使用咖啡粉制作咖啡	15		
9.5调节咖啡豆研磨程度	15		
9.6 制作更热咖啡的小贴士	15		
10制作卡布奇诺和含牛奶的饮品	15		
10.1倒入牛奶并安装牛奶容器	16		

1. 基本安全警告

• 有心理、身体或者感官障碍、或不具备足够的经验或者知识的人员（包括儿童）不允许使用该电器，除非有对他们的安全负责的人密切监督并进行指导。

• 确保儿童不玩弄该电器。

• 指定用途：本机器的设计用途是制作咖啡、含牛奶饮品和热水。除此之外的用途都是不正确的，因而具有危险性。制造商对不恰当使用机器造成的危险不负有责任。

• 机器使用后加热部件的表面会持续发烫，机器外部也会根据使用情况持续发烫几分钟。

• 如需清洁机器，请参考“18. 清洁”章节的描述。

• 没有监督的情况下，儿童不能清洁和维护该电器。

• 清洁时，切勿将机器浸入水中。

• 警告：请勿使用碱性清洁剂清洁机器，以避免对机器造成损坏，请用柔软的抹布和温和洗涤剂进行清洁。

• 这只是一台家用电器，并不适用于以下场所：商场的员工餐厅，办公室或其他工作环境；牧场旅馆；旅馆、汽车旅馆或其他住宅性环境的住客；家庭式旅馆。

• 如果机器的插头和电源线损坏，必须由德龙指定的售后服务人员进行更换，以避免各种危险。

• 如机器配有可移除式电源线：请避免水溅到机器背面的电源线连口和电源插座。

•  警告：带有玻璃表面的型号请注意：如表面破损请勿使用。

2. 安全警告

2.1 说明书中采用的符号

重要的警告通过这些符号标出，这些警告事项必须绝对遵守。



危险!

不遵守该警告可能导致触电伤害，也许会危及生命。



重要!

不遵守该警告可能导致人身伤害或损坏机器。



烫伤危险!

不遵守该警告可能会导致烫伤或烧伤。



小贴士:

这些符号表示对使用者重要的建议或者信息。



危险!

这是一台电器设备，因此可能导致触电。因此您应该遵守以下安全警告：

- 切勿用湿的手或湿的脚接触该机器。
- 切勿用湿的手接触插头。
- 确保能随时接近机器使用的插座，必要时能拔下机器的插头。
- 直接拔下电源插头，切勿拉扯电源线，以免损坏电源线。
- 要完全断开机器的电源，请拔下电源线插头。
- 如果机器发生故障，不要试图自己检修。关闭电源，拔下插头，并与售后服务中心联系。
- 在对机器进行清洁之前，请先关闭电源，拔下插头，并等待机器冷却。



重要!

各种包装（塑料袋、聚苯乙烯泡沫塑料）必须远离儿童存放。



烫伤危险!

本机器运作时可能会产生热水和蒸汽。请避免接触飞溅的热水或者蒸汽。机器操作过程中，咖啡杯架(A11)会变得很烫。

2.2 指定的用途

本电器设计和制造的用途是制作咖啡、牛奶、巧克力、热水和加热饮料。

其他所有用途都是不恰当的，因此具有危险性。制造商对未正确使用该机器引起的损害概不负责。

2.3 使用说明

使用本机器之前请仔细阅读此说明书。不遵循本机器使用说明可能导致烧伤或者损坏电器。制造商对未正确使用该机器引起的损害概不负责。



请注意

请保存本说明书。如果转让本机器给其他人，请确保将说明书同时附送。

3. 介绍

首先感谢您选择德龙全自动由豆到杯意式浓缩咖啡及一键式卡布奇诺咖啡机。

在使用前，请先花几分钟时间阅读此说明书，以避免各种危险和损坏机器。

3.1 括号之内的字母

括号之内的这些字母与本说明书第1-2页上的图例相对应。

3.2 故障处理和检修

出现问题时，首先按照“24. 显示信息”和“25. 常见故障处理”章节中的信息来尝试解决问题。

如果仍不能解决问题或者您需要更详细的信息，请参考附表中信息，电话咨询售后服务中心。

如果附表中未涉及到您所在城市，请致电保修卡上的电话号码。如需维修，务必联系德龙授权的服务中心。相关售后地址参见随机附上的售后服务地址卡。

3.3 App 下载



本机器可以通过德龙Coffee Link App远程操作一系列功能。

在App中，您可以在指点之间获得咖啡的世界的相关信息、建议和有趣的内容，并了解机器的相关信息。



此标志表明您可以在App中控制或查询的功能。



请注意：

登录“compatibledevices.delonghi.com”网页查询兼容性设备信息。

4. 产品描述



4.1 机器描述

(第1页 - A)

- A1、咖啡豆容器盖
- A2、咖啡粉进料管盖
- A3、咖啡豆容器
- A4、咖啡粉进料管
- A5、咖啡豆研磨程度调节旋钮
- A6、暖杯架
- A7、按钮：开启和关闭机器（待机）
- A8、咖啡流出口（可调节高度）
- A9、热水和蒸汽喷嘴连接器
- A10、咖啡盛渣盒
- A11、咖啡杯托盘
- A12、滴水盘水位指示浮标
- A13、滴水盘网格盖板
- A14、滴水盘
- A15、水箱盖
- A16、水箱
- A17、软水过滤器支架
- A18、萃取器门
- A19、萃取器
- A20、电源插座连接口
- A21、主电源开关

4.2 主页描述（主屏幕）

(第2页 - B)

- B1、：定制饮品设置菜单
- B2、：机器设置菜单

B3、咖啡口味选择

B4、时钟

B5、杯量选择

B6、：咖啡口味选择

B7、：杯量选择

B8、：滚动箭头

B9、可选饮品（按下或滚动箭头显示所有饮品，底部导航条显示当前所示的页面）

B10、：滚动箭头

B11、定制用户选择（参考“17. 保存您的个人用户信息”）

4.3 配件描述

(第2页 - C)

- C1、水硬度试纸（黏贴在说明书上）
- C2、咖啡粉量勺
- C3、除垢液
- C4、软水过滤器（部分特定型号配备）
- C5、清洁刷
- C6、热水/蒸汽喷嘴
- C7、喷嘴释放按钮
- C8、电源线
- C9、冰格（2件）

4.4 牛奶容器描述

(第2页 - D)

- D1、奶泡调节和清洁旋钮
- D2、牛奶容器盖
- D3、牛奶容器
- D4、牛奶吸入管
- D5、牛奶泡沫喷嘴（可调节）

4.5 搅拌冲调容器描述

(第2页 - E)

- E1、容器盖
- E2、进料口
- E3、蒸汽喷嘴（热巧克力冲调容器）
- E4、热巧克力搅拌棒（热巧克力冲调容器）
- E5、搅拌冲调容器
- E6、进料口释放滑扭
- E7、冰饮搅拌棒（冰饮冲调容器）

5. 使用之前

5.1 检查机器

打开包装后，确认机器表面完好且没有被损坏，同时所有的配件齐全。如果机器有明显的损坏，切勿使用该机器。请与德龙授权的售后服务中心联系。

5.2 机器安装



重要!

安装机器的时候，应该重视以下安全警告：

- 本电器会释放出热气，因此将机器放置于工作台时，机器表面、侧面及靠墙部分需留出至少3厘米的空间，咖啡机上方需要留出至少15厘米的空间。
- 若有水渗入，会损坏机器。
- 切勿将该机器放置在水龙头或者水槽附近。
- 若机器中的水结冰会损坏机器，切勿将机器安放在一个室温可能低于零度的房间内。
- 电源线不要放置在尖锐物质的边缘或接触热的物体表面(如：电热板)，这样会损坏电源线。

5.3 机器连接



重要!

请检查并确认所使用的电源电压与该机器底部铭牌所标示的电源电压是否一致。

将本机器与有效地接地线的电源正确连接，且只能连接在最小额定电流为10安培以上的电源。如果电源插座与机器插头不匹配，需由有专业资质的技术人员来替换相匹配的插座。



5.4 机器设置





请注意:

- 咖啡机在出厂前都会进行测试，所以在机器内存有一点咖啡粉是正常现象，我们确保本机器是全新的。
- 请您尽快按照说明书“20. 设置水硬度”章节内容来设置水硬度。

1、将电源线(C8)插入到机器背面的插座连接口(A20)上，然后接通机器的电源(如图1)，并

确保机器的主电源开关(A21)处于开启的状态(如图2)；

2、“SELECT LANGUAGE”(选择语言)：按下  (B10) 或  (B8) 直至显示屏 (B) 显示所需语言，然后按下国旗选择；

根据显示屏显示的指引操作：

3、“FILL TANK WITH FRESH WATER”(在水箱中注入清水)：取出水箱(A16)(如图3)，打开水箱盖(A15)(如图4)，注入清水至MAX(标志在水箱内部的最高位置)线(如图5)，然后盖上水箱盖，再将水箱装回机器(如图6)；

4、“INSERT WATER SPOUT”(插入热水喷嘴)：检查热水/蒸汽喷嘴(C6)插入喷嘴连接器(A9)(如图7)，并在其下方放置一个最小容积为100毫升的容器(如图8)；

5、显示屏显示“WATER CIRCUIT EMPTY PRESS OK TO START FILLING PROCESS”(回路中无水，按下OK开始加水程序)；

6、按下“ OK”确认。机器从喷嘴释放热水(如图8)并自动停止。

机器可开始正常使用。



请注意:

- 在最初使用机器时，可能需要制作4-5杯卡布奇诺后，才能达到令人满意的效果。
- 在您第一次使用咖啡机时，水回路是空的，机器操作的声音可能较大。水回路满之后声音会降低。
- 在最初制作5-6杯卡布奇诺时，听到煮水的声音是正常的。在此之后，声音会降低。
- 为了能感受到更好的咖啡体验并提升机器的表现，我们建议您参考“21. 软水过滤器”章节的描述安装软水过滤器(C4)。如果您所购买的机器没有配备软水过滤器，我们建议您向德龙售后服务中心购买。

6. 开启机器



请注意!

在开启机器前，请确认主电源开关(A21)已开启(如图2)。

每次开启机器时，机器会自动完成一次预热和冲洗，此过程不能中断。机器只有在完成此循环后方可使用。



烫伤危险!

在冲洗过程中，咖啡流出口（A8）会流出少量热水到下方的滴水盘（A14）中。注意避免接触飞溅的热水。

- 按  按钮（A7）开启机器（如图9），显示屏显示“HEATING UP UNDERWAY PLEASE WAIT”（正在加热请稍候）。
- 预热完成后，显示屏显示“RINSING UNDERWAY, HOT WATER FROM SPOUTS”（正在冲洗，喷嘴出热水）。机器同时会预热锅炉和机器内部部件。机器到达工作温度后，显示屏显示主屏幕（主页）。

7. 关闭机器

每次使用完后关闭机器，机器都会进行一次自动地冲洗。



烫伤危险!

在冲洗过程中，咖啡流出口（A8）会流出少量热水，请注意避免接触飞溅的热水。

- 请按  按钮（A7）关闭机器（如图9）。
- 显示屏显示“TURNING OFF, PLEASE WAIT”（正在关机，请稍候），然后机器会进行一次循环冲洗，然后再关闭（待机模式）。



请注意!

如果您有很长一段时间不使用机器，请首先清空水回路（请参考“8.17 清空水回路”章节的描述），然后从主电源插座拔下电源插头：

- 首先，按下  按钮，关闭机器（如图9）；
- 按下机器背面的主电源开关（A21-如图2）。



重要!

切勿在机器开启的状态下，关闭机器的主电源开关。







8. 菜单设置

8.1 冲洗

使用此功能，热水可以从咖啡流出口（A8）和热水/蒸汽喷嘴（C6）（如安装）流出，可以清洁和预热机器的内部回路。

在咖啡和热水流出口的下方放置一个最小容积为100毫升的容器（如图8）。

如需启动此功能，请按如下步骤操作：

- 1、按下  (B2)，进入菜单设置程序；
- 2、按下  (B10) 或  (B8) 直至显示屏(B)上显示“ RINSING”（冲洗）；
- 3、按下  开始冲洗。



重要! 烫伤危险

切勿在无人看管的情况下，制作热水。

4、几秒钟后，热水先从咖啡流出口流出，然后从热水/蒸汽流出口（如安装）流出，清洁和预热机器的内部回路。显示屏显示“RINGSING UNDERWAY, HOT WATER FROM SPOUTS”（正在冲洗，喷嘴出热水），同时显示一个进度条，进度条随制作过程逐渐满格。

5、如需停止释放热水请按下“ STOP”，或等待机器自动停止制作热水。



请注意!

- 如果机器超过3-4天未使用，我们强烈地建议您，在开机使用前，请先冲洗2-3遍。
- 冲洗完毕后，咖啡盛渣盒（A10）含有水是正常现象。

8.2 除垢

请参考“19. 除垢”章节的描述进行除垢。

8.3 软水过滤器

请参考“21. 软水过滤器”章节的描述安装软水过滤器。



8.4 饮品设置

在此章节中，您可以查询个性化设定，重置除冰咖啡、冰牛奶和巧克力以外的饮品的默认值。

- 1、按下  (B2)，进入菜单设置程序；
- 2、按下  (B10) 或  (B8) 滚动箭头直至显示屏(B)显示“ DRINKS SETTINGS”（饮品设置）；
- 3、按下  显示屏显示第一种饮品的参数；
- 4、显示屏上突出显示参考用户信息。以垂直的显示条显示值。默认值以  标志表示，当前参数设置以实心的垂直显示条突出显示；

5、按下  ESC 返回设置菜单。如需滚动和显示饮品，请按下  NEXT；

6、按下  RESET 重置饮品默认值；

7、“CONFIRM RESET?”（确认重置？）：按下  OK 确认（或按下  ESC 取消）；

8、“DEFAULT VALUES SET”（默认值设置）：按下  OK。











该饮品已被重置为默认值。如需选择其他饮品，请返回设置菜单。

 **请注意！**

- 如需改变其他用户的饮品设置，请返回主页，选择所需的用户（B11），重复以上操作。
- 如需重置所有用户的饮品设置，请参考“8.18 默认值”章节的描述。

8.5 调整时间

调整显示屏(B)显示的时间，请按如下步骤操作：

- 1、按下  (B2)，进入菜单设置程序；
 - 2、按下  (B10) 或  (B8) 滚动箭头直至显示屏(B)显示“ SET TIME”（设置时间）；
 - 3、按下 。此时显示屏上显示设置的时间；
 - 4、按下  或  调整对应的小时数和分钟数，直至显示屏显示当前时间；
 - 5、按下  OK 确认（或按下  ESC 取消）；然后按下  ESC 返回主页。
- 时间设置完成。







8.6 自动开机

您可以设置自动开机的时间，以便您在某个时间可以立即制作咖啡（如早上）。



 **请注意！**

如需启动该功能，必须正确地设置时间（请参考“8.5 调整时间  ”章节的描述）。

如需启动自动开机，请按如下步骤操作：

- 1、按下  (B2)，进入菜单设置程序；
- 2、按下  (B10) 或  (B8) 滚动箭头直至显示屏(B)显示“ AUTO-START”（自动开机）；
- 3、按下  选择此功能。显示屏显示时间设置界面；
- 4、按下  或  调整对应的小时数和分钟数，直至显示屏显示所需的时间；

5、按下  OFF 或  ON 启动或禁用自动开机功能；

6、按下  OK 确认（或按下  ESC 取消）；然后按下  ESC 返回主页。

此时自动开机设置已完成，如开启了自动开机，则显示屏显示代表此功能的图标。







 **请注意！**

当机器的主电源开关（A21）关闭后，自动开机功能（如启用）失效。

8.7 自动关机（待机）









可以设置在15分钟、30分钟或1、2或3小时后，自动地关闭机器。

如需启动该程序，请按如下步骤操作：

- 1、按下  (B2)，进入菜单设置程序；
 - 2、按下  (B10) 或  (B8) 滚动箭头直至显示屏(B)显示“ AUTO-OFF”（自动关机），同时显示当前的设置（15minutes-15分钟或30minutes-30分钟或1 hour-1小时或2 hours-2小时或3hours-3小时）；
 - 3、按下显示屏上的  选择所需设置的时间；
 - 4、按下  ESC 返回主页。
- 此时自动关机设置已完成。

8.8 暖杯功能

如需在制作咖啡前预热杯子，您可以启用暖杯（A6），将杯子放在杯架上。

- 1、按下  (B2)，进入菜单设置程序；
- 2、按下  (B10) 或  (B8) 滚动箭头直至显示屏(B)显示“ CUP WARMER”（暖杯功能）；
- 3、按下  启用  ON 或禁用  OFF 暖杯功能；
- 4、按下  ESC 返回主页。

8.9 节能模式

此功能可以启用或禁用节能模式。启用节能模式可以减少能源的消耗。

如需启用或禁用节能模式，请按如下步骤操作：

- 1、按下  (B2)，进入菜单设置程序；
- 2、按下  (B10) 或  (B8) 滚动箭头直至显示屏(B)显示“ ENERGY SAVING”（节能模式）；







3、按下  启用  或  禁用暖杯功能；

4、按下  ESC 返回主页。

启用节能模式后，显示屏时间显示旁会显示图标表明节能模式已启用。

8.10 咖啡温度

如需更改制作咖啡的水的温度，请按如下步骤操作：

- 1、按下  (B2)，进入菜单设置程序；
- 2、按下  (B10) 或  (B8) 滚动箭头直至显示屏 (B) 显示 “ COFFEE TEMPERATURE”（咖啡温度），同时显示当前的设置 (LOW 低温，MEDIUM 中温，HIGH 高温，或 MAXIMUM 最高)；
- 3、按下  选择所需的温度；
- 4、按下  ESC 返回主页。

 请注意！

每位用户可以设置不同的温度（请参考“17. 保存您的个人用户信息”章节的描述）。

8.11 水硬度

请参考“20. 设置水硬度”章节的描述进行水硬度设置。

8.12 选择语言

如需更改显示屏 (B) 显示的语言，请按如下步骤操作：

- 1、按下  (B2)，进入菜单设置程序；
- 2、按下  (B10) 或  (B8) 滚动箭头直至显示屏 (B) 显示 “ SET LANGUAGE”（设置语言）；
- 3、按下 ：按下  或  选择所需的语言所对应的旗帜；
- 4、按下  ESC 两次返回主页。

8.13 提示音

此功能可以启用或禁用每次按下图标或者安装/移除配件时机器发出的提示音。如需启用或禁用提示音功能，请按如下步骤操作：

- 1、按下  (B2)，进入菜单设置程序；
- 2、按下  (B10)  或 (B8) 滚动箭头直至显示屏 (B) 显示 “ BEEP”（提示音）；

3、按下  启用  或禁用  提示音；









4、按下  ESC 返回主页。

8.14 咖啡杯照明

此功能可以启用或禁用咖啡杯照明功能。

照明灯会在每次制作咖啡饮品或热牛奶、循环冲洗的时候开启。







如需启用或禁用咖啡杯照明功能，请按如下步骤操作：

- 1、按下  (B2)，进入菜单设置程序；
- 2、按下  (B10) 或  (B8) 滚动箭头直至显示屏 (B) 显示 “ CUP LIGHTING”（杯部照明）；
- 3、按下  启用  或禁用  暖杯功能；
- 4、按下  ESC 返回主页。

8.15 背景

您可在以下 4 个选项中选择显示屏背景：

“SHADED BLUE”（浅蓝色），“STAINLESS STEEL”（银灰色），“COFFEE BROWN”（咖啡色），“DARK BLUE”（深蓝色）。请按如下步骤操作：

- 1、按下  (B2)，进入菜单设置程序；
- 2、按下  (B10) 或  (B8) 滚动箭头直至显示屏 (B) 显示 “ BACKGROUND”（背景）；
- 3、按下 。显示屏显示可选的背景选项；
- 4、按下所需的背景图案进行选择。机器返回菜单设置，显示新的背景；
- 5、按下  ESC 返回主页。

8.16 蓝牙

此功能可启用或禁用 PIN 码，请按如下步骤操作：

- 1、按下  (B2)，进入菜单设置程序；
- 2、按下  (B10) 或  (B8) 滚动箭头直至显示屏 (B) 显示 “ BULETOOTH”（蓝牙）；
- 3、按下  进入此功能；
- 4、按下  或 ，启用或禁用 PIN 码保护功能；
- 5、按下  ESC 返回主页。







PIN 码初始值是“0000”。您也可以通过 APP 进行 PIN 码设置。

 请注意！

在蓝牙功能中可见此台机器的序列号，将机器和APP进行连接。

8.17 清空水回路

如果机器长时间不使用，为了不使回路中的水冻结，我们建议您清空水回路；另外在将机器送至售后服务中心前也建议您这么做。请按如下步骤操作：

- 1、按下  (B2)，进入菜单设置程序；
- 2、按下  (B10) 或  (B8) 滚动箭头直至显示屏 (B) 显示 “ WATER CIRCUIT EMPTYING” (清空水回路)；
- 3、按下  ；
- 4、“EMPTY GROUNDS CONTAINER AND DRIP TRAY” (清空咖啡渣盒和滴水盘)：取出并清空咖啡盛渣盒 (A10) 和滴水盘 (A14)，按下  NEXT ；
- 5、“INSERT GROUNDS CONTAINER AND DRIP TRAY” (装入咖啡渣盒和滴水盘)：将滴水盘和咖啡盛渣盒一起装回机器；
- 6、“PLACE 0.5L CONTAINER UNDER SPOUT, PRESS OK TO START” (在喷嘴下放置0.5升容器，按下OK开始)：在咖啡流出口 (A8) 和热水流出口 (A6) 下方放置一个容器。按下  OK (如图8)；

烫伤危险！

在制作热水时请勿离开机器。

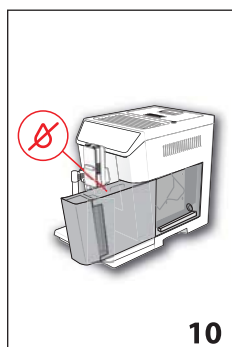

- 7、“RINSING UNDERWAY PLEASE WAIT” (正在冲洗请稍候)：机器从咖啡流出口进行一次循环冲洗；

- 8、“EMPTY WATER TANK” (清空水箱)：取出水箱 (A16) 并完全清空，然后按下  NEXT ；

- 9、(如安装软水过滤器) “REMOVE WATER SOFTENER FILTER” (移除软水过滤器)：从水箱中取出软水过滤器。按下  NEXT ；

- 10、“INSERT WATER TANK, PRESS OK TO CONTINUE” (安装水箱，按下OK继续)：安装水箱并按下  OK (如图6)；

- 11、“WATER CIRC. EMPTYING UNDERWAY” (清空水回路正在进行中)：等待机器清空水回路；(重要：热水从咖啡流出口和热水流出口流出！)水回路清空后，机器的声音会变大。这是正常的现象。

- 12、“EMPTY DRIP DRY” (清空滴水盘)：移除、清空滴水盘，再将其安装回机器，然后按下  NEXT ；

- 13、“EMPTYING COMPLETE:PRESS OK TO TURN OFF” (清空完成：按下OK关机)：按下  OK。机器关机。





请注意！

当机器再次开启后，机器会要求填满水回路：请参考“5.4 设置机器”章节中第三部分的内容进行操作。

8.18 出厂默认值

选择该程序，所有的菜单和杯量设置将恢复为出厂默认值 (除了语言设置之外)。

如需重置出厂默认值，请按如下步骤操作：

- 1、按下  (B2)，进入菜单设置程序；
- 2、按下  (B10) 或  (B8) 滚动箭头直至显示屏 (B) 显示 “ DEFAULT VALUES” (默认值)。按下  ；
- 3、按下  RESET ALL (全部重置)，重置所有的用户信息至初始值，或者选择需要的用户仅重置该用户信息；
- 4、“RESET DEFAULT VALUES” (重置默认值)：按下  OK 确认重置或  ESC 不更改；
- 5、“DEFAULT VALUE RESET” (默认值重置)：按下  OK 确认重置，然后按下  ESC 返回主页。

8.19 数据统计

此功能可以显示机器相关数据。如需显示数据，请按如下步骤操作：





































- 1、按下  (B2)，进入菜单设置程序；
- 2、按下  (B10) 或  (B8) 滚动箭头直至显示屏 (B) 显示 “ STATISTICS” (数据统计)；
- 3、按下  ，然后按下  或  查看所有数据；

4、按下  ESC 返回主页。

9. 制作咖啡

9.1 选择咖啡口味

























请按主页上的  AROMA (口味) (B6) 咖啡口味：

	请参考“9.4 使用咖啡粉制作咖啡”章节的描述
     	超淡口味
     	淡口味
     	中等口味
     	浓口味
     	特浓口味
     	定制口味 (如设置) / 标准口味

制作完饮品后，口味设置会重置回  我的参数。

9.2 设置咖啡杯量

按下主页上的   (杯量) (B7) 设置咖啡杯量：



    	小杯量
    	中杯量
    	大杯量
    	超大杯量
    	定制杯量 (如设置) / 标准杯量

制作完饮品后，杯量设置会重置回  我的参数。

9.3 使用咖啡豆制作咖啡

 重要！





请勿使用涂有焦糖或糖果的咖啡豆，因为可能会粘住咖啡研磨器，使其无法使用。

- 1、将咖啡豆装入咖啡豆容器 (A3) (如图12)
- 2、在咖啡流出口 (A8) 下方放置咖啡杯；
- 3、调低咖啡流出口使其尽量靠近咖啡杯，这样制作出来的咖啡油脂更丰富 (如图13)
- 4、按下  (B10) 或  (B8) 滚动箭头直至显示屏显示所需的咖啡；
- 5、然后在主页选择所需制作的咖啡：

- ESPRESSO 意式浓缩咖啡
- LONG 淡咖啡
- DOPPIO+ 双倍意式咖啡
- AMERICANO 美式咖啡
- COFFEE 咖啡
- 2XESPRESSO 2X 意式咖啡

6、准备开始制作咖啡，显示屏 (B) 上显示所选饮品的图片，同时显示一个进度条，进度条随咖啡制作过程逐渐满格。

 请注意！

- 您可以同时制作2杯意式浓缩咖啡，只需要在制作1杯意式浓缩咖啡时按下 2X  (此图标会在制作开始的几秒钟显示)。
- 当机器制作咖啡时，可在任何时候按下  STOP 停止制作咖啡。
- 在咖啡制作完后，如需增加咖啡杯量，仅需按下  EXTRA。达到所需杯量后，按下  STOP 一旦咖啡制作完成，机器可再次准备就绪制作下一杯咖啡。

 请注意！

- 咖啡机使用时显示屏上可能会有各种警示信息 (如：FILL TANK, EMPTY GROUNDS CONTAINER, 等)。关于其含义，请参考“24. 显示信息”章节的描述。
- 如需制作更热的咖啡，详见“9.6. 制作更热咖啡的小贴士”章节的描述。
- 如果咖啡一滴滴地流出或流出太快，咖啡油脂不丰富，或者太凉等问题出现，请参考“9.5 调节咖啡豆研磨程度”和“25. 故障处理”章节的描述。
- 每种咖啡均可定制 (请参考“16. 定制饮品”和“17. 保存您的个人用户选择”章节的描述。)
- 如果启用了节能模式，在制作第一杯咖啡前您可能需要等待片刻。

9.4 使用咖啡粉制作咖啡



重要!

•切勿在机器关闭的状态下加入咖啡粉，这会导致咖啡粉散落在机器内部弄脏机器，甚至损坏机器。

•切勿加入超过1量勺（C2）的咖啡粉，否则会弄脏机器内部或堵塞咖啡粉进料管（A4）。



请注意!

如果您使用咖啡粉制作咖啡，每次只能制作一杯咖啡。

1、反复按下  AROMA（口味）（B6）直至显示屏（B）显示 （咖啡粉）。

2、打开咖啡粉进料管盖（A2）。

3、确保咖啡粉进料管（A4）没有被堵塞，然后加入一量勺咖啡粉（如图14）

4、在咖啡流出口（A8）的下方放置一个咖啡杯（如图13）



5、选择需要的咖啡饮品(意式浓缩咖啡，咖啡，淡咖啡，美式咖啡)；

6、开始制作咖啡，显示屏显示所选饮品的图案，同时显示一个进度条，进度条在制作咖啡的过程中逐渐满格。



请注意!

•当机器制作咖啡时，可在任意时候按下  STOP 停止制作咖啡。

•在咖啡制作完后，如需增加咖啡杯量，仅需按下  EXTRA。达到所需杯量后，按下  STOP。一旦咖啡制作完成，机器可再次准备就绪制作下一杯咖啡。



重要! 制作  淡咖啡

咖啡制作到一半时，显示屏显示“ADD PRE-GROUND COFFEE, MAXIMUM ONE MEASURE”（添加咖啡粉，最多一匙份量）。请加入一量勺咖啡粉，按下  OK。



请注意!

•咖啡机使用时显示屏上可能会有各种警示信息(如: FILL TANK, EMPTY GROUNDS CONTAINER, 等)。关于其含义, 请参考“24. 显示信息”章节的描述。

•如需制作更热的咖啡, 详见“9.6制作更热咖啡的小贴士”章节的描述。

•如果启用了节能模式, 在制作第一杯咖啡前您可能需要等待片刻。

9.5 调节咖啡豆研磨程度

咖啡豆研磨器在出厂时已设定好, 在最初使用时无需调节。

但是如果在制作了几杯咖啡后, 您觉得咖啡不够浓且油脂不够丰富或咖啡流出的速度太慢(一滴滴滴下来), 那么可以通过调节咖啡豆研磨调节旋钮(A5)来校正并解决这个问题(如图11)。



请注意!

只有在开始制作咖啡, 咖啡豆研磨器在运作的时候, 才能转动研磨程度调节旋钮。



如果咖啡流出的速度太慢或根本不流出, 请顺时针朝7的方向旋转一格。若要做出油脂更为丰富的咖啡, 可逆时针朝1的方向转动一格(每次

转动不要超过一格, 否则咖啡会一滴一滴滴下来)。

至少制作两杯咖啡以后, 调节研磨的效果才会显现出来。若调节后仍未达到理想的效果, 可将研磨程度调节旋钮再转动一格。

9.6 制作更热咖啡的小贴士

如需制作一杯更热的咖啡, 有以下建议:

•在菜单设置中, 选择冲洗功能进行一次循环冲洗。(请参考“8.1. 冲洗 ”章节的描述)

•使用热水功能进行暖杯(请参考“12. 制作热水”章节的描述)

•在菜单设置中调高咖啡的温度(请参考“8.10 设置咖啡的温度 ”章节的描述)

10 制作卡布奇诺和含牛奶的饮品



请注意!

为了避免奶泡稀少或奶泡过大, 请按“10.4每次使用后清洁牛奶容器”、“18.10 清洁牛

奶容器”和“18.11 清洁热水/蒸汽喷嘴连接器”章节的描述来清洁牛奶容器盖（D2）和热水喷嘴连接器（A9）。

10.1 倒入牛奶并安装牛奶容器

- 1、取下牛奶容器盖（D2）（如图15）；
 - 2、在牛奶容器（D3）中倒入足够量的牛奶，但不要超过牛奶容器把手上标注的MAX（最高位置）线（如图16）。标注的每一格之间的间距为100毫升；
- i** 请注意!
- 为了打出绵密顺滑的牛奶泡沫，请使用脱脂或半脱脂的冰箱冷藏的牛奶（大约5℃）。
 - 启用了节能模式，在制作饮品前您可能需要等待片刻。
- 3、确保牛奶吸入管（D4）已正确地插入到牛奶容器盖的底部（如图17）；
 - 4、将牛奶容器盖装回牛奶容器；
 - 5、按下喷嘴释放按钮（C7，如配备），取下热水/蒸汽流出口（C6）（如图18）；
 - 6、将牛奶容器（D）连接到喷嘴连接器（A9）上，并尽量往里推。此时，机器会发出一声蜂鸣声（在提示音功能启动的情况下）；
 - 7、在咖啡流出口（A8）和牛奶流出口（D5）的下方放置一个足够大的杯子，可调节牛奶流出口的高度。仅需将其向下拉，使之尽可能的靠近咖啡杯。
 - 8、每一功能操作请遵循以下操作。

10.2 调节牛奶泡沫的量



旋转牛奶泡沫调节旋钮（D1）可以调节卡布奇诺或含牛奶饮品中牛奶泡沫的量。

牛奶泡沫旋钮的位置	描述	建议制作的咖啡
	无牛奶泡沫	热牛奶(无奶泡)/咖啡拿铁
	最少量的牛奶泡沫	拿铁玛奇朵/馥芮白
	最多量的牛奶泡沫	卡布奇诺/卡布奇诺+/混合卡布奇诺/浓缩玛奇朵/热牛奶（含奶泡）

10.3 自动制作卡布奇诺和含牛奶的饮品

- 1、往牛奶容器（D）中倒入牛奶，并按之前章节的描述安装牛奶容器；
- 2、在主页上选择所需的饮品：
 - CAPPUCINO 卡布奇诺
 - CAPPUCINO+ 卡布奇诺+
 - LATTE MACCHIATO 拿铁玛奇朵
 - ESPRESSO MACCHIATO 浓缩玛奇朵
 - CAFFELATTE 咖啡拿铁
 - FLAT WHITE 馥芮白
 - HOT MILK 热牛奶
 - CAPPUCINO MIX混合卡布奇诺
- 3、显示屏（B）显示指示信息，提示将牛奶泡沫调节旋钮（D1）按照饮品的原始配方调节至相应的位置。旋转牛奶容器盖（D2）上的旋钮。
- 4、几秒钟后，机器自动开始制作饮品，显示屏显示所选饮品的图案，同时显示一个进度条，进度条随着制作过程逐渐满格。

i 请注意: 制作卡布奇诺和含牛奶饮品时机器会显示通用提示信息

-  ESC：按下后停止制作并返回主页。
 -  STOP：按下后暂停牛奶或咖啡制作，然后进入下一个制作环节（如后续有制作步骤未完成）完成饮品制作。
 - 在咖啡制作完后，如需增加咖啡杯量，仅需按下  EXTRA。
 - 每种咖啡制作均可定制（请参考“16. 定制饮品”和“17. 保存您的个人用户选择”章节的描述。）
 - 请勿将牛奶容器长时间放置于冰箱之外。牛奶温度越高（理想温度是5℃），打出的奶泡质量越差。
- 一旦咖啡制作完成，机器可再次准备就绪制作下一杯咖啡。

10.4 每次使用后清洁牛奶容器



 重要! 烫伤危险

清洁牛奶容器的内部牛奶吸入管时，牛奶流出口（D5）会释放少量的热水或蒸汽。注意避免接触飞溅的热水。

每次使用牛奶容器后，显示屏显示“TURN DIAL TO <CLEAN> POSITION TO START CLEANING”（设置旋钮至CLEAN位置开始清洁），必须清洗牛奶容器盖：

- 1、将牛奶容器（D）安装在机器上（无需清空牛奶容器）；
- 2、在牛奶流出口的下方放置一个杯子或其他容器（如图20）；
- 3、将牛奶泡沫调节旋钮（D1）旋转至“CLEAN”（清洁）的位置（如图21），此时显示屏（B）上显示“CLEANING MILK CONTAINER UNDERWAY PLACE A RECIPIENT UNDER MILK SPOUT”（正在清洁牛奶容器，将容器置于牛奶喷嘴下），同时伴有相应的进度条，进度条随着清洗过程逐渐满格。清洁完成后，机器会自动停止；
- 4、将牛奶泡沫旋钮旋转回任意的牛奶泡沫的位置；
- 5、取出牛奶容器，用一块海绵清洁蒸汽喷嘴（A9）（如图23）。



请注意！

- 如需制作多杯卡布奇诺或含牛奶的饮品，仅需在制作完最后一杯后再清洁牛奶容器。如果需要继续制作下一杯饮品，当机器提示“CLEAN”（清洁）信息时，请按下  ESC。
- 如果您没有清洗牛奶容器，显示屏会显示  信号提示您需要清洗牛奶容器。
- 牛奶容器可以置于冰箱冷藏。
- 在某些情况下，清洁前您必须等机器完成预热。

11. 茶功能



重要！烫伤危险

制作热水时请勿离开机器。

- 1、确保热水/蒸汽流出口（C6）已正确地安装到机器热水和蒸汽喷嘴连接器（A9）上；
- 2、请在杯中放入茶包，然后将杯子放置于热水流出口下方（尽可能地靠近热水流出口，以避免热水飞溅）；
- 3、按下主页的  TEA FUNCTION（茶功能）；
- 4、“HOT WATER FOR”（热水）；请选择：
 - 根据所需的水的杯量按下   选择（如图24）；

- 按下茶的品种选择水温；每种茶（白茶，绿茶，乌龙茶，红茶）有相对应的水温（如图25）；
- 5、饮品选择完毕后，显示屏（B）显示所选饮品的图案，同时显示一个进度条，进度条随着制作过程逐渐满格；
 - 6、机器根据所选杯量制作热水，制作完毕后自动停止。如需手动停止出热水，请按下  STOP。



请注意！

- 如果启用了节能模式，在制作热水前您可能需要等待片刻。
- 水的杯量可定制（请参考“16. 定制饮品”和“17. 保存您的个人用户选择”章节的描述）。
- 当机器制作热水时，可在任何时候按下  STOP 停止制作。
- 在热水制作完后，如需增加杯量，仅需按下  EXTRA。达到所需杯量后，按下  STOP。

12. 制作热水

重要！烫伤危险

制作热水时请勿离开机器。

- 1、确保热水/蒸汽流出口（C6）已正确地安装到机器热水/蒸汽喷嘴连接器（A9）上；
- 2、在热水流出口下方放置一个容器（尽可能地靠近热水流出口，以避免热水飞溅）；
- 3、按下主页的  HOT WATER（热水）；显示屏（B）上显示对应的图案，同时显示一个进度条，进度条随着制作过程逐渐满格；
- 4、机器释放热水，制作完毕后自动停止。如需手动停止出热水，请按下  STOP。

请注意！

- 如果启用了节能模式，在制作热水前您可能需要等待片刻。
- 水的杯量可定制（请参考“16. 定制饮品”和“17. 保存您的个人用户选择”章节的描述）。

13. 制作蒸汽

重要！烫伤危险

制作蒸汽时请勿离开机器。

- 1、确保热水/蒸汽流出口（C6）已正确地安装到机器热水/蒸汽喷嘴连接器（A9）上；

2、往容器中加入需加热或打奶泡的液体，并将热水/蒸汽喷嘴浸入到液体中。

3、按下主页的  STEAM(蒸汽)。显示屏(B)上显示对应的图案，同时显示一个进度条，进度条随着制作过程逐渐满格，几秒种后，热水/蒸汽喷嘴开始释放出蒸汽加热液体。

4、到达所需的温度或奶泡量后，请按下  STOP 停止释放蒸汽；

重要!

在移开容器前，请先停止释放蒸汽，以避免液体飞溅造成烫伤危险。

请注意!

如果启用了节能模式，在制作蒸汽前您可能需要等待片刻。

13.1 使用蒸汽打奶泡的小贴士

- 在选择容器的時候，请注意打好的牛奶泡沫的体积将会是原来的液体的体积的2-3倍。
- 为了打出的牛奶泡沫更加丰富，请使用冰箱冷藏的脱脂或半脱脂的牛奶（大约5°C）。
- 为了打出的牛奶泡沫更加细腻，在打牛奶泡沫时，请上下轻轻地晃动牛奶容器。
- 为了避免打出的牛奶泡沫量少或奶泡过大，请按下面章节的描述清洁热水/蒸汽喷嘴(C6)。

13.2 每次使用后清洁热水/蒸汽喷嘴

每次使用后，请清洁热水/蒸汽喷嘴(C6)，以清除牛奶的残留物，避免堵塞喷嘴。

1、在热水/蒸汽喷嘴下方放置一个容器，释放出一些热水（请参考“12. 制作热水”章节的描述）。然后按下  STOP 停止释放热水。

2、等待几分钟，待热水/蒸汽喷嘴冷却，然后按下喷嘴释放按钮(C7)，取下热水/蒸汽喷嘴（如图18）。一手握住热水喷嘴，另一手旋转热水/蒸汽喷嘴然后往下拔（如图26）。

3、然后再往下拉，取下蒸汽喷嘴连接器（如图27）。









4、检查喷嘴连接器的洞没有被堵塞。如有必要，请用牙签进行清洁。

5、用海绵和温水彻底清洗喷嘴所有的部件。



6、将蒸汽喷嘴连接器装回原处，然后向上推卡布奇诺发泡器装在喷嘴上，顺时针方向旋转直至其完全连接。





14. 制作热巧克力



在主页上选择CHOCOLATE（热巧克力），然后按如下步骤操作：

1、“SELECT CUPS NUMBER AND DENSITY (STEP 1 OF 5)”（选择杯数与浓度(第1步/共5步)）：按下选择箭头选择制作1杯( )或2杯( )和所需的浓度(最小浓度=  ; 最大浓度= )，然后按下  NEXT 确认选择，进入到下一个步骤(或按下  BACK 返回前一页面)；

2、“ADD CHOCO STIRRER IN CARAFE (STEP 2 OF 5)”（将搅拌棒装入热巧冲调容器中(第2步/共5步)）：取出容器盖(E1)（如图28），按下进料口释放滑扭(E6)，取出进料口(E2)（如图28）。确保蒸汽喷嘴(E3)和热巧克力搅拌棒(E4)已正确安装（如图29），然后将组合安装完毕的进料口装入容器（如图30）；

3、按下  NEXT 进入到下一个步骤（或按下  BACK 返回前一页面）；



4、“POUR MILK OR WATER TO DESIRED LEVEL (STEP 3 OF 5)”（加牛奶或水至所需位置(第3步/共5步)）（如图31）：如需制作一杯巧克力，将冰箱冷藏温度的牛奶（或冰水）倒入进料口直至  位置。如需制作两杯巧克力或一大杯巧克力，将牛奶(或水)倒至  /  位置。当您加入了牛奶(或水)后，按下  NEXT 进入到下一个步骤(或按下  BACK 返回前一页面)；

5、“ADD CHOCOLATE POWDER THROUGH THE FUNNEL (STEP 4 OF 5)”（加入巧克力粉(第4步/共5步)）（如图32）：如需制作一杯巧克力，加入2量勺(C2)（25g）的巧克力粉。如需制作两杯巧克力或一大杯巧克力，加入4量勺的巧克力粉，按下  NEXT 进入到下一个步骤（或按下  BACK 返回前一页面）；

重要!

请确保图33所示的进料口的孔未被堵塞。

i 请注意!

- 蒸汽喷嘴和热巧克力搅拌棒安装完后才能将牛奶倒入进料口。倒入的量请勿超过容器标注的 /  位置。请根据个人口味增加或减少巧克力粉的量。
- 如果用水而非牛奶制作巧克力，请按照用牛奶制作的过程即可。
- 为了正确制作热巧克力，首先将牛奶(或水)倒入进料口，然后加入巧克力粉或可可粉。

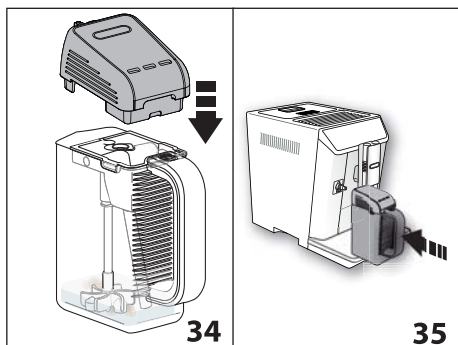

6、“CLOSE LID AND INSERT CARAFE, PRESS OK TO START” (关闭容器盖，安装热巧冲调容器，按下OK开始)：关闭盖子(如图34)然后将容器连接在喷嘴连接器(A9)上，将其尽可能往里推(如图35)。机器发出蜂鸣声(如果提示音功能已启用)；

7、按下  OK开始制作；机器开始搅拌巧克力粉然后释放蒸汽将其加热；

i 请注意!

- 如果巧克力粉不含增稠剂，调节浓稠度没有效果。
 - 当制作热巧克力时，请按下  STOP 停止制作。
- 制作完毕后，机器即可准备就绪制作下一杯饮品。巧克力即可倒入杯中。

⚠ 烫伤危险!

- 制作巧克力时，容器和容器盖会变得很烫。移除容器和倒巧克力时只能握住容器的把手。
- 制作热巧克力时，热巧克力冲调容器盖的孔中有蒸汽冒出是正常现象。

- 加热牛奶时容器中会有液体飞溅，这是正常现象。
- 选择浓度不同，杯中热巧巧克力的杯量会不同。高浓度的杯量比低浓度的杯量少。

15. 制作冰饮

15.1 制作冰咖啡

在主页上，选择“ COLD COFFEE”(冰咖啡)，然后按如下步骤操作：

- 1a、使用咖啡豆制作咖啡：“CHOOSE AROMA (STEP 1 OF 7)” (选择口味(第1步/共7步)) (如图36)：选择需要的咖啡口味(为了更加效果，推荐选择“X-STRONG AROMA”特浓口味)；
1b、使用咖啡粉制作咖啡：反复按下“ AROMA”(口味)(B6)直至显示屏(B)显示  (咖啡粉)；
- 2、按下  NEXT 确认选择(或按下  BACK 返回前一页面)；
- 3、“SELECT CUP SIZE AND FROTH QUANTIT (STEP 2 OF 7)” (选择杯量与奶泡量(第2步/共7步)) (如图37)：使用箭头选择杯量(“SMALL”小杯量或“LARGE”大杯量)；选择泡沫量( 最少， 中等， 最多)。然后按下  NEXT 确认选择(或按下  BACK 返回前一页面)；

i 请注意!

如您选择使用咖啡粉制作，只可以选择“SMALL”小杯量咖啡；

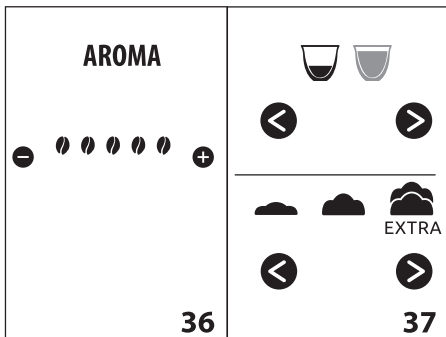

4、“ADD AERO STIRRER IN CARAFE (STEP 3 OF 7)” (将搅拌棒放入冰饮冲调容器(第3步/共7步)) (如图38)：打开容器盖(E1) (如图38)，拉下

进料口释放滑扭(E6)，取出容器进料口(E2)(如图38)，然后确认冰饮搅拌棒(E7)已安装并连接在容器的进料口上(如图39)；

i 请注意!

- 为了正确制作饮品，请确认未安装蒸汽喷嘴(E3)。
- 切勿将冲调容器盖未安装在搅拌冲调容器(E5)的情况下将其安装在喷嘴连接器(A9)上，直接接触运行中的搅拌棒会引发危险。

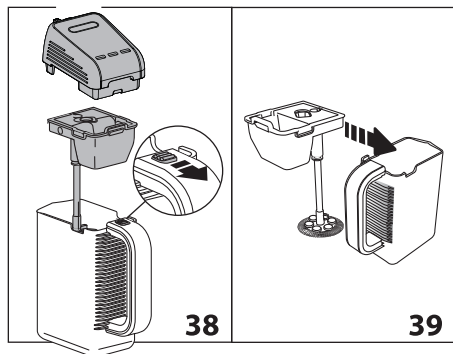

5、按下 **⏪** NEXT 确认选择进入下一步骤(或按下 **⏩** BACK 返回前一页面)；

6、“ADD 9 (or 18) ICE CUBES AND SUGAR (STEP 4 OF 7)”(加入9块(或18块)冰块与糖(第4步/共7步))(如图40)：请用冰格(C9)准备冰块，加入冰块和制作“small”(小杯量)或“large”(大杯量)适量的糖，然后按下 **⏪** NEXT 确认选择(或按下 **⏩** BACK 返回前一页面)；

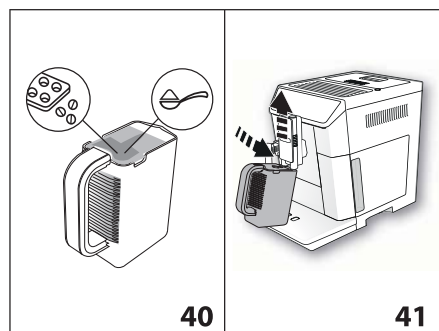

7、“INSERT CARAFE UNDER COFFEE SPOUT (STEP 5 OF 7)”(将冰饮冲调容器放置于咖啡流出口下方(第5步/共7步))(如图41)：将咖啡流出口(A8)向上拉，将冲调容器放在咖啡流出口下方从而咖啡能直接流入冲调容器(E)中：按下 **✓** OK 开始制作咖啡；

8、咖啡流入冲调容器中(如图42)。显示屏显示“ESPRESSO DELIVERY, X-STRONG AROMA”(制作意式浓缩咖啡，特浓口味)，同时显示一个进度条，进度条随着制作过程逐渐满格。制作完毕后自动停止。如需手动停止，请按下 **⏪** ESC。

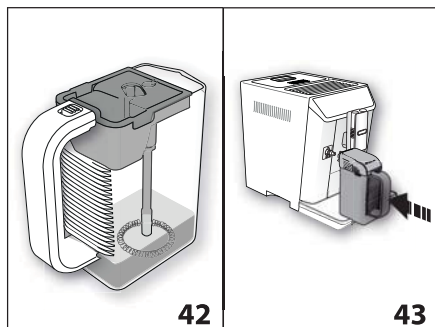

9、“CLOSE LID AND INSERT CARAFE, PRESS OK TO START”(盖上容器盖，安装冰饮冲调容器，按下OK开始)(如图43)。取出冲调容器(E)，关闭容器盖(E1)，然后将其连接到喷嘴连接器(A9)，尽可能向里推。按下 **✓** OK 开始制作。机器开始搅拌咖啡和冰块，显示屏(B)显示“COLD COFFEE”(冰咖啡)，同时显示一个进度条，进度条随着制作过程逐渐满格。制作完毕后自动停止。

显示屏显示“WANT TO CONTINUE MIXING?”(确定继续搅拌?)：按下“YES”(是)，直至您达到期望的泡沫效果，或者所有冰块都融化以后再按下 **⊗** STOP。您可以在最多一分钟时间内搅拌两次。

i 请注意!

按下 **⊗** STOP，可在任意时间停止搅拌，当显示屏显示“WANT TO QUIT PREPARATION?”(确定取消冲泡?)，按下“YES”(是)确认。如果您按下“NO”(否)，机器会继续进行搅拌。

制作完毕后，机器即可准备就绪制作下一杯饮品。冰咖啡即可倒入杯中。

最佳效果食谱：

• **冰块**：制作1杯请加入9块冰块（45克），制作2杯请加入18块冰块（90克）。我们建议您使用机器附带提供的冰格（C9），冰格可制作出理想大小的冰块；

• **咖啡**：为了达到好的泡沫效果，建议使用Robusta（罗布斯塔）咖啡豆比例较高的咖啡豆。

• **糖**：制作1杯请加入一茶匙糖。建议使用细砂糖。



15.2 制作冷牛奶泡沫

在主页上选择  MILK FROTH（冷奶泡）然后按照如下步骤操作：

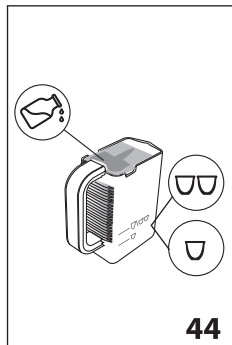

1、“SELECT CUP SIZE AND FROTH QUANTITY (STEP 1 OF 4)”（选择杯量与奶泡量（第1步/共4步））（如图37）：使用箭头选择杯量（“SMALL”小杯量或“LARGE”大杯量）；选择泡沫量（ 最少， 中等， 最多）。然后按下确认选择（或按下返回前一页面）；

2、“ADD AERO STIRRER IN CARAFE (STEP 2 OF 4)”（将搅拌棒放入冰饮冲调容器中（第2步/共4步））（如图38）：打开容器盖（E1）（如图38），按下进料口释放滑扭（E6），取出容器进料口（E2）（如图38），然后确认冰饮搅拌棒（E7）已安装并连接在容器的进料口上（如图39）；



3、按下  NEXT 确认选择进入下一步骤（或按下  BACK 返回前一页面）；

4、“POUR COLD MILK TO DESIRED LEVEL (STEP 3 OF 4)”（倒入冷藏牛奶至所需位置（第3步/共4步））（如图44）；

根据选择的杯量加入适量的冰牛奶（小杯量请加入100毫升牛奶，大杯量请加入200毫升牛奶），然后按下  NEXT 确认选择（或按下  BACK 返回前一页面）；

5、“CLOSE LID AND INSERT CARAFE; PRESS OK TO START”（盖上容器盖，安装冰饮冲调容

器，按下OK开始）：关闭容器盖（E1），然后将其连接到喷嘴连接器（A9），尽可能向里推；

6、按下  OK：混合开始，显示屏（B）显示“COLD MILK FOAM”（冷奶泡），同时显示一个进度条，进度条随着制作过程逐渐满格；制作完毕后自动停止。

 请注意！

• 按下  STOP，可在任意时间停止搅拌，然后按下“YES”（是）确认。

• 制作过程最后，显示屏显示“WANT TO CONTINUE MIXING?”（确定继续搅拌？）：按下“YES”（是），直至您达到期望的泡沫效果以后再按下  STOP。您可以在最多一分钟内搅拌两次。然而，如果制作完毕后泡沫已达到理想的效果，请按下“NO”。

16. 定制饮品

可以定制咖啡口味（有需要时）和饮品杯量（冰咖啡和冰牛奶除外）。

1、请确认您希望定制口味的用户已启用。可以为6位用户设定“MY”我的饮品；

2、在主页上按下 （B1）；

3、选择您想要定制的饮品进入定制页面。饮品相应的配件器具需安装在机器上。

4、（咖啡饮品）“CHOOSE AROMA”（选择口味）：按下  或  选择所需的口味，然后按下  OK；

5、“CUSTOMISING COFFEE (OR WATER) QUANTITY, STOP TO SAVE”（设置个性化咖啡（或水）杯量，按下STOP保存）：机器开始制作咖啡，显示屏用垂直显示条显示定制的杯量。显示条旁的星星符号代表当前杯量。

6、当杯量达到最少杯量时，显示屏显示  STOP。



7、当杯中的杯量达到期望杯量后，请按下  STOP。

8、“SAVE NEW SETTINGS?”（保存新设置？）：按下“YES”（是）或“NO”（否）。

机器确认是否保存杯量设定（根据上一步的选择）。按下  OK。

机器返回主页。

 请注意！

- 卡布奇诺和含牛奶的饮品：首先保存咖啡口味，然后保存牛奶杯量，再保存咖啡杯量；
- 美式咖啡：首先保存咖啡口味，然后保存咖啡杯量，再保存热水杯量；
- 热水：机器制作热水。按下  STOP 保存所需杯量。
- 您也可以连接德龙Coffee Link App定制饮品。
- 按下  ESC退出设定。口味和杯量值不会被保存。

饮品杯量表		
饮品	标准杯量	可设定杯量
意式浓缩咖啡	40毫升	20-80毫升
淡咖啡	160毫升	115-250毫升
咖啡	180毫升	100-240毫升
双倍意式咖啡	120毫升	80-180毫升
美式咖啡	150毫升	70-480毫升
茶	150毫升	30-420毫升
热水	250毫升	20-420毫升

17. 保存您的个人用户选择

本机器可以保存6个人用户选择，每个都有特定的图标。



在每个用户中定制“MY”我的饮品，选择“ARMOA”（口味）和“QUANTITY”（杯量）（请参考“16. 定制饮品” 章节的描述）。所有饮品会根据使用的频率进行排序。

按下当前使用的用户（B11）进入用户选择，按下 （B10）或 （B8）直至显示屏显示所需的用户，然后按下该用户。

请注意！

-  GUEST客人：选择该用户，使用出厂默认值制作饮品。 我的饮品功能不可使用。
- 您可以连接德龙Coffee Link App重命名您的个人用户。

为了定制个人用户，请按如下步骤操作：

- 1、选择用户（B11）；
- 2、选择“Customise”（个性化设置）；
- 3、按下 （B10）或 （B8）直至显示屏（B）显示所需的用户，然后选择该用户；
- 4、按下  OK 确认选择。机器返回主页。

18. 清洁

18.1 清洁机器

以下咖啡机部件必须定时清洁：

- 咖啡机内部回路；
- 咖啡盛渣盒（A10）；
- 滴水盘（A14）；
- 水箱（A16）；
- 咖啡流出口（A8）；
- 咖啡粉进料管（A4）；
- 萃取器（A19），打开萃取器门后可触及的部位（A18）；
- 牛奶容器（D）；
- 搅拌冲调容器（E）；
- 热水/蒸汽喷嘴连接器（A9）
- 触摸屏（B）。

重要！

- 切勿使用化学溶剂、有腐蚀性的清洁剂或酒精清洗咖啡机。德龙超级全自动咖啡机无需使用任何化学物质进行清洁。

- 除了牛奶容器（D）和搅拌冲调容器以外，咖啡机的其他部件都不可用洗碗机清洗。
- 切勿使用金属物体去除水垢或咖啡沉淀物，以免擦伤金属或塑料表面。

18.2 机器内部回路清洁

如果机器超过3-4天没有使用了，再次使用之前，我们强烈建议打开开关并进行如下操作：

- 1、选择冲洗功能进行2-3次循环冲洗（请参考“8.1 冲洗”章节的描述）；
- 2、制作热水，让热水流几秒钟（请参考“12. 制作热水”章节的描述）。

请注意！

冲洗后，咖啡盛渣盒（A10）有水是正常现象。

18.3 清洁咖啡盛渣盒

当显示屏（B）显示“EMPTY GROUNDS CONTAINER”（清空咖啡渣盒）时，咖啡盛渣盒必须清空并进行清洗。在清空咖啡盛渣盒（A10）前，机器不能制作咖啡。当第一杯咖啡制作完72小时后，清空咖啡盛渣盒指示信号会出现在显示屏上，

即使此时咖啡盛渣盒未滿。为了正确计算72小时，请勿关闭主电源开关。

重要! 烫伤危险

如果您连续制作了几杯卡布奇诺后，金属的咖啡杯托盘（A11）会变烫。等其冷却后方可触碰，且只能接触前面。

清洁咖啡盛渣盒（开机状态下）：

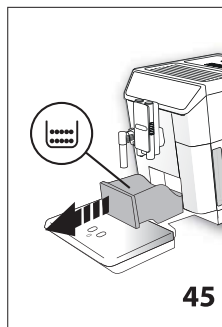

- 1、取出滴水盘（A14）（如图45），清空并清洗。
- 2、清空咖啡盛渣盒（A10），并彻底地清洗，以去除残留在底部的咖啡残渣。可用配备的清洁刷（C5）上的清洁铲进行清理。

重要!

取出滴水盘后，即使只有一点点咖啡渣也必须清空咖啡盛渣盒。如果未清理，当您之后制作咖啡的时候，咖啡残渣可能会超过盛渣盒底部的高度，导致阻塞机器。

18.4 清洁滴水盘和凝水盒

重要!

滴水盘（A14）配有一个红色的水位指示浮标（A12）（红色），显示其中的水量（如图46）。该

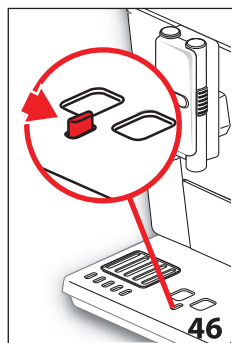

水位指示浮标从咖啡杯托盘（A11）中浮出来前，必须清空滴水盘并清洗，否则水会从滴水盘的边缘溢出来，损坏机器和放置机器的桌面及其四周。

按如下步骤取出滴水盘：

- 1、取出滴水盘和咖啡盛渣盒（A10）（如图45）
- 2、清空滴水盘和咖啡盛渣盒并清洗；
- 3、将滴水盘和咖啡盛渣盒安装回机器。

18.5 清洁机器的内部

触电危险!

在清洁机器的内部部件前，请先关闭机器（详见“7. 关闭机器”章节的描述），然后拔下电源插头。切勿将机器浸入水中。

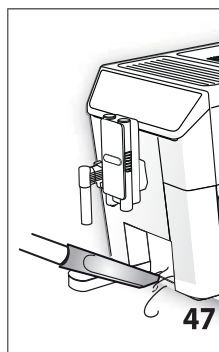

- 1、定期检查（大约一月一次）机器的内部部件是否很脏（取出滴水盘后可接触部分-A14）。
- 2、如有必要，可以用配备的清洁刷（C5）或海绵来清除咖啡沉淀物。
- 3、用吸尘器来清除咖啡残留物（如图47）。

18.6 清洁水箱

1、大约一个月一次，以及在更换软水过滤器（C4）（如配备）的时候，请用湿布和少量的中性清洁剂清洁水箱（A16）。在往水箱中加水并安装回机器前需要彻底冲洗水箱；

2、取出软水过滤器（如配备），并用流动地水冲洗；

3、更换软水过滤器（如配备），往水箱中注入清水，然后将水箱装回原位。

4、（配备软水过滤器的情况下）释放大约100毫升的热水，重新启动软水过滤器。

18.7 清洁咖啡流出口

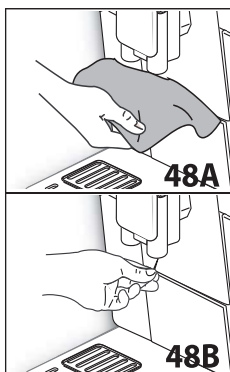

1、用海绵或布定期地清洁咖啡流出口（A8）（如图48A）。

2、检查咖啡流出口上面的小洞是否阻塞，如有必要，请用牙签进行清洁（如图48B）。

18.8 清洁咖啡粉进料管

定期地检查咖啡粉进料管（A4）是否阻塞

(大约一个月一次)。如有必要, 请用机器配备的清洁刷 (C5) 进行清洁。

18.9 清洁萃取器

至少一个月清洗一次萃取器 (A19)。

! 重要!

在机器开启的状态下, 切勿取出萃取器。

- 1、确保机器已正确关闭(详见“7. 关闭机器”章节的描述)。
- 2、移除水箱 (A16) (如图3)。
- 3、打开机器右边的萃取器门(A18) (如图49)。

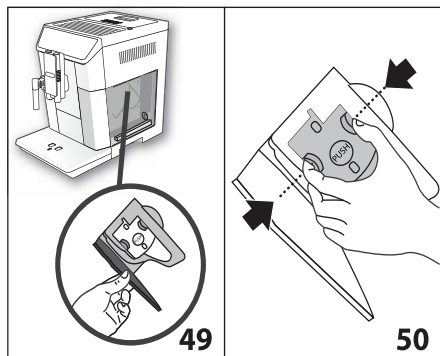

- 4、往里按住两个带颜色的按钮, 同时将萃取器往外拔 (如图50)。
- 5、将萃取器在水中浸泡5分钟, 然后用自来水冲洗。

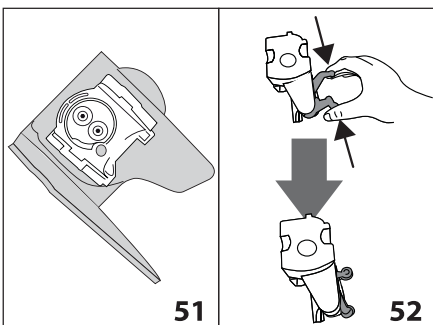

! 重要!

只能用水冲洗。

不能使用洗涤剂, 不可机洗。

如果洗涤剂清洗萃取器, 可能会将其损坏。

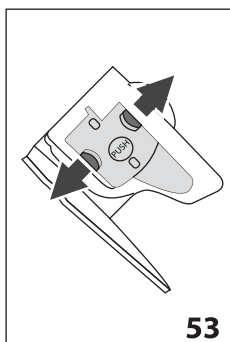

6、通过萃取器的门可以将看得见的咖啡残渣用清洁刷 (C5) 进行清洁。

7、清洁完毕后, 将萃取器推入内部支架 (如图51), 然后按着 PUSH (按) 标志直至其安装回原位。

i 请注意!

如果萃取器很难安装回原位, 则可按压图52中所示的两个操作杆来使它适应正确的尺寸。

- 8、一旦将萃取器安装回原位, 请确保两个带颜色的按钮都已弹出 (如图53)。
- 9、关上萃取器的门。
- 10、把水箱重新装上。

18.10 清洁牛奶容器

为了保持有效地制作奶泡, 请按照如下步骤操作每两天进行一次牛奶容器的清洁:

- 1、取出牛奶容器盖 (D2) ;
- 2、取出牛奶泡沫喷嘴 (D5) 和牛奶吸入管 (D4) (如图54) ;
- 3、逆时针方向旋转奶泡调节旋钮 (D1) 至“INSERT” (插入) 位置 (如图54) 然后向上拔出:

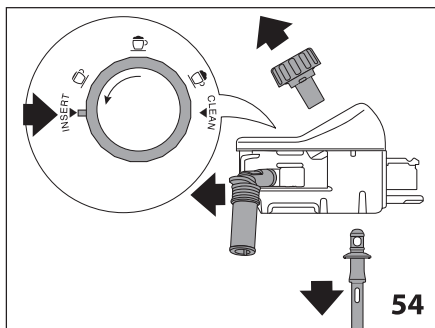

- 4、用热水和温和洗涤剂彻底清洗所有的部件。所有部件均可机洗, 请将他们放置于洗碗机最上层的篮筐中。请确保旋钮下的小洞和沟槽中

没有牛奶残留（如图55）。如有必要，请用牙刷清洁沟槽；

5、用流水冲洗奶泡调节旋钮底座的内部（如图56）；

6、确认牛奶吸入管和牛奶泡沫喷嘴没有被牛奶残留物堵塞；

7、安装奶泡调节旋钮（对准“INSERT”（插入）位置），牛奶泡沫喷嘴和牛奶吸入管；

8、将牛奶容器盖装回牛奶容器（D3）。

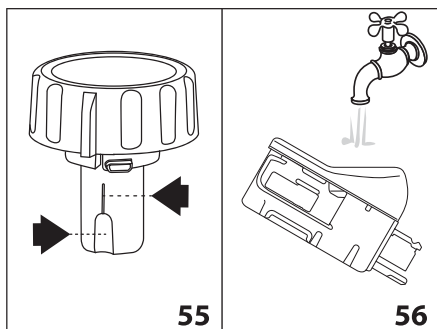

18.11 清洁热水/蒸汽喷嘴连接器

每次准备牛奶饮品时，请用海绵清洁喷嘴连接器(A9)，清除垫圈上的牛奶残留物(如图23)。

18.12 清洁搅拌冲调容器（E）

每次使用完搅拌冲调容器后，请按照如下步骤进行清洁：

1、打开容器盖(E1)，按下进料口释放滑扣(E6)取出进料口(E2)(如图28)；

2、取出蒸汽喷嘴(E3)、热巧克力搅拌棒(E4)和冰饮搅拌棒(E7)；

3、用热水和温和洗涤剂彻底清洗所有的部件。所有部件均可机洗，请将他们放置于洗碗机最上层的篮筐中。

4、将所有部件安装回机器。

i 请注意!

制作热巧克力后，在清洗中发现搅拌棒上有残留是正常的，因为可可粉中的铁元素会被搅拌棒中的磁铁吸附。

19. 除垢

! 重要!

•在除垢前，请阅读说明书和除垢包装上的安全警告。

•本机只能使用德龙的除垢液进行除垢。如使用不合适的除垢液或未按正确的除垢步骤进行除垢而引起的机器损坏，制造商不负任何责任。

当显示屏(B)显示“DESCALING NEEDED PRESS OK TO START (^45min) **!**”（需要除垢按下OK开始（约45分钟））：如需立即除垢，请按下 **✓** OK 并按照第4条开始的指示进行除垢。

如想要稍后进行除垢，请按下 **↺** ESC。显示屏显示 **!** 提示您机器需要除垢（每次开机后都会显示）。

进入除垢菜单：

1、按下 **⚙** (B2)，进入菜单设置程序；

2、按下 **⬅** (B10) 或 **➡** (B8) 滚动箭头直至显示屏(B)显示 **!** DESCAL (除垢)；

3、按下 **▶** 开始除垢过程，然后按照显示屏上的指示操作；

4、“REMOVE WATER SOFTENER FILTER”（移除软水过滤器）（如图57）：移除水箱(A16)，取出软水过滤器(C4 - 如配备)，清空水箱。按下 **➡** NEXT；

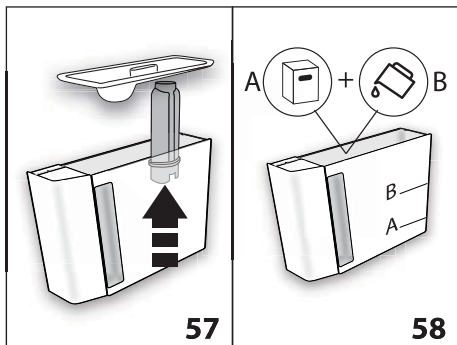

5、“ADD DE’ LONGHI DESCALER (LEVEL A) AND WATER (UP TO LEVEL B)”（加入德龙除垢剂（至A位置）和水（至B位置））（如图58）：将除垢剂倒入水箱至水箱内侧标注的A位置（相当于100毫升），然后加入一升水至水箱B位置，将水箱安装回机器。按下 **➡** NEXT；

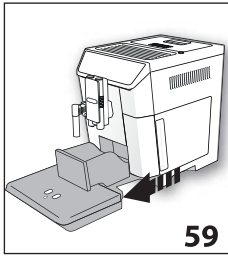

6、“EMPTY GROUNDS CONTAINER AND DRIP TRAY”（清空咖啡渣盒和滴水盘）（如图59）：取出并清空滴水盘（A14）和咖啡盛渣盒（A10）然后将它们安装回机器。按下  NEXT ；

7、“PLACE 2L CONTAINER UNDER SPOUTS PRESS OK TO START DESCALING”（在喷嘴下方放置2升容器按下OK开始除垢）：在热水/蒸汽喷嘴（C6）和咖啡流出口（A8）的下方放置一个最小容积为2升的容器（如图8）。

 **重要！烫伤危险**

在除垢的过程中，酸性的热水会从热水/蒸汽喷嘴和咖啡流出口流出，请小心注意避免接触飞溅的热水。

8、按下  OK 确认已添加除垢剂。显示屏显示“DESCALING UNDERWAY, PLEASE WAIT”（正在除垢，请稍候）。除垢程序开始进行且含有除垢剂的液体从热水/蒸汽喷嘴和咖啡流出口流出。除垢程序自动进行一系列的冲洗和停顿以确保将机器内部的残垢完全去除。

大约25分钟后，机器停止除垢。

9、“RINSE AND FILL WATER TANK UP TO MAX LEVEL”（冲洗水箱并加水至MAX位置）（如图5）：此时咖啡机可准备用清水彻底冲洗。将盛接除垢溶液的容器清空。取出水箱，用流水冲洗后注入清水至MAX（最高位置）线，再安装回机器。

10、“PLACE 2L CONTAINER UNDER SPOUTS PRESS OK TO START RINSING”（在喷嘴下方放置2升容器按下OK开始冲洗）：将清空后的之前用于盛除垢液的容器放置在咖啡流出口和热水/蒸汽喷嘴的下方（如图8），然后按下  OK 。

11、热水从咖啡流出口流出，然后从热水/蒸汽喷嘴流出。显示屏显示“RINSING RINGSING UNDERWAY, please wait”（正在冲洗，请稍候）；

12、当水箱中的水使用完毕后，清空装有冲洗后的水的容器。

13、（如安装软水过滤器）“INSERT FILTER INTO ITS HOUSING”（安装软水过滤器至其底座）（如图60）。按下  NEXT 并取出水箱。安装之前移除的软水过滤器。

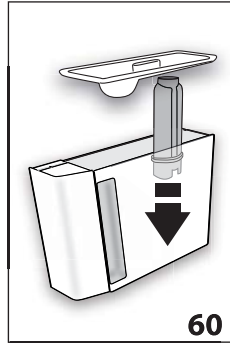

14、“RINSE AND FILL WITH WATER UP TO MAX LEVEL”（冲洗水箱并加水至MAX位置）（如图5）：取出水箱，注入清水至MAX（最高位置）线。

15、“INSET WATER TANK”（安装水箱）（如图6）：将水箱安装回机器。

16、“PLACE 2L CONTAINER UNDER SPOUTS PRESS OK TO START RINSING”（在喷嘴下方放置2升容器按下OK开始冲洗）：将清空后的之前用于盛除垢液的容器放置在热水/蒸汽喷嘴下方（如图8），然后按下  OK 。

17、热水从热水/蒸汽喷嘴流出，显示屏显示“RINSING UNDERWAY”（正在冲洗）。

18、“EMPTY DRIP TRAY”（清空滴水盘）（如图45）：冲洗的最后步骤，请取出滴水盘（A14）和咖啡盛渣盒（A10）并将其清空后再安装回机器。按下  NEXT ；

19、“DESCALE COMPLETE”（除垢完成）：按下  OK ；

20、“FILL TANK WITH FRESH WATER”（在水箱中注入清水）：清空装有冲洗后液体的容器。取出水箱，注入清水至MAX（最高位置）线，再安装回机器。

除垢完成。显示屏显示“HEATING UP UNDERWAY PLEASE WAIT”（正在加热请稍候）。然后显示屏回到主屏幕（主页）。

 **请注意！**

- 如果整个的除垢过程未正确完成（例如，过程中断电），我们建议您重新开始整个过程。
- 冲洗后，咖啡盛渣盒（A10）有水是正常现象。
- 如果水箱中的水没有加到MAX（最高位置）线，在两次冲洗后，机器会提示需要进行第三次冲洗以确保机器内部回路中没有除垢剂残留。

开始冲洗前，请记得先清空滴水盘。

- 机器可能会在较短的时间间隔内提示进行除垢。这是正常的，因为本机拥有先进的控制系统。

20. 设置水硬度

根据水硬度经过了一段时间使用后在显示屏显示“DESCALING NEEDED-PRESS OK TO START(~45min)!”（需要除垢-按下OK开始（约45分钟））。

出厂时默认的水硬度为4。机器也可以根据不同地区实际的水硬度进行机器水硬度设置，这样机器就可以降低除垢的频率。

20.1 测试水硬度

- 1、从包装纸上取出黏贴在说明书上的“TOTAL HARDNESS TEST”水硬度试纸（C1）。
- 2、将试纸完全浸入在一杯水中几秒钟。
- 3、从水中取出试纸，然后再轻轻地摇晃一下。大约一分钟，根据水硬度的不同，试纸上会出现1、2、3或4个红色小方块。每个红色小方块代表一个水硬度。

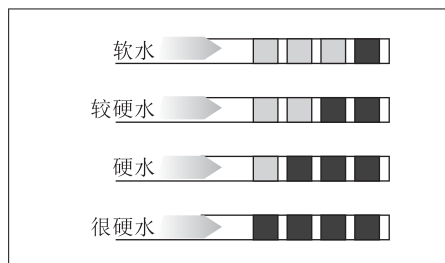

20.2 设置水硬度

- 1、按下 (B2)，进入菜单设置程序；
 - 2、按下 (B10) 或 (B8) 滚动箭头直至显示屏 (B) 显示 WATER HARDNESS（水硬度）；
 - 3、如需改变水硬度，按下图标直至显示所需的水硬度等级（等级1=软水；等级4=很硬水）；
 - 4、按下 ESC 返回主页。
- 此时，新的水硬度设置完成。

21. 软水过滤器

某些特定的型号配有软水过滤器 (C4)。如果您所购买的机器没有配备软水过滤器，我们建议您向德龙售后服务中心购买。

如需正确地使用软水过滤器，请按如下步骤操作：

21.1 安装软水过滤器

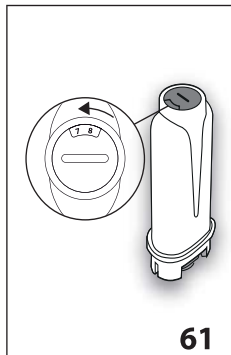

- 1、从包装中取出软水过滤器 (C4)。
- 2、按下 (B2)，进入菜单设置程序。
- 3、按下 (B10) 或 (B8) 滚动箭头直至显示屏 (B) 显示 WATER FILTER（软水过滤器）。
- 4、按下 。
- 5、“TURN DATE

INDICATOR TO DISPLAY NEXT 2 MONTHS”（转动日期指示盘到当前月份的后两个月）(如图 61)：将日期指示盘上的时间调整到当前使用月份的后两个月。按下 NEXT。

请注意

在机器正常使用的情况下，软水过滤器可以使用两个月。如果机器在安装软水过滤器的情况下不使用，那么软水过滤器只能使用三周。

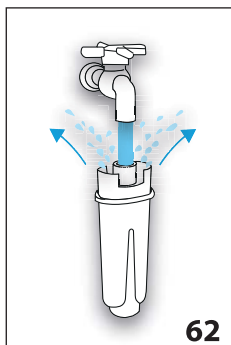



- 6、“RUN WATER INTO FILTER HOLE UNTIL IT COMES OUT FROM OPENINGS”（在软水过滤器孔中注水直至溢出）（如图 62）：如需启用软水过滤器，请用流动的水对着如图所示的小孔冲洗，直到水从这个小洞的边

缘溢出来超过一分钟。按下 NEXT。

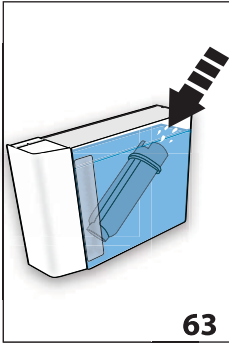

- 7、从机器中取出水箱 (A16)，然后注入清水。

8、“IMMERSE FILTER IN THE WATER LETTING AIR BUBBLES ESCAPE”(将过滤器浸入水箱中排出气泡)(如图63):将软水过滤器插入水箱,并完全浸没在水中大约10秒钟,并轻轻地摇晃一下,使里面的空气排出(如图29)。按下  NEXT。



9、“INSERT FILTER INTO ITS HOUSING AND PUSH IT DOWN TO BOTTOM”(安装软水过滤器至其底座向下推至底部):将软水过滤器插入过滤器外壳(A17),并尽可能往下按(如图60)。按下  NEXT。

10、“INSERT WATER TANK”(安装水箱):盖上水箱盖(A15),然后将水箱装回机器。

11、“PLACE 0.5L CONTAINER UNDER SPOUTS, PRESS OK TO FILL FILTER”(在喷嘴下方放置0.5升容器,按下OK释放热水)(如图8):在热水/蒸汽喷嘴(C6)下方放置一个容器,然后按下  OK。机器开始制作热水并自动停止。显示屏上的时间旁显示 ,表明新的软水过滤器启用,机器可以正常地制作咖啡了。

21.2 更换软水过滤器





当显示屏(B1)显示“ REPLACE WATER SOFTENER FILTER, PRESS OK TO START”

(更换软水过滤器,按下OK开始)时需更换软水过滤器:如即刻更换软水过滤器,请按照以下指示的第4条开始操作。

如想稍后更换软水过滤器,请按下  ESC。

显示屏显示  提示需要更换软水过滤器。

如需更换软水过滤器,请按如下步骤操作:

- 1、取出水箱(A16)和已使用过的软水过滤器。
- 2、从包装中取出新的软水过滤器。
- 3、按下  (B2),进入菜单设置程序。
- 4、按下  (B10)或  (B8)滚动箭头直至显示屏显示  WATER FILTER(软水过滤器)。
- 5、按下 。

6、显示屏显示  REPLACE FILTER(替换软水过滤器)。

7、按下 。

8、按前一章节中第5条以后的步骤进行操作:此时,新的软水过滤器启用,机器可以正常地制作咖啡了。

请注意!

两个月后(参考日期指示盘),或是机器三周末使用后,即使显示屏没有提示更换过滤器的信息,您也应该更换软水过滤器。

21.3 移除软水过滤器

如果您想要在不使用软水过滤器的状态下使用咖啡机,您需要移除软水过滤器,并将机器设置为移除软水过滤器的状态。请按如下步骤操作:

- 1、取出水箱(A16)和已使用过的软水过滤器。
- 2、按下  (B2),进入菜单设置程序。
- 3、按下  (B10)或  (B8)滚动箭头直至显示屏显示  WATER FILTER(软水过滤器)。
- 4、按下 。
- 5、显示屏显示  REMOVE FILTER(移除软水过滤器)。
- 6、按下 。
- 7、“ CONFIRM REMOVE FILTER”(确定移除软水过滤器):按下  OK(或按下  ESC 返回设置菜单)。
- 8、“ FILTER REMOVED”(过滤器已移除):更改设置已保存。按下  OK 返回主页。

请注意!

两个月后(参考日期指示盘),或是机器三周末使用后,即使显示屏没有提示更换过滤器的信息,您也应该更换软水过滤器。

22. 技术参数



参考铭牌







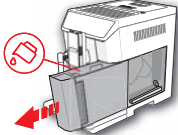
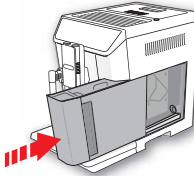
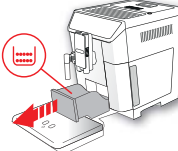
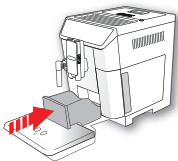
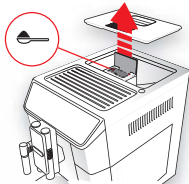

23. 机器的废旧处理

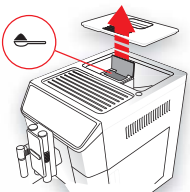

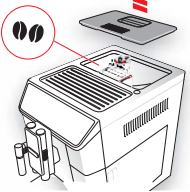
本机器废弃时不能按一般的家电进行废旧处理,需将机器交给专门的分类垃圾收集中心进行处理。

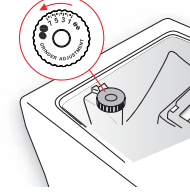





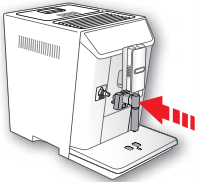
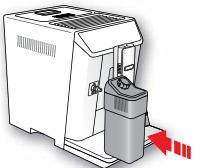
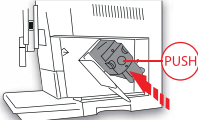
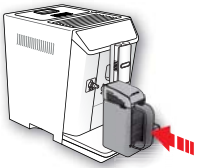
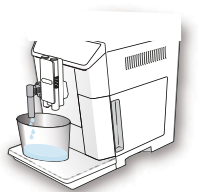



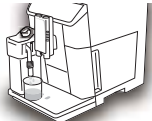







24. 显示信息

显示信息	可能的原因	解决方法
FILL TANK WITH FRESH WATER 在水箱中注入清水 	水箱 (A16) 缺水	往水箱中加水并且正确安装水箱, 应该尽可能地将水箱推入, 并听到咔嗒一声。
INSERT WATER TANK 安装水箱 	水箱 (A16) 未安装或安装不正确	正确安装水箱, 应该尽可能地将水箱往里推。
EMPTY GROUNDS CONTAINER 清空咖啡渣盒 	咖啡盛渣盒 (A10) 已满	清空并清洗咖啡盛渣盒和滴水盘 (A14), 然后再装回机器: 当取出滴水盘时, 必须清空咖啡盛渣盒, 即使咖啡盛渣盒里面只有一点点咖啡渣。如果不这样做, 当你继续制作咖啡时, 咖啡渣会超过咖啡盛渣盒的高度, 甚至会堵塞机器。
INSERT GROUNDS CONTAINER 装入咖啡渣盒 	清洗完后, 咖啡盛渣盒 (A10) 没有装回机器	取出滴水盘 (A14), 然后将咖啡盛渣盒装回机器。
ADD PRE-GROUND COFFEE MAX. 1 MEASURE  添加咖啡粉  ESC 最多一匙份量	选择了使用咖啡粉制作咖啡, 但没有在咖啡粉进料管 (A4) 加入咖啡粉	在咖啡粉进料管中加入咖啡粉 (如图14) 然后继续制作咖啡。

显示信息	可能的原因	解决方法
<p>ADD COFFEE COFFEE MAX. 1 MEASURE</p>  <p>添加咖啡粉 最多一匙份量  OK</p>	<p>选择了使用咖啡粉制作淡咖啡</p>	<p>在咖啡粉进料管 (A4) 中加入咖啡粉 (如图14), 按下  OK 然后继续制作咖啡。</p>
<p>FILL BEANS CONTAINER 装入咖啡豆</p>  <p> ESC</p>	<p>咖啡豆用完 咖啡粉进料管 (A4) 堵塞</p>	<p>在咖啡豆容器 (A3) 中加入咖啡豆 (如图12)。 按“18.8 清洁咖啡粉进料管”章节描述, 用清洁刷 (C5) 清洁咖啡粉进料管。</p>
<p>GROUND TOO FINE. ADJUST MILL 1 CLICK WHILE IN OPERATION</p>  <p>咖啡粉过细, 调节研磨器运转中旋转一格  ESC</p>	<p>咖啡豆研磨得太细, 导致咖啡流出速度很慢或根本不出咖啡 如果安装了软水过滤器 (C4), 机器的内部回路可能有气泡阻碍了咖啡的流出</p>	<p>再制作一杯咖啡, 当研磨器在磨豆时, 朝“7”的方向顺时针转动研磨调节旋钮 (A5) 一格 (如图11)。如果在至少制作2杯咖啡后, 出咖啡的速度仍然很慢, 那么再次转动一格研磨调节旋钮, 直到咖啡流出速度正常为止 (详见“9.5 调节咖啡豆研磨程度”章节的描述)。如果问题仍然存在, 请确保水箱 (A16) 已正确安装。 安装蒸汽/热水旋钮 (A16), 释放一些热水, 直至水流正常。</p>
<p>SELECT A Milder TASTE OR REDUCE PRE-GROUND COFFEE QUANTITY</p>  <p> ESC 选取较淡口味或减少咖啡粉量</p>	<p>使用了太多的咖啡</p>	<p>按下  AROMA (口味) (B6) 选择较淡口味的咖啡或减少咖啡粉用量 (最多使用一量勺的咖啡粉)。</p>



显示信息	可能的原因	解决方法
<p>INSERT WATER SPOUT</p>  <p>插入热水喷嘴</p>	<p>热水流出口（C6）未安装或安装不正确</p>	<p>安装热水流出口，尽可能往里推。</p>
<p>INSERT MILK CONTAINER</p>  <p>安装牛奶容器</p>	<p>牛奶容器（D）未正确安装</p>	<p>安装牛奶容器，尽可能往里推（如图19）。</p>
<p>INSERT INFUSER ASSEMBLY</p>  <p>装入萃取器</p>	<p>萃取器（A19）清洗后未安装</p>	<p>按照“18.9 清洗萃取器”章节的描述安装萃取器。</p>
<p>INSERT "MIX CARAFE"</p>  <p>安装搅拌冲调容器</p>	<p>搅拌冲调容器（E）未正确安装</p>	<p>安装搅拌冲调容器，尽可能往里推。</p>
<p>WATER CIRCUIT EMPTY PRESS OK TO START FILLING PROCESS</p>  <p>回路中无水 按下OK开始 加水程序</p> 	<p>水回路空</p>	<p>按下  OK，从热水从流出口（C6）释放热水，直至水流正常。机器自动停止释放热水。 如果此问题持续，请确认水箱（A16）已正确安装。</p>

显示信息	可能的原因	解决方法
<p>PRESS OK TO START CLEANING PROCESS OR TURN MILK FROTH ADJUSTMENT DIAL</p>  <p>按下OK开始清洁程序或旋转奶泡调节旋钮  OK</p>	<p>牛奶容器安装在机器上，但奶泡调节旋钮（D1）在“CLEAN”（清洁）的位置</p>	<p>如需进行清洁功能，请按下  OK；或者将奶泡调节旋钮旋转至任意一个牛奶泡沫的位置。</p>
<p>TURN DIAL TO <CLEAN> POSITION TO START CLEANING</p>  <p>设置旋钮至CLEAN位置开始清洁  ESC</p>	<p>最近曾制作过牛奶饮品，牛奶容器（D）中的牛奶吸尿管需要清洁</p>	<p>将奶泡调节旋钮（D1）转转至CLEAN（清洁）的位置（如图21）。</p>
<p>TURN THE MILK FROTH ADJUSTMENT DIAL TO MILK POSITION</p>  <p>旋转奶泡调节旋钮至牛奶位置</p>	<p>牛奶容器安装在机器上，但奶泡调节旋钮（D1）在“CLEAN”（清洁）的位置</p>	<p>将奶泡调节旋钮旋转至所需的牛奶泡沫位置。</p>
<p>DESCALING NEEDED PRESS OK TO START (~45MIN)</p>  <p>需要除垢 按下OK开始（约45分钟）  ESC  OK</p>	<p>机器需要进行除垢</p>	<p>按下  OK 即刻开始除垢或者  ESC 稍后进行除垢。按“19. 除垢”章节的描述，对机器进行除垢。</p>
<p>REPLACE WATER SOFTENER FILTER PRESS OK TO START</p>  <p>更换软水过滤器 按下OK开始  ESC  OK</p>	<p>软水过滤器（C4）到期需更换</p>	<p>按下  OK 即刻更换或移除软水过滤器，或者  ESC 稍后进行此操作。按照“21. 软水过滤器”章节的描述进行操作。</p>

显示信息	可能的原因	解决方法
END PREPARATION? <u>YES</u>  确定取消制作? <u>NO</u>	制作冰饮时，按下了⊗ STOP 制作冰饮的过程中移除了搅拌冲调容器	如确认制作已完毕，请按YES；如需继续搅拌，按下NO。
CONTINUE MIXING? <u>YES</u>  继续搅拌? <u>NO</u>	当冰饮制作完毕后，您可以选择继续进行搅拌最多约一分钟的时间	如果已达到了所需的泡沫效果，请按NO；否则按下YES继续进行搅拌。
GENERAL ALARM: USER MANUAL / SMART COFFEE APP  警告：参考使用说明 / COFFEE LINK APP	机器内部非常脏	按“18. 清洁”章节的描述，彻底清洗机器内部。如果清洗后还显示此内容，请与德龙售后服务中心联系。
	机器需要进行除垢或者需要更换软水过滤器 (C4)	按照“19. 除垢”章节的描述进行除垢，或者按照“21. 软水过滤器”章节的描述更换或移除软水过滤器。
	牛奶容器 (D) 中的管道需要清洁	将奶泡调节旋钮 (D1) 转转至CLEAN (清洁) 的位置 (如图21)。
	机器需要更换软水过滤器 (C4)	按照“21. 软水过滤器”章节的描述更换或移除软水过滤器。
	机器需要进行除垢	按照“19. 除垢”章节的描述进行除垢。
	自动开机功能已启用	如需禁用该功能，按照“8.6 自动开机”章节的描述进行操作。
	节能模式已启用	如需关闭节能模式，按照“8.9 节能模式”章节的描述进行操作。
	机器通过蓝牙连接到其他设备	
	表明软水过滤器已启用	如需移除软水过滤器，按照“21. 软水过滤器”章节的描述进行操作。
CLEANING UNDERWAY PLEASE WAIT 正在清洁请稍候	机器内部回路有杂质	等待机器重新准备就绪可使用，重新选择所需的饮品。如果问题持续存在，请联系售后服务中心。
APPLIANCE TOO HOT 机器过热	长时间使用搅拌棒可能会导致机器过热	等待机器冷却。



25. 问题

问题	可能的原因	解决方法
咖啡不热	咖啡杯没有预热	用热水冲洗咖啡杯使其变暖（请注意：您可以使用热水功能）。
	萃取器冷却了，由于距离上次制作咖啡已超过了2-3分钟	在制作咖啡前，使用冲洗功能预热萃取器（参考“8.1冲洗  ”章节的描述）。
	咖啡温度设置过低	在菜单中设置较高的咖啡温度(参考“8.10咖啡温度  ”章节的描述)。
咖啡油脂不够丰富	咖啡豆研磨过于粗糙	在咖啡研磨器工作时，逆时针向“1”方向旋转研磨调节旋钮(A5)一格(如图11)。如果制作出的咖啡还是不够理想，继续转动一格。调节的效果要在制作2杯咖啡以后才会体现出来(请参考“9.5 调节咖啡豆研磨程度”章节的描述)。
	使用不适合的咖啡豆	使用适合制作意式浓缩咖啡的咖啡豆。
咖啡流出的速度太慢或一滴一滴流出来	咖啡豆研磨得太细	在咖啡研磨器工作时，顺时针向“7”方向旋转研磨调节旋钮(A5)一格(如图11)。如果制作出的咖啡还是不够理想，继续转动一格。调节的效果要在制作2杯咖啡以后才会体现出来(请参考“9.5 调节咖啡豆研磨程度”章节的描述)。
咖啡没有从咖啡流出口的一个口或两个口流出	咖啡流出口(A8)堵塞	用牙签清洁咖啡流出口(如图48B)
机器无法制作咖啡	机器内部回路有杂质，显示屏显示“Cleaning under-way”(正在清洁)	等待机器重新准备就绪可使用，重新选择所需的饮品。如果问题持续存在，请联系售后服务中心。
萃取器取不出来	没有正确地关闭机器	按下  按钮(A7)关闭机器(参考“7. 关闭机器”章节的描述)。
除垢过程在两次冲洗后，机器提示需要进行第三次冲洗	在两次除垢的过程中，水箱(A16)没有加水至MAX(最高位置)线	清空滴水盘(A14)以免水溢出，然后按照机器显示的指示操作。
牛奶不从牛奶流出口(D5)流出	牛奶容器(D)的容器盖(D2)过脏	按照“18.10 清洁牛奶容器”的描述清洁牛奶容器盖。

问题	可能的原因	解决方法
奶泡过大，从牛奶流出口 (D5) 喷溅出，或者奶泡很少	牛奶不够冷或不是半脱脂牛奶	使用冰箱冷藏的脱脂或半脱脂牛奶（大约5℃）。如果结果不够理想，请更换牛奶品牌。
	牛奶泡沫调节旋钮 (D1) 没有正确安装	按照“10.2 调节牛奶泡沫的量”章节的描述进行调整。
	牛奶容器盖 (D2) 或牛奶泡沫调节旋钮过脏	按照“18.10 清洁牛奶容器”章节的描述清洁牛奶容器盖和牛奶泡沫调节旋钮。
	热水/蒸汽喷嘴连接器 (A9) 过脏	按“18.11 清洁热水/蒸汽喷嘴连接器”章节的描述清洁连接器。
没有开启暖杯功能的情况下暖杯架是热的	连续制作了几杯饮品	
巧克力浓稠度不够	热巧克力粉不含增稠剂	更改巧克力粉的种类。
	没有选择最高浓度	选择显示屏中显示的最高浓度对应的图标(参考“14. 制作热巧克力”章节的描述)。
	加入的牛奶量和热可可粉量不正确	参考“14. 制作热巧克力”章节的描述进行操作。
	使用了不正确的搅拌棒	取出冰饮搅拌棒 (E7)，插入热巧克力搅拌棒 (E4)。
热巧克力是冷的或者有结块	热巧克力搅拌棒 (E4) 和蒸汽喷嘴 (E3) 没有正确安装在进料口 (E2) 内	在进料口中安装热巧克力搅拌棒和蒸汽喷嘴。
	没有按照说明书指示操作	先在进料口 (E2) 中导入牛奶/水，然后倒入热巧克力粉。
在清洁过程中，搅拌棒上有黑色痕迹	搅拌棒中的磁铁吸附了热巧克力粉中的铁元素	按照“18.12 清洁搅拌冲调容器 (E)” 的描述进行清洁。
冰饮的泡沫过少或没有泡沫	选择了“MIN”最少泡沫	选择“EXTRA”最多泡沫（参考“15.1 制作冰饮”章节的描述）。
	没有安装冰饮搅拌棒或安装不正确	插入冰饮搅拌棒 (E7)。
	冰块加入过多，或者加入的冰块数量不正确	参考“15. 制作冰饮”章节的描述进行操作。
	使用了不正确的咖啡豆或者咖啡豆长时间没有密封储藏	使用新鲜咖啡豆，最好是Robusta (罗布斯塔) 咖啡豆。

问题	可能的原因	解决方法
冰饮不冷	冰块加入过少，或者加入的冰块数量不正确	参考“15. 制作冰饮”章节的描述进行操作。
	冰块没有完全融化	制作的最后显示屏跳出是否继续时按下YES继续进行搅拌。
冰牛奶的泡沫过少或没有泡沫	选择了“SMALL”小杯量，但是使用了大杯量牛奶的牛奶量	参考“15. 制作冰饮”章节的描述进行操作。
	选择了“MIN”最少泡沫	选择“EXTRA”最多泡沫（参考“15.1 制作冰饮”章节的描述）。
	没有安装冰饮搅拌棒或安装不正确	插入冰饮搅拌棒（E7）。
	牛奶种类不合适	更换牛奶品牌。
冰牛奶不冷	使用了热牛奶或常温的牛奶	使用冰箱冷藏的牛奶（5℃）。
机器没有使用的情况下发出声音或者少量蒸汽	机器已准备就绪可正常使用，或者最近曾被关机，冷凝水滴入热蒸汽	这是机器使用中正常的显现。如需减少该现象，清空滴水盘。

名称和产品中有害物质的含量

Name and content of hazardous substances in products

组件名称 Components Name	有害物质 Hazardous substances					
	铅 Lead (Pb)	汞 Mercury (Hg)	镉 Cadmium (Cd)	六价铬 Hexavalent Chromium (Cr (VI))	多溴联苯 Polybrominated biphenyls (PBB)	多溴二苯醚 Polybrominated diphenyl ethers (PBDE)
塑料外壳和底盘 Plastic enclosure and chassis	○	○	○	○	○	○
印刷电路板 组装 Printed Circuit Board Assembly	X	○	○	○	○	○
电机、阀门 Motors, valves	X	○	○	○	○	○
电缆和电线 Cable and wiring	○	○	○	○	○	○
金属零件 Metal parts	X	○	X	○	○	○

本表格依据SJ/T 11364 的规定编制。This table is prepared in accordance with the provisions of SJ/T 11364.

○:表示该有害物质在该部件所有均质材料中的含量均在GB/T 26572规定的限量要求以下。

○:The content of such hazardous substance in all homogeneous material of such components is below the limit required by GB/T 26572.

X:表示该有害物质至少在该部件的某一均质材料中的含量超出GB/T 26572规定的限量要求。主要是由于受技术发展水平限制,暂时无法实现替代或减量化,但这部分零部件本身不直接与食物接触,正常使用条件下不会对使用者造成任何健康影响。我们的产品均通过食品安全监测,可安心使用。

X: The content of such hazardous substance in a certain homogeneous material of such components is beyond the limit required by GB/T 26572, mainly due to the level of technical development situation, temporarily unable to achieve replacement or reduction.

The above cited parts marked with "X" are related to components non in contact with the food.

All parts of the appliance in direct contact with the food are safe under normal conditions of use.



★若有任何需求请与下述地址联系：

☆ 邑隆贸易(上海)有限公司

地址：上海市普陀区中山北路3553号伸大厦2001-2016室

电话：021 3135 8858 传真：021 3135 8262 邮编：200062

客户热线：400 827 1668

网址：www.delonghi.com.cn