

СЪДЪРЖАНИЕ

1. ОСНОВНИ ПРЕДУПРЕЖДЕНИЯ ЗА БЕЗОПАСНОСТ 419	
2. ПРЕДУПРЕЖДЕНИЯ ЗА БЕЗОПАСНОСТ 420	
2.1 Символи, използвани в тези инструкции 420	
2.2 Използване по предназначение 420	
2.3 Инструкции за употреба 420	
3. ВЪВЕДЕНИЕ 420	
3.1 Букви в скоби 420	
3.2 Проблеми и ремонти 420	
3.3 Изтеглете Приложението! 421	
4. ОПИСАНИЕ 421	
4.1 Описание на уреда (стр. 3 - А) 421	
4.2 Описание на началната страница (основен екран) (стр. 2 - В) 421	
4.3 Описание на аксесоарите 421	
4.4 Описание на контейнера за мляко 421	
4.5 Описание "Mix safe"/"Кана за смесване" 421	
5. ПРЕДВАРИТЕЛНИ ОПЕРАЦИИ 422	
5.1 Проверка на уреда 422	
5.2 Монтиране на уреда 422	
5.3 Свързване на уреда 422	
5.4 Първо пускане в експлоатация на уреда ... 422	
6. ВКЛЮЧВАНЕ НА УРЕДА 423	
7. ИЗКЛЮЧВАНЕ НА УРЕДА 423	
8. НАСТРОЙКИ НА МЕНЮТО 423	
8.1 Изплакване 423	
8.2 Отстраняване на котлен камък 423	
8.3 Филтър за вода 423	
8.4 Стойности на напитки 424	
8.5 Настройка на час 424	
8.6 Автоматично включване 424	
8.7 Автоматично изключване (standby) 424	
8.8 Затопляне на чаши 425	
8.9 Енергоспестяване 425	
8.10 Температура на кафето 425	
8.11 Твърдост на водата 425	
8.12 Избор на език 425	
8.13 Акустичен сигнал 425	
8.14 Осветление на чаша 425	
8.15 Фон 426	
8.16 Bluetooth 426	
8.17 Изпразване на верига 426	
8.18 Фабрични стойности 427	
8.19 Статистики 427	
9. ПРИГОТВЯНЕ НА КАФЕ 427	
9.1 Избор на вкуса на кафето 427	
9.2 Избор на количество на кафе в чашата 427	
9.3 Приготвяне на кафе, използвайки кафе на зърна 427	
9.4 Приготвяне на кафе с предв. смляно кафе 428	
9.5 Настройка на смилането на кафе 429	
9.6 Съвети за по-топло кафе 429	
10. ПРИГОТВЯНЕ НА ТОПЛИ НАПИТКИ С МЛЯКО 429	
10.1 Напълнете и поставете контейнера за мляко 429	
10.2 Регулиране на количеството на пяна 429	
10.3 Автоматично приготвяне на напитки на млечна основа 430	
10.4 Почистване на контейнера за мляко след всяка употреба 430	
11. ТЕА FUNCTION "ФУНКЦИЯ ЧАЙ" 431	
12. ПРИГОТВЯНЕ НА ТОПЛА ВОДА 431	
13. ПРИГОТВЯНЕ НА ПАРА 431	
13.1 Препоръки за използването на пара за разпенване на мляко 432	
13.2 Почистване на струйника за топла вода/пара след употреба 432	
14. ПРИГОТВЯНЕ НА ТОПЪЛ ШОКОЛАД 432	
15. ПРИГОТВЯНЕ НА СТУДЕНИТЕ НАПИТКИ 433	
15.1 Приготвяне на студено кафе 433	
15.2 Приготвяне на студена млечна пяна 435	
16. ПЕРСОНАЛИЗИРАНЕ НА НАПИТКИТЕ 435	
17. ЗАПАМЕТЯВАНЕ НА СОБСТВЕН ПРОФИЛ 436	
18. ПОЧИСТВАНЕ 436	
18.1 Почистване на машината 436	
18.2 Почистване на вътрешната верига на машината 436	
18.3 Почистване на контейнера за утайка от кафе 437	
18.4 Почистване на ваничката за събиране на капки 437	
18.5 Почистване на машината отвътре 437	
18.6 Почистване на резервоара за вода 438	
18.7 Почистване на дюзите на струйника за кафе 438	
18.8 Почистване на фунията за въвеждане на предв. смляно кафе 438	
18.9 Почистване на инфузора 438	
18.10 Почистване на контейнера за мляко 439	
18.11 Почистете дюзата за топла вода/пара 439	
18.12 Почистване на "Mix Safe"/"Кана за смесване"(E) 439	
19. ОТСТРАНЯВАНЕ НА КОТЛЕН КАМЪК 440	
20. ПРОГРАМИРАНЕ НА ТВЪРДОСТТА НА ВОДАТА 441	
20.1 Измерване на твърдостта на водата 441	
20.2 Задаване на твърдостта на водата 442	
21. ОМЕКОТЯВАЩ ФИЛТЪР 442	
21.1 Монтиране на филтъра 442	
21.2 Смяна на филтъра 443	
21.3 Сваляне на филтъра 443	
22. ТЕХНИЧЕСКИ ДАННИ 443	
23. ИЗХВЪРЛЯНЕ 443	
24. СЪОБЩЕНИЯ, ВИЗУАЛИЗИРАНИ НА ДИСПЛЕЯ ... 444	
25. ОТСТРАНЯВАНЕ НА ПРОБЛЕМИ 450	

1. ОСНОВНИ ПРЕДУПРЕЖДЕНИЯ ЗА БЕЗОПАСНОСТ

- Уредът не може да бъде използван от лица (включително деца) с намалени физически или умствени способности или възприятия или при липса на опит или необходими знания, освен ако те не са наблюдавани или инструктирани за безопасната употреба на уреда от лице, отговорно за тяхната безопасност.
- Децата трябва да бъдат надзиравани, за да се гарантира, че те не играят с уреда.
- Почистването и поддръжката, която трябва да се извършва от потребителя, не трябва да се извършва от деца без надзор.
- За почистването, никога не потапяйте машината във вода.
- Този уред е предназначен единствено за домашна употреба. Не е предназначен за употреба в: помещения оборудвани като кухни за обслужващ персонал в магазини, офиси и други работни учреждения, хижи, хотели, стаи под наем, мотели и други структури за настаняване.
- При повреден щепсел или захранващ кабел, те трябва да се заменят единствено от Сервиза за Техническо Обслужване, с цел да бъдат избегнати всякакви рискове.

САМО ЗА ЕВРОПЕЙСКИТЕ ПАЗАРИ:

- Този уред може да се използва от деца на възраст над 8 години, ако те са под наблюдение или ако са получили инструкции относно безопасната употреба на уреда и разбират опасностите свързани с него. Операциите по почистване и поддръжка от страна на потребителя, не трябва да се извършват от деца, освен ако те са на възраст над 8 години и работят с уреда под наблюдение. Съхранявайте уреда и неговия захранващ кабел на места, недостъпни за деца на възраст под 8 години.
- Уредът може да се използва от лица с намалени физически, сетивни или умствени способности или при липса на опит и знания, ако те са под наблюдение или са инструктирани за безопасната употреба на уреда и разбират опасностите, свързани с него.
- Децата не трябва да играят с уреда.
- Винаги изключвайте уреда от захранването, ако се оставя без надзор и преди монтаж, демонтаж или почистване.



Повърхностите, които са обозначени с този символ, се нагорещават по време на употреба (символът е наличен само при някои модели).

2. ПРЕДУПРЕЖДЕНИЯ ЗА БЕЗОПАСНОСТ

2.1 Символи, използвани в тези инструкции

Важните предупреждения са представени с тези символи. Абсолютно е наложително спазването на тези предупреждения.



Опасност!

Неспазването може да бъде или е причина за електрически удар с опасност за живота.



Внимание!

Неспазването може да бъде или е причина за наранявания или щети на уреда.



Опасност от Изгаряния!

Неспазването може да бъде или е причина за опарвания или изгаряния.



Забележка:

С този символ се обозначават съвети и информация, важни за потребителя.



Опасност!

Предвид, че уредът работи с електрически ток, не е изключено генериране на токов удар.

Поради това, се придържайте към следните предупреждения за безопасност:

- Не докосвайте уреда с мокри ръце или с мокри крака.
- Не докосвайте щепсела с мокри ръце.
- Уверете се, че използваният електрически контакт е винаги лесно достъпен, което ще позволи бързото му изключване при необходимост.
- Ако желаете да изключите щепсела от контакта, действайте директно върху щепсела. Никога не дърпайте кабела, тъй като може да се повреди.
- За пълно изключване на уреда, изключете щепсела от електрическия контакт.
- При повреди на уреда, не се опитвайте да ги ремонтирате. Изключете уреда, изключете щепсела от контакта и се обърнете към Отдел Техническо Обслужване.
- Преди всяка операция по почистване, изключете машината, изключете щепсела от контакта и оставете машината да изстине.



Внимание:

Съхранявайте опаковъчния материал (найлонови торби, полистирол) далеч от достъпа на деца.



Опасност от Изгаряния!

Този уред произвежда топла вода и когато работи, може да се образува водна пара.

Обърнете внимание, да не се докосвате до струите вода или горещата пара.

Когато устройството е в експлоатация, плътът за загряване на чаши *(11) може да се нагрее.

2.2 Използване по предназначение

Този уред е произведен за приготвяне на напитки на база-та на кафе, мляко, шоколад, топла вода и за затопляне на напитки.

Всякаква друга употреба се счита за неприсъща и следователно за опасна. Производителят не отговаря за щети, в резултат на неправилна употреба на уреда.

2.3 Инструкции за употреба

Прочетете внимателно тези инструкции преди употреба на уреда. Неспазването на тези инструкции, може да бъде причина за наранявания и повреди на уреда.

Производителят не отговаря за щети, произтичащи от неспазването на тези инструкции за употреба.



Забележка:

Съхранявайте внимателно тези инструкции. При предоставяне на уреда на други лица, предайте заедно с него и тези инструкции за употреба.

3. ВЪВЕДЕНИЕ

Благодарим Ви, че избрахте автоматичната машина за кафе и капучино.

Отделете няколко минути и прочетете инструкциите за употреба. Това ще ви предпази от евентуални рискове и повреждане на машината.

3.1 Букви в скоби

Буквите в скоби отговарят на легендата представена в Описанието на уреда (стр. 2-3).

3.2 Проблеми и ремонти

При проблеми, опитайте се да ги отстраните, като следвате указанията, включени в разделите "24. Съобщения, визуализирани на дисплея" и "25. Отстраняване на проблеми".

Ако те се окажат без ефект или с цел допълнителни уточнения, се препоръчва да се свържете с отдел обслужване на клиенти, на телефонният номер, указан на приложения лист "Обслужване клиенти".

Ако вашата държава не е включена в предоставения списък, обадете се на телефонният номер, указан в гаранцията. За евентуални ремонти, се обърщайте само към Отдел Техническо Обслужване De'Longhi. Адресите са представени в сертификата за гаранция, приложен към машината.

3.3 Изтеглете Приложението!

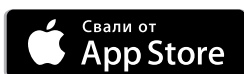

Благодарение на приложението De'Longhi Coffee Link, е възможно да се управляват дистанционно някои функции. В Приложението се намира също така информация, съвети, любопитни факти от света на кафето и е възможно да се разполага отблизо с цялата информация за вашата машина.



Този символ обозначава функциите, които могат да се управляват или консултират в Приложението.

Освен това, е възможно да се създадат до максимум 6 нови напитки за всеки профил и да се запазят във вашата машина.



Забележка:









Проверете съвместимите устройства на compatibledevices.delonghi.com.

4. ОПИСАНИЕ

4.1 Описание на уреда (стр. 3 - A)

- A1. Капак на контейнер за кафе на зърна
- A2. Капак на фуния за предв.смляно кафе
- A3. Контейнер за кафе на зърна
- A4. Фуния за предв. смляно кафе
- A5. Ръкохватка за регулиране на степента на смилане
- A6. Рафт за загряване на чаши
- A7. Бутон : за включване или изключване на машината (standby)
- A8. Струйник за кафе (с регулиране на височината)
- A9. Дюза за топла вода и пара
- A10. Контейнер за утайка от кафе
- A11. Табла за поставяне на чаши
- A12. Индикатор за ниво на водата във ваничката за събиране на капки
- A13. Решетъчна ваничка
- A14. Ваничка за събиране на капки
- A15. Капак на резервоар за вода
- A16. Резервоар за вода
- A17. Място за филтър за омекотяване на вода
- A18. Люк на инфузор
- A19. Инфузор
- A20. Място за конектор на захранващ кабел
- A21. Главен прекъсвач (ON/OFF)

4.2 Описание на началната страница (основен екран) (стр. 2 - B)

- B1. : меню за персонализиране на настройките на напитките
- B2. : меню за настройки на уреда
- B3. Избран вкус
- B4. Часовник
- B5. Избрано количество
- B6. : избор на вкус
- B7. : избор на количество
- B8. : стрелка за прехвърляне
- B9. Напитки, подлежащи на избор (натиснете върху стрелките за прехвърляне  или  за да визуализирате всички напитки: долната лента указва, кой екран е визуализиран)
- B10. : стрелка за прехвърляне
- B11. Профили, подлежащи на програмиране (виж "17. Запамяване на собствен профил")

4.3 Описание на аксесоарите

(стр. 2 - C)

- C1. Реактивна лента "Total Hardness Test" (приложена на стр. 2 в инструкциите на английски език)
- C2. Мярка дозатор за предв.смляно кафе
- C3. Препарат за отстраняване на котлен камък
- C4. Омекотяващ филтър (при някои модели)
- C5. Четка за почистване
- C6. Четка за почистване
- C7. Бутон за откачане струйник
- C8. Захранващ кабел
- C9. Ваничка за кубчета лед (2 броя)

4.4 Описание на контейнера за мляко

(стр. 2 - D)

- D1. Ръкохватка за регулиране на пяна и функция CLEAN (ПОЧИСТВАНЕ)
- D2. Капак на контейнера за мляко
- D3. Контейнер за мляко
- D4. Тръба за засмукване на мляко
- D5. Тръба за приготвяне на мляко на пяна (с регулиране)

4.5 Описание "Mix cafe" "Кана за смесване"

(стр. 2 - E)

- E1. Капак
- E2. Фуния
- E3. Тръба за подаване на пара (приставка "choco")
- E4. Смесител choco (приставка "choco")
- E5. Кана "Mix cafe"
- E6. Щифт за освобождаване на фуния
- E7. Смесител аеро (приставка "aero")

5. ПРЕДВАРИТЕЛНИ ОПЕРАЦИИ

5.1 Проверка на уреда

След отстраняване на опаковката, проверете дали уредът е в добро състояние и дали са налични всички приставки. Не използвайте уреда, при наличие на видими повреди. Обърнете се към Отдел Техническо Обслужване на De'Longhi.

5.2 Монтиране на уреда



Внимание!

При монтиране на уреда, трябва да се спазват следните предупреждения за безопасност:

- Уредът излъчва топлина в околната среда. След като сте позиционирали уреда върху работния плот, проверете дали има свободно пространство от поне 3 cm между уреда, страничните и долните повърхности и разстояние от поне 15 cm над кафемашината.
- Евентуалното навлизане на вода в уреда, може да го повреди.
- Не поставяйте уреда в близост до кранове за вода или мивки.
- Уредът може да се повреди при замръзване на водата вътре в него. Не монтирайте уреда в помещение, където температурата може да спадне под точката на замръзване.
- Поставете хранящия кабел така, че да не бъде повреден от режещи ръбове или от контакт с нагряти повърхности (напр. електрически котлони).

5.3 Свързване на уреда



Внимание!

Проверете дали напрежението на мрежата, отговаря на указаното на табелата с данни в долната част на уреда.

Свържете уреда само към един електрически контакт, инсталиран правилно, с минимална мощност на храняване 10A и с изправно заземяване.

В случай на несъвместимост между контакта и щепсела на уреда, заменете контакта с друг от подходящ вид, с помощта на квалифициран персонал.





5.4 Първо пускане в експлоатация на уреда



Забележка!

- Машината е тествана в завода, използвайки кафе, поради това е нормално да да се открият следи от мляно кафе в мелачката. Независимо от това, е гарантирано, че машината е нова.
- Препоръчваме ви възможно най-бързо да зададете твърдостта на водата, като следвате процедурата,

описана в раздел "20. Програмиране на твърдостта на водата".

1. Включете конектора на хранящия кабел (C8) в неговото седалище (A20) от задната страна на уреда и свържете уреда към електрическата мрежа (фиг. 1) и се уверете, че главният прекъсвач (A21), разположен от задната страна на уреда е натиснат (фиг. 2);
2. "SELECT LANGUAGE" (ИЗБЕРЕТЕ ЕЗИК) (задаване на език): натиснете  (B10) и  (B8) докато на дисплея (B) се появи знамето, съответстващо на желаната език: след това натиснете знамето;

Продължете, като следвате инструкциите, указани на дисплея на уреда:

3. "FILL TANK WITH FRESH WATER" (НАПЪЛНЕТЕ РЕЗЕРВОАРА С ПРЯСНА ВОДА): извадете резервоара за вода (A16) (фиг. 3), отворете капака (A15) (фиг. 4), напълнете до линията MAX (отбелязана от вътрешната страна на резервоара) с прясна вода (фиг. 5); затворете капака и следователно поставете отново резервоара в седалището (фиг. 6);
4. "INSERT WATER SPOUT" (ПОСТАВЕТЕ СТРУЙНИКА ЗА ВОДА): Проверете дали струйникът за топла вода/пара (C6) е поставен на дюзата (A9) (фиг. 7) и поставете отдолу контейнер (фиг. 8) с минимална вместимост от 100 мл.;
5. На дисплея се появява надпис "WATER CIRCUIT EMPTY, PRESS OK TO START FILLING PROCESS" (ПРАЗНА ВЕРИГА, НАТИСНЕТЕ ОК ЗА ДА ЗАПОЧНЕ ПЪЛНЕНЕТО);
6. Натиснете  "OK" за потвърждение: уредът приготвя вода от струйника за топла вода (фиг. 8), след което се изключва автоматично.

В този момент машината за кафе е готова за употреба.

Забележка!

- При първото използване, трябва да се направят 4-5 чаши капучино, преди да се постигне добро качество.
- При първата употреба веригата за вода е празна, поради тази причина, машината може да бъде много шумна: шумът намалява постепенно с напълването на веригата.
- По време на приготвяне на първите 5-6 капучино, е нормално да се чува малко шум от кипене на водата: в последствие шумът ще намалее.
- За по-добра работа на машината, се препоръчва монтиране на омекотяващ филтър (C4), следвайки указанията в раздел "21. Омекотяващ филтър". Ако вашият модел няма включен филтър в доставката, може да го изискате от Оторизираните центрове за Обслужване на De'Longhi.

6. ВКЛЮЧВАНЕ НА УРЕДА

Забележка!

Преди включване на уреда, проверете дали главният прекъсвач (A21) е натиснат (фиг. 2).

При всяко включване, уредът извършва автоматичен цикъл на загряване и изплакване, който не може да бъде прекъснат. Уредът е готов за употреба, едва след приключване на този цикъл.

Опасност от изгаряния!

По време на изплакването, от дюзите на струйника за кафе (A8) изтича малко топла вода, която се събира в поставената отдолу ваничка за събиране на капки (A14). Внимавайте да не се докосвате до пръските вода.

- За включване на уреда, натиснете бутон  (A7-фиг. 9): на дисплея се появява съобщение "HEATING UP UNDERWAY, PLEASE WAIT" (ЗАГРЯВАНЕ, МОЛЯ, ИЗЧАКАЙТЕ).
- След приключване на загряването, уредът показва друго съобщение: "RINSING UNDERWAY, HOT WATER FROM SPOUTS" (ИЗПЛАКВАНЕ В ПРОЦЕС, ТОПЛА ВОДА ОТ ДЮЗИТЕ); по този начин, освен че става загряване на топлогенератора, уредът започва да пуска топла вода по вътрешните тръби за да се загрее.

Уредът е достигнал температура, когато се появи главния екран (homepage).

7. ИЗКЛЮЧВАНЕ НА УРЕДА

При всяко изключване на уреда, се извършва автоматично изплакване, което не може да бъде прекъснато.

Опасност от изгаряния!

По време на изплакването, от дюзите на струйника за кафе (A8) изтича малко топла вода. Внимавайте да не се докосвате до пръските вода.

- За изключване на уреда, натиснете бутон  (A7-фиг. 9).
- На дисплея се появява надпис "TURNING OFF UNDERWAY, PLEASE WAIT" ("В процес на изключване, Моля, изчакайте"): ако е предвидено, уредът извършва промиване и в следствие се изключва (stand-by).

Забележка!

Ако уредът не се използва за дълги периоди от време, пристъпете първо към "изпраждане" (виж параграф "8.17 Изпраждане на верига ") и след това изключете уреда от електрическата мрежа, както следва:

- първо изключете уреда с натискане на бутон  (фиг. 9);
- освободете главния прекъсвач (A21), разположен от задната страна на уреда (фиг. 2).

Внимание!

Не натискайте главния прекъсвач, когато уредът е включен.





8. НАСТРОЙКИ НА МЕНЮТО

8.1 Изплакване

С тази функция е възможно да изтече топла вода от струйника за кафе (A8) и от струйника за топла вода (C6), ако е поставен, за да се почисти и загрее вътрешна верига на машината.

Поставете под струйника за кафе и топла вода един съд с минимален капацитет: 100 мл. (фиг. 8).

За активиране на тази функция, направете следното:

1. Натиснете  (B2) за да влезете в менюто;
2. Натиснете  (B10) или  (B8) докато на дисплея (B) се появи  "RINSING" (ИЗПЛАКВАНЕ);
3. Натиснете  за да стартирате промиване.

Внимание! Опасност от изгаряния.

Не оставяйте машината без наблюдение по време на приготвянето на гореща вода.

4. След няколко секунди, първо от струйника за кафе и в следствие от струйника за топла вода/пара (ако е поставен), изтича топла вода, която почиства и затопля вътрешна верига на машината: на дисплея се появява надписа "RINSING UNDERWAY, HOT WATER FROM SPOUTS" (Изплакване В ПРОЦЕС, ТОПЛА ВОДА ОТ ДЮЗИТЕ) и една лента за процес, която се запълва постепенно в процеса на подготовката;
5. За да прекъснете изплакването, натиснете  STOP и/или изчакайте автоматичното прекъсване.

Забележка!

- За периоди на неизползване повече от 3-4 дни силно се препоръчва, след включването на машината, да се извършат 2/3 промивки преди тя да бъде употребявана;
- Нормално е, след извършването на функцията, да има вода в контейнера за утайка от кафе (A10).

8.2 Отстраняване на котлен камък













Относно инструкциите по почистване от котлен камък, направете справка с раздел "19. Отстраняване на котлен камък".

8.3 Филтър за вода

Относно инструкциите, свързани с монтиране на филтъра (C4), направете справка с раздел "21. Омокотяващ филтър".

8.4 Стойности на напитки

В този раздел могат да се консултират персонализираните настройки и евентуално да се върне към фабричните настройки всяка отделна напитка, с изключение на студено кафе, студено мляко и шоколад.

1. Натиснете  (B2) за да влезете в менюто;
2. Натиснете  (B10) или  (B8) докато на дисплея (B) се появи " DRINKS SETTINGS" (НАСТРОЙКИ НА НАПИТКИ);
3. Натиснете : на дисплея се появява панелът на стойностите на първата напитка;
4. На дисплея е отбелязан съответния профил на потребител. Стойностите се визуализират на вертикални ленти: фабричната стойност е обозначена със символа  докато настоящата зададена стойност е обозначена от запълването на вертикалната линия.
5. За връщане обратно към меню настройки, натиснете  ESC. За да прехвърлите и визуализирате напитките, натиснете  NEXT;
6. За да ресетираме към фабричните стойности визуализираната напитка на дисплея, натиснете  RESET (РЕСЕТ);
7. "CONFIRM RESET?" (ПОТВЪРЖДАВАНЕ НА РЕСЕТ): за да потвърдите, натиснете  ОК (за да анулирате, натиснете  ESC);
8. "SET DEFAULT VALUES" (НАСТРОЕНИ ФАБРИЧНИ СТОЙНОСТИ: натиснете  ОК".







Напитката е програмирана отново на фабричните настройки. Продължете с другите напитки или се върнете към меню настройки.



Забележка!

- За да промените напитките от друг профил, върнете се на началната страница, изберете желания профил (B11) и повторете процедурата.
- За да занулите всички напитки на профила, виж параграф "8.18 Фабрични стойности"

8.5 Настройка на час

Когато желаете да настроите часа на дисплея (B), направете следното:

1. Натиснете  (B2) за да влезете в менюто;
2. Натиснете  (B10) или  (B8) докато на дисплея (B) се появи " SET TIME" (НАСТРОЙКА НА ЧАС);
3. Натиснете : на дисплея се появява панела за регулиране на часа;
4. Натиснете  или  в съответствие на часовете и на минутите до визуализиране на текущия час;

5. За да потвърдите, натиснете  ОК (за да анулирате, натиснете  ESC) и натиснете  ESC за да се върнете към началната страница.

По този начин е зададен часа.













8.6 Автоматично включване

Може да се зададе автоматично изключване, така че да може уредът да е готов за употреба в определен час (например сутрин), и за бързо приготвяне на кафе.

Забележка!

За активиране на тази функция, трябва часът да бъде правилно зададен (виж параграф "8.5 Настройка на час ").

За активиране автоматично включване, направете следното:

1. Натиснете  (B2) за да влезете в менюто;
2. Натиснете  (B10) или  (B8) докато на дисплея (B) се появи  AUTO-START (АВТОМАТИЧНО ВКЛЮЧВАНЕ);
3. Изберете функцията чрез натискане на : на дисплея се появява панела за регулиране на часа;
4. Натиснете  или  в съответствие на часовете и минутите до визуализирането на желаното автоматично включване;
5. Натиснете нагоре  OFF или нагоре  ON за да активирате или деактивирате автоматичното включване.
6. За да потвърдите, натиснете  ОК (за да анулирате и за да се върнете към меню настройки, натиснете  ESC) и натиснете  ESC за да се върнете на началната страница.

Часът на автоматично включване е програмиран така и на дисплея, до часа, се появява съответния символ за да посочи, че функцията е била активирана.





Забележка!



Когато машината е изключена с главния прекъсвач (A21) настройката на автоматичното включване, ако преди това е била активирана, се загубва.

8.7 Автоматично изключване (standby)

Може да се зададе автоматично изключване, така че да може уредът да се изключи след 15 или 30 минути или след 1, 2 или 3 часа при липса на употреба.

За препрограмиране на автоматичното изключване, направете следното:







1. Натиснете  (B2) за да влезете в менюто;
2. Натиснете  (B10) или  (B8) докато на дисплея (B) се появи  AUTO-OFF" (АВТОМАТИЧНО ИЗКЛЮЧВАНЕ)

- с актуалния избор (15 или 30 минути, или 1 или 2 или 3 часа);
3. Натиснете на дисплея " " до избиране на желаната стойност;
 4. Натиснете " ESC" за да се върнете към началната страница.

Автом.изключване е препрограмизирано.

8.8 Затопляне на чаши







За да затоплите чашите преди да пригответе кафе, е възможно да се активира затоплянето на чаши (A6) и да се поставят върху него чашите.

1. Натиснете " (B2) за да влезете в менюто;
2. Натиснете " (B10) или " (B8) докато на дисплея (B) се появи; " CUP WARMER" (ЗАГРЯВАНЕ НА ЧАШИ);
3. Натиснете " " за да активирате- ON или деактивирате - OFF загриването на чаши;
4. Натиснете " ESC" за да се върнете към началната страница.

8.9 Енергоспестяване

С тази функция може да се активира или деактивира режим на енергоспестяване. Когато е активирана функцията, тя осигурява по-малка консумация на енергия, съгласно действащите европейски разпоредби.

За деактивиране (или повторно активиране) на режим "енергоспестяване", направете следното:

1. Натиснете " (B2) за да влезете в меню;
2. Натиснете " (B10) или " (B8) докато на дисплея (B) се появи " ENERGY SAVING" (Енергоспестяване);
3. Натиснете " " за да активирате- ON или деактивирате- OFF енергоспестяване.
4. Натиснете " ESC" за да се върнете към началната страница.

На дисплея, до часа, се появява съответният символ за да посочи, че функцията е била активирана.

8.10 Температура на кафето

Ако желаете да промените температурата на водата за приготвяне на кафе, направете следното:

1. Натиснете " (B2) за да влезете в менюто;
2. Натиснете " (B10) или " (B8) докато се появи на дисплея (B) " COFFEE TEMPERATURE" ТЕМПЕРАТУРА НА КАФЕ " с актуалния избор (LOW, MEDIUM, HIGH, MAX) (НИСКА, СРЕДНА, ВИСОКА, МАКСИМАЛНА);
3. Натиснете бутон " до избиране на желаната температура;

4. Натиснете " ESC" за да се върнете към началната страница.

Забележка!









Възможно е да се настрои различна температура за всеки отделен профил (виж раздел "17. Запомняване на собствен профил").

8.11 Твърдост на водата

Относно инструкциите за задаване на твърдостта на водата, направете справка с раздел "20. Програмиране на твърдостта на водата".





8.12 Избор на език

Ако желаете да промените езика на дисплея (B), процедирайте по следния начин:

1. Натиснете " (B2) за да влезете в менюто;
2. Натиснете " (B10) или " (B8) докато на дисплея се появи " "SET LANGUAGE" (Настройка на език);
3. Натиснете " " : натиснете " или " до визуализиране на флагето, съответстващо на желания и избрания език;
4. Натиснете " ESC" 2 пъти за да се върнете към началната страница.

8.13 Акустичен сигнал





С тази функция се активира или деактивира звуковият сигнал, издаван от машината, при всяко натискане на иконите и при всяко поставяне/изваждане на приставките: За деактивиране или активиране на звуковия сигнал, направете следното:





1. Натиснете " (B2) за да влезете в менюто;
2. Натиснете " (B10) или " (B8) докато на дисплея (B) се появи " "BEEP" (акустичен сигнал);
3. Натиснете " " за да активирате- ON или деактивирате- OFF акустичния сигнал;
4. Натиснете " ESC" за да се върнете към началната страница.

8.14 Осветление на чаша

С тази функция се активират или деактивират лампичките за осветяване на чашата.







Светлините се включват при всяко приготвяне напитки на базата на кафе, топло мляко и при всяко изплакване. За деактивиране или активиране на тази функция, направете следното:

1. Натиснете " (B2) за да влезете в менюто;
2. Натиснете " (B10) или " (B8) докато на дисплея (B) се появи " CUP LIGHTING" (ОСВЕТЯВАНЕ НА ЧАША);

3. Натиснете  за да активирате  или деактивирате  осветяването на чаша;
4. Натиснете  ESC" за да се върнете към началната страница.









8.15 Фон

Възможно е да се смени фона на дисплея на вашия уред, като се изберат един от 4-те налични: "SHADED BLUE", "STAINLESS STEEL", "COFFEE BROWN", "DARK BLUE". Процедурата е както следва:

1. Натиснете  (B2) за да влезете в менюто;
2. Натиснете  (B10) или  (B8) докато на дисплея (B) се появи  "BACKGROUND" "ФОН";
3. Натиснете  "↓": на дисплея се появяват наличните фонове;
4. Изберете желанния фон, като натиснете върху избраното поле: уредът се връща към меню настройки с новия избран фон;
5. Натиснете  ESC" за да се върнете към началната страница.

8.16 Bluetooth

С тази функция се активира или деактивира защитния PIN код за свързване от едно устройство към уреда.

1. Натиснете  (B2) за да влезете в менюто;
2. Натиснете  (B10) или  (B8) докато на дисплея (B) се появи  "BLUETOOTH";
3. Натиснете  "↓" за достъп до функцията;
4. Активирайте или деактивирайте защитата с PIN код, като натиснете  ON или  OFF ;
5. Натиснете  ESC" 2 пъти за да се върнете към началната страница.

Предварително зададеният PIN код в машината е "0000": препоръчва се да се персонализира PIN кода директно от Приложението.

Забележка!







Серийният номер на уреда, който може да се визуализира във вътрешността на функцията "Bluetooth", ви позволява да идентифицирате с точност машината в момента, в който се създава връзка с Приложението.

6.

8.17 Изпразване на верига

Преди един период на липса на употреба, за да избегнете замръзването на водата във вътрешните вериги или преди да занесете уреда в един център за ремонт, се препоръчва да се изпразни хидравличната верига на машината. Процедурата е както следва:

1. Натиснете  (B2) за да влезете в менюто;



2. Натиснете  (B10) или  (B8) докато на дисплея (B) се появи  "WATER CIRCUIT EMPTY" (изпразване на верига);
3. Натиснете  "↓";
4. "EMPTY GROUNDS CONTAINER AND DRIP TRAY" (ИЗПИКНЕТЕ КОНТЕЙНЕРА ЗА УТАЙКА И ВАНИЧКАТА ЗА СЪБИРАНЕ НА КАПКИ): измъкнете и изпразнете контейнера за утайка (A10) и ваничката за събиране на капки (A14). Натиснете  "NEXT";
5. "ПОСТАВЕТЕ И ИЗПРАЗНЕТЕ КОНТЕЙНЕРА ЗА УТАЙКА И ВАНИЧКАТА ЗА СЪБИРАНЕ НА КАПКИ": поставете ваничката за събиране на капки, заедно с контейнера за утайка;
6. "PLACE 0,5L CONTAINER, PRESS OK TO START" (ПОЗИЦИОНИРАЙТЕ КОНТЕЙНЕР 0,5L, НАТИСНЕТЕ ОК ЗА СТАРТ): поставете един контейнер под струйника за кафе (A8) и под струйника за топла вода (C6). Натиснете  OK" (фиг. 8);

Опасност от Изгаряния!

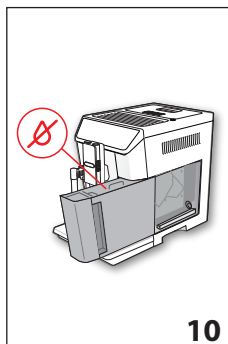
Не оставяйте машината без наблюдение по време на приготвянето на гореща вода.



7. "RINSING UNDERWAY, PLEASE, WAIT" (ИЗПЛАКВАНЕ В ПРОЦЕС, МОЛЯ ИЗЧАКАЙТЕ: уредът извършва едно изплакване от струйника за кафе);
8. "EMPTY WATER TANK" (ИЗПРАЗНЕТЕ РЕЗЕРВОАРА ЗА ВОДА): измъкнете резервоара (A16) и го изпразнете напълно, след това натиснете  "NEXT" (фиг. 10);

9. (Ако филтърът е инсталиран) "REMOVE WATER FILTER" (ОТСТРАНЕТЕ ФИЛТЪРА ЗА ВОДА): отстранете Филтъра за вода. Натиснете  "NEXT";
10. "INSERT WATER TANK, PRESS OK TO CONTINUE" (ПОСТАВЕТЕ РЕЗЕРВОАРА ЗА ВОДА, НАТИСНЕТЕ ОК ЗА ДА ПРОДЪЛЖИТЕ): поставете резервоара за вода и натиснете  OK" (фиг. 6);
11. "WATER CIRCUIT EMPTY UNDERWAY" (В ПРОЦЕС НА ИЗПРАЗВАНЕ НА ВОДНАТА ВЕРИГА): изчакайте машината да пристъпи към изпразване; (Внимание: гореща вода от струйниците!). Постепенно с изпразването на веригата, може да увеличи шума: отнася се до нормално функциониране на машината.
12. "EMPTY DRIP TRAY" (ИЗПРАЗНЕТЕ ВАНИЧКАТА ЗА СЪБИРАНЕ НА КАПКИ): измъкнете, изпразнете и поставете

ваничката за събиране на капки, след това натиснете “> NEXT”;

- “EMPTYING COMPLETE” “ИЗПРАЗВАНЕТО ЗАВЪРШЕНО”: “PRESS OK TO TURN OFF” “НАТИСНЕТЕ ОК ЗА ДА ИЗКЛЮЧИТЕ”: натиснете “✓ OK”. Уредът извършва изключването.









Забележка!

При следващото включване, машината изисква напълване на веригата: следвайте инструкциите от точка 3 на параграф “5.4 Първо пускане в експлоатация на уреда”.

8.18 Фабрични стойности









С тази функция се възстановяват всички настройки от менюто и всички настройки на количества, връщайки се към фабричните настройки (без езика, който остава този, вече настроен).

За възстановяване на фабричните стойности, направете следното:

- Натиснете  (B2) за да влезете в менюто;
- Натиснете  (B10) или  (B8) докато на дисплея (B) се появи  “DEFAULT VALUES” (ФАБРИЧНИ СТОЙНОСТИ). Натиснете ;
- Натиснете  “RESET COMPLETED” (ИЗВЪРШЕН РЕСЕТ) ако желаете да върнете всички профили към оригиналните параметри, в противен случай, изберете желанния профил;
- “default values” “ЗАДАЙТЕ ФАБРИЧНИ СТОЙНОСТИ”: Натиснете “✓ OK” за да потвърдите (или  “ESC” за да оставите параметрите непроменени);
- “SET DEFAULT VALUES” (НАСТРОЕНИ ФАБРИЧНИ СТОЙНОСТИ): натиснете “✓ OK” за да потвърдите и  “ESC” за да се върнете към началната страница.

8.19 Статистики













С тази функция се визуализират статистическите данни на машината. За визуализирането им, направете следното:

- Натиснете  (B2) за да влезете в менюто;
- Натиснете  (B10) или  (B8) докато на дисплея (B) се появи  “STATISTICS” (СТАТИСТИКИ);
- Натиснете : възможно е да се проверят всички статистически данни, натискайки  или .
- Натиснете  “ESC” уредът се връща към началната страница.

9. ПРИГОТВЯНЕ НА КАФЕ



9.1 Избор на вкуса на кафето

Изберете от началната страница желанния вкус натискайки “ AROMA” (АРОМА) (B6):

	(виж: “9.4 Приготвяне на кафе с предв. смляно кафе”)
 	AROMA X-LEGGERO (много слаб)
 	AROMA LEGGERO (слаб)
 	AROMA MEDIO (среден)
 	AROMA FORTE (силен)
 	AROMA X-FORTE (много силен)
 	Персонализиран (ако е програмиран) / Стандартен

След приготвянето, настройката на вкуса се връща на стойността .

9.2 Избор на количество на кафе в чашата

Изберете от началната страница желанното количество кафе в чашата чрез натискане на “  QUANTITY” (КОЛИЧЕСТВО) (B7):

    	КОЛИЧЕСТВО (МАЛКО)	SMALL
   	КОЛИЧЕСТВО (СРЕДНО)	MEDIUM
  	КОЛИЧЕСТВО (ГОЛЯМО)	LARGE
 	КОЛИЧЕСТВО (МНОГО ГОЛЯМО)	X-LARGE
 	Персонализирано количество (ако е програмирано) / Стандартно количество	



След приготвянето, настройката на количеството се връща на стойността .

9.3 Приготвяне на кафе, използвайки кафе на зърна





Внимание!

Да не се използва карамелизирано или захаросано кафе на зърна, тъй като то може да се полепи по мелачката за кафе, което ще я направи неизползваема.

- Поставете кафе на зърна в съответния контейнер (A3) (фиг. 12);
- Поставете чашата под струйника за кафе (A8);

- Снижете струйника за да го доближите, колкото е възможно по-близо до чашата (фиг 13): по този начин се постига по-добър каймак;
- Натиснете  (B10) или  (B8) докато визуализирате желаното кафе;
- Следователно изберете от началната страница желаното кафе:
 - ESPRESSO (ЕСПРЕСО)
 - DOPPIO+ (ДВОЙНО+)
 - COFFEE (КАФЕ)
 - LONG (ДЪЛГО)
 - AMERICANO (АМЕРИКАНСКО)
 - 2X ESPRESSO (ЕСПРЕСО)
- Приготвянето започва и на дисплея (B) се появява избраното изображение на напитка и една линия за процеса, която се запълва с напредване на приготвянето.

Забележка:

- Възможно е да пригответе едновременно 2 чаши ESPRESSO, натискайки също "2X  " по време на приготвянето на 1 ESPRESSO (изображението остава визуализирано за няколко секунди в началото на приготвянето).
- Докато машината приготвя кафе, приготвянето може да се спре по всяко време чрез натискане на "  STOP".
- Веднага след приключване на приготвянето, ако желаете да увеличите количеството кафе в чашата, е достатъчно да се натисне "  EXTRA": след достигане на желаното количество, натиснете "  STOP".

След приключване на приготвянето, уредът е готов отново за употреба.

Забележка!

- По време на употреба, на екрана се появяват някои съобщения (FILL TANK (НАПЪЛНЕТЕ РЕЗЕРВОАРА), (EMPTY GROUNDS CONTAINER) ИЗСИПЕТЕ КОНТЕЙНЕРА ЗА УТАЙКА, И Т.Н.), чието значение е представено в раздел "24. Съобщения, визуализирани на дисплея".
- За да се пригответи по-горещо кафе, консултирайте параграф "9.6 Съвети за по-топло кафе".
- Ако кафето изтича на капки или много бързо с малък каймак или пък е много студено, прочетете съветите в параграф "9.5 Настройка на смилането на кафе" и в раздел "25. Отстраняване на проблеми".
- Приготвянето на всяко едно кафе подлежи на персонализиране (виж раздели "16. Персонализиране на напитките К" и "17. Запомняване на собствен профил").
- Ако режим "Енергоспестяване" е активиран, приготвянето на първото кафе може да изисква няколко секунди изчакване.



Приготвяне на кафе с предв. смляно кафе

Внимание!



- Никога не поставяйте предв. смляно кафе при спряната машина, за да не се разнесе отвътре по машината и да я замърси. В този случай, машината може да се повреди.
- Никога не поставяйте повече от 1 мярка запълнена до ръба (C2), това може да замърси машината отвътре или да запуши фунията (A4).

Забележка!

При използване на предв. смляно кафе, може да се приготви само една чаша кафе в даден момент.

- Натиснете многократно "  AROMA" (B6) докато дисплеят (B) визуализира "  " (предварително смляно кафе).
- Отворете капака на фунията на предв. смляно кафе (A2).
- Проверете дали фунията (A4) е запушена, след това поставете една пълна мярка предв. смляно кафе (фиг. 14).
- Поставете една чаша под дюзите на струйника за кафе (A8) (фиг. 13).
- Изберете от началната страница желаното кафе ESPRESSO (ЕСПРЕСО), COFFEE (КАФЕ), LONG (ДЪЛГО) AMERICANO(американско);
- Приготвянето започва и на дисплея се появява изображението на желаната напитка и една линия за процеса, която се запълва с напредване на приготвянето.

Забележка!

- Докато машината приготвя кафе, приготвянето може да се спре по всяко време чрез натискане на "  STOP".
- Веднага след приключване на приготвянето, ако желаете да увеличите количеството кафе в чашата, е достатъчно да се натисне "  EXTRA": след достигане на желаното количество, натиснете "  STOP".

След приключване на приготвянето, уредът е готов отново за употреба.

Внимание! Приготвяйки кафе LONG (ДЪЛГО)



По средата на приготвянето се появява съобщение "ADD PRE-GROUND COFFEE, MAXIMUM ONE MEASURE" (ВЪВЕДЕТЕ предв. смляно кафе, МАКСИМУМ ЕДНА МЕРИТЕЛНА ЛЪЖИЦА). Следователно поставете равна лъжичка предв. смляно кафе и натиснете "  OK".

Забележка!

- По време на употреба, на екрана се появяват някои съобщения (FILL TANK (НАПЪЛНЕТЕ РЕЗЕРВОАРА), (EMPTY GROUNDS CONTAINER) ИЗСИПЕТЕ КОНТЕЙНЕ-

РА ЗА УТАЙКА, И Т.Н.), чието значение е представено в раздел "24. Съобщения, визуализирани на дисплея".

- За да се приготви по-горещо кафе, консултирайте параграф "9.6 Съвети за по-топло кафе".
- Ако режим "Енергоспестяване" е активиран, приготвянето на първото кафе може да изисква няколко секунди изчакване.

9.5 Настройка на смилането на кафе

Поне в началото, не се налага регулиране на смилането на кафе, предвид, че то е предварително зададено, за да се постигне правилно изтичане на кафето.

Независимо от това, ако след приготвянето на първите кафета, се забележи много бързо или много бавно изтичане (на капки), се налага извършване на корекция, с регулатора за настройка на степента на смилане (A5 - фиг. 11).

Забележка!

Ръкохватката за настройка трябва да се завърта, само когато кафемелачката работи в началната фаза на приготвяне на напитките с кафе.



Когато кафето изтича много бавно или въобще не изтича, завъртете по посока на часовниковата стрелка, с една степен към цифрата 7.

За получаване на по-плътно изтичане на кафе и за по-добър каймак, завъртете

в посока, обратна на часовниковата стрелка с една степен към позиция 1 (не повече от една степен на завъртане в даден момент, в противен случай кафето може да изтича на капки).

Ефектът от тази промяна настъпва едва след приготвяне на 2 последователни кафета. Ако след тези промени не се постигне желаният резултат, трябва да се повтори корекцията, като се завърти регулатора с още една степен.

9.6 Съвети за по-топло кафе

За приготвяне на по-топло кафе, ви препоръчваме:

- да извършите цикъл на изплакване, като изберете функцията "Rinsing" (Изплакване) в менюто за програмиране (параграф "8.1 Изплакване ");
- да затоплите чашите с топла вода (използвайте функцията топла вода, виж раздел "12. Приготвяне на топла вода");
- да увеличите температурата на кафето в менюто за програмиране (параграф "8.10 Температура на кафето



10. ПРИГОТВЯНЕ НА ТОПЛИ НАПИТКИ С МЛЯКО

Забележка!

За да избегнете приготвянето на мляко с малко пяна или с големи мехурчета, винаги почиствайте капака на контейнера за мляко (D2) и дюзата за топла вода (A9), както е описано в параграфи "10.4 Почистване на контейнера за мляко след всяка употреба", "18.10 Почистване на контейнера за мляко" и "18.11 Почистете дюзата за топла вода/пара".

10.1 Напълнете и поставете контейнера за мляко

1. Свалете капака (D2) (фиг. 15);
2. Напълнете контейнера за мляко (D3) с достатъчно количество мляко, не надвишавайте нивото MAX, обозначено на контейнера (фиг. 16). Имайте предвид, че всяко обозначение от страни на контейнера, отговаря на около 100 мл. мляко;

Забележка!

- За да се постигне по-плътна и богата пяна, е необходимо да се използва обезмаслено мляко или частично обезмаслено мляко при температура от хладилника (около 5° С).
 - Ако режим "Енергоспестяване" е активиран, приготвянето на напитката може да изисква няколко секунди изчакване.
3. Проверявайте дали тръбата за засмукване на млякото (D4) е поставена добре на съответното предвидено място, на дъното на капака на контейнера (фиг. 17);
 4. Поставете отново капака на контейнера за мляко;
 5. Ако е наличен, измъкнете струйника за топла вода/пара (C6), чрез натискане на бутона за освобождаване (C7) (фиг. 18);
 6. Закачете, натискайки докрай контейнера за мляко (D) към дюзата (A9) (фиг. 19): машината издава акустичен сигнал (ако е активирана функцията "Веер" - акустичен сигнал).
 7. Поставете достатъчно голяма чаша под дюзите на струйника за кафе (A8) и под тръбата за приготвяне на мляко на пяна (D5); настройте дължината на тръбата за изтичане на мляко, за да я приближите до чашата, като просто я издърпате надолу (фиг. 20).
 8. Следвайте указанията, представени по-долу за всяка отделна функция.

10.2 Регулиране на количеството на пяна

Със завъртане на регулатора за пяна (D1), се избира количеството пяна, което изтича по време на приготвяне на напитки с мляко.

Позиция на регулатора	Описание	Препоръчва се за...
	БЕЗ ПЯНА	НОТ МІЛК (ТОПЛО МЛЯКО) (без пяна) /МЛЯКО С КАФЕ
	МИН. КОЛИЧЕСТВО ПЯНА	ЛАТЕ МАКЯТО / FLAT WHITE (МЛЯКО БЕЗ ПЯНА)
	МАКС. КОЛИЧЕСТВО ПЯНА	CAPUCCINO / CAPPUCCINO+ / CAPPUCCINO MIX / ESPRESSO MACCHIATO / НОТ МІЛК (ТОПЛО МЛЯКО) (с пяна)

10.3 Автоматично приготвяне на напитки на млечна основа

- Напълнете и поставете контейнера за мляко (D), както е описано по-горе.
- Изберете от началната страница желаната напитка:
 - CAPUCCINO (КАПУЧИНО)
 - ЛАТЕ МАКЯТО /
 - CAFFELATTE (КАФЕ С МЛЯКО)
 - ТОПЛО МЛЯКО
 - CAPUCCINO+ (КАПУЧИНО+)
 - ESPRESSO MACCHIATO (ЕСПРЕСО МАКЯТО)
 - FLAT WHITE (МЛЯКО БЕЗ ПЯНА)
 - CAPUCCINO MIX (КАПУЧИНО МИКС)
- На дисплея (B) машината препоръчва да се завърти регулатора на пяна (D1) според количеството пяна, предвидено в оригиналната рецепта: следователно завъртете регулатора, разположен върху капака на контейнера за мляко (D2) и потвърдете избора чрез натискане на "✓ ОК".
- След няколко секунди, уредът започва автоматично приготвянето и на дисплея се появява изображение на избраната напитка и една линия за процес, която се запълва с напредване на приготвянето.

i **Важно: общи напътствия за приготвяне на всички напитки на млечна основа**

- "ESC": натиснете, ако желаете да прекъснете изцяло приготвянето и да се върнете на началната страница.
- "STOP": натиснете за да прекъснете приготвянето на мляко или на кафе и да преминете към следващото приготвяне (ако е предвидено) за да завършите напитката.

- Веднага след приключване на приготвянето, ако желаете да увеличите количеството кафе в чашата, натиснете "⊕ EXTRA".
- Приготвянето на всяка една напитка с мляко подлежи на персонализиране (виж раздели "16. Персонализиране на напитките" и "17. Запомняване на собствен профил").
- Не оставяйте за дълго време контейнера с мляко извън хладилника: колкото повече се покачва температурата на млякото (идеална 5°C), толкова повече се влошава качеството на пяната.

След приключване на приготвянето, уредът е готов отново за употреба.

10.4 Почистване на контейнера за мляко след всяка употреба

⚠ **Внимание! Опасност от изгаряне**

По време на почистването на вътрешните тръби на контейнера за мляко, от тръбата за изтичане на мляко на пяна (D5) изтича малко гореща вода и пара. Внимавайте да не се докосвате до пръските вода.

След всяка употреба на функциите мляко се визуализира запитването "TURN DIAL TO <CLEAN> POSITION TO START CLEANING" (ЗАВЪРТЕТЕ БУТОНА ВЪРХУ <CLEAN> ЗА ДА ЗАПОЧНЕ ПОЧИСТВАНЕТО) и е необходимо да се пристъпи към почистването на капака за разпенване на мляко:

- Оставете поставен контейнера за мляко (D) в машината (не е необходимо да се изпразва контейнера за мляко);
- Поставете чаша или друг съд под тръбата за изтичане на мляко на пяна (фиг. 20);
- Завъртете регулатора за пяна (D1) върху "CLEAN" (фиг. 21): дисплеят (B) визуализира "CLEANING MILK CONTAINER UNDERWAY, PLACE A RECIPIENT UNDER MILK SPOUT" (ПОЧИСТВАНЕ НА КОНТЕЙНЕР ЗА МЛЯКО В ПРОЦЕС, СЪД ПОД СТРУЙНИКА ЗА МЛЯКО) (фиг. 22) заедно с една лента, която се запълва постепенно с извършване на почистването. Почистването спира автоматично;
- Завъртете ръкохватката за регулиране на една от позициите за пяна;
- Свалете контейнера за мляко и почиствайте винаги дюзата за пара (A9) с гъбичка (фиг. 23).

i **Забележка!**

- Когато трябва да се приготвят повече чаши с напитки на базата на мляко, извършете почистване на контейнера за мляко, след последното приготвяне. За да се пристъпи към следващо приготвяне, когато се появи съобщение за функцията CLEAN (ПОЧИСТВАНЕ), натиснете "ESC".

- Ако почистването не се извърши, на дисплея се появява символът  за да напомни, че е необходимо да се пристъпи към почистване на контейнера за мляко
- Контейнерът с мляко може да се съхранява в хладилника.
- В някои случаи, за извършване на почистване, трябва да се изчака загряването на машината.

11. TEA FUNCTION “ФУНКЦИЯ ЧАЙ”



 **Внимание! Опасност от изгаряния.**

Не оставяйте машината без наблюдение по време на приготвянето на гореща вода.



1. Проверете дали струйникът за топла вода/пара (C6) е закачен правилно към дюзата за топла вода/пара (A9);
2. Поставете в чашата пакетчето чай и я позиционирайте под струйника (колкото е възможно по-близо за да се избегнат пръски);

3. Изберете от началната страница  TEA FUNCTION

““функция чай””;

4. “HOT WATER FOR” “ТОПЛА ВОДА ЗА”; изберете:
 - желаното количество вода, чрез натискане на  (фиг. 24);
 - желаната температура на водата, чрез натискане в съответствие на предложените чайове: на всеки чай (бял, зелен, улун, черен) съответства една специфична температура на приготвяне на топла вода (фиг. 25);
5. След избиране на напитката, на дисплея (B) се появява съответната икона и една линия за процес, която се запълва постепенно с напредване на приготвянето;
6. Машината приготвя количеството топла вода, след което прекъсва автоматично приготвянето. За да прекъснете ръчно приготвянето, натиснете “ STOP”.

Забележка!

- Ако режимът “Energy saving” (Енергоспестяване) е активиран, при приготвянето на топла вода може да изисква няколко секунди изчакване.
- Количеството на вода в чашата подлежи на персонализиране (виж раздели “16. Персонализиране на напитките” и “17. Запомняване на собствен профил”).
- Възможно е да се прекъсне по всяко време приготвянето, чрез натискане на “ STOP”;
- Веднага след приключване на приготвянето, ако желаете да увеличите количеството вода в чашата, е достатъчно да се натисне “ EXTRA”;
- след достигане на желаното количество, натиснете “ STOP”.

12. ПРИГОТВЯНЕ НА ТОПЛА ВОДА

 **Внимание! Опасност от изгаряния.**

Не оставяйте машината без наблюдение по време на приготвянето на гореща вода.

1. Проверете дали струйникът за топла вода/пара (C6) е закачен правилно към дюзата за топла вода/пара (A9);
2. Поставете контейнер под струйника (по-близо за да се избегнат пръски);
3. Изберете от началната страница  HOT WATER “ТОПЛА ВОДА”. На дисплея (B) се появява съответната икона и една линия за процес, която се запълва постепенно с напредване на приготвянето;
4. Машината подава топла вода и след това спира подаването автоматично. За ръчно спиране на подаването на топла вода натиснете “ STOP”.



Забележка!

- Ако режимът “Energy saving” (Енергоспестяване) е активиран, при приготвянето на топла вода може да изисква няколко секунди изчакване.
- Приготвянето на топла вода подлежи на персонализиране (виж раздели “16. Персонализиране на напитките К” и “17. Запомняване на собствен профил”).

13. ПРИГОТВЯНЕ НА ПАРА

 **Внимание! Опасност от изгаряния.**

Никога не оставяйте машината без надзор по време на приготвянето на пара.

1. Проверете дали струйникът за топла вода/пара (C6) е закачен правилно към дюзата за топла вода/пара (A9);
2. Напълнете съд с течност за затопляне или за пяна и потопете струйника за топла вода/пара в течността;
3. Изберете от началната страница  STEAM “ПАРА”. На дисплея (B) се появява съответното изображение и една прогресивна лента, която се запълва постепенно, с напредване на приготвянето и след няколко секунди, от струйника изтича топла вода/пара излиза пара, която загрева течността;
4. При достигане на желаната температура или ниво на пяна, прекъснете приготвянето на пара, като натиснете “ STOP”;

Внимание!

Винаги спирайте приготвянето на пара, преди изваждане на съда с течност, за да се избегнат изгаряния от възможни пръски.

Забележка!

Ако режим “Енергоспестяване” е активиран, приготвянето на напитката може да изисква няколко секунди изчакване.

13.1 Препоръки за използването на пара за разпенване на мляко

- При избора на размерите на съда, да се вземе под внимание, че обеят на течността ще се увеличи с 2 или 3 пъти.
- За да се постигне гъста и богата пяна, използвайте обезмаслено мляко или полубезмаслено мляко при температура от хладилника (около 5° C).
- За да се получи по-кремообразна пяна, въртете съда с бавни движения отдолу нагоре.
- За да се избегне млякото да бъде с малко пяна или с големи мехури, винаги почиствайте струйника (С6), както е описано в следващия параграф.















13.2 Почистване на струйника за топла вода/пара след употреба



Почиствайте струйника за топла вода/пара (С6) след всяка употреба, за да се избегне наслагване на остатъци от мляко или запушване.

1. Позиционирайте един съд под струйника за топла вода/пара и пуснете да навлезе малко вода (виж раздел “12. Приготвяне на топла вода”). Следователно прекратете приготвянето на топла вода, с повторно натискане на “ STOP”.
2. Изчакайте няколко минути струйника за топла вода/пара да изстине; следователно го измъкнете (фиг. 18) натискайки бутона за освобождаване (С7). С една ръка, задръжте струйника неподвижен, а с другата, завъртете и измъкнете струйника за капучино надолу (фиг. 26).
3. Измъкнете също така и дюзата за пара, като я издърпате надолу (фиг. 27).
4. Проверете дали отворът на струйника за капучино не е запушен. Ако е необходимо, го почистете с помощта на клечка за зъби.
5. Измийте внимателно частите на струйника с гъба и хладка вода.
6. Поставете дюзата и струйника за капучино върху дюзата, като го натиснете нагоре и го завъртите по часовниковата стрелка до неговото закачане.

14. ПРИГОТВЯНЕ НА ТОПЪЛ ШОКОЛАД

Изберете от началната страница CIOCCOLATA (ШОКОЛАД) и процедирайте, както следва:

1. “SELECT CUPS NUMBER AND DENSITY (STEP 1 OF 5)” “ИЗБЕРЕТЕ ЧАШИ И ПЛЪТНОСТ (СТЪПКА 1 ОТ 5)”: натиснете върху стрелките за избор за да изберете, дали да пригответе 1 чаша ( ) или 2 чаши ( ) и желаната плътност (min “мин.” = ; max “макс.” = ),
2. “ADD CHOCO STIRRER TO CARAFE (STEP 2 OF 5)” “ПОСТАВЕТЕ СМЕСИТЕЛЯ ШОКО В КАНАТА (СТЪПКА 2 ОТ 5)”: повдигнете капака на каната (Е1) (фиг. 28), завъртете курсора за откачане (Е6) и измъкнете фунията от каната (Е2) (фиг. 28). Уверете се, че тръбата за подаване на пара (Е3) и устройство за смесване шоко (Е4) са поставени (фиг. 29), след това поставете сглобената фуния към каната (фиг. 30);
3. Натиснете “ NEXT” за да преминете към следващата стъпка (или натиснете “ BACK” за да се върнете на предходния екран);
4. “POUR MILK OR WATER TO DESIRED LEVEL (STEP 3 OF 5)” (СИПЕТЕ МЛЯКО ИЛИ ВОДА НА ЖЕЛАНОТО НИВО) (ФАЗА 2 ОТ 4)” (фиг. 31): за да пригответе една чаша шоколад, сипете във фунията млякото на температура от хладилник (или хладка вода) до нивото . Ако обаче желаете да пригответе 2 чаши или една “голяма чаша” шоколад, сипете млякото (или водата) до нивото  /  / . След сипване на млякото (или водата), натиснете “ NEXT” (или натиснете “ BACK” за да се върнете на предходния екран);
5. “ADD CHOCOLATE POWDER THROUGH

THE FUNNEL (STEP 4 OF 5)” “ДОБАВЕТЕ ШОКОЛАД НА ПРАХ ПРЕЗ ФУНИЯТА (СТЪПКА 4 ОТ 5)” (фиг. 32): за да пригответе една чаша шоколад, добавете две мерителни лъжици (С2) (25 g) от сместа за топъл шоколад. За да пригответе две чаши или една голяма чаша топъл шоколад, добавете 4 мерителни лъжици от сместа за топъл шоколад. След изсипването на заготовката за шоколад, натиснете “ NEXT” (или натиснете “ BACK” за да се върнете на предходния екран);

Внимание!

Уверете се, че отворът на фунията, посочен на фиг. 33 е чист.

i **Забележка!**

- Млякото се сипва, когато фунията с тръбата за приготвяне избъркалката вече са поставени и не трябва да надвишава нивото , обозначено на каната; увеличете или намалете количеството на сместа за топъл шоколад според личните вкусове.
- В случай, в който се използва вода вместо мляко, следвайте същите указания, както при млякото.
- За едно правилно приготвяне на топъл шоколад, сипете във фунията първо млякото (или водата) и след това сместа или какаото.

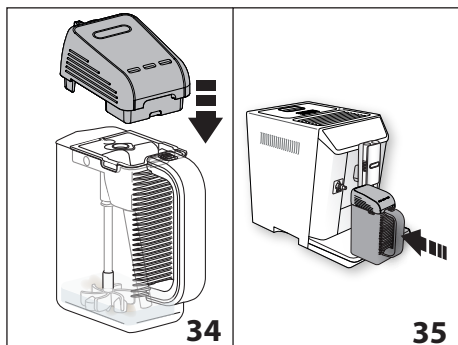

6. "CLOSE LID AND INSERT CARAFE, PRESS OK TO START" "ЗАТВОРЕТЕ КАПАКА И ПОСТАВЕТЕ КАНАТА, НАТИСНЕТЕ ОК ЗА СТАРТ": Затворете капака (фиг. 34) и закачете, избутвайки докрай каната към дюзата (A9-фиг. 35); машината издава един акустичен сигнал (ако функцията за акустичен сигнал е активна);
7. Натиснете " ОК" за да стартирате функцията: уредът започва да разбърква сместа и след това пуска пара за да я загрее.

i **Забележка!**

- Ако използваната смес на прах за топъл шоколад не съдържа състител, регулирайки плътността няма да се постигне разлика.
- Ако желаете да прекъснете приготвянето на шоколада, натиснете " STOP".

След приключване на приготвянето, уредът се приготвя за нова употреба. Шоколадът е готов за да бъде сипан в чашата.

⚠ Опасност от Изгаряния!

- По време на приготвянето на шоколада, каната и нейният капак стават много горещи: използвайте единствено дръжката на каната за да я измъкнете и сипете шоколада.
- По време на приготвянето на шоколада, е нормално парата да излиза от отворите на капака на каната за шоколад.
- Нормално е, поради загряване на млякото, да има пръски във вътрешността на каната.









- Количеството в чашата на шоколада, се променя въз основа на избраната плътност: ако се избере висока плътност, количеството ще бъде по-малко спрямо това, с ниска плътност.



15. ПРИГОТВЯНЕ НА СТУДЕНИТЕ НАПИТКИ

15.1 Приготвяне на студено кафе

Изберете от началната страница " COLD COFFEE" "СТУДЕНО КАФЕ" и процедирайте, както следва:

- 1a. **Използвайте кафе на зърна:** "CHOOSE AROMA (STEP 1 OF 7)" "ИЗБЕРЕТЕ ВКУС (СТЪПКА 1 ОТ 7)" (фиг. 36): изберете желаните вкус кафе (за един оптимален резултат се препоръчва да се избере "AROMA X-FORTE");
- 1b. **Използвайте предв. смляно кафе:** Натиснете многократно " AROMA" (B6) докато дисплеят (B) визуализира "" (предварително смляно кафе);
2. Натиснете " NEXT" (или натиснете " BACK" за да се върнете към предишния екран);
3. "SELECT CUP SIZE AND FROTH QUANTITY (STEP 2 OF 7)" "ИЗБЕРЕТЕ РАЗМЕР НА ЧАША И ПЯНА (СТЪПКА 1 ОТ 4)" (фиг. 37): изберете количеството в чашата ("small" "малка" или "large" "голяма") и едно от нивата на пяна ( min "минимално",  med "средно",  extra "екстра"), използвайте стрелките по-долу: след това натиснете " NEXT" (или натиснете " BACK" за да се върнете на предходния екран);

i **Забележка!**

Използвайте предв. смляно кафе е възможно да се пригответи само размер чаша "small" "малка";

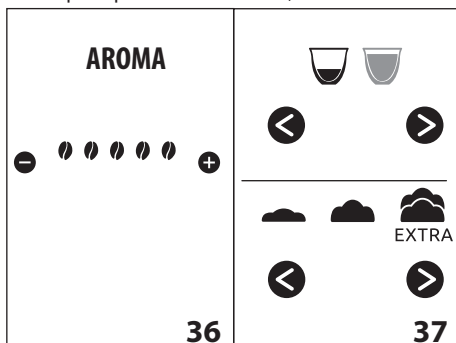

4. "ADD AERO STIRRER TO CARAFE (STEP 3 OF 7)" "ПОСТАВЕТЕ СМЕСИТЕЛЯ АЕРО В КАНАТА (СТЪПКА 3 ОТ 7)" (фиг. 38): повдигнете капака на каната (E1) (фиг. 38), завъртете курсора за откачане (E6) и измъкнете фунията, на каната (E2) (фиг. 38), след това се уверете, че смесителят аеро (E7) е поставен и закачете сглобената фуния на каната (фиг. 39);

i Забележка!

- За добрия резултат на напитката, уверете се, дали тръбата за приготвяне на пара (E3) не е поставена.
- Никога не поставяйте капака на "Mix Carafe" на дюзата (A9) без каната (E5), тъй като директния контакт с устройството за смесване в движение може да бъде опасен.

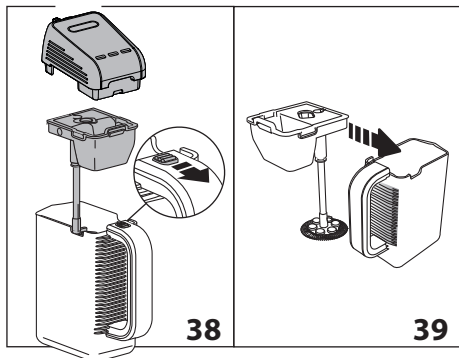

5. Натиснете "**>** NEXT" за да преминете към следващата фаза (или натиснете "**<** BACK" за да се върнете на предходния екран);
6. "ADD 9 (or 18), ICE CUBES AND SUGAR (STEP 4 OF 7)" "ДОБАВЕТЕ 9 (или 18) КУБЧЕТА ЛЕД И ЗАХАР (СТЪПКА 4 ОТ 7)" (фиг. 40): изсипете кубчетата лед, приготвени с приложената форма (C9) и захарта в подходящи количества за приготвяне на "small" "малко" количество или "large" "голямо" количество, след това натиснете "**>** NEXT" (или натиснете "**<** BACK" за да се върнете на предходния екран);

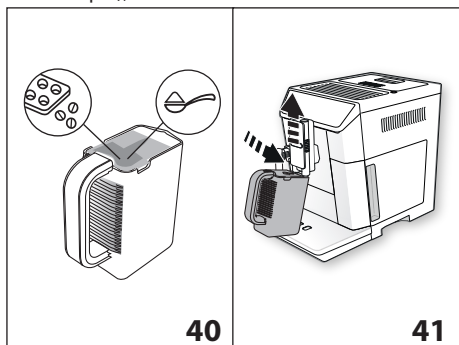

7. "INSERT CARAFE UNDER COFFEE SPOUT (STEP 5 OF 7)" "ПОЗИЦИОНИРАЙТЕ КАНА ПОД СТРУЙНИКА ЗА КАФЕ (СТЪПКА 5 ОТ 7)" (фиг. 41): повдигнете струйника за кафе (A8) и позиционирайте каната, така че кафето да изтича директно в каната (E): натиснете "**>** OK" за да стартирате функцията;

8. Приготвянето на кафе в каната започва (фиг. 42). На дисплея се появява "ESPRESSO DELIVERY, AROMA X-FORTE" "приготвяне на еспreso, AROMA X-FORTE" с една лента, която се запълва с процеса на приготвяне: подаването се прекъсва автоматично. За да прекъснете ръчно приготвянето, натиснете "**>** ESC".

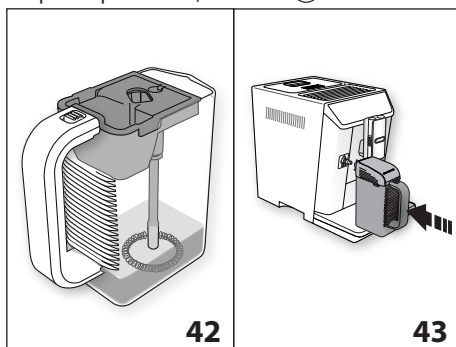

9. "CLOSE LID AND INSERT CARAFE, PRESS OK TO START" "ЗАТВОРЕТЕ КАПАКА И ПОСТАВЕТЕ КАНАТА, НАТИСНЕТЕ ОК ЗА СТАРТ" (фиг. 43). Измъкнете каната (E), затворете капачка (E1) и закачете, избутвайки докрай каната към дюзата (A9). Натиснете "**>** OK" за да стартирате функцията: уредът започва да смесва кафето и леда и на дисплея (B) се появява "COLD COFFEE" "СТУДЕНО КАФЕ" с една лента, която се запълва с процеса на приготвяне.

Приготвянето спира автоматично:

Дисплеят визуализира "WANT TO CONTINUE MIXING?" "ЖЕЛАЕТЕ ЛИ ДА ПРОДЪЛЖИ СМЕСВАНЕТО?": натиснете "YES" "ДА" до постигането на задоволителна пяна и/или до пълното разтопяване на евентуални остатъци от лед, след това натиснете "**<** STOP". Възможно е да се продължи смесването 2 пъти, с максимална продължителност около минута.

i Забележка!





Възможно е смесването да се прекъсне във всеки един момент, чрез натискане на "**<** STOP" и потвърждавайки с "YES" "ДА" на въпроса "WANT TO QUIT PREPARATION?" (ЖЕЛАЕТЕ ЛИ ДА ПРЕКЪСНЕТЕ ПРИГОТВЯНЕТО); Ако се натисне "NE", смесването се възобновява.

След приключване на приготвянето, уредът се приготвя за нова употреба. Студеното кафе е готово за да бъде сипано в чашата. РЕЦЕПТА ЗА ЕДИН ОПТИМАЛЕН РЕЗУЛТАТ:





- **ЛЕД:** сипете 9 кубчета (45gr) за една чаша или 18 кубчета (90gr) за 2 чаши. Препоръчва се да се използва приложената ваничка (C9), проектирана за разполагане с кубчета с идеалния размер;
- **КАФЕ:** използвайте кафе с процент на "плътна" консистенция за да постигнете добър каймак/пяна.
- **ЗАХАР:** използвайте една лъжичка захар за всяка чаша. Препоръчва се употребата на кристална захар.

15.2 Приготвяне на студена млечна пяна

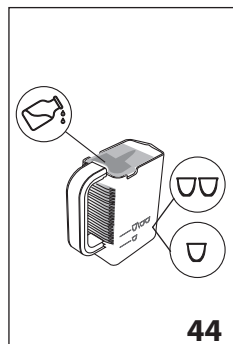
Изберете от началната страница  MILK FOAM * "Мляко на пяна" и процедирайте, както следва:



1. "SELECT CUP SIZE AND FROTH QUANTITY (STEP 1 OF 4)" "ИЗБЕРЕТЕ РАЗМЕР НА ЧАША И ПЯНА (СТЪПКА 1 ОТ 4)" (фиг. 37): изберете количеството в чашата ("small" "малка" или "large" "голяма") и едно от нивата на пяна ( min "минимално",  med "средно",  extra "екстра"): след това натиснете " NEXT" (или натиснете " BACK" за да се върнете на началната страница);
2. "ADD AERO STIRRER TO CARAFE (STEP 2 OF 7)" "ПОСТАВЕТЕ СМЕСИТЕЛЯ АЕРО В КАНАТА (СТЪПКА 2 ОТ 7)" (фиг. 39): повдигнете капака на каната (E1) (фиг. 38), завъртете курсора за откачане (E6) и измъкнете фунията, на каната (E2) (фиг. 38), след това се уверете, че смесителят аеро (E7) е поставен и закачете глобената фуния на каната (фиг. 39);



3. Натиснете " NEXT" за да преминете към следващата стъпка (или натиснете " BACK" за да се върнете на предходния екран);
4. "POUR MILK TO DESIRED LEVEL (STEP 3 OF 4)" "СИПЕТЕ МЛЯКО ДО ЖЕЛАНОТО НИВО (СТЪПКА 3 ОТ 4)" (фиг. 44): сипете студено мляко в подходящо количество за да пригответе избраното количество (100ml малка чаша; 200 ml голяма чаша), след това натиснете " NEXT" (или натиснете " BACK" за да се върнете на предходния екран);
5. "CLOSE LID AND INSERT CARAFE; PRESS OK TO START" "ЗАТВОРЕТЕ КАПАКА И ПОСТАВЕТЕ КАНАТА; натиснете Ok за старт; затворете капака (E1) и закачете, избутвайки докрай каната към дюзата (A9);
6. Натиснете " OK": смесването започва да действа и на дисплея (B) се появява "COLD MILK FOAM" "пяна студено мляко" с една лента, която се запълва с процеса на приготвяне;

Приготвянето спира автоматично;







Забележка!

- Възможно е приготвянето да се прекъсне във всеки един момент, чрез натискане на " STOP" и потвърждавайки с "YES" "ДА";
- След приготвянето, дисплеят визуализира "WANT TO CONTINUE MIXING?" "ЖЕЛАЕТЕ ЛИ ДА ПРОДЪЛЖИТЕ СМЕСВАНЕТО?": натиснете "YES" "ДА" до постигането на удовлетворителна пяна, след това натиснете " STOP". Възможно е да се продължи смесването 2 пъти, с максимална продължителност около една минута. Ако пяната след приготвянето е удовлетворителна, натиснете "NO" "НЕ".

16. ПЕРСОНАЛИЗИРАНЕ НА НАПИТКИТЕ



Вкус (за напитките, за които е предвидено) и количество, за напитките (с изключение на студено кафе и студено мляко) които могат да бъдат персонализирани.

1. Уверете се, че е активиран профила, за който желаете да персонализирате напитката: следователно е възможно да се избере напитките "MY" за всеки един от 6 профила;
2. От началната страница, натиснете  (B1);
3. Изберете напитката, която желаете да персонализирате за да получите достъп до екраните за персонализиране: съответните аксесоари трябва да бъдат поставени;
4. (Само напитки на основа на кафе) "CHOOSE COFFEE AROMA" (ИЗБОР НА ВКУС НА КАФЕ): Изберете желания аромат като натиснете  или  и натиснете " OK";
5. "CUSTOMISING COFFEE QUANTITY (OR WATER), PRESS STOP TO SAVE" (ПЕРСОНАЛИЗИРАНЕ НА КОЛИЧЕСТВОТО КАФЕ (ИЛИ ВОДА), НАТИСНЕТЕ STOP ЗА ДА ЗАПАЗИТЕ): Приготвянето започва и уредът предлага екрана за персонализиране на дължината, представен от една вертикална лента. Звездата близо до лентата представя дължината, зададена към момента.
6. Когато дължината достигне до минималното количество, подлежащо на програмиране, на дисплея се появява " STOP".
7. Натиснете " STOP" когато в чашата се достигне желаното количество.
8. "SAVE NEW SETTINGS?" (ЖЕЛАЕТЕ ЛИ ДА ЗАПАЗИТЕ НОВИТЕ СТОЙНОСТИ?): Натиснете "YES" (ДА) или "NO" (НЕ). Уредът потвърждава, дали стойностите са били запазени или не (въз основа на предходния избор): натиснете " OK".
Уредът се връща към началната страница.



Забележка!

- Напитки на млечна основа: запаметява се вкуса на кафето и в последствие се запаметяват по отделно количествата на мляко и кафе;
- Американо (американски): запаметява се вкуса на кафето и в последствие се запаметяват по отделно количествата кафе и топла вода;
- Топла вода: уредът пуска топла вода: натиснете  "STOP" за да запаметите желаното количество.
- Възможно е да се персонализират напитките, като се свържете към DeLonghi Coffee Link App.
- Възможно е да се излезе от програмирането  "ESC": стойностите няма да бъдат запазени.



Таблица на количество напитки		
Напитка	Стандартно количество	Количество, подлежащо на програмиране
ESPRESSO (ЕСПРЕСО)	40 ml	20-80 ml
LONG (ДЪЛГО)	160 ml	115-250 ml
COFFEE (КАФЕ)	180 ml	100-240 ml
DOPPIO + (ДВОЙНО+)	120 ml	80-180 ml
AMERICANO (АМЕРИКАНСКО)	150 ml	70-480 ml
TEA (ЧАЙ)	150 ml	30-420 ml
ТОПЛА ВОДА	250 ml	20-420 ml

17. ЗАПАМЕТЯВАНЕ НА СОБСТВЕН ПРОФИЛ

С този уред е възможно да се запаметят 6 различни профила, всеки един от които е свързан към една различна икона. Във всеки профил се запазват в паметта персонализациите на ВКУСА (АРОМА) и ДЪЛЖИНАТА на напитките "MY" (виж раздел "16. Персонализиране на напитките ") и реда, в който се визуализират всички напитки е въз основа на честотата на избор.



За да изберете или влезете в един профил, натиснете върху профила, използван в момента (B11), натиснете  (B10) или  (B8) до визуализиране на желания профил и го натиснете.

Забележка!

- Профил  "GUEST" (ГОСТ): избирайки този профил, е възможно да се приготвят напитки с фабричните настройки. Функцията  не е активирана.

- Възможно е да промените името на вашия профил, като се свържете към DeLonghi Coffee Link App.

За да персонализирате иконата на профила, процедирайте по следния начин:

1. Изберете профила (B11);
2. Изберете "Customise" (Персонализиране);
3. Натиснете  (B10) или  (B8) докато на дисплея (B) се появи желаната икона, след това я изберете;
4. Потвърдете избора с  "OK": уредът се връща към началната страница.

18. ПОЧИСТВАНЕ

18.1 Почистване на машината

Следните части на машината, трябва да се почистват периодично:

- вътрешна верига на машината;
- контейнер за утайка от кафе (A10);
- ваничка за събиране на капки (A14);
- резервоар за вода (A16);
- накрайници за приготвяне на кафе (A8);
- фуния за въвеждане на предв. смляно кафе (A4);
- инфузор (A19), достъпен след отваряне на люка за обслужване (A18);
- контейнер за мляко (D);
- "Mix carafe" "Кана за смесване" (E);
- дюза за топла вода/пара (A9);
- контролен панел (B).

Внимание!

- За почистването на машината не използвайте разтворители, абразивни почистващи препарати или спирт. Със супер автоматизираните машини De'Longhi не се налага употреба на химически добавки при почистването на машината.
- Нито една част на уреда не може да се мие в миялна машина, с изключение на контейнера за мляко (D) и на "Mix carafe" "Каната за смесване".
- Не използвайте метални предмети за премахване на налепите или остатъците от кафе, тъй като това може да надраска металните или пластмасови повърхности.

18.2 Почистване на вътрешната верига на машината

За периоди на неизползване над 3/4 дни, горещо се препоръчва, преди да се използва, да се включи и да се приготви:

1. 2/3 изплаквания, като изберете функцията "Rising" ("Изплакване") (параграф "8.1 Изплакване ");
2. гореща вода за няколко секунди (раздел "12. Приготвяне на топла вода").

Забележка!

Нормално е, след извършването на почистване, да има вода в контейнера за утайка от кафе (A10).

18.3 Почистване на контейнера за утайка от кафе

Когато на дисплея (B) се появи надписа "EMPTY GROUNDS CONTAINER" (изпразнете контейнера за утайка), трябва той да се изпразни и почисти. Докато не се почисти контейнера за утайка (A10), машината не може да приготвя кафе. Устройството сигнализира необходимостта от изпразване на контейнера, въпреки че той не е пълен, ако са изминали 72 часа след първото приготвяне (за да може отбояването на 72 часа да се извърши правилно, устройството не трябва да се изключва от главният бутон).

Внимание! Опасност от изгаряне

При приготвяне на няколко напитки капучино една след друга, металната поставка за чаши (A11) се затопля. Изчайте да изстине, преди да я пипате и я хващайте само за предната част.

За извършване на почистването (при включена машина):

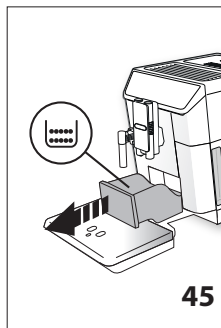

1. Извадете ваничката за събиране на капки (A14) (фиг. 45), изпразнете я и я почистете.
2. Изпразнете и старателно почистете контейнера за утайката от кафе (A10), като внимавате да се отстранят всички остатъци, които може да са се насложили върху дъното: четката от комплекта (C5) е оборудвана с шпакла, подходяща за тази операция.

Внимание!

При изваждане на ваничката за събиране на капки, е задължително винаги да се изпразва контейнера за утайка от кафе, дори и когато не е пълен до горе. Ако не извършите тази операция, при приготвянето на следващите кафета, контейнерът за утайка от кафе може да се напълни повече от предвиденото и по този начин да доведе до запушване на машината.

18.4 Почистване на ваничката за събиране на капки

Внимание!

Ваничката за събиране на капки (A14) има плаващ индикатор (A12) (червен на цвят) за нивото на съдържаната вода (фиг. 46). Преди показване на този индикатор от ваната за поставяне на чаши (A11), трябва да се изсипе ваничката и да се почисти, в противен случай водата може да изтече по ръба и да повреди машината, плота за поставяне и околната зона.

За да извадите ваничката за събиране на капки, процедирайте както следва:

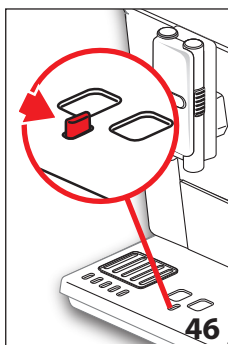

1. Извадете ваничката за събиране на капки и контейнера за утайка от кафе (A10) (фиг. 45);
2. Изсипете ваничката за събиране на капки и контейнера за утайка от кафе и ги измийте;
3. Поставете отново ваничката за събиране на капки, заедно с контейнера за утайка от кафе.

18.5 Почистване на машината отвътре

Опасност от токов удар!

Преди извършване на някаква операция по почистване на вътрешните части, машината трябва да се изключи (виж раздел "7. Изключване на уреда") и да се изключи от електрическата мрежа. Никога не потапяйте машината във вода.

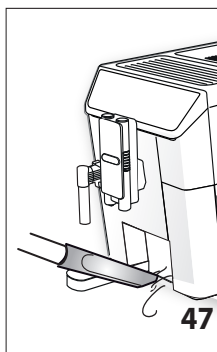

1. Проверявайте редовно (приблизително един път на месец) дали е замърсена вътрешността на машината (достъпна след изваждане на ваничката за събиране на капки - A14).
2. Ако е необходимо, отстранете остатъците от кафе с четката, включена в доставката (C5) и една гъбичка.
3. Почистете всички наslagвания с прахосмукачка (фиг. 47).

18.6 Почистване на резервоара за вода

1. Почиствайте редовно (поне веднъж в месеца) и при всяка смяна на омокотяващия филтър (С4) (ако е предвиден), резервоара за вода (А16) с влажна кърпа и с малко мек почистващ препарат: почистете старателно преди пълнене и поставете отново резервоара;
2. Свалете филтъра (ако е наличен) и го изплакнете с течаща вода;
3. Поставете филтъра (ако е предвиден), напълнете резервоара с прясна вода и поставете отново резервоара;
4. (Само за модели с омокотяващ филтър) Пригответе около 100 мл топла вода, за да активирате филтъра.

18.7 Почистване на дюзите на струйника за кафе

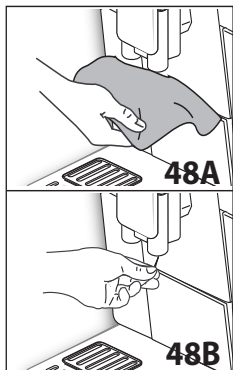

1. Почиствайте редовно дюзите за изтичане на кафе (А8), като използвате гъба или кърпа (фиг. 48А);
2. Проверете дали отворите на струйника за кафе са запушени. Ако се налага отстранете остатъците от кафе, с помощта на клечка за зъби (фиг. 48В).

18.8 Почистване на фунията за въвеждане на предв.смяно кафе

Проверявайте периодично (поне веднъж в месеца) дали фунията за поставяне на предв.смяно кафе (А4) е запушена. Ако се налага, отстранете остатъците от кафе с четката (С5), включена в доставката.



18.9 Почистване на инфузора

Инфузорът (А19) трябва да се почиства поне веднъж на месец.

Внимание!

Инфузорът не може да се изважда, когато машината е включена.

1. Проверете дали машината е изпълнила правилно изключването (виж раздел "7. Изключване на уреда");
2. Извадете резервоара за вода (А16) (фиг. 3);
3. Отворете люка на инфузора (А18) (фиг. 49) разположен от дясната страна;

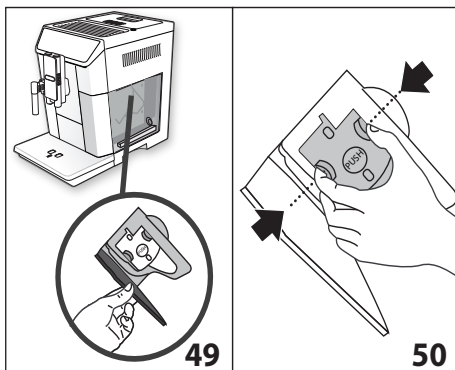

4. Натиснете навътре двата цветни бутона за откачване и едновременно с това издърпайте инфузора навън (фиг. 50);
5. Потопете инфузора за около 5 минути във вода, след което го изплакнете под течаща вода;

Внимание!

ИЗПЛАКВАЙТЕ САМО С ВОДА БЕЗ ПОЧИСТВАЩИ ПРЕПАРАТИ - БЕЗ МИЯЛНИ МАШИНИ
Почиствайте инфузора без да използвате почистващи препарати, тъй като те могат да го повредят.

6. С помощта на четката (С5), почистете наличните остатъци от кафе от седалището на инфузора, видими от люка на инфузора;
7. След почистването, поставете отново инфузора, като го пъхнете в приставката (фиг. 51); натиснете върху надписа PUSH (НАТИСНИ) докато чуете щракване на езицето;

Забележка!

Ако е трудно поставянето на инфузора, трябва (преди поставянето) да го нагласите на правилния размер, като го натиснете едновременно в долната и горната страна, както е показано на фиг. 52.

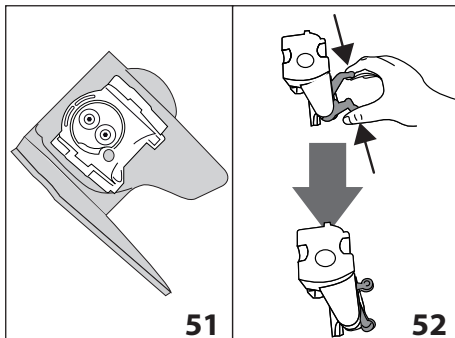

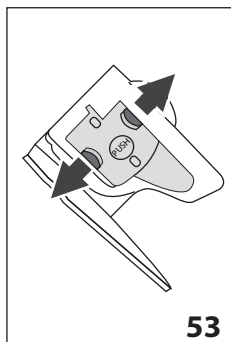

8. След поставянето, проверете дали двата цветни бутона са изскочили навън (фиг. 53);
9. Затворете люка за обслужване на инфузора;
10. Поставете отново резервоара за вода.

6. Проверете също дали тръбата за засмукване и тръбата за приготвяне да не са запушени със остатъци от мляко;
7. Монтирайте отново ръкохватката, като я поставите така, че да съвпада с надписа "INSERT (ПОСТАВИ)", тръбата за подаване и тръбата за засмукване на млякото;
8. Поставете отново капака на контейнера за мляко (D3).

18.10 Почистване на контейнера за мляко

За да се поддържа ефективно устройството за разпенване на мляко, почиствайте контейнера за мляко (D), както е описано по-долу, на всеки два дни:

1. Свалете капака (D2);
2. Извадете тръбата за изтичане на мляко (D5) и тръбата за засмукване (D4) (фиг. 54);
3. Въртете по посока обратна на часовниковата стрелка регулатора за пяна (D1) до позицията "INSERT (ПОСТАВИ)" (фиг. 54) и го измъкнете нагоре;

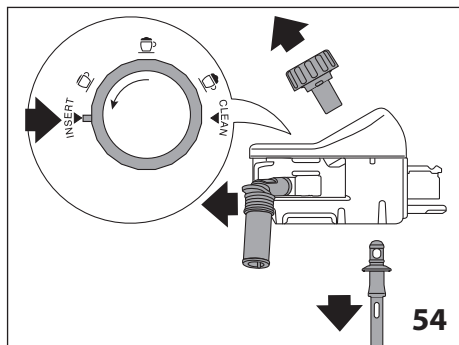

4. Измийте внимателно всички компоненти с топла вода и деликатен почистващ препарат. **Възможно е да се мият в миялна машина всички компоненти, като се поставят върху горния кош на миялната машина.** Обърнете специално внимание, дали върху улея и върху каналчето, разположено под ръкохватката (фиг. 55), няма налични остатъци от мляко: евентуално остържете каналчето с клечка за зъби;
5. Изплакнете отвътре седалището на регулатора за пяна с течаща вода (фиг. 56);

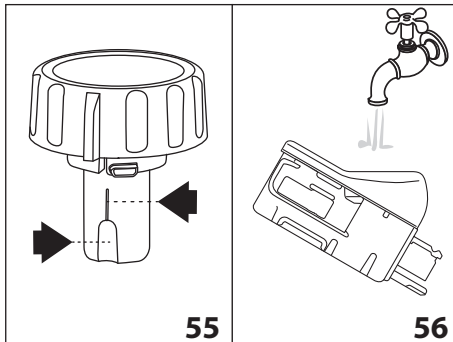

18.11 Почистете дюзата за топла вода/пара

Почистете дюзата (A9) след всяко приготвяне на мляко с една гъба, отстранете остатъците от мляко от уплътненията (фиг. 23).

18.12 Почистване на "Mix Carafe" "Кана за смесване" (E)

Почиствайте каната след всяко приготвяне, както е описано по-долу:

1. Повдигнете капака (E1) и отстранете фунията (E2) натискайки бутона за освобождаване (E6) и го повдигнете (фиг. 28);
2. Измъкнете фунията от тръбата за подаване на пара (E3) и бъркалката "шосо" "шоко" (E4) или "аеро" "аеро" (E7);
3. Измийте внимателно всички компоненти с топла вода и деликатен почистващ препарат. **Възможно е да се мият в миялна машина всички компоненти, като се поставят върху горния кош на миялната машина.**
4. Следователно монтирайте всички компоненти.

i Забележка!

Нормално е, след като е приготвен топъл шоколад, да има налични остатъци върху бъркалката по време на почистване: това са следи от желязо, съдържащи се в какаото, които са привлечени от магнитите на бъркалката.



19. ОТСТРАНЯВАНЕ НА КОТЛЕН КАМЪК



Внимание!

- Преди употреба, прочетете инструкциите и етикета на препарата за отстраняване на котлен камък, посочени върху опаковката на самия препарат за отстраняване на котлен камък.
- Препоръчва се използване само на препарат за почистване на котлен камък De'Longhi. Използването на неподходящи препарати за отстраняване на котлен камък и нередовно почистване, може да доведе до дефекти, непокрити от гаранция на производителя.

Отстранете котления камък от машината, когато на дисплея (B) се появи "DESCALING NEEDED, PRESS OK TO START" ("НЕОБХОДИМОСТ ОТ ОТСТРАНЯВАНЕ НА КОТЛЕН КАМЪК - НАТИСНЕТЕ ОК ЗА ДА СТАРТИРАТЕ) (~45min) : ако желаете да пристъпите веднага към замяна, натиснете "OK" и следвайте операциите от точка 4.

За да отложите отстраняването на котления камък за друг момент, натиснете "ESC": на дисплея, символът напомня, че е необходимо да се извърши отстраняване на котлен камък (съобщението ще бъде представяно при всяко включване).

За да влезете в менюто за отстраняване на котлен камък:

1. Натиснете (B2) за да влезете в менюто;
2. Натиснете (B10) или (B8) докато на дисплея се появи "DESCALING/DESCALING" (ОТСТРАНЯВАНЕ НА КОТЛЕН КАМЪК);
3. Натиснете за да започне цикъла за отстраняване на котлен камък и следвайте инструкциите на дисплея;
4. "REMOVE WATER SOFTENER FILTER" ("ОТСТРАНЕТЕ ФИЛТЪРА ЗА ВОДА" (фиг. 57); измъкнете резервоара за вода (A16), отстранете филтъра за вода (C4) (ако е наличен), изпразнете резервоара за вода. Натиснете "NEXT";

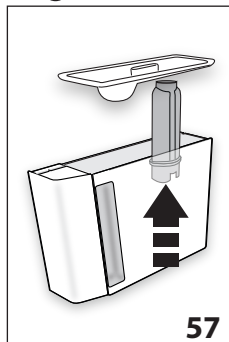

57

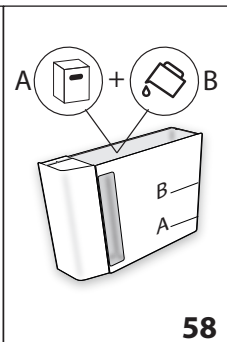

58

5. "ADD DE'LONGHI DESCALER (LEVEL A) AND WATER (LEVEL B)" (НАЛЕЙТЕ ПРЕПАРАТ ЗА ОТСТРАНЯВАНЕ НА КОТЛЕН КАМЪК (НИВО А) И ВОДА (НИВО В)) (фиг. 58); Налейте в

резервоара за вода препарат за отстраняване на котлен камък до ниво А (отговарящо на една опаковка от 100 мл) отбелязано от вътрешната страна на резервоара; след това допълнете вода (един литър) до достигане на нивото В; поставете отново резервоара за вода. Натиснете "NEXT";

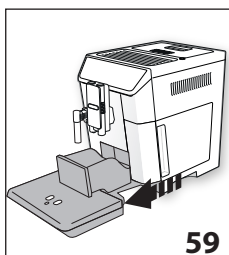

59

6. "ИЗПРАЗНЕТЕ ИЗПРАЗНЕТЕ СЪДА ЗА УТАЙКА ОТ КАФЕ И ВАНИЧКАТА ЗА СЪБИРАНЕ НА КАПКИ" (фиг. 59): отстранете, изпразнете и поставете отново ваничката за събиране на капки (A14) и контейнера за отайка от кафе (A10). Натиснете "NEXT";

7. "PLACE 2L CONTAINER UNDER SPOUTS, PRESS OK TO START DECALE" (ПОЗИЦИОНИРАЙТЕ СЪД 2Л НАТИСНЕТЕ ОК ЗА ДА ЗАПОЧНЕ ОТСТРАНЯВАНЕТО НА КОТЛЕНИЯ КАМЪК): Поставете под струйника за топла вода/пара (C6) и под струйника за кафе (A8) един празен съд с минимален капацитет от 2 литра (фиг. 8);



Внимание! Опасност от изгаряне

От струйника за топла вода/пара и от струйника за кафе изтича топла вода, съдържаща киселини. Обърнете внимание да не влизате в контакт с тази течност.

8. Натиснете "OK" за да потвърдите сипването на разтвора. Дисплеят визуализира "DESCALING UNDERWAY, PLEASE WAIT" "В процес на отстраняване на котлен камък, моля изчакайте": програмата за отстраняване на котлен камък се активира и разтворът за отстраняване на котлен камък изтича, както от струйника за топла вода/пара, така и от дюзата за кафе, като извършва автоматично поредица от изплаквания на интервали, за да отстрани остатъците от котлен камък от вътрешността на машината;

След около 25 минути, уредът прекъсва отстраняването на котлен камък:

9. "RINSE AND FILL WATER TANK AND FILL TANK WITH FRESH WATER UP TO MAX LEVEL" (ИЗПЛАКНЕТЕ И НАПЪЛНЕТЕ С ВОДА ДО НИВО MAX) (фиг. 5): уредът сега е готов за един процес на изплакване с прясна вода. Изпразнете контейнера, използван за събиране на разтвора за отстраняване на котлен камък, извадете резервоара за вода, изпразнете го, изплакнете го с течаща вода, напълнете го до ниво MAX с прясна вода и го поставете в машината;
10. "PLACE 2L CONTAINER UNDER SPOUTS, PRESS OK TO START RINSING" (ПОЗИЦИОНИРАЙТЕ СЪД 2Л, НАТИСНЕТЕ ОК ЗА

ДА ЗАПОЧНЕ ИЗПЛАКВАНЕТО): Поставете изпразнен контейнера, използван за събиране на разтвора за отстраняване на котлен камък под струйника за кафе и струйника за топла вода/пара (фиг. 8) и натиснете “ ок”;

11. Топлата вода изтича първа от струйника за кафе и в последствие от струйника за топла вода/пара и дисплей визуализира “RINSING UNDERWAY, please wait” (ИЗПЛАКВАНЕ В ПРОЦЕС, моля изчакайте);
12. Когато водата в резервоара свърши, изпразнете съда, използван за събиране на водата от промиване;
13. (Ако филтърът е инсталиран) “INSERT FILTER INTO ITS HOUSING” (ПОСТАВЕТЕ ФИЛТЪРА В СЪОТВЕТНОТО СЕДАЛИЩЕ) (фиг. 60). Натиснете “ NEXT” и извадете резервоара с вода, поставете отново, ако преди това е бил свален омекотяващия филтър;

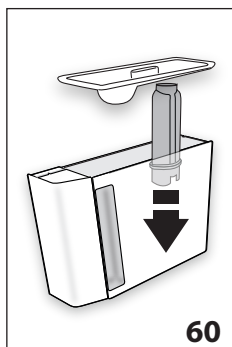



14. “RINSE AND FILL WATER TANK AND FILL TANK WITH FRESH WATER UP TO MAX LEVEL” (ИЗПЛАКНЕТЕ И НАПЪЛНЕТЕ С ВОДА ДО НИВО MAX) (фиг. 5): Напълнете резервоара до ниво MAX с прясна вода;

15. “INSERT WATER TANK” (ПОСТАВЕТЕ РЕЗЕРВОАРА ЗА ВОДА) (фиг. 6): Поставете отново резервоара за вода;

16. “PLACE 2l CONTAINER UNDER SPOUTS, PRESS OK TO START RINSING” (ПОЗИЦИОНИРАЙТЕ СЪД 2l, НАТИСНЕТЕ OK ЗА ДА ЗАПОЧНЕ ИЗПЛАКВАНЕТО):

Поставете изпразнен контейнера, използван за събиране на разтвора за отстраняване на котлен камък под струйника за топла вода/пара (фиг. 8) и натиснете “ ок”;

17. Топлата вода изтича от струйника за топла вода/пара и дисплей визуализира “RINSING UNDERWAY” (ИЗПЛАКВАНЕ В ПРОЦЕС).
18. “EMPTY DRIP TRAY” (ИЗПРАЗНЕТЕ ВАНИЧКАТА ЗА СЪБИРАНЕ НА КАПКИ) (фиг. 45): След края на промиването, отстранете, изпразнете и поставете отново ваничката за събиране на капки (A14) и контейнера за утайка (A10): натиснете “ NEXT”;
19. “DESCALE COMPLETE” “ЗАВЪРШЕН ПРОЦЕС НА ОТСТРАНЯВАНЕ НА КОТЛЕН КАМЪК”: натиснете “ ок”;
20. “FILL TANK WITH FRESH WATER” (НАПЪЛНЕТЕ РЕЗЕРВОАРА С ПРЯСНА ВОДА): изпразнете съда, използван за събиране на водата от изплакване, измъкнете и допълнете

резервоара за вода с прясна вода до нивото MAX и го поставете отново в машината.

Операцията за отстраняване на котлен камък е завършена.

Забележка!

- Ако цикълът за отстраняване на котлен камък не завърши правилно (пр. липса на захранване с електроенергия), е препоръчително да бъде повторен цикъла;
- Нормално е, след извършване на цикъла за отстраняване на котлен камък, да има вода в контейнера за утайка от кафе (A10).
- Уредът изисква трето изплакване, в случай, в който резервоарът за вода не е пълен до ниво max: това е необходимо за да се гарантира, а няма наличен препарат за отстраняване на котлен камък във вътрешните вериги на уреда. Преди да стартирате промиване, не забравяйте да изпразните ваничката за събиране на капки;
- Евентуалното запитване, от страна на машината, на два много близки цикъла за отстраняване на котлен камък, трябва да се счита за нормално, като следствие на усъвършенстваната система за контрол, вградена в машината

20. ПРОГРАМИРАНЕ НА ТЪВРДОСТА НА ВОДАТА

Съобщението “DECALING NEEDED - PRESS OK TO START (~45min) ” (НЕОБХОДИМО ПОЧИСТВАНЕ НА КОТЛЕН КАМЪК - НАТИСНЕТЕ OK ЗА СТАРТ (~45min)), се появява след предварително определен период на работа, който зависи от твърдостта на водата.

Фабрично машината е настроена на “4-то ниво” на твърдост. По желание, е възможно да се програмира машината, въз основа на реалната твърдост на използваната в различните региони вода, като по този начин се намалява честотата на изпълнение на операцията за отстраняване на котлен камък.

20.1 Измерване на твърдостта на водата

1. Извадете от опаковката, включената в доставката реактивната тестова лентичка “TOTAL HARDNESS TEST” (ОБЩ ТЕСТ ЗА ТЪВРДОСТ) (C1) приложена към инструкциите на английски език.
2. Потопете цялата лентичка в чаша с вода за около една секунда.
3. Извадете лентичката от водата и я изтръскайте леко. След около една минута се образуват 1, 2, 3 или 4 квадратчета с червен цвят, в зависимост от твърдостта на водата, всеки квадрат отговаря на една 1 ниво.

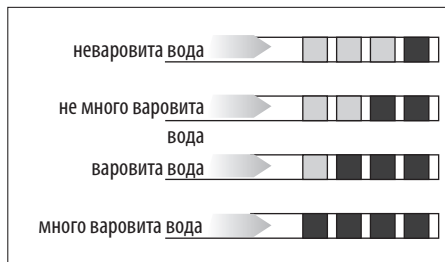

20.2 Задаване на твърдостта на водата

1. Натиснете (B2) за да влезете в менюто;
2. Натиснете (B10) или (B8) докато на дисплея (B) се появи; "WATER HARDNESS" (ТВЪРДОСТ НА ВОДАТА);
3. За да се смени избраното ниво, натиснете върху самия символ до визуализиране на желаното ниво (Ниво 1 = мека вода; Ниво 4 = много твърда вода);
4. Натиснете "ESC" за да се върнете на началната страница.

В този момент машината е препрограмирана съгласно новата настройка за твърдостта на водата.

21. ОМЕКОТЯВАЩ ФИЛТЪР

Някои модели са оборудвани с филтър за омекотяване на водата (C4): ако вашият модел не е снабден, ние ви препоръчваме да го закупите от оторизиран център за техническо обслужване De'Longhi.

За правилно използване на филтъра, следвайте указанията посочени по-долу.

21.1 Монтиране на филтъра

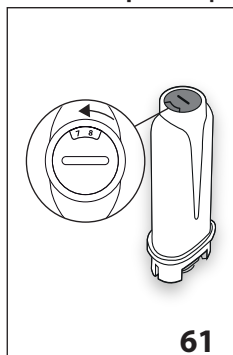

1. Извадете филтъра (C4) от опаковката;
2. Натиснете (B2) за да влезете в менюто;
3. Натиснете (B10) или (B8) докато на дисплея се появи "WATER FILTER" (ФИЛТЪР ЗА ВОДА);
4. Натиснете ;

5. "TURN THE DATE INDICATOR UNTIL THE NEXT 2 MONTHS ARE DISPLAYED" (ЗАВЪРТЕТЕ ДАТНИКА ДО ВИЗУАЛИЗИРАНЕ НА СЛЕДВАЩИТЕ 2 МЕСЕЦА) (фиг. 61):

завъртете диска на датата, докато се визуализират следващите 2 месеца на употреба. Натиснете "NEXT";

Забележка

Филтърът има трайност два месеца, ако уредът е използван нормално, ако машината не се използва с монтирания филтър, той има трайност максимум 3 седмици.

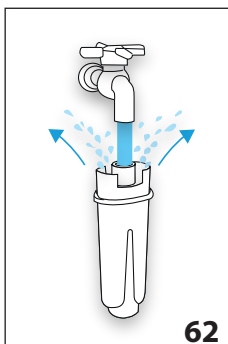

62

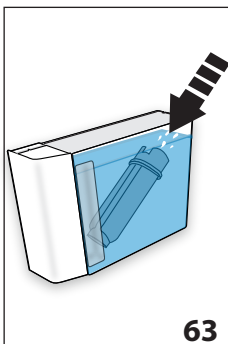



63

6. "RUN WATER INTO FILTER HOLE UNTIL IT COMES OUT FROM OPENINGS" (ОСТАВЕТЕ ДА ТЕЧЕ ВОДА В ДУПКИТЕ ДОКАТО НЕ ИЗЛЕЗЕ ОТ ОТВОРИТЕ) (фиг. 62): За активиране на филтъра, пуснете през отвора на филтъра вода от чешмата, както е показано на фигурата, докато водата започне да изтича от страничните отвори за повече от една минута. Натиснете "NEXT";
7. Извадете резервоара (A16) на машината и го напълнете с вода.
8. "IMMERSE FILTER IN THE WATERTANK LETTING AIR BUBBLES ESCAPE" (ПОТОПЕТЕ ФИЛТЪРА В РЕЗЕРВОАРА КАТО ОСТАВИТЕ ДА ИЗЛЯЗАТ МЕХУРИТЕ ВЪЗДУХ) (фиг. 63): Поставете филтъра в резервоара за вода и го потопете напълно за около десет секунди, наклоняйки го леко за да се позволи извеждането на мехурчетата въздух. Натиснете "NEXT";
9. "INSERT FILTER INTO ITS HOUSING AND PUSH IT DOWN TO THE BOTTOM" (ПОСТАВЕТЕ ФИЛТЪРА В СЪОТВЕТНОТО СЕДАЛИЩЕ И ГО НАТИСНЕТЕ ДОКРАЙ): Поставете филтъра в съответното седалище (A17 - фиг. 60) и го натиснете докрай. Натиснете "NEXT";
10. "INSERT WATER TANK" (ПОСТАВЕТЕ РЕЗЕРВОАРА ЗА ВОДА): Затворете резервоара с капака (A15), след което поставете резервоара в машината.
11. "ПОЗИЦИОНИРАЙТЕ СЪДА 0,5L, НАТИСНЕТЕ ОК ЗА ДА НАПЪЛНИТЕ ФИЛТЪРА" (фиг. 8): позиционирайте съда под струйника за топла вода (C6) и натиснете "OK": приготвянето започва и се прекъсва автоматично.







На дисплея, до часа, се появява символ , за да посочи, че филтърът е бил активиран. Сега може да се пристъпи към употреба на уреда.

21.2 Смяна на филтъра

Заменете филтъра (C4) когато на дисплея (B) се появи "REPLACE WATER SOFTENER FILTER, PRESS OK TO START" (ЗАМЕНЕТЕ ФИЛТЪРА ЗА ВОДА, НАТИСНЕТЕ ОК ЗА ДА ЗАПОЧНЕТЕ): ако желаете да пристъпите веднага към замяна, натиснете " ОК" и следвайте операциите от точка 4.

За да отложите замяната за друг момент, натиснете " ESC": на дисплея символът  напомня, че е необходимо да се замени филтъра.

За извършване на смяната, процедирайте по следния начин:

1. Извадете резервоара за вода (A16) и изразходения филтър;
2. Извадете новия филтър от опаковката;
3. Натиснете " (B2) за да влезете в менюто;
4. Натиснете " (B10) или " (B8) докато на дисплея се появи " WATER FILTER" (ФИЛТЪР ЗА ВОДА);
5. Натиснете "";
6. На дисплея се появява "REPLACE FILTER" (" ЗАМЕНЕТЕ ФИЛТЪРА");
7. Натиснете "";
8. Пристъпете към операциите, илюстрирани в предходния параграф от точка 5.







В този момент филтърът е активиран и може да се продължи употреба на машината.







Забележка!

След изминаване на два месеца от времето (вижте датника), или ако уредът не се използва в продължение на 3 седмици, пристъпете към смяна на филтъра, дори машината още да не го изисква.

21.3 Свляяне на филтъра

Ако желаете да продължите да използвате уреда без филтър (C4), е необходимо да го отстраните, и да сигнализирате свляянето. Процедирайте както следва:

1. Извадете резервоара за вода (A16) и изразходения филтър;
2. Натиснете " (B2) за да влезете в менюто;
3. Натиснете " (B10) или " (B8) докато на дисплея се появи " WATER FILTER" (ФИЛТЪР ЗА ВОДА);
4. Натиснете "";
5. На дисплея се появява " REMOVE FILTER" (ОТСТРАНЕТЕ ФИЛТЪРА);

6. Натиснете "";
7. " CONFIRM FILTER REMOVAL?" "ПОТВЪРЖДЕНИЕ ОТСТРАНЯВАНЕ НА ФИЛТЪР?": натиснете " ОК" (ако обаче желаете да се върнете към меню настройки, натиснете " ESC");
8. " FILTER REMOVED" (ИЗВЪРШЕНО ОТСТРАНЯВАНЕ НА ФИЛТЪР): уредът е запазил промяната. Натиснете " ОК" за да се върнете към началната страница.

Забележка!

След изминаване на периода от два месеца (вижте датника), или ако уредът не се използва в продължение на 3 седмици, пристъпете към свляяне/смяна на филтъра, дори машината още да не го изисква.

22. ТЕХНИЧЕСКИ ДАННИ

Напрежение:	220-240 V ~ 50/60 Hz макс. 10 A
Мощност:	1450 W
Налягане:	1,9 MPa (19 bar)
Капацитет на резервоара за вода:	2 l
Размери ШxДxВ:	260x480x375 mm
Дължина на захранващ кабел:	1750 mm
Тегло:	12,4 kg
Макс. вместимост на контейнера за кафе на зърна:	400 g

 Този продукт е в съответствие с Регламент (CE) N. 1935/2004 отнасящ се до материали и предмети, предназначени за контакт с хранителни продукти.



23. ИЗХВЪРЛЯНЕ

 Не изхвърляйте уреда заедно с домакинските отпадъци, а го правете в официален център за разделно събиране.

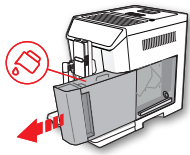
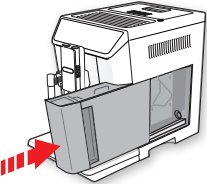
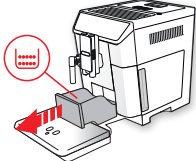
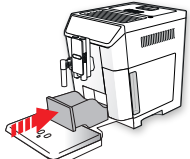

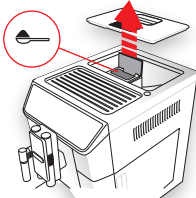
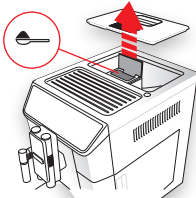
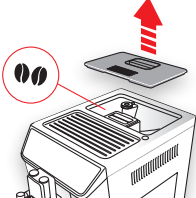

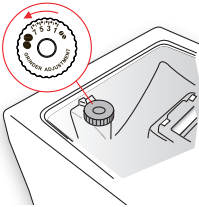

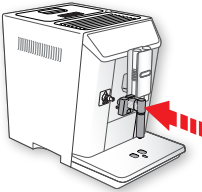
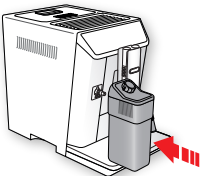

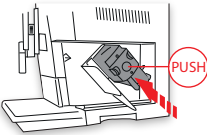
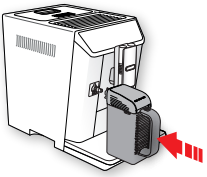
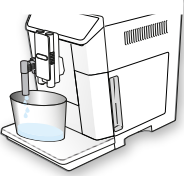
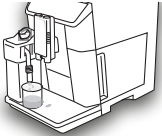



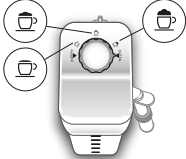

24. СЪОБЩЕНИЯ, ВИЗУАЛИЗИРАНИ НА ДИСПЛЕЯ











ВИЗУАЛИЗИРАНО СЪОБЩЕНИЕ	ВЪЗМОЖНА ПРИЧИНА	РЕШЕНИЕ
<p>НАПЪЛНЕТЕ РЕЗЕРВОАРА С ПРЯСНА ВОДА</p> 	<p>Водата в резервоара (A16) не е достатъчна.</p>	<p>Напълнете резервоара за вода и/или го поставете правилно, като натиснете докрай, докато чуете прищракване.</p>
<p>INSERT WATER TANK (ПОСТАВЕТЕ РЕЗЕРВОАРА ЗА ВОДА)</p> 	<p>Резервоарът (A16) не е поставен правилно.</p>	<p>Поставете правилно резервоара като го натиснете до край.</p>
<p>ИЗПРАЗНЕТЕ КОНТЕЙНЕРА ЗА УТАЙКА</p> 	<p>Контейнерът за утайка (A10) за кафе е пълен.</p>	<p>Изпразнете контейнера за утайка от кафе и ваничката за събиране на капки (A14) и извършете почистване, след което ги поставете обратно. Важно: при изваждане на ваничката за събиране на капки, е задължително винаги да се изпразва контейнера за утайка от кафе, независимо дали е пълен до горе. Ако не се извърши тази операция, при приготвянето на следващите кафета, контейнерът за отработено кафе може да се напълни повече от предвиденото и по този начин да доведе до запушване на машината.</p>
<p>ПОСТАВЕТЕ КОНТЕЙНЕРА ЗА УТАЙКА</p> 	<p>След почистването не е поставен контейнера за утайка (A10).</p>	<p>Издадете ваничката за събиране на капки (A14) и поставете контейнера за утайка от кафе.</p>

ВИЗУАЛИЗИРАНО СЪОБЩЕНИЕ	ВЪЗМОЖНА ПРИЧИНА	РЕШЕНИЕ
<p>ЗАРЕДЕТЕ КАФЕ ПРЕДВ. СМЛЯНО КАФЕ МАКСИМУМ 1 МЯРКА</p>  <p>↶ ESC</p>	<p>Избрана е функцията “предв.смялно кафе”, но не е поставено предв.смялно кафе във фунията (A4).</p>	<p>Поставете предв.смялно кафе във фунията (фиг. 14) и повторете приготвянето</p>
<p>ЗАРЕДЕТЕ КАФЕ ПРЕДВ. СМЛЯНО КАФЕ МАКСИМУМ 1 МЯРКА</p>  <p>✓ OK</p>	<p>Поискано е кафе LONG (ДЪЛГО) с предв. смялно кафе</p>	<p>Поставете предв.смялно кафе във фунията (A4) (фиг. 14) и натиснете “✓ OK” за да продължите и да завършите приготвянето.</p>
<p>FILL BEANS CONTAINER (НАПЪЛНЕТЕ СЪДА ЗА КАФЕ НА ЗЪРНА)</p>  <p>↶ ESC</p>	<p>Кафето на зърна е свършило. Фунията (A4) за предв.смялно кафе е запушена.</p>	<p>Напълнете контейнера с кафе на зърна (A3 - фиг. 12). Изпразнете фунията с помощта на четка (C5), според описаното в пар. “18.8 Почистване на фунията за въвеждане на предв.смялно кафе”.</p>

ВИЗУАЛИЗИРАНО СЪОБЩЕНИЕ	ВЪЗМОЖНА ПРИЧИНА	РЕШЕНИЕ
<p>МЕЛИ ПРЕКАЛЕНО СИТНО. РЕГУЛИРАЙТЕ СМИЛАНЕТО С 1 ЩРАКВАНЕ ПО ВРЕМЕ НА ФУНКЦИОНИРАНЕ</p>  <p>ESC</p>	<p>Смилането е много фино и затова кафето изтича много бавно или въобще не изтича.</p> <p>Ако е наличен филтър за омекотяване на водата (С4), може да е бил освободен въздушен мехур във веригата, който да е блокирал приготвянето.</p>	<p>Повторете приготвянето на кафе и завъртете регулатора за смилането (А5) (фиг. 11) с една степен към цифрата 7 по посока на часовниковата стрелка, докато мелачката за кафе функционира. Ако след приготвяне на 2 кафета, изтичането продължава да бъде много бавно, повторете операцията като преместите регулатора с още една степен (пар. "9.5 Настройка на смилането на кафе"). Ако проблемът продължава, проверете, дали резервоарът за вода (А16) е поставен докрай.</p> <p>Поставете струйника за топла вода/пара (С6) в машината и подайте малко вода, докато потокът се регулира.</p>
<p>ИЗБЕРЕТЕ ПО-ЛЕК ВКУС НА КАФЕТО ИЛИ НАМАЛЕТЕ КОЛИЧЕСТВОТО НА ПРЕДВАРИТЕЛНО СМЛЯНОТО КАФЕ</p>  <p>ESC</p>	<p>Използвано е прекалено много кафе.</p>	<p>Изберете по-лек аромат, като натиснете "AROMA" (АРОМА) (В6) или намалете количеството на предварително смляното кафе (максимум 1 мерителна лъжица).</p>
<p>ПОСТАВЕТЕ СТРУЙНИКА ЗА ВОДА</p> 	<p>Струйникът за вода (С6) не е поставен или е лошо поставен</p>	<p>Поставете струйника за вода, избутвайки го до долу.</p>
<p>ПОСТАВЕТЕ КОНТЕЙНЕРА ЗА МЛЯКО</p> 	<p>Контейнерът за мляко (D) не е поставен правилно.</p>	<p>Поставете контейнера за мляко избутвайки го докрай (фиг. 19).</p>

ВИЗУАЛИЗИРАНО СЪОБЩЕНИЕ	ВЪЗМОЖНА ПРИЧИНА	РЕШЕНИЕ
<p>ПОСТАВЕТЕ ГРУПАТА НА ИНФУЗОРА</p> 	<p>След почистването не е поставен инфузора (A19).</p>	<p>Поставете инфузора, както е описано в пар. "18.9 Почистване на инфузора".</p>
<p>ПОСТАВЕТЕ "MIX CARAFE" "КАНА ЗА СМЕСВАНЕ"</p> 	<p>Каната (E) не е поставена правилно</p>	<p>Поставете каната, избутвайки я до долу</p>
<p>ПРАЗНА ВЕРИГА НАТИСНЕТЕ ОК ЗА ДА ЗАПОЧНЕТЕ ПЪЛНЕНЕТО</p>  <p style="text-align: center;">✔ ОК</p>	<p>Хидравличната верига е празна</p>	<p>Натиснете "✔ ОК" и пуснете вода през струйника (C6): приготвянето се прекъсва автоматично. Ако проблемът продължава, проверете, дали резервоарът за вода (A16) е поставен докрай.</p>
<p>НАТИСНЕТЕ ОК ЗА ДА ИЗВЪРШИТЕ ПОЧИСТВАНЕ ИЛИ ЗАВЪРТЕТЕ БУТОНА</p>  <p style="text-align: center;">✔ ОК</p>	<p>Поставен е контейнера за мляко с регулатор за пяна (D1) в позиция "CLEAN" ("ПОЧИСТВАНЕ").</p>	<p>Ако желаете да пристъпите към функцията CLEAN (ПОЧИСТВАНЕ), натиснете "✔ ОК" или завъртете бутона на регулатора за пяна в една от позициите на мляко.</p>

ВИЗУАЛИЗИРАНО СЪОБЩЕНИЕ	ВЪЗМОЖНА ПРИЧИНА	РЕШЕНИЕ
<p>ЗАВЪРТЕТЕ БУТОНА ВЪРХУ <CLEAN> (ПОЧИСТВАНЕ) ЗА ДА ЗАПОЧНЕ ПОЧИСТВАНЕТО</p>  <p> ESC</p>	<p>Току що е пригответо мляко и затова трябва да се извърши почистване на вътрешните тръби на контейнера за мляко (D).</p>	<p>Завъртете регулатора за пяна (D1) в позиция CLEAN (ПОЧИСТВАНЕ) (фиг. 21).</p>
<p>TURN THE MILK FROTH ADJUSTMENT DIAL (ЗАВЪРТЕТЕ РЕГУЛАТОРА В ПОЗИЦИЯ МЛЯКО)</p> 	<p>Поставен е контейнера за мляко с регулатор за пяна (D1) в позиция "CLEAN" ("ПОЧИСТВАНЕ").</p>	<p>Завъртете бутона за пяна върху позицията, съответстваща на желаната пяна.</p>
<p>DESCALING NEEDED (НЕОБХОДИМО Е ОТСТРАНЯВАНЕ НА КОТЛЕН КАМЪК) PRESS OK TO START (НАТИСНЕТЕ OK ЗА ДА ЗАПОЧНЕТЕ) (~45MIN)</p> <p></p> <p> ESC  OK</p>	<p>Показва, че трябва да се извърши почистване на машината от котлен камък.</p>	<p>Натиснете " OK" за да започне отстраняването на котления камък или " ESC" ако възнамерявате да го извършите в друг момент. Трябва възможно най-скоро да се извърши почистване от котлен камък, съгласно описаното в раздел "19. Отстраняване на котлен камък".</p>
<p>REPLACE WATER SOFTENER FILTER (СМЕНЕТЕ ФИЛТЪРА ЗА ВОДА) PRESS OK TO START (НАТИСНЕТЕ OK ЗА ДА ЗАПОЧНЕТЕ)</p> <p></p> <p> ESC  OK</p>	<p>Омекотяващият филтър (C4) е изразходен.</p>	<p>Натиснете " OK" за да замените филтъра или да го отстраните, или " ESC" ако възнамерявате да до извършите в друг момент. Следвайте инструкциите на разд. "21. Омекотяващ филтър".</p>
<p>ДА СЕ ЗАВЪРШИ ЛИ ПРИГОТВЯНЕТО?</p> <p></p>	<p>По време на приготвяне на една студена напитка, е натиснат " STOP"</p> <p>По време на приготвяне на една студена напитка, е извадена съответната кана</p>	<p>За да потвърдите, че приготвянето е приключило, натиснете "YES" "ДА"; ако желаете да продължите смесването, натиснете "NO" "НЕ".</p>

<p>ДА СЕ ПРОДЪЛЖИ ЛИ СМЕСВАНЕТО?</p> <p><u>ДА</u></p>  <p><u>НЕ</u></p>	<p>След приготвянето на студените напитки, възможно е да се продължи смесването 2 пъти, с максимална продължителност около минута.</p>	<p>Постигнатата пяна е задоволителна, натиснете "NO"/"НЕ"; ако желаете да продължите смесването, натиснете "YES"/"ДА".</p>
<p>GENERAL ALARM (ОБЩА АЛАРМА): КОНСУЛТИРАЙТЕ РЪКОВОДСТВОТО / SMART COFFEE APP</p> <p><u>ДА</u></p>  <p><u>НЕ</u></p>	<p>Вътрешността на машината е много замърсена.</p>	<p>Почистете внимателно машината, както е описано в разд. "18. Почистяване". Ако след почистяването, машината продължава да извежда съобщението, се обърнете към център за техническо обслужване.</p>
	<p>Напомня, че трябва да се извърши почистване на машината от котлен камък и/или да се замени филтъра (C4).</p>	<p>Необходимо е да се извърши възможно най-скоро програмата за отстраняване на котлен камък, описана в разд. "19. Отстраняване на котлен камък" и/или да се замени филтъра или да се свалят, следвайки инструкциите от разд. "21. Омокотяващ филтър".</p>
	<p>Напомня, че е необходимо да се пристъпи към почистване на вътрешните канали на съда за мляко (D).</p>	<p>Завъртете регулатора за пяна (D1) в позиция CLEAN (ПОЧИСТВАНЕ) (фиг. 21).</p>
	<p>Напомня, че трябва да се замени филтъра (C4).</p>	<p>Сменете филтъра или го извадете, следвайки инструкциите от раздел "21. Омокотяващ филтър".</p>
	<p>Напомня, че трябва да се извърши почистване на машината от котлен камък.</p>	<p>Трябва възможно най-скоро да се извърши програмата почистване от котлен камък, описана в раздел "19. Отстраняване на котлен камък".</p>
	<p>Показва, че функцията за автоматично включване е активна.</p>	<p>За да деактивирате функцията, процедирайте, както е описано в пар. "8.6 Автоматично включване" .</p>
	<p>Показва, че режим енергоспестяване е активиран.</p>	<p>За да деактивирате енергоспестяване, процедирайте, както е описано в пар. "8.9 Енергоспестяване" .</p>
	<p>Показва, че машината е свързана чрез bluetooth с едно устройство.</p>	
	<p>показва, че филтърът (C4) е активиран</p>	<p>За да отстраните филтъра, процедирайте според описанието в разд. "21. Омокотяващ филтър".</p>
<p>CLEANING UNDERWAY (В ПРОЦЕС НА ПОЧИСТВАНЕ) PLEASE WAIT (МОЛЯ, ИЗЧАКАЙТЕ)</p>	<p>Устройството открива замърсяване във вътрешността.</p>	<p>Изчакайте, докато устройството се върне в готовност за употреба и отново изберете желаната напитка. Ако проблемът продължава, свържете се с вашия Оторизиран Обслужващ Център.</p>
<p>МАШИНАТА Е ПРЕКАЛЕНА ТОПЛА</p>	<p>Продължителната и удължена употреба на смесителите може да доведе до прегряване на машината</p>	<p>Изчакайте машината да се охлади.</p>



25. ОТСТРАНЯВАНЕ НА ПРОБЛЕМИ

По-долу са изброени възможните проблеми.

Когато проблемът не може да се разреши по описания начин, трябва да се свържете с Център за Техническо Обслужване.

ПРОБЛЕМ	ВЪЗМОЖНА ПРИЧИНА	РЕШЕНИЕ
Кафето не е топло.	Чашите не са предварително нагряти.	Загрейте чашите, като ги изплаквате с гореща вода (N.B: може да се използва функцията за гореща вода).
	Инфузорът е изстинал тъй като са изминали 2/3 минути от последното кафе.	Преди да пригответе кафе, промийте инфузора чрез изплакване, използвайки специалната функция (виж пар. "8.1 Изплакване ☞").
	Зададената температура на кафето е ниска.	Настойте от менюто една по-висока температура на кафе (виж пар. "8.10 Температура на кафето ☞").
Кафето не е плътно и е с малко каймак.	Кафето е много едро смляно.	Завъртете регулатора за смилането (A5) с една степен към цифрата 1, обратно на часовниковата стрелка, докато мелачката за кафе работи (фиг. 11). Завъртайте с по една степен, до достигане на задоволяващи изтичане. Ефектът се наблюдава едва след приготвянето на 2 кафета (виж пар. "9.5 Настройка на смилането на кафе").
	Кафето не е подходящо.	Използвайте кафе за кафемашини еспreso.
Кафето изтича прекалено бавно или на капки.	Кафето е много фино смляно.	Завъртете ръкохватката за регулиране на смилането (A5) с една степен към цифрата 7 по часовниковата стрелка, докато мелачката за кафе работи (фиг. 11) Завъртайте с по една степен, до достигане на задоволяващи изтичане. Ефектът се наблюдава едва след приготвянето на 2 кафета (виж пар. "9.5 Настройка на смилането на кафе").
Кафето не тече от едната или и от двете дюзи на струйника.	Накрайниците на струйника за кафе (A8) са запушени.	Почистете дюзите с клечка за зъби (фиг. 48B).
Уредът не се включва	Конекторът на захранващия кабел (C8) не е поставен добре.	Поставете докрай конектора в специалното седалище на гърба на уреда (фиг. 1).
	Щепселът не е включен в контакта.	Свържете щепсела към контакта (фиг. 1).
	Главният прекъсвач (A21) не е натиснат.	Натиснете главния прекъсвач (фиг. 2).
Инфузорът не може да се извади	Изключването не е извършено правилно	Изключете чрез натискане на бутона  (A7) (виж разд. "7. Изключване на уреда").

ПРОБЛЕМ	ВЪЗМОЖНА ПРИЧИНА	РЕШЕНИЕ
След извършване на отстраняването на котлен камък, уредът изисква трето изплакване	По време на двата цикъла на изплакване, резервоарът (A16) не е бил напълнен до ниво MAX	Продължете, както се изисква от уреда, като преди това изпразнете ваничката за събиране на капки (A14), за да се предотврати преливане на водата.
Млякото не изтича от тръбата за подаване (D5)	Капакът (D2) на контейнера за мляко (D) е замърсен	Почистете капака за млякото, както е описано в пар. "18.10 Почистване на контейнера за мляко".
Млякото е с големи мехури или изтича на пръски от тръбата за мляко (D5) или е с малко пяна	Млякото не е достатъчно студено или не е полуобезмаслено или обезмаслено.	Използвайте обезмаслено или полуобезмаслено мляко, температура от хладилника (около 5°C). Ако не е постигнат желаният резултат, сменете марката на млякото.
	Регулатора за пяна (D1) не е добре регулиран.	Регулирайте съгласно указанията на пар. "10.2 Регулиране на количеството на пяна".
	Капакът (D2) или регулатора на пяна (D1) на контейнера за мляко са замърсени	Почистете капака и ръкохватката на контейнера за мляко, както е описано в пар. "18.10 Почистване на контейнера за мляко".
	Дюзата за топла вода/пара (A9) е замърсена	Почистете дюзата, както е описано в пар. "18.11 Почистете дюзата за топла вода/пара".
Устройството за загряване на чаши е топло, независимо, че е деактивирано	Приготвени са различни напитки в бърза последователност	
Шоколадът не е достатъчно гъст	Използваната смес на прах за топъл шоколад не съдържа сгъстител.	Сменете типа смес.
	Не е избрана по-висока плътност.	Изберете максималната плътност на специалния екран. (виж разд. "14. приготвяне на топъл шоколад")
	Количеството мляко и сместа за топъл шоколад не са правилни.	Спазвайте инструкциите, съдържащи се в разд. "14. приготвяне на топъл шоколад"
	Поставен е грешен смесител	Отстранете смесителя аеро (аеро) (E7) и поставете смесител шосо (шоко) (E4)
Шоколадът е студен или са се образували бучки	Бъркалната (E4) и тръбата за подаване на пара (E3) не са били поставени правилно на фунията (E2).	Поставете върху фунията бъркалната и тръбата за подаване на пара.
	Не са били изпълнени инструкциите.	Сипете във фунията (E2) първо млякото/водата и в следствие сместа на прах.
По време на почистването има черни следи върху бъркалната (E4)	Магнитите на бъркалната привличат следите от желязо, които обикновено са налични в какаото.	Почистете, както е показано в пар. "18.12 Почистване на "Mix Carafe" "Кана за смесване"(E)".

ПРОБЛЕМ	ВЪЗМОЖНА ПРИЧИНА	РЕШЕНИЕ
Студеното кафе не е разпенено или е с малко пяна	Избрано е ниво на пяна "MIN" (МИН.)	Изберете ниво на пяна "EXTRA" (ЕКСТРА) (виж пар. "15.1 Приготвяне на студено кафе")
	Смесителят не е наличен или е поставен грешният	Поставете смесителя аеро (E7)
	Използван е прекалено много лед или не с правилния размер	Следвайте инструкциите, представени в разд. "15. приготвяне на студените напитки"
	Кафето не е подходящо или е отворено от много време	Използвайте "прясно" кафе и за предпочитане с плътно качество
Студеното кафе е топло	Използван е малко лед и/или не с правилния размер	Следвайте инструкциите, представени в разд. "15. приготвяне на студените напитки"
	Ледът не се е разтопил напълно	Продължете със смесването, натискайки "Yes" "Да" на края на приготвянето, когато на дисплея се появи запитването
Студеното мляко не е разпенено или е с малко пяна	Избрано е количество "SMALL" "МАЛКО" но е сипано количество мляко за голяма чаша	Следвайте инструкциите на разд. "15. приготвяне на студените напитки"
	Избрано е ниво на пяна "MIN" (МИН.)	Изберете ниво на пяна "EXTRA" (ЕКСТРА) (виж пар. "15.1 Приготвяне на студено кафе")
	смесителят не е наличен или е използван грешният	Поставете смесителя аеро (E7)
	Кафето не е подходящо	Сменете марката мляко
Студеното мляко е топло	Използвано е топло мляко или на стайна температура	Използвайте мляко с температура от хладилника (5°C)
Машината не е в употреба и издава шумове или слабо освобождаване на пара на моменти	Машината е готова за употреба или е била изключена скоро и няколко капки конденз падат във вътрешността на още топлия кондензатор	Това явление е част от нормалното функциониране на уреда; за да ограничите явлениято, изпразнете ваничката за събиране на капки.