

SISÄLTÖ

1. TÄRKEÄT TURVALLISUUSVAROITUKSET ... 230	
2. TURVALLISUUTTA KOSKEVAT OHJEET 231	
2.1 Käyttöohjeessa käytetyt symbolit231	
2.2 Oikea käyttö.....231	
2.3 Käyttöohjeet231	
3. JOHDANTO..... 231	
3.1 Suluisia olevat kirjaimet231	
3.2 Ongelmat ja korjaustoimenpiteet231	
3.3 Lataa sovellus!.....232	
4. KUVAUS 232	
4.1 Keittimen kuvaus (sivu 3 - A)232	
4.2 Kotisivun kuvaus (päänäyttö) (sivu 2 - B) ..232	
4.3 Lisävarusteiden kuvaus232	
4.4 Maitosäiliön kuvaus232	
4.5 Mix carafen kuvaus232	
5. ALKUVALMISTELUT 233	
5.1 Keittimen tarkastus.....233	
5.2 Keittimen asennus233	
5.3 Keittimen kytkentä233	
5.4 Ennen keittimen käyttöönottoa233	
6. KEITTIMEN KÄYNNISTYS..... 233	
7. KEITTIMEN SAMMUTUS 234	
8. VALIKON ASETUKSET 234	
8.1 Huuhtelu234	
8.2 Kalkinpoisto234	
8.3 Vesisuodatin234	
8.4 Juoman asetukset234	
8.5 Säädä kellonaika235	
8.6 Automaattinen käynnistys235	
8.7 Automaattinen sammutus (standby) 235	
8.8 Lämmitystaso235	
8.9 Energian säästö235	
8.10 Kahvin lämpötila235	
8.11 Veden kovuus235	
8.12 Valitse kieli236	
8.13 Äänimerkki236	
8.14 Kupin valo236	
8.15 Tausta236	
8.16 Bluetooth236	
8.17 Piirin tyhjennys236	
8.18 Oletusarvot237	
8.19 Tilastotiedot237	
9. KAHVIN VALMISTUS 237	
9.1 Kahvin maun valinta237	
9.2 Kahvimäärän valinta237	
9.3 Kahvin valmistus kahvipavuista237	
9.4 Kahvin valmistus esijauhetausta kahvista ...238	
9.5 Kahvimyllyn säätö.....238	
9.6 Jos haluat kuumempaa kahvia239	
10. KUUMIEN MAITOUJUMIEN VALMISTUS.... 239	
10.1 Maitosäiliön täyttö ja kiinnitys239	
10.2 Vaahtomäärän säätö.....239	
10.3 Maitopohjaisten juomien automaattinen valmistus.....239	
10.4 Maitosäiliön puhdistus jokaisen käytön jälkeen240	
11. TEETOIMINTO 240	
12. KUUMAN VEDEN VALUTUS 240	
13. HÖYRYN SUIHKUTUS 240	
13.1 Neuvoja höyryn käyttöön maidon vaahdottamisessa241	
13.2 Kuumavesi-/höyrysuuttimen puhdistus käytön jälkeen.....241	
14. KUUMAN KAKKAON VALMISTAMINEN 241	
15. KYLMIEN JUOMIEN VALMISTUS..... 242	
15.1 Kylmän kahvin valmistus242	
15.2 Kylmän maitovaahdon valmistus243	
16. JUOMIEN MUOKKAAMINEN 244	
17. OMAN KÄYTTÄJÄPROFIILIN TALLENNUS.. 244	
18. PUHDISTUS 244	
18.1 Keittimen puhdistus.....244	
18.2 Keittimen sisäpiirin puhdistus245	
18.3 Sakkasäiliön puhdistus.....245	
18.4 Tippa-alustan puhdistus245	
18.5 Keittimen sisäosien puhdistus245	
18.6 Vesisäiliön puhdistus.....246	
18.7 Kahvisuuttimien puhdistus246	
18.8 Esijauhetun kahvin suppilon puhdistus....246	
18.9 Uutinyksikön puhdistus.....246	
18.10Maitosäiliön puhdistus.....247	
18.11Kuumavesi-/höyryputken puhdistus247	
18.12Mix Carafen (E) puhdistus247	
19. KALKINPOISTO 247	
20. VEDEN KOVUUDEN OHJELMOINTI..... 249	
20.1 Veden kovuuden mittaus249	
20.2 Veden kovuuden ohjelmointi249	
21. PEHMENYSSUODATIN 249	
21.1 Suodattimen asentaminen.....249	
21.2 Suodattimen vaihto250	
21.3 Suodattimen poisto.....250	
22. TEKNISET TIEDOT 250	
23. HÄVITTÄMINEN 250	
24. NÄYTÖLLE ILMESTYVÄT VIESTIT 251	
25. VIANETSINTÄ..... 256	

1. TÄRKEÄT TURVALLISUUSVAROITUKSET

- Sellaiset henkilöt (mukaan lukien lapset), joiden fyysiset tai henkiset kyvyt tai aistit ovat rajoittuneita tai joilla ei ole tarvittavaa kokemusta tai tietoa, eivät voi käyttää tätä laitetta, ellei heidän turvallisuudestaan vastaava henkilö valvo heitä ja ellei heitä ole opastettu laitteen turvalliseen käyttöön.
- Lapsia tulee valvoa, jotta he eivät pääsisi leikkimään laitteella.
- Lapset eivät voi tehdä käyttäjän vastuulla olevaa puhdistusta ja huoltoa ilman valvontaa.
- Puhdistuksen aikana keitintä ei saa koskaan upottaa veteen.
- Tämä keitin on tarkoitettu ainoastaan kotikäyttöön. Laitetta ei ole tarkoitettu käytettäväksi seuraavissa paikoissa: liikkeen henkilökunnan keittiötilat, toimistot ja muut työtilat, maatilamatkailupaikat, hotellit, motellit ja muut majoituspaikat.
- Anna vahingoittuneen pistokkeen tai sähköjohdon korjaus ainoastaan teknisen huolto-liikkeen suorittavaksi, jotta riskeiltä vältyttäisiin.

VAIN EUROOPAN MARKKINOILLE:

- Yli 8-vuotiaat lapset voivat käyttää tätä laitetta valvonnan alaisina tai jos heitä on opastettu laitteen turvalliseen käyttöön ja he ymmärtävät käyttöön liittyvät vaarat. Lapset eivät voi tehdä käyttäjän vastuulla olevia puhdistus- ja huoltotoimenpiteitä, elleivät he ole yli 8-vuotiaita ja ellei heitä valvota. Pidä laite ja sen virtajohto alle 8-vuotiaiden lasten ulottumattomissa.
- Sellaiset henkilöt, joiden fyysiset tai henkiset kyvyt tai aistit ovat rajoittuneita tai joilla ei ole tarvittavaa kokemusta tai tietoa, voivat käyttää laitetta, jos heitä valvotaan tai jos he ovat saaneet ohjeet laitteen turvalliseen käyttöön ja he ymmärtävät käyttöön liittyvät vaarat.
- Lapset eivät saa leikkiä laitteella.
- Irrota keitin aina sähköverkosta, jos jätät sen vartioimatta tai ennen sen kokoonpanoa, purkamista tai puhdistamista.



Pinnat, joissa on tämä symboli, kuumentuvat käytön aikana (symboli on vain joissakin malleissa).

2. TURVALLISUUTTA KOSKEVAT OHJEET

2.1 Käyttöohjeessa käytetyt symbolit

Tärkeimmät varoitukset on varustettu seuraavilla symboleilla. Noudata ehdottomasti näitä varoituksia.



Vaara!

Tämän varoituksen laiminlyöminen voi aiheuttaa jopa kuolemaan johtavia sähköiskuja.



Varoitus!

Tämän varoituksen laiminlyöminen voi aiheuttaa tapaturmia tai vahingoittaa laitetta.



Palovammavaara!

Tämän varoituksen laiminlyöminen voi aiheuttaa eri asteisia palovammoja.



Huomaa:

Tämän symbolin avulla käyttäjänsä huomio halutaan kiinnittää tärkeisiin ohjeisiin ja tietoihin.



Vaara!

Keittimen käyttöön liittyy sähköiskujen vaara, sillä keitin toimii sähköllä.

Noudata tämän vuoksi seuraavassa annettuja turvaohjeita:

- Älä koske keittimeen, jos kätesi tai jalkasi on märät.
- Älä koske pistokkeeseen, jos kätesi ovat märät.
- Varmista, että käytetty pistorasia on helposti ulottuvillasi, jotta voit irrottaa pistokkeen aina tarvittaessa.
- Irrota pistoke pistorasiasta vain suoraan pistoketta vetämällä. Älä vedä sähköjohtoa, sillä tämä saattaisi vahingoittaa.
- Voit kytkeä keittimen kokonaan pois päältä irrottamalla pistokkeen pistorasiasta.
- Älä yritä itse korjata keittimeen mahdollisesti tulleita vikoja. Sammuta keitin, irrota pistoke pistorasiasta ja ota yhteys tekniseen huoltopalveluun.
- Ennen minkä tahansa keittimeen kuuluvan ulkoisen osan puhdistamista, kytke keitin pois päältä, irrota pistoke pistorasiasta ja anna keittimen jäähtyä.



Varoitus:

Säilytä pakkausmateriaalit (muovipussit, polystyreenipehmusteet) lasten ulottumattomissa.



Palovammavaara!

Keitin tuottaa kuumaa vettä, minkä vuoksi sen toiminnan aikana voi muodostua vesihöyryä.

Ole erittäin varovainen, ettei kuumaa vettä tai höyryä pääse suihkuamaan päällesi.

Kun keitin on käytössä, kuppialusta (A11) saattaa kuumentua.

2.2 Oikea käyttö

Keitin on suunniteltu kahvi-, maito- ja kaakaopohjaisten juomien sekä kuuman veden valmistukseen ja juomien kuumentamiseen.

Mikä tahansa muu käyttö on väärinkäyttöä ja näin ollen vaarallista. Valmistaja ei vastaa mistään sellaisista vahingoista, jotka johtuvat keittimen virheellisestä käytöstä.

2.3 Käyttöohjeet

Lue käyttöohjeet huolellisesti läpi ennen keittimen käyttöönottoa. Jos ohjeita ei noudateta, seurauksena saattaa olla vahingoittuminen ja keittimen vaurioituminen.

Valmistaja ei vastaa mistään sellaisista vahingoista, jotka johtuvat käyttöohjeiden laiminlyömisestä.



Huomaa:

Säilytä ohjeita huolellisesti. Anna tämä käyttöopas myös muille henkilöille, mikäli luovutat keittimen heidän käyttöönsä.

3. JOHDANTO

Kiitämme, että valitsit valmistamamme automaattisen kahvi- ja cappuccinokeittimen.

Varaa itsellesi muutama minuutti tutustuaksesi käyttöohjeisiin. Näin vältyt vaaratilanteilta ja keittimen vahingoittumiselta.

3.1 Suluisia olevat kirjaimet

Sulkumerkkien välissä olevilla kirjaimilla viitataan laitteen kuvauksen yhteydessä annettuihin selityksiin (sivu 2–3).

3.2 Ongelmat ja korjaustoimenpiteet

Yritä ratkaista mahdolliset ongelmat noudattamalla varoituksia, jotka on annettu luvuissa "24. Näytölle ilmestyvät viestit" ja "25. Vianetsintä".

Mikäli näistä ohjeista ei ole apua tai kaipaat lisätietoja, ota yhteys asiakaspalveluun soittamalla liitteenä olevassa asiakaspalvelulehtisessä osoitettuun numeroon.

Soita takuutodistuksessa osoitettuun puhelinnumeroon, mikäli asuinmaasi ei ole lehtisessä. Jos jorkauksia tarvitaan, käänny ainoastaan De'Longhin teknisen huoltopalvelun puoleen. Osoitteet on luettelut keittimen mukana toimitetussa takuutodistuksessa

3.3 Lataa sovellus!



De'Longhi Coffee Link -sovelluksen ansiosta joitakin toimintoja voidaan ohjata etäkäytössä.

Sovelluksesta löytyy myös tietoja, neuvoja ja kahvin maailmaa koskevia mielenkiintoisia aiheita. Sovelluksen ansiosta kaikki keitintä koskevat tiedot ovat ulottuvillasi.



Tämä symboli korostaa toiminnot, joita voidaan ohjata tai katsella sovelluksessa.

Lisäksi on mahdollista luoda jopa 6 uutta juomaa kullekin profiilille ja ladata ne keittimeen.

i **Huomaa:**

Tarkista yhteensopivat laitteet sivulta "compatibledevices.delonghi.com".

4. KUVAAUS

4.1 Keittimen kuvaus (sivu 3 - A)

- A1. Kahvipapusaäiliön kansi
- A2. Esijauhettun kahvin suppilon kansi
- A3. Kahvipapusaäiliö
- A4. Esijauhettun kahvin suppilo
- A5. Jauhatuskarkeuden säätönappi
- A6. Kuppien lämmitystaso
- A7. Näppäin : keittimen käynnistämiseksi tai sammuttamiseksi (standby)
- A8. Korkeuden mukaan säädettävä kahvisuutin
- A9. Kuumavesi-/höyryputki
- A10. Sakkasaäiliö
- A11. Kuppialusta
- A12. Tippa-alustan veden tason osoitin
- A13. Alustan ritilä
- A14. Tippa-alusta
- A15. Vesisäiliön kansi
- A16. Vesisäiliö
- A17. Veden pehennysuodattimen paikka
- A18. Uutinyksikön luukku
- A19. Uutinyksikkö
- A20. Virtajohdon liittimen kiinnityskohta
- A21. Virtakatkaisin (ON/OFF)

4.2 Kotisivun kuvaus (päänäyttö) (sivu 2 - B)

- B1. : valikko juomien asetusten muokkaamiseen
- B2. : keittimen asetusvalikko
- B3. Maku valittu
- B4. Kello
- B5. Valittu määrä
- B6. : maun valinta
- B7. : määrän valinta
- B8. : vieritysuoli
- B9. Valittavat juomat (paina vieritysuolia tai kaikkien juomien näkemiseksi: alempi palkki osoittaa esillä olevaa näyttöä)
- B10. : vieritysuoli
- B11. Ohjelmoitavat profiilit (ks. "17. Oman käyttäjäprofiilin tallennus")

4.3 Lisävarusteiden kuvaus

(sivu 2 - C)

- C1. Reagenssiliuska "Total Hardness Test" (liitetty englanninkielisten ohjeiden sivulle 2).
- C2. Esijauhettun kahvin annoslusikka
- C3. Kalkinpoistoaine
- C4. Pehennysuodatin (vain joissakin malleissa)
- C5. Puhdistussuti
- C6. Kuumavesi-/höyrysuutin
- C7. Suuttimen vapautuspainike
- C8. Virtajohto
- C9. Jääpala-astia (2 kpl)

4.4 Maitosaäiliön kuvaus

(sivu 2 - D)

- D1. Vaahdon ja CLEAN-toiminnon säätönappi
- D2. Maitosaäiliön kansi
- D3. Maitosaäiliö
- D4. Maidon imuputki
- D5. Vaahdotetun maidon suutin (säädettävä)

4.5 Mix carafen kuvaus

(sivu 2 - E)

- E1. Kansi
- E2. Suppilo
- E3. Höyryn annosteluputki (kaakaolisävaruste)
- E4. Kaakaosekoitin (kaakaolisävaruste)
- E5. Mix carafe -kaakao
- E6. Suppilon irrotuskieleke
- E7. Aero-sekoitin (aerolisävaruste)

5. ALKUVALMISTELUT

5.1 Keittimen tarkastus

Poista keitin pakkauksestaan ja varmista, että se on moitteettomassa kunnossa ja että kaikki lisätarvikkeet ovat pakkauksen mukana. Älä käytä keitintä, mikäli se on silminnähdn vahingoittunut. Ota yhteys De'Longhin tekniseen huoltopalveluun.

5.2 Keittimen asennus



Varoitus!

Muista seuraavat turvallisuuteen liittyvät seikat keittimen asennuksen yhteydessä:

- Keittimestä hehkuu lämpöä ympäröivään tilaan. Varmista, että kahvinkeitin molemmille sivuille sekä taakse jää vähintään 3 cm ja että keittimen päälle jää vähintään 15 cm tyhjää tilaa.
- Keitin voi vahingoittua, mikäli sen sisälle pääsee vettä.
- Älä sijoita keitintä vesihanojen tai pesuallaiden läheisyyteen.
- Keitin voi vahingoittua, mikäli se sisällä oleva vesi jäätyy. Älä asenna keitintä tiloihin, joiden lämpötila voi laskea nollan alapuolelle.
- Varmista, etteivät terävät kulmat tai kuumat pinnat (esim. sähköliedet) pääse vahingoittamaan keittimen sähköjohtoa.

5.3 Keittimen kytkentä



Varoitus!

Varmista, että keittimen pohjaan sijoitetussa arvokyltissä osoitettu sähköverkon jännite vastaa verkkojännitettä.

Kytke keitin ainoastaan riittävän tehokkaasti maadoitettuun pistorasiaan, jonka teho on vähintään 10 A.

Anna ammattitaitoisen sähköasentajan vaihtaa pistorasia uuteen, mikäli pistoke ja pistorasia eivät sovi yhteen..



5.4 Ennen keittimen käyttöönottoa



Tärkeää!

- Keitin on tarkastettu tehtaalla kahvia käyttämällä, joten on täysin normaalia, että löydät jonkin verran kahvia kahvimyllystä. Vakuutamme kuitenkin, että tämä keitin on täysin uusi.
 - Säädä veden kovuus mahdollisimman pian noudattamalla ohjeita, jotka on annettu luvussa "20. Veden kovuuden ohjelmointi".
1. Kytke virtajohdon liitin (C8) keittimen takaosassa olevaan paikkaan (A20), kytke laite verkkovirtaan (kuva 1) ja varmista, että laitteen takaosaan asetettua virtakatkaisinta (A21) on painettu (kuva 2).

2. "SELECT LANGUAGE" (valitse kieli): paina (B10) tai (B8), kunnes näyttöön (B) ilmestyy haluttua kieltä vastaava lippu. Paina lippua.

Toimi tämän jälkeen keittimen näytölle ilmestyvien ohjeiden mukaisesti:

3. "TÄYTÄ VESISÄILIÖ RAIKKAALLA VEDELLÄ": irrota vesisäiliö (kuva 3), avaa kansi (kuva A15) (kuva 4), täytä se raikkaalla vedellä aina (säiliön sisäpuolella olevaan) MAX-linjaan saakka (kuva 5), sulje kansi ja aseta säiliö takaisin paikoilleen (kuva 6).
4. "ASETA VESISUUTIN PAIKOILLEEN": Tarkista, että kuuma-vesi-/höyrysuutin (C6) on asetettu putkeen (A9) (kuva 7) ja laita sen alle tilavuudeltaan vähintään 100 ml:n astia (kuva 8).
5. Näytölle ilmestyy viesti "PIIRI TYHJÄ PAINA OK TÄYTÖN ALOITTAMISEKSI".
6. Paina OK" vahvistaaksesi: keitin annostelee vettä suuttimesta (kuva 8) ja sammuu sitten automaattisesti.

Nyt kahvinkeitin on käyttövalmis.



Tärkeää!

- Valmista keittimen ensimmäisen käyttöönoton yhteydessä 4-5 cappuccinoa. Vasta tämän ensikäytön jälkeen maku on paras mahdollinen.
- Ensimmäisellä käyttökerralla vesipiiri on tyhjä, minkä vuoksi keitin saattaa pitää kovaa ääntä. Ääni vaimenee piirin täytyessä.
- Ensimmäisten 5–6 cappuccinon valmistuksen aikana on täysin normaalia, että veden kiehuaan liittyvä ääni kuuluu: myöhemmin ääni vaimenee.
- Keittimen parhaan suorituskyvyn vuoksi kannattaa asentaa pehmenyysuodatin (C4) noudattamalla ohjeita, jotka on annettu luvussa "21. Pehmenyysuodatin". Jos mallissa ei ole suodatinta, sellaisen voi pyytää De'Longhin valtuutetuista huoltokeskuksista.

6. KEITTIMEN KÄYNNISTYS



Tärkeää!

- Varmista aina ennen keittimen käynnistämistä, että takaosaan asetettua virtakatkaisinta (A21) on painettu (kuva 2).
- Keitin suorittaa esilämmitys- ja huuhteluohjelman aina käynnistymisen yhteydessä. Älä keskeytä tätä ohjelmaa. Kahvinkeitin on käyttövalmis vasta tämän ohjelman suoritamisen jälkeen.



Palovammavaara!

Kahvisuuttimen putkista (A8) valuu jonkin verran kuumaa vettä huuhteluvaiheen aikana. Vesi kerätään tippa-alustalle (A14).

Ole erityisen varovainen, ettei kuumaa vettä pääse roiskumaan päällesi.

- Jos haluat käynnistää keittimen, paina näppäintä  (A7-kuva 9): näytölle ilmestyy viesti "LÄMMITYS MENEILLÄÄN ODOTA, OLE HYVÄ".
- Lämmityksen jälkeen näytölle ilmestyy seuraava viesti: "HUUHTELU MENEILLÄÄN, KUUMAA VETTÄ SUUTTIMITS-TÄ". Näin keitin lämmittää säiliön ja valuttaa kuumaa vettä sisäisiin kanaviin, jotta myös nämä lämpenisivät.

Keittimen lämpötila on oikea, kun päänäyttö (kotisivu) tulee esiin.

7. KEITTIMEN SAMMUTUS

Jokaisen sammutuksen yhteydessä keitin suorittaa automaattisen huuhtelun, mikäli kahvia on valmistettu.

Palovammavaara!

Kahvisuuttimen putkista (A8) valuu jonkin verran kuumaa vettä huuhteluvaiheen aikana. Ole erityisen varovainen, ettei kuumaa vettä pääse roiskumaan päällesi.

- Sammuta keitin painamalla näppäintä  (A7-kuva 9).
- Näytölle ilmestyy kirjoitus "SAMMUTUS MENEILLÄÄN, ODOTA OLE HYVÄ": Jos näin on ohjelmoitu, keitin suorittaa huuhtelun ja sammuu (stand-by).

Tärkeää!

Jos keitintä ei käytetä pitkään aikaan, suorita ensin tyhjennys (ks. kappale "8.17 Piirin tyhjennys ") ja kytketä keitin sitten sähkövirrasta seuraavasti:

- sammuta keitin painamalla näppäintä  (kuva 9).
- vapauta virtakatkaisin (A21), joka sijaitsee keittimen takana (kuva 2).

Varoitus!

Älä koskaan paina virtakatkaisinta, kun keitin on päällä.

8. VALIKON ASETUKSET

8.1 HUUHTELU

Tällä toiminnolla kuumaa vettä voidaan annostella kahvisuuttimesta (A8) ja kuumavesi-/höyrysuuttimesta (C6), jos se on laitettu, niin että koneen sisäinen piiri puhdistuu ja lämpenee. Aseta astia kahvi- ja kuumavesisuuttimen alle (tilavuus väh. 100 ml) (kuva 8).

Kytke toiminto päälle seuraavasti:

1. Paina  (B2) siirtyäksesi valikkoon.
2. Paina  (B10) tai  (B8), kunnes näyttöön (B) ilmestyy  HUUHTELU".
3. Paina näppäintä  " > " käynnistääksesi huuhtelun.

Varoitus! Palovammojen vaara.

Älä koskaan poistu keittimen luota kuuman veden valutuksen aikana.

4. Muutaman sekunnin kuluttua ensin kahvisuuttimesta ja sitten kuumavesi-/höyrysuuttimesta (jos paikoillaan) tulee kuumaa vettä, joka puhdistaa ja lämmittää keittimen sisäpiirin. Näytölle ilmestyy kirjoitus "HUUHTELU MENEILLÄÄN KUUMAA VETTÄ SUUTTIMITS-TÄ" ja palkki, joka näyttää valmistumisen edistymisen vaihe vaiheelta.
5. Voit keskeyttää huuhtelun painamalla  "STOP" tai odottaa, että se keskeytyy automaattisesti.

Tärkeää!

- Jos keitintä ei käytetä 3–4 päivään, seuraavalla käyttökerralla kannattaa tehdä 2–3 huuhtelua ennen käyttöä.
- On aivan normaalia, että kyseisen toiminnon jälkeen saksakieliossa (A10) on vettä.

8.2 Kalkinpoisto













Kalkinpoistoon liittyviä ohjeita varten, ks. luku "19. Kalkinpoisto".

8.3 Vesisuodatin

Suodattimen (C4) asennuksen ohjeita on luvussa "21. Pehmennyssuodatin".

8.4 Juoman asetukset

Tässä osassa voit tutustua muokattuihin asetuksiin ja palauttaa tarvittaessa jokaisen yksittäisen juoman oletusarvot, poikkeuksena kylmä kahvi, kylmä maito ja kaaka.



1. Paina  (B2) siirtyäksesi valikkoon.
 2. Paina  (B10) tai  (B8), kunnes näyttöön (B) ilmestyy  JUOMAN ASETUKSET".
 3. Paina  ": näytölle tulee esiin ensimmäisen juoman asetuspaneeli.
 4. Käyttäjaprofiili näkyy korostettuna näytöllä. Arvot näkyvät pystypalkeissa. Oletusarvon kohdalla on symboli  ja voimassa olevan arvon kohdalla on täyttyvä pystypalkki;
 5. Asetusvalikkoon palataan painamalla  "ESC". Selataksesi ja saadaksesi näkyville juomat, paina  NEXT.
 6. Jos haluat nollata näytöllä olevan juoman Oletusarvot, paina  "RESET".
 7. "VAHVISTA NOLLAUS?" ja vahvista painamalla  "OK" (nollaa painamalla  "ESC").
 8. "OLETUSARVOT ASETETTU": paina  "OK".
- Juoma on ohjelmoitu uudelleen oletusarvoihin. Jatka muilla juomilla tai palaa asetusvalikkoon.

Tärkeää!

- Jos haluat muokata jonkin muun profiilin juomia, palaa kotisivulle, valitse haluamasi profiili (B11) ja toista toimenpide.
- Jos haluat nollata kaikki profiilin juomat, ks. kappaletta "8.18 Oletusarvot "

8.5 Säädä kellonaika

Jos haluat säätää näytöllä (B) olevaa kellonaikaa, toimi seuraavasti:

1. Paina  (B2) siirtyäksesi valikkoon.
2. Paina  (B10) tai  (B8), kunnes näyttöön (B) ilmestyy "  ASETA AIKA".
3. Paina "  ": näytölle ilmestyy kellonajan asetuspaneeli.
4. Paina  tai  tuntien ja minuuttien kohdalla, kunnes oikea kellonaika ilmestyy näyttöön.
5. Vahvasta painamalla "  OK " (nollaa painamalla "  ESC") ja paina "  ESC" palataksesi kotisivulle.

Nyt kellonaika on asetettu.











8.6 Automaattinen käynnisty

Tämän toiminnon avulla voit ohjelmoida kellonajan, jolloin keitin käynnistyy automaattisesti. Näin löydät keittimen jo käyttövalmiina (esimerkiksi aamulla).

Tärkeää!

Tätä toimintoa voi käyttää vain siinä tapauksessa, että kellonaika on jo asetettu oikein (ks. kappale "8.5 Säädä kellonaika ").

Automaattinen käynnisty ohjelmoidaan seuraavalla tavalla:

1. Paina  (B2) siirtyäksesi valikkoon.
2. Paina  (B10) tai  (B8) kunnes näyttöön (B) ilmestyy kirjoitus "  AUT. KÄYNNISTYS".
3. Valitse toiminto painamalla "  ": näytölle ilmestyy kellonajan asetuspaneeli.
4. Paina  tai  tuntien ja minuuttien kohdalla, kunnes haluamasi automaattisen käynnistykseen kellonaika ilmestyy näyttöön.
5. Paina OFF tai ON laittaaksesi automaattisen käynnistykseen päälle tai pois päältä.
6. Vahvasta painamalla "  OK " (nollaa ja palaa asetusvalikkoon, painamalla "  ESC") ja paina "  ESC" palataksesi kotisivulle.

Automaattisen käynnistykseen kellonaika on näin ohjelmoitu ja kellonajan viereen ilmestyy vastaava symboli joka osoittaa, että toiminto on päällä.

Tärkeää!



Kun keitin sammutetaan virtakatkaisimesta (A21), aiemmin päälle laitettu automaattisen käynnistykseen asetus menetetään.

8.7 Automaattinen sammutus (standby)

Voit asettaa automaattisen sammutuksen, jotta keitin sammuisi 15 tai 30 minuutin tai 1, 2 tai 3 tunnin kuluttua viimeisestä käyttökerrasta.

Automaattinen sammutus ohjelmoidaan seuraavalla tavalla:

1. Paina  (B2) siirtyäksesi valikkoon.

2. Paina  (B10) tai  (B8), kunnes näyttöön (B) ilmestyy "  AUT. SAMMUTUS" ja voimassa oleva valinta (15 tai 30 minuuttia, tai 1, 2 tai 3 tuntia).







3. Paina näytössä "  ", kunnes olet valinnut haluamasi arvon.

4. Paina "  ESC" palataksesi kotisivulle.

Nyt automaattinen sammutus on ohjelmoitu uudelleen.

8.8 Lämmitystaso







Kupit voidaan lämmittää ennen kahvin keittämistä laittamalla päälle lämmitystaso (A6) ja asettamalla kupit sen päälle.

1. Paina  (B2) siirtyäksesi valikkoon.
2. Paina  (B10) tai  (B8), kunnes näyttöön (B) ilmestyy kirjoitus "  LÄMMITYSTASO".
3. Paina "  " laittaaksesi lämmitystason päälle ON tai pois päältä OFF.
4. Paina "  ESC" palataksesi kotisivulle.

8.9 Energian säästö

Tämän toiminnon avulla energiansäästötä voidaan kytkeä päälle tai pois päältä. Kun toiminto on päällä, pienempi energiankulutus voidaan taata eurooppalaisten määräysten mukaisesti.







Energiansäästötä laitetaan päälle ja pois päältä seuraavasti:

1. Paina  (B2) siirtyäksesi valikkoon.
2. Paina  (B10) tai  (B8), kunnes näyttöön (B) ilmestyy "  ENERGIAN SÄÄSTÖ".
3. Paina "  " laittaaksesi energian säästön päälle ON tai pois päältä OFF.
4. Paina "  ESC" palataksesi kotisivulle.

Näytölle, kellonajan viereen, ilmestyy vastaava symboli, mikä tarkoittaa, että toiminto on laitettu päälle.

8.10 Kahvin lämpötila

Jos haluat muuttaa kahviveden lämpötilaa, toimi seuraavasti:

1. Paina  (B2) siirtyäksesi valikkoon.
2. Paina  (B10) tai  (B8), kunnes näyttöön (B) ilmestyy "  KAHVIN LÄMPÖTILA" ja voimassa oleva valinta (ALHAINEN, NORMAALI, KORKEA, MAKSIMI).
3. Paina "  ", kunnes haluamasi lämpötila on valittu.
4. Paina "  ESC" palataksesi kotisivulle.

Tärkeää!

Voit asettaa eri lämpötilan eri profiileille (ks. luku "17. Oman käyttäjäprofiilin tallennus").

8.11 Veden kovuus

Katso veden kovuuden ohjelmointiin liittyviä ohjeita luvusta "20. Veden kovuuden ohjelmointi".

8.12 Valitse kieli

Jos haluat muuttaa näytön (B) kieltä, toimi seuraavasti:

1. Paina "⚙️" (B2) siirtyäksesi valikkoon.
2. Paina "⏪(B10) tai ⏩(B8)", kunnes näyttöön ilmestyy "ASETA KIELI".
3. Paina "🌐": paina "⏪" tai "⏩", kunnes esiin tulee haluamasi kielen lippu. Valitse se.
4. Paina "⏪ ESC" 2 kertaa palataksesi kotisivulle.

8.13 Äänimerkki

Tämän toiminnon avulla on mahdollista laittaa äänimerkki päälle tai pois päältä. Äänimerkki soi, kun kuvakkeita painetaan ja kun varusteita asetetaan/irrotetaan. Äänimerkki laitetaan päälle ja pois päältä seuraavasti:

1. Paina "⚙️" (B2) siirtyäksesi valikkoon.
2. Paina "⏪(B10) tai ⏩(B8)", kunnes näyttöön (B) ilmestyy "🔊 ÄÄNIMERKKI".
3. Paina "🔊" laittaaksesi äänimerkin päälle ON tai pois päältä OFF.
4. Paina "⏪ ESC" palataksesi kotisivulle.

8.14 Kupin valo

Tämän toiminnon avulla kupin valo laitetaan päälle tai pois päältä.

Valot syttyvät palamaan jokaisen kahjuoman ja kuuman maidon valmistuksen sekä huuhtelun yhteydessä.

Toiminto laitetaan päälle ja pois päältä seuraavasti:

1. Paina "⚙️" (B2) siirtyäksesi valikkoon.
2. Paina "⏪(B10) tai ⏩(B8)", kunnes näyttöön (B) ilmestyy "💡 KUPIN VALO".
3. Paina "💡" laittaaksesi ON kupin valon päälle OFF tai pois päältä.
4. Paina "⏪ ESC" palataksesi kotisivulle.

8.15 Tausta

Voit muuttaa keittimen näytön taustaa valitsemalla 4 käytettävissä olevan taustan väliltä: "SHADED BLUE", "STAINLESS STEEL", "COFFEE BROWN", "DARK BLUE". Toimi seuraavasti:

1. Paina "⚙️" (B2) siirtyäksesi valikkoon.
2. Paina "⏪(B10) tai ⏩(B8)", kunnes näyttöön (B) ilmestyy "📄 TAUSTA".
3. Paina "👇": näytölle ilmestyvät käytettävissä olevat taustat.
4. Valitse haluamasi tausta painamalla valitsemaasi ruutua: keitin palaa asetusvalikkoon valitulla ja uudella taustalla.
5. Paina "⏪ ESC" palataksesi kotisivulle.

8.16 Bluetooth

Tällä toiminnolla laitetaan päälle tai pois päältä PIN-suojaus, jolla luodaan yhteys keittimen ja laitteen välille.

1. Paina "⚙️" (B2) siirtyäksesi valikkoon.
 2. Paina "⏪(B10) tai ⏩(B8)", kunnes näyttöön (B) ilmestyy "🔗 BLUETOOTH".
 3. Paina "👇" päästäksesi toimintoon.
 4. Laita PIN-suojaus päälle tai pois päältä painamalla ON tai OFF.
 5. Paina "⏪ ESC" 2 kertaa palataksesi kotisivulle.
- Keittimen esiasetettu PIN-koodi on "0000". PIN-koodi kannattaa vaihtaa. Vaihto tehdään suoraan SOVELLUKSESTA.

i Tärkeää!

Keittimen Bluetooth-toiminnossa näkyvän sarjanumeron ansiosta keitin voidaan tunnistaa tarkalleen, kun yhteys SOVELLUKSEEN luodaan.

8.17 Piirin tyhjennys

Jos et käytä keitintä pitkään aikaan tai olet aikeissa viedä sen huoltokeskukseen, sinun kannattaa tyhjentää keittimen vesipiiri jotta vesi jäätyisi.

Toimi seuraavasti:

1. Paina "⚙️" (B2) siirtyäksesi valikkoon.
2. Paina "⏪(B10) tai ⏩(B8)", kunnes näyttöön (B) ilmestyy "🧺 PIIRIN TYHJENNYS".
3. Paina "👇".
4. "TYHJENNÄ SAKKASÄILIÖ JA TIPPA-ALUSTA": irrota sakkasäiliö (A10) ja tippa-alusta (A14) ja tyhjennä ne. Paina "⏩ NEXT".
5. "ASETA SAKKASÄILIÖ JA TIPPA-ALUSTA". Aseta tippa-alusta sekä sakkasäiliö paikoilleen.
6. "SIJOITA 0,5 ASTIA PAIKOILLEEN; PAINA OK ALOITTAMISEKSI". Laita astia kahvisuuttimen (A8) ja kuumavesisuuttimen (C6) alle. Paina "✓ OK" (kuva 8);

⚠️ Palovammavaara!

Älä koskaan poistu keittimen luota kuuman veden valutuksen aikana.

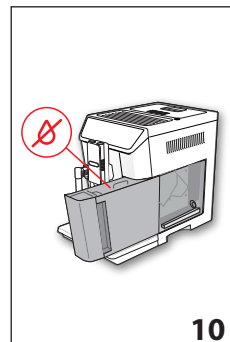

7. "HUUHTELU MENEILLÄÄN, ODOTA, OLE HYVÄ": keitin suorittaa huuhtelu kahvisuuttimesta.
8. "TYHJENNÄ VESISÄILIÖ": irrota vesisäiliö (A16) ja tyhjennä se kokonaan. Paina sitten "⏩ NEXT" (kuva 10).
9. (Jos suodatin on asennettuna) "POISTA VEDEN SUODATIN": poista suodatin säiliöstä. Paina "⏩ NEXT".

- "ASETA VESISÄILIÖ PAIKOILLEEN, PAINA OK JATKAAKSESI". Laita vesisäiliö paikoilleen ja paina "✓ OK" (kuva 6).
- "VESIPIIRIN TYHJENNYS MENEILLÄÄN": odota, että keitin tekee tyhjennyksen (varo suuttimista tulevaa kuumaa vettä). Keittimen tyhjentyessä keitin saattaa tulla meluisammaksi. Tämä kuuluu keittimen normaaliin toimintaan.
- "TYHJENNÄ TIPPA-ALUSTA": Irrota tippa-alusta, tyhjennä se ja aseta se uudelleen, paina sitten "➤ NEXT".
- "TYHJENNYS TEHTY PAINA OK SAMMUTTAKSESI". Paina "✓ OK". Keitin sammuu.

Tärkeää!

Kun keitin laitetaan päälle seuraavan kerran, piirin täyttöä pyydetään. Noudata kappaleen "5.4 Ennen keittimen käyttöönottoa" ohjeita kohdasta 3 alkaen.

8.18 Oletusarvot

Tämän toiminnon avulla voit palauttaa valikon kaikki oletusarvot (poikkeuksena kieliasetus, joka pysyy ennallaan).

Oletusarvot palautetaan seuraavalla tavalla:

- Paina "⚙️" (B2) siirtyäksesi valikkoon.
- Paina "⏪" (B10) tai "⏩" (B8), kunnes näyttöön (B) ilmestyy "🏭 OLETUSARVOT". Paina "▶️".
- Paina "🏭 TÄYSI NOLLAUS", jos haluat palauttaa kaikki profiilit alkuasetuksiin. Muussa tapauksessa valitse haluamasi profiili.
- "ASETETAANKO OLETUSARVOT?": paina "✓ OK" vahvistaaksesi (tai "⏪ ESC" jättääksesi parametrit muuttamatta).
- "OLETUSARVOT ASETETTU". Paina "✓ OK" vahvistaaksesi ja "⏪ ESC" palataksesi kotisivulle.

8.19 Tilastotiedot

Tämän toiminnon avulla voidaan tarkastella keittimen tilastotietoja. Pääset tarkastelemaan tilastotietoja seuraavasti:







- Paina "⚙️" (B2) siirtyäksesi valikkoon.
- Paina "⏪" (B10) tai "⏩" (B8), kunnes näyttöön (B) ilmestyy "📊 TILASTOTIEDOT".
- Paina "⏴": voit tarkistaa kaikki tilastotiedot painamalla "⏴" tai "⏩".
- Paina "⏪ ESC": keitin palaa kotisivulle.

9. KAHVIN VALMISTUS

9.1 Kahvin maun valinta

Valitse kotisivulta haluamasi maku painamalla "☕ MAKU" (B6):

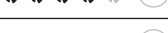



	(katso "9.4 Kahvin valmistus esijauhetusta kahvista")
---	---

	X-MIETO MAKU
	MIETO MAKU
	NORMAALI MAKU
	VOIMAKAS MAKU
	X-VOIMAKAS MAKU
	Oma (jos ohjelmoitu) / Vakio

Annostelun jälkeen makuasetus palaa arvoon .

9.2 Kahvimäärän valinta

Valitse kotisivulta haluamas kahvimäärä kuppia kohden painamalla "☕ MÄÄRÄ" (B7):

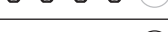
	MÄÄRÄ SMALL
	MÄÄRÄ MEDIUM
	MÄÄRÄ LARGE
	MÄÄRÄ X-LARGE
	Oma määrä (jos ohjelmoitu) / Vakiomäärä

Annostelun jälkeen määräasetus palaa arvoon .

9.3 Kahvin valmistus kahvipavuista

Varoitus!

Älä käytä kahvimyllyssä sokeroitua tai täytettyjä kahvipapuja, sillä ne saattavat tarttua kahvimyllyyn ja vahingoittaa sen korvauskelvottomaksi.

- Kaada kahvipavut tarkoitusta varten olevaan kahvipapusäiliöön (A3) (kuva 12).
- Aseta kuppi kahvisuuttimien (A8) alle.
- Madalla suutinta niin, että se on mahdollisimman lähellä kuppia (kuva 13). Näin saat parempaa vaahtoa.
- Paina "⏪" (B10) tai "⏩" (B8), kunnes näyttöön tulee haluamasi kahvi.
- Valitse sitten haluamasi kahvi kotisivulta:
 - ESPRESSO
 - DOPPIO+
 - COFFEE
 - LONG
 - AMERICANO
 - 2X ESPRESSO
- Valmistus alkaa, ja näyttöön (B) ilmestyy valitun juoman kuva ja palkki, joka täyttyy valmistuksen edetessä.

i Tärkeää:

- Voit valmistaa samanaikaisesti 2 ESPRESSO -kupillista painamalla myös "2X ☕" 1 ESPRESSO -kupillisen valmistuksen aikana (kuva jää näkyviin muutaman sekunnin ajaksi valmistuksen aluksi).
- Keittimen valmistaessa kahvia annostelu voidaan keskeyttää millä hetkellä tahansa painamalla "⊗ STOP".
- Heti kun annostelu on päättynyt, ja haluat lisätä kupissa olevaa kahvin määrää, paina "⊕ EXTRA". Kun haluttu määrä on saavutettu, paina "⊗ STOP".

Keitin on heti uudelleen käyttövalmis valmistuksen jälkeen.

i Tärkeää!

- Käytön aikana näyttöön voi ilmestyä joitakin viestejä (TÄYTÄ VESISÄILIÖ, TYHJENNÄ SAKKASÄILIÖ jne.). Niiden merkitys on annettu kappaleessa "24. Näytölle ilmestyvät viestit".
- Jos haluat kuumempaa kahvia, katso kappaletta "9.6 Jos haluat kuumempaa kahvia".
- Jos kahvi valuu tippumalla tai se on liian laihaa, vaahtoa on liian vähän tai se on liian kylmää, lue ohjeet, jotka on annettu kappaleessa "9.5 Kahvimyllyn säätö" ja luvussa "25. Vianetsintä".
- Jokaisen kahvin valmistus voidaan yksilöllistää (katso lukuja "16. Juomien muokkaaminen" ja "17. Oman käyttäjätunnus").
- Jos "Energian säästö" -tila on päällä, ensimmäisen kahvin annostelu saattaa kestää muutaman sekunnin.

9.4 Kahvin valmistus esijauhettusta kahvista

! Varoitus!

- Älä koskaan kaada esijauhettua kahvia keittimeen, joka ei ole päällä. Kahvi saattaa joutua keittimen sisäosiin ja liata sen. Muuten keitin saattaa vahingoittua.
- Älä koskaan kaada suppilon yhtä tasaista annoslusikallista (C2) enempiä kahvia. Muuten kahvia voi joutua keittimen sisään liaten sen tai suppilo (A4) voi tukkiutua.

i Tärkeää!

Esijauhettua kahvia käyttäessäsi voit valmistaa vain yhden kahvikupillisen kerrallaan.

1. Paina toistuvasti näppäintä "☕ MAKU" (B6), kunnes näytölle (B) ilmestyy "☕" (esijauhettu).
2. Aava esijauhetun kahvin supillon kansi (A2).
3. Varmista, ettei suppilo (A4) ole tukossa ja kaada suppilon sitten yksi tasainen annoslusikallinen esijauhettua kahvia (kuva 14).
4. Aseta kuppi kahvisuuttimien alle (A8) (kuva 13).
5. Valitse kotisivulta haluamasi kahvi (ESPRESSO, COFFEE, LONG, AMERICANO).

6. Valmistus alkaa ja näytölle ilmestyy valitun juoman kuvake ja palkki, joka näyttää vaihe vaiheelta juoman valmistumisen.

i Tärkeää!

- Keittimen valmistaessa kahvia annostelu voidaan keskeyttää millä hetkellä tahansa painamalla "⊗ STOP".
- Heti kun annostelu on päättynyt, ja haluat lisätä kupissa olevaa kahvin määrää, paina "⊕ EXTRA". Kun haluttu määrä on saavutettu, paina "⊗ STOP".

Keitin on heti uudelleen käyttövalmis valmistuksen jälkeen.

! Varoitus! LONG-kahvin valmistus ☕:

Valmistuksen puoleissäällä esiin tulee viesti "LISÄÄ KAHVIJAUHE, KORKEINTAAN YKSI ANNOSLUSIKALLINEN". Kaada sitten sisään tasainen annoslusikallinen esijauhettua kahvia ja paina "☑ OK".

i Tärkeää!

- Käytön aikana näyttöön voi ilmestyä joitakin viestejä (TÄYTÄ VESISÄILIÖ, TYHJENNÄ SAKKASÄILIÖ jne.). Niiden merkitys on annettu kappaleessa "24. Näytölle ilmestyvät viestit".
- Jos haluat kuumempaa kahvia, katso kappaletta "9.6 Jos haluat kuumempaa kahvia".
- Jos "Energian säästö" -tila on päällä, ensimmäisen kahvin annostelu saattaa kestää muutaman sekunnin.

9.5 Kahvimyllyn säätö

Kahvimylly on säädetty tehtaalla jauhatukselle, joka sopii erittäin hyvin kahvin valmistukseen. Älä siis säädä sitä heti ensimmäisen käyttöönoton yhteydessä.

Muuta säätöä jauhatuskarkeuden säätönupista (A5 - kuva 11), mikäli huomaat ensimmäisen kahvikupillisen valmistuksen jälkeen, että kahvi on laihaa ja siinä on vähän vaahtoa tai että kahvi valuu liian hitaasti (tippumalla).

i Tärkeää!

Käännä jauhatuskarkeuden säätönuppia ainoastaan silloin, kun kahvimylly on päällä kahviuomien valmistuksen alkuvaiheessa.

Jos kahvi valuu liian hitaasti tai ei valua lainkaan, väännä nuppia myötäpäivää yhden naksahduksen verran kohti lukua 7.

Käännä nuppia yhden naksahduksen verran vastapäivään numeron 1 suuntaan (ei enää naksahdu kerrallaan, muutoin kahvi saattaa valua sen jälkeen tippumalla), jolloin kahvi on täyteläisempää ja vaahto syntyy paremmin.



Huomaat tapahtuneen muutoksen vaikutuksen vasta seuraavien kahden kupillisen valmistuksen jälkeen. Jos tämän säädön



jälkeen tulos ei ole tyydyttävä, toista toimenpide kääntämällä nuppia toisen naksahduksen verran.

9.6 Jos haluat kuumempaa kahvia

Jos haluat kuumempaa kahvia, toimi seuraavasti:

- tee huuhtelu valitsemalla "Huuhtelu" asetusvalikosta (kappale "8.1 Huuhtelu ");
- lämmitä kupit kuumalla vedellä (käytä kuumavesitoimintoa, katso luku "12. Kuuman veden valutus").
- lisää kahvin lämpötilaa asetusvalikosta (kappale "8.10 Kahvin lämpötila ).

10. KUUMIEN MAITOUJMIEN VALMISTUS

Tärkeää!

Jotta maito ei olisi vähävaahtoista ja jotta siinä ei olisi suuria kuplia, puhdista aina maitosäiliön kansi (D2) ja kuumavesiputki (A9) kappaleissa "10.4 Maitosäiliön puhdistus jokaisen käytön jälkeen", "18.10 Maitosäiliön puhdistus" ja "18.11 Kuumavesi-/höyryputken puhdistus" annettujen ohjeiden mukaan.

10.1 Maitosäiliön täyttö ja kiinnitys



1. Ota kansi pois (D2) (kuva 15).
2. Kaada maitosäiliöön (D3) riittävä määrä maitoa, mutta älä ylitä kuitenkaan säiliöön merkittyä MAX-tasoa (kuva 16). Ota huomioon, että jokainen säiliöön merkitty raja vastaa noin 100 ml maitoa.

Tärkeää!

- Saadaksesi aikaan kiinteämmän ja tasaisemman vaahdon, käytä jääkaappikylmää (noin 5 °C) täysin rasvatonta maitoa tai kevytmaitoa.
 - Jos "Energian säästö" -tila on päällä, juoman annostelu saattaa kestää muutaman sekunnin.
3. Varmista, että maidon imuputki (D4) on asettunut oikein maitosäiliön kannessa sitä varten olevaan uraan (kuva 17).
 4. Aseta maitosäiliön kansi takaisin paikoilleen.
 5. Jos paikalla, irrota kuumavesi-/höyrysuutin (C6) vapautuspainiketta (C7) painamalla (kuva 18).
 6. Kiinnitä työntämällä maitosäiliö (D) putken (A9) pohjaan (kuva 19). Keitin antaa äänimerkin (jos äänimerkkitoiminto on päällä).
 7. Aseta riittävän suuri kuppi kahvisuuttimen (A8) sekä vaahdotetun maidon suuttimen (D5) alle. Aseta maidon suutin kupin lähelle vetämällä sitä alasuuntaan (kuva 20).
 8. Alla on annettu ohjeita, joita on noudatettava kutakin toimintoa käytettäessä.

10.2 Vaahdomäärän säätö



Kääntämällä vaahdon säätönuppia (D1) valitaan maitojuoman valmistuksen aikana annosteltavan maitovaahdon määrä.

Nupin asento	Kuvaus	Suosittelaaan...
	EI VAAHTOA	KUUMA MAITO (ei vaahdotettua) /CAFFELATTE
	VÄHÄN VAAHTOA	LATTE MACCHIATO/ FLAT WHITE
	PALJON VAAHTOA	CAPPUCCINO/ CAPPUCCINO+ / CAPPUCCINO MIX / ESPRESSO MACCHIATO / KUUMA MAITO (vaahdotettu)

10.3 Maitopohjaisten juomien automaattinen valmistus

1. Täytä ja kiinnitä paikoilleen maitosäiliö (D) aiemmin annettujen ohjeiden mukaan.
2. Valitse haluamasi juoma kotisivulta:
 - CAPPUCCINO
 - LATTE MACCHIATO
 - CAFFELATTE
 - KUUMA MAITO
 - CAPPUCCINO+
 - ESPRESSO MACCHIATO
 - FLAT WHITE
 - CAPPUCCINO MIX
3. Näytöllä (B) keitin suosittelee vaahdon säätönupin kääntämistä (D1) alkuperäisessä reseptissä annetun vaahdomäärän mukaan. Käännä siis maitosäiliön kannen nuppia (D2) ja vahvista valinta painamalla  OK".
4. Muutaman sekunnin kuluttua juoman valmistus alkaa automaattisesti ja näytölle ilmestyy valitun juoman kuvake ja palkki, joka näyttää vaihe vaiheelta juoman valmistumisen.

Tärkeää: yleisiä ohjeita kaikkien maitopohjaisten juomien valmistamiseen

- " ESC": paina, jos haluat keskeyttää valmistuksen kokonaan ja palata kotisivulle.
- " STOP": paina, jos haluat keskeyttää maidon tai kahvin annostelun ja siirtyä seuraavaan annosteluun (jos suunniteltu) juoman loppuun valmistamiseksi.
- Jos haluat lisätä kupissa olevaa kahvin määrää heti annostelun päätyttyä, paina " EXTRA".
- Jokaisen maitojuoman valmistus voidaan yksilöllistää (katso lukuja "16. Juomien muokkaaminen" ja "17. Oman käyttäjäprofiilin tallennus").
- Älä jätä maitosäiliötä pitkäksi aikaa jääkaapin ulkopuolelle. Mitä enemmän maidon lämpötila nousee (ihanteellinen lämpötila on 5°C), sitä huonompi on vaahdon laatu. Keitin on heti uudelleen käyttövalmis valmistuksen jälkeen.

10.4 Maitosäiliön puhdistus jokaisen käytön jälkeen



Varoitus! Palovammojen vaara

Maitosäiliön sisäisten putkien puhdistuksen aikana vaahdotetun maidon suuttimesta (D5) valuu jonkin verran kuumaa vettä ja höyryä. Ole erityisen varovainen, ettei kuumaa vettä pääse roiskumaan päällesi.

Jokaisen maitotoiminnon käytön jälkeen esiin tulee pyyntö "KÄÄNNÄ NUPPI ASENTOON <CLEAN> PUHDISTUKSEN ALOITTA-MISEKSI" ja maidonvaahdottimen kansi on puhdistettava:

1. Jätä maitosäiliö (D) kiinni keittimeen (maitosäiliötä ei tarvitse tyhjentää).
2. Aseta kuppi tai jokin muu tarkoitukseen soveltuva astia vaahdotettua maitoa ruiskuttavan suuttimen alle (kuva 20).
3. Käännä vaahdon säätönuppi (D1) asentoon "CLEAN" (kuva 21): näytölle (B) ilmestyy "MAITOSÄILIÖN PUHDISTUS MENEILLÄÄN ASETA ASTIA MAITOSUUTTIMEN ALLE" (kuva 22) ja palkki, joka täyttyy vähän kerrallaan puhdistuksen edistyessä. Puhdistus keskeytyy automaattisesti.
4. Käännä säätönuppi takaisin vaahdon valinnan kohdalle.
5. Poista maitosäiliö ja puhdistusta höyryputki (A9) sienellä (kuva 23).



Tärkeää!

- Jos valmistetaan useita maitojuomia, puhdistusta maitosäiliö viimeisen valmistuksen jälkeen. Jos haluat siirtyä seuraaviin valmistuksiin CLEAN-toiminnon viestin ilmestyessä, paina "ESC".
- Jos puhdistusta ei suoriteta, näyttöön ilmestyy symboli , joka muistuttaa maitosäiliön puhdistuksen suorittamisesta.
- Kannuun jäänyttä maitoa voi säilyttää jääkaapissa.
- Joissakin tapauksissa ennen puhdistusta on tarpeen odottaa, että keitin kuumenee.







11. TEETOIMINTO



Varoitus! Palovammojen vaara.



Älä koskaan poistu keittimen luota kuuman veden valutuksen aikana.

1. Tarkista, että kuumavesi-/höyrysuutin (C6) on asetettu oikein kuumavesi-/höyryputkeen (A9).
2. Laita teepussi mukiin ja aseta muki suuttimen alle (mahdollisimman lähelle roiskeiden välttämiseksi).
3. Valitse kotisivulta "  TEETOIMINTO".
4. "KUUMA VESI": valitse:
 - haluamasi vesimäärä painamalla   (kuva 24).

- haluamasi vesimäärä painamalla jotakin teevaihtoehtoa. Jokaista eri teelajia (valkoinen, vihreä, oolong, musta) vastaa tietty kuuman veden lämpötila (kuva 25).
5. Kun juoma on valittu, näytölle (B) ilmestyy vastaava kuva ja palkki, joka näyttää vaihe vaiheelta valmistumisen edistymisen.
 6. Keitin annostelee valitun määrän kuumaa vettä ja keskeyttää annostelun sitten automaattisesti. Voit keskeyttää annostelun manuaalisesti painamalla "  STOP".



Tärkeää!

- Jos "Energian säästö"-tila on päällä, kuuman veden annostelu saattaa kestää muutaman sekunnin.
- Kupissa olevan kuuman veden määrä voidaan yksilöllistää (katso lukuja "16. Juomien muokkaaminen J" ja "17. Oman käyttäjäprofiilin tallennus").
- Annostelu voidaan keskeyttää milloin tahansa painamalla "  STOP".
- Heti kun annostelu on päättynyt, ja haluat lisätä kupissa olevaa veden määrää, paina "  EXTRA". Kun haluttu määrä on saavutettu, paina "  STOP".





12. KUUMAN VEDEN VALUTUS



Varoitus! Palovammojen vaara.

Älä koskaan poistu keittimen luota kuuman veden valutuksen aikana.

1. Tarkista, että kuumavesi-/höyrysuutin (C6) on asetettu oikein kuumavesi-/höyryputkeen (A9).
2. Sijoita astia suuttimen alle (mahdollisimman lähelle, jotta vältyt roiskeilta).
3. Valitse kotisivulta "  KUUMA VESI". Näytölle (B) ilmestyy vastaava kuva ja palkki, joka näyttää vaihe vaiheelta valmistumisen edistymisen.
4. Keitin annostelee kuumaa vettä ja keskeyttää annostelun sitten automaattisesti. Kuuman veden annostelu keskeytetään käsin painamalla "  STOP".



Tärkeää!

- Jos "Energian säästö"-tila on päällä, kuuman veden annostelu saattaa kestää muutaman sekunnin.
- Kuuman veden valmistus voidaan yksilöllistää (katso lukuja "16. Juomien muokkaaminen" ja "17. Oman käyttäjäprofiilin tallennus").



13. HÖYRYN SUIHKUTUS



Varoitus! Palovammojen vaara.

Älä koskaan poistu keittimen luota höyryn suihkutuksen aikana.

1. Tarkista, että kuumavesi-/höyrysuutin (C6) on asetettu oikein kuumavesi-/höyryputkeen (A9).

2. Täytä astia kuumennettavalla tai vaahdotettavalla nesteellä ja upota kuumavesi-/höyrysuutin nesteeseen.



3. Valitse kotisivulta "HÖYRY". Näytölle (B) ilmestyy vastaava kuva ja palkki, joka näyttää vaihe vaiheelta valmistumisen edistymisen. Muutaman sekunnin kuluttua kuumavesi-/höyrysuuttimesta tulee höyryä, joka lämmitteää nesteen.
4. Kun vaahdon lämpötila tai vaahdon taso vastaavat toiveitasi, keskeytä höyryn suihkutus painamalla "STOP".

Varoitus!

Keskeytä höyryn suihkutus aina ennen nestettä sisältävänastian irrottamista, jotta välttäisit roiskeista syntyvät palovammat.

Tärkeää!

Jos "Energian säästö" -tila on päällä, höyryn annostelu saattaa kestää muutaman sekunnin.

13.1 Neuvoja höyryn käyttöön maidon vaahdottamisessa

- Ota huomioon astiaa valitessasi, että nesteen tilavuus kasvaa kaksin- tai kolminkertaiseksi.
- Jotta vaahdot olisi kiinteämpää ja runsaampaa, käytä jääkaappikylmää (noin 5 °C) täysin rasvatonta maitoa tai kevytmaitoa.
- Jos haluat täyteläisempää vaahdot, pyöritä astiaa hitaasti alhaalta ylös.
- Jotta maidossa ei olisi liian vähän vaahdotta tai suurikuplaista vaahdotta, puhdista suutin (C6) aina seuraavassa kappaleessa annettujen ohjeiden mukaan.

13.2 Kuumavesi-/höyrysuuttimen puhdistus käytön jälkeen

Puhdista kuumavesi-/höyrysuutin (C6) jokaisen käyttökerran, jottei sen sisälle kertyisi maitojäämiä ja jottei se tukkeutuisi.











1. Aseta astia kuumavesi-/höyrysuuttimen alle ja anna veden valua vähän (ks. luku "12. Kuuman veden valutus"). Keskeytä sitten kuuman veden annostelu painamalla "STOP".
2. Odota muutama minuutti, että kuumavesi-/höyrysuutin jäähtyy. Irrota se sitten (kuva 18) painamalla vapautuspainiketta (C7). Pitele suutinta paikoillaan yhdellä kädellä ja käännä cappuccinatorea toisella kädellä ja irrota se vetämällä sitä alaspäin (kuva 26).
3. Irrota myös höyryputki vetämällä sitä alaspäin (kuva 27).
4. Varmista, ettei putken reikä ole tukossa. Puhdista se tarvittaessa hammastikulla.
5. Pese suuttimen osat huolellisesti haalealla vedellä ja pesusienellä.

6. Laita putki paikoilleen ja aseta cappuccinator putkeen työntämällä sitä ylöspäin ja kääntämällä sitä myötäpäivään, kunnes se on paikoillaan.



14. KUUMAN KAAKAON VALMISTAMINEN

Valitse kotisivulta KAAKAO ja toimi seuraavasti:

1. "VALITSE KUPIT JA TIHEYYS (VAIHE 1/5)": paina valintanuolista valitaksesi, valmistatko 1 kupillisen ( ) vai 2 kupillista ( ) ja haluatko tiheyden (min= ; max =  ). Paina sitten "NEXT" vahvistaksesi valinnan ja siirry seuraavaan vaiheeseen (tai paina "BACK" palataksesi edelliseen ruutuun).
2. "LAITA KAAKAOSEKOITIN KANNUUN (VAIHE 2/5)". Nosta kannun kantta (E1) (kuva 28), avaa irrotuskieleke (E6) ja irrota suppilo kannusta (E2) (kuva 28). Varmista, että höyryn annosteluputki (E3) ja kaakaosekoitin (E4) on asetettu paikoilleen (kuva 29) laita sitten kannuun kiinnitetty suppilo (kuva 30) paikoilleen.
3. Paina "NEXT" siirtyäksesi seuraavaan vaiheeseen (tai paina "BACK" palataksesi edelliseen ruutuun).
4. "LISÄÄ MAITO TAI VESI HALUAMALLESII TASOLLE (VAIHE 3/5)" kaakaokupillisen valmistamiseksi suppilon on kaadettava jääkaappikylmää maitoa (tai raikasta vettä) tasoon  asti. Jos haluat valmistaa 2 kupillista tai yhden mukillisen kaakaota, kaada maitoa (tai vettä) tasoon   asti. Kun olet lisännyt maidon (tai veden), paina "NEXT" (tai paina "BACK" palataksesi edelliseen ruutuun).
5. "LISÄÄ KAAKAOJAUHE SUPPILOSTA (VAIHE 4/5)" (kuva 32): kaakaokupillisen valmistamiseksi on lisättävä kaksi annoslusikallista (C2) (25 g) kaakaovalmistetta kuuma kaakaota varten. Jos haluat valmistaa kaksi kaakaokupillista tai yhden kaakaomukillisen, lisää 4 annoslusikallista kaakaovalmistetta kuuma kaakaota varten. Kun olet kaakaovalmisteeseen, paina "NEXT" (tai paina "BACK" palataksesi edelliseen ruutuun).





Varoitus!

Tarkista, että kuvassa 33 osoitettu suppilon reikä ei ole tukossa.



Tärkeää!

- Maito on kaadettava astiaan, kun suppilo ja höyryn annosteluputki ja sekoitin ovat jo paikoillaan. Maidon ei tule ylittää kannuun merkittyä tasoa  . Lisää tai vähennä kaakaovalmisteiden määrää maun mukaan.
- Jos maidon tilalla käytetään vettä, noudata samoja ohjeita.
- Jotta kaakaon valmistus sujuisi oikeaoppisesti, kaada suppilon ensin maito (tai vesi) ja sitten kaakaovalmiste.

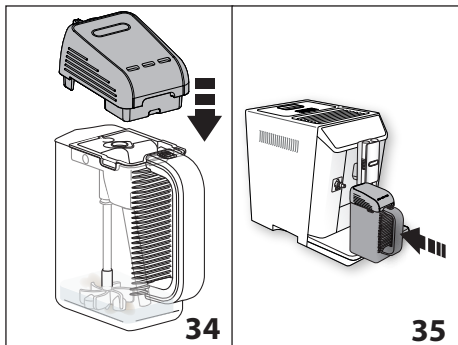

6. "SULJE KANSI JA LAITA KANNU PAINA OK ALOITTAAKSESI". Sulje kansi (kuva 34) ja kiinnitä kannu työntämällä se putken pohjaan (A9-kuva 35). Keitin antaa äänimerkin (jos äänimerkkitoiminto on päällä).
7. Paina "✓ OK" toiminnon käynnistämiseksi: keitin alkaa sekoittaa valmistetta ja annostelee sitten höyryä kuumennusta varten.

i Tärkeää!

- Jos kuumen kaakaon jauhevalmiste ei sisällä sakeuttamisainetta, tiheyttä säädettäessä muutoksia ei tapahdu.
- Jos haluat keskeyttää kaakaon valmistuksen, paina **⊗ STOP**

Keitin valmistautuu uuteen käyttöön heti valmistuksen päättymisen jälkeen. Kaakao on valmis kaadettavaksi kuppiin.

⚠ Palovammavaara!

- Kaakaon valmistuksen aikana kannu ja sen kansi tulevat erittäin kuumiksi. Irrota kannu ja kaada kaakaojuoma vain kannun omaa kahvaa käyttämällä.
- Kaakaon valmistuksen aikana on täysin normaalia, että höyryä tulee ulos kaakaokannun kannen aukoista.
- On täysin normaalia, että kannun sisällä on roiskeita maidon kuumentamisen vuoksi.
- Kaakaojuoman määrä kupissa vaihtelee valitun tiheyden mukaan: jos valitaan korkea tiheys, määrä tulee olemaan pienempi alhaisella tiheydellä tehtyyn valmistukseen verrattuna.

15. KYLMIEN JUOMIEN VALMISTUS

15.1 Kylmän kahvin valmistus

Valitse kotisivulta "☕ KYLMÄ KAHVI" ja toimi seuraavasti:

- 1a. Jos käytät kahvipapuja:** "VALITSE MAKU (VAIHE 1/7)" (kuva 36): valitse haluamasi kahvimaku (parasta lopputulosta varten suosituksena on "X-VOIMAKAS MAKU").
- 1b. Kun käytetään esijauhettua kahvia:** Paina toistuvasti näppäintä "☕ MAKU" (B6), kunnes näytölle (B) ilmestyy "☕" (esijauhettu).

2. Paina "➤ NEXT" (tai paina "⏪ BACK" palataksesi edelliseen ruutuun).
3. "VALITSE KUPIN KOKO JA VAAHDON MÄÄRÄ (VAIHE 2/7)" (kuva 37): valitse kupissa oleva määrä (small tai large) ja jokin vaahdon määrä (☁ min, ☁ med, ☁ extra) alla olevista nuolista. Paina sitten "➤ NEXT" (tai paina "⏪ BACK" palataksesi edelliseen ruutuun).

i Tärkeää!

Esijauhettua kahvia käytettäessä voidaan valmistaa vain small-kokoista kupillista vastaava määrä.

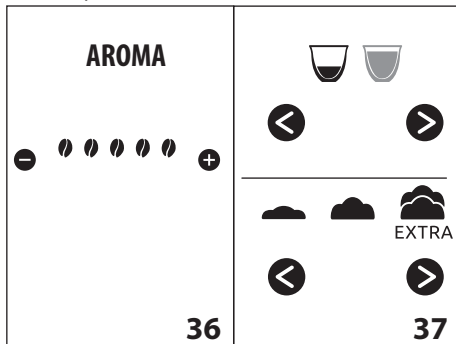

4. "LISÄÄ AERO-SEKOITIN KANNUUN (VAIHE 3/7)" (kuva 38). Nosta kannun kansi (E1) (kuva 38), avaa irrotuskieleke (E6) ja poista suppilo kannusta (E2) (kuva 38). Varmista sitten, että aero-sekoitin (E7) on paikoillaan ja kiinnitä koottu suppilo kannuun (kuva 39).

i Tärkeää!

- Jotta juoma onnistuisi, varmista, että höyryn annosteluputki (E3) ei ole paikoillaan.
- Älä koskaan laita Mix Carafen kannalta suuttimeen (A9) ilman kannua (E5), sillä suora kosketus liikkuvaan sekoittimeen voi olla vaarallinen.

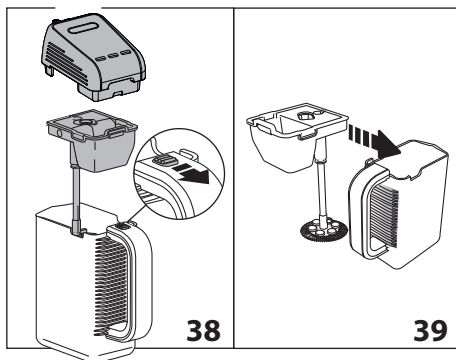

5. Paina "➤ NEXT" siirtyäksesi seuraavaan vaiheeseen (tai paina "⏪ BACK" palataksesi edelliseen ruutuun).

6. "LISÄÄ 9 (tai 18) JÄÄKUUTIOTA JA SOKERI (VAIHE 4/7)" (kuva 40). Kaada mukana toimitetulla muotilla (C9) valmistetut jääkuutiot ja sokeria määrä, joka solveltuu small- tai large-määrän valmistamiseksi "➤ NEXT" (tai paina "⏪ BACK" siirtyäksesi edelliseen ruutuun).

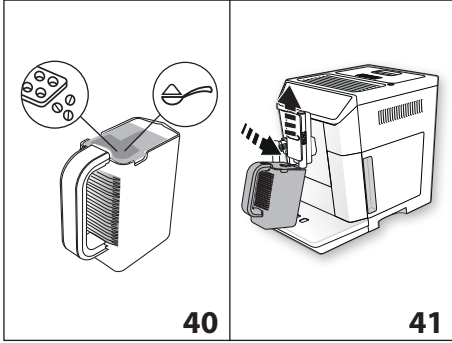

7. "ASETA KANNU KAHVISUUTTIMEN ALLE (VAIHE 5/7)" (kuva 41). Nosta kahvisuutinta (A8) ja aseta kannu (E) siten, että kahvi valuu siihen suoraan. Paina "✓ OK" käynnistääksesi toiminnon.
8. Kahvin annostelu kannuun alkaa (kuva 42). Näyttöön ilmestyy "ESPRESSON ANNOSTELU, X-VOIMAKAS MAKU" ja palkki, joka täyttyy valmistuksen edetessä. Annostelu keskeytyy automaattisesti. Voit keskeyttää valmistuksen manuaalisesti painamalla "⏪ ESC".

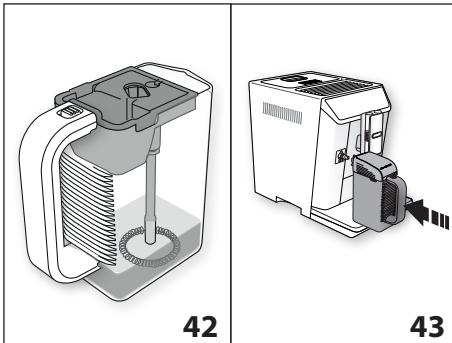

9. "SULJE KANSI JA LAITA KANNU, PAINA OK ALOITTAAKSESI" (kuva 43). Poista kannu (E), sulje kansi (E1) ja kiinnitä kannu työntämällä se loppuun asti suuttimeen (A9). Paina "✓ OK" aloittaaksesi toiminnon. Keitin alkaa sekoittaa kahvia ja jääkuutioita ja näyttöön (B) ilmestyy "KYLMÄ KAHVI" ja palkki, joka täyttyy valmistuksen edetessä.

Valmistus keskeytyy automaattisesti.

Näyttöön ilmestyy "JATKETAANKO SEKOITAMISTA?". paina "KYLLÄ", kunnes vaahdot sopivanlaista ja/tai kunnes kaikki jääkuutiot ovat sulaneet. Paina sitten "✘ STOP". Sekoitusta voi jatkaa 2 kertaa enintään noin 1 minuutin ajan.

i Tärkeää!

Sekoitus voidaan keskeyttää milloin tahansa painamalla "✘ STOP" ja vahvistamalla kohdasta "KYLLÄ", kun esiin tulee kysymys "LOPETETAANKO VALMISTUS?". Jos painetaan "EI", sekoitus jatkuu.

Keitin valmistautuu uuteen käyttöön heti valmistuksen päättymisen jälkeen. Kylmä kahvi on valmis kaadettavaksi kuppiin.

RESEPTI, JOLLA ONNISTUT PARHAITEN:

- **JÄÄ:** laita 9 jääkuutiota (45 g) 1 kupillista varten tai 18 jääkuutiota (90 g) 2 kupillista varten. Käytä mukana toimitettua astiaa (C9), sillä sen avulla jääkuutioiden mitat ovat optimaaliset.
- **KAHVI:** Käytä kahvia, jossa on tuntuva robusta-pitoisuus, jotta vaahdot olisi hyvää.
- **SOKERI:** lisää teelusikallinen sokeria jokaista kuppia kohden. Suosituksena on hienosokeri.

15.2 Kylmän maitovaahdon valmistus

Valitse kotisivulta "MAITOVAAHTO *" ja jatka seuraavasti:

1. VALITSE KUPIN KOKO JA VAAHDON MÄÄRÄ (VAIHE 1/4)" (kuva 37): valitse kupissa oleva määrä (small tai large) ja jokin vaahdon määrä (min, med, extra). Paina sitten "➤ NEXT" (tai paina "⏪ BACK" palataksesi kotisivulle).
2. "LISÄÄ AERO-SEKOITIN KANNUUN (VAIHE 2/7)" (kuva 39). Nosta kannun kansi (E1) (kuva 38), avaa irrotuskieleke (E6) ja poista suppilo kannusta (E2) (kuva 38). Varmista sitten, että aero-sekoitin (E7) on paikoillaan ja kiinnitä koottu suppilo kannuun (kuva 39).

3. Paina "➤ NEXT" siirtyäksesi seuraavaan vaiheeseen (tai paina "⏪ BACK" palataksesi edelliseen ruutuun).
4. "LISÄÄ KAHVIA HALUAMALLESI TASOLLE (VAIHE 3/4)" (kuva 44). Lisää sopiva määrä kylmää maitoa, jotta voit valmistaa valitun määrän (100 ml pienessä kupissa, 200 ml isossa kupissa).

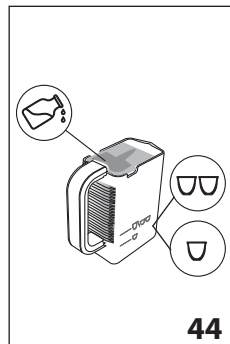

Paina sitten "➤ NEXT" (tai paina "⏪ BACK" palataksesi edelliseen ruutuun).

5. "SULJE KANSI JA LAITA KANNU PAINA OK ALOITTAAKSESI". sulje kansi (E1) ja kiinnitä kannu työntämällä se loppuun asti suuttimeen (A9).

6. Paina (✓) OK": sekoitin alkaa toimia ja näyttöön (B) ilmestyy "KYLÄ MAITOVAAHTO" ja palkki, joka täyttyy valmistuksen edetessä.

Valmistus keskeytyy automaattisesti.

i Tärkeää!

- Valmistus voidaan keskeyttää milloin tahansa painamalla " (X) STOP" ja vahvistamalla kohdasta "KYLÄ".
- Valmistuksen päätteeksi näytössä lukee "JATKETAANKO SEKOITTAMISTA?" Paina "Kyllä", kunnes vaahto on sopivaa ja paina sitten " (X) STOP". Sekoitusta voi jatkaa 2 kertaa enintään 1 minuutin ajan. Jos vaahto on sopivaa, paina "EI".

16. JUOMIEN MUOKKAAMINEN **my**

Juomien makua (juomissa, joissa on tämä valintamahdollisuus) ja määrää (poikkeuksena kylmä kahvi ja kylmä maito) voidaan muokata.

1. Varmista, että profiili, johon haluat tehdä oman juoman, on päällä. Kutakin 6 profiilia varten voidaan valita MY-juomia.
2. Paina kotisivulla kohtaa **my** (B1).
3. Valitse muokattava juoma päästäksesi muokkausnäyttöihin: vastaavien varusteiden on oltava paikallaan.
4. (Koskee vain kahvijuomia) "VALITSE KAHVIN MAKU". Valitse haluamasi maku painamalla **-** tai **+** ja paina " (✓) OK".
5. "KAHVIN (TAI VEDEN) MÄÄRÄN MUOKKAAMINEN, PAINA STOP TALLENTAMISEKSI": Valmistus alkaa, ja keittimen näyttöön ilmestyy määrän muokkaamiseen kuuluva näyttö, jota pystysuuntainen palkki kuvastaa. Palkin vieressä oleva tähti osoittaa nyt asetettua määrää.
6. Kun määrä saavuttaa ohjelmoitavan minimimäärän, näyttö ilmestyy " (X) STOP".
7. Paina " (X) STOP", kun kupissa on haluttu määrä.
8. "TALLENNATKO UUDET ARVOT?" Paina "KYLÄ" tai "EI".

Keitin ilmoittaa<, onko arvot tallennettu (edellisen valinnan mukaan): paina (✓) OK".

Keitin palaa kotisivulle.

i Tärkeää!

- Maitojuomat:kahvin maku tallennetaan, minkä jälkeen maidon ja kahvin määrä tallennetaan erikseen.
- Americano: kahvin maku tallennetaan, minkä jälkeen kahvin ja kuumen veden määrä tallennetaan erikseen.
- Kuuma vesi: keitin valuttaa kuumaa vettä: paina " (X) STOP" tallentaaksesi halutun määrän.
- Voit yksilöllistää juomia myös DeLonghi Coffee Link -sovelluksen avulla.
- Ohjelmoinnista voidaan poistua painamalla " (ESC)": arvoja ei tallenneta.

Juomamäärien taulukko		
Juoma	Vakiomäärä	Ohjelmoitava määrä
ESPRESSO	40 ml	20–80 ml
LONG	160 ml	115-250 ml
COFFEE	180 ml	100-240 ml
DOPPIO+	120 ml	80-180 ml
AMERICANO	150 ml	70-480 ml
TEE	150 ml	30-420 ml
KUUMA VESI:	250 ml	20-420 ml

17. OMAN KÄYTTÄJÄPROFIILIN TALLENNUS

Tähän keittimeen on mahdollista tallentaa 6 eri käyttäjäprofiilia. Jokaiseen profiiliin on yhdistetty erilainen kuvake.

MY-juomien MAUN ja MÄÄRÄN yksilöinnit pysyvät jokaisen pro-

fiilin muistissa (ks. luku "16. Juomien muokkaaminen" **my**). Kaikkien juomien näyttöjärjestys riippuu valintatiheydestä.

Jos haluat valita profiilin tai siirtyä siihen, paina käytössä olevaa profiilia (B11), paina (B10) tai (B8), kunnes näkyviin tulee haluamasi profiili. Paina sitä.

i Tärkeää!

- Käyttäjäprofiili " (VIERAS)": valitsemalla tämän käyttäjäprofiiliin voit annostella juomia oletusasetuksilla. Toiminto **my** ei ole laitettu päälle.
- Voit nimetä oman profiilin uudelleen DeLonghi Coffee Link -sovelluksen kautta.

Profiilin kuvake voidaan yksilöllistää seuraavasti:

1. Valitse profiili (B11).
2. Valitse "Käyttäjäprof."
3. Paina (B10) tai (B8), kunnes näyttöön (B) ilmestyy haluamasi kuvake. Valitse se.
4. Vahvista valinta kohdasta " (✓) OK": keitin palaa kotisivulle.

18. PUHDISTUS

18.1 Keittimen puhdistus

Puhdista seuraavat keittimen osat säännöllisin väliajoin:

- keittimen sisäpiiri
- sakkasäiliö (A10)
- tippa-alusta (A14)
- vesisäiliö (A16)
- kahvisuuttimet (A8)
- esijauhutun kahvin supplio (A4)
- uutinkäsilö (A19), johon päästään, kun avataan huolto-luukku (A18)

- maitosäiliö (D)
- Mix carafe (E);
- kuumavesi-/höyryputki (A9)
- ohjauspaneeli (B).

! Varoitus!

- Älä käytä liuotainaineita, hankausaineita tai denaturoitua spräättiä keittimen puhdistukseen. Kemiallisten lisäaineiden käyttö ei ole tarpeen De'Longhin täysin automaattisten keittimien puhdistuksessa.
- Mitään keittimen osaa ei saa pestä astianpesukoneessa, maitosäiliötä (D) ja Mix carafeta lukuun ottamatta.
- Älä käytä metallisia välineitä kalkkikerrostumien tai kovettuneen kahvin poistoon, sillä ne saattavat naarmuttaa keittimen metalli- tai muovipintoja.

18.2 Keittimen sisäpiirin puhdistus

Jos keitintä ei käytetä yli 3–4 päivään, ennen käyttöä keitin on käynnistettävä ja siitä on annosteltava seuraavasti:

1. 2–3 huuhtelua. Ne saadaan valitsemalla ohjelmointivalikon "Huuhtelu"-toiminto (kappale "8.1 Huuhtelu (3%)")
2. kuumaa vettä muutaman sekunnin ajan (luku "12. Kuumen veden valutus").

i Tärkeää!

On aivan normaalia, että kyseisen puhdistuksen jälkeen sakkasäiliössä (A10) on vettä.

18.3 Sakkasäiliön puhdistus

Kun näytölle (B) ilmestyy viesti "TYHJENNÄ SAKKASÄILIÖ", tämä tulee tyhjentää ja puhdistaa. Ennen sakkasäiliön (A10) puhdistamista kahvia ei voi valmistaa. Keitin ilmoittaa, että tyhjäkin säiliö täytyy tyhjentää, kun ensimmäisestä valmistuksesta on kulunut 72 tuntia (jotta 72 tuntia laskettaisiin oikein, keitintä ei tule koskaan sammuttaa virtakatkaisimesta).

! Varoitus! Palovammojen vaara

Jos useita cappuccinoja valmistetaan peräkkäin, metallinen kuppialusta (A11) tulee kuumaksi. Odota, että se jäähtyy ennen kuin kosket siihen ja tartu siihen ainoastaan etuosasta.

Puhdistuksen suorittamiseksi (keitin päällä):

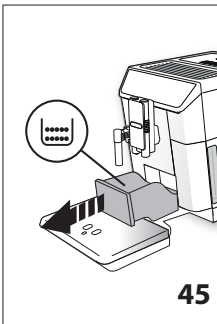

1. Irrota tippa-alusta (A14) (kuva 45), tyhjennä ja puhdistaa.
2. Tyhjennä sakkasäiliö (A10) ja puhdistaa se huolella. Ole tarkkana, että poistat kaikki mahdollisesti pohjaan kertyneet jäämät. Mukana toimitetussa sudissa (C5) on juuri tähän toimenpiteeseen sopivat harjakset.

! Varoitus!

Tippa-alustan poistamisen yhteydessä myös sakkasäiliö on ehdottomasti tyhjennettävä, vaikkei se olisikaan täynnä. Jos tätä toimenpidettä ei suoriteta, seuraavien kahvikupillisten valmistuksen yhteydessä sakkasäiliö täyttyy normaalia nopeammin, jolloin keitin voi tukkeutua.

18.4 Tippa-alustan puhdistus

! Varoitus!

Tippa-alustassa (A14) on punaisella kellukkeella varustettu veden tason osoitin (A12) (kuva 46). Ennen kuin osoitin alkaa työntyä ulos kuppialustasta (A11), alusta on tyhjennettävä ja puhdistettava. Muuten vesi voi valua ulos reunasta ja vaurioittaa keitintä, alustaa tai ympäröivää aluetta.

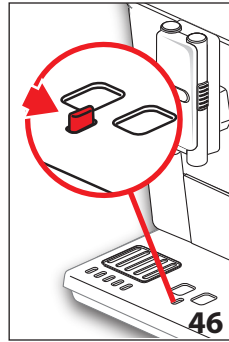

Poista tippa-alusta seuraavalla tavalla:

1. Vedä tippa-alusta ja sakkasäiliö pois paikoiltaan (A10) (kuva 45).
2. Tyhjennä tippa-alusta ja sakkasäiliö ja pese ne.
3. Aseta tippa-alusta sekä sakkasäiliö takaisin paikoilleen.

18.5 Keittimen sisäosien puhdistus

! Sähköiskuvaara!

Varmista ennen minkään sisäosien liittyvän puhdistustoimenpiteen aloittamista, että keitin on sammutettu (ks. "7. Keittimen sammutus") ja irrotettu sähköverkosta. Älä koskaan upota keitintä veteen.

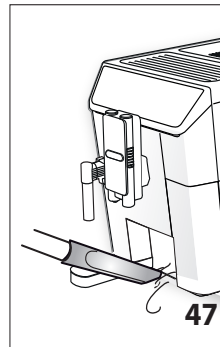

1. Varmista säännöllisin väliajoin (noin kerran kuukaudessa), etteivät keittimen sisäosat (joihin päästään, kun tippa-alusta A14 on irrotettu) ole likaisia.
2. Poista kahvijäämät tarvittaessa varustuksiin kuuluvalla sudilla (C5) ja sienellä.
3. Poista kaikki jäämät pölynimurilla (kuva 47).

18.6 Vesisäiliön puhdistus

1. Puhdista vesisäiliö (A16) säännöllisin väliajoin – noin kerran kuukaudessa ja joka kerta kun pehmenysuodatin (C4, jos kuuluu varustuksiin) vaihdetaan – kostealla pyyhkeellä ja miedolla pesuaineella. Huuhtele säiliö huolella ennen kuin täytät sen ja asetat sen paikoilleen.
2. Irrota suodatin (jos kuuluu varustuksiin) ja huuhtele se juoksevilla vedellä.
3. Aseta suodatin takaisin paikalleen (jos kuuluu varustuksiin), täytä säiliö raikkaalla vedellä ja aseta säiliö takaisin.
4. (Vain pehmenysuodattimella varustetut mallit.) Valuta noin 100 ml kuumaa vettä, jotta suodatin olisi jälleen toimintakunnossa.

18.7 Kahvisuuttimien puhdistus

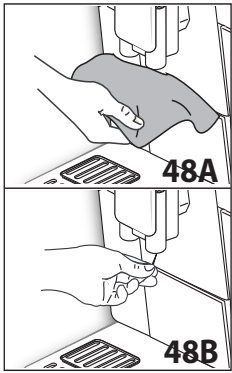

1. Puhdista kahvisuuttimet (A8) säännöllisin väliajoin sientä tai liinaa käyttämällä (kuva 48A).
2. Varmista, etteivät kahvisuuttimen reiät ole tukossa. Poista kahvijäämät tarvittaessa hammastikulla (kuva 48B).

18.8 Esijauhetun kahvin suppilon puhdistus

Varmista säännöllisin väliajoin (noin kerran kuukaudessa), ettei esijauhetun kahvin suppilo (A4) ole tukossa. Poista kahvijäämät tarvittaessa varustuksiin kuuluvalla sudilla (C5).



18.9 Uutinyksikön puhdistus

Puhdista uutinyksikkö (A19) vähintään kerran kuukaudessa.



Varoitus!

Uutinyksikköä ei voi irrottaa, kun keitin on päällä.

1. Varmista, että keitin on sammunut oikein (ks. luku "7. Keittimen sammutus").
2. Irrota vesisäiliö (A16) (kuva 3).
3. Avaa uutinyksikön luukku (A18) (kuva 49), joka on oikealla sivulla.

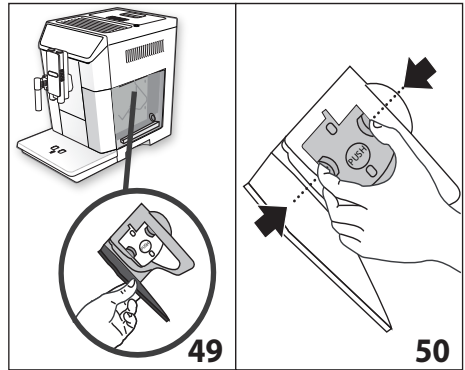

4. Paina kahta väriä vapautuspainiketta sisäänpäin ja vedä uutinyksikkö samanaikaisesti ulos (kuva 50).
5. Upota uutinyksikkö noin 5 minuutiksi veteen ja huuhtele se sitten vesihanalla.



Varoitus!

HUUHTELE VAIN VEDELLÄ

ÄLÄ KÄYTÄ PESUAINETA ÄLÄKÄ ASTIANPESUKONETTA

Älä puhdista uutinyksikköä pesuaineilla, sillä ne saattavat vahingoittaa sitä.

6. Puhdista sudilla (C5) mahdolliset uutinyksikköön jääneet kahvijäämät, jotka näkyvät uutinyksikön luukusta.
7. Aseta uutinyksikkö takaisin paikoilleen (kuva 51) puhdistuksen jälkeen. Paina sitten PUSH-kirjoituksella varustettua kohtaa, kunnes kuulet naksahduksen.



Tärkeää!

Jos uutinyksikön paikalleen asettamisessa ilmenee ongelmia, purista yksikkö oikeisiin mittoihinsa painamalla (ennen paikoilleen asetusta) molempia vipuja kuvassa 52 osoitettuun tapaan.

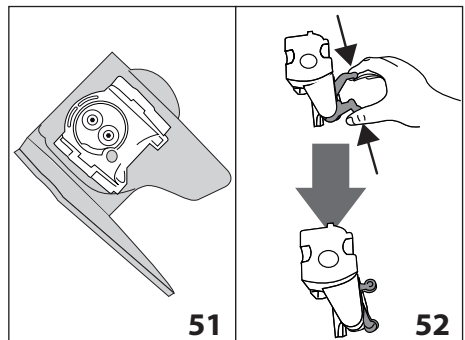

8. Varmista paikoilleen asettamisen jälkeen, että kaksi värikästä painiketta naksahtavat ulospäin (kuva 53).
9. Sulje uutinyksikön luukku.
10. Laita vesisäiliö uudelleen paikoilleen.

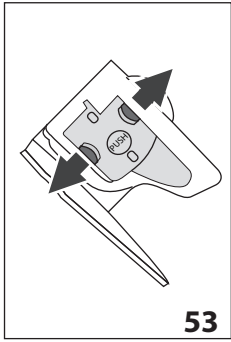

53

18.10 Maitosäiliön puhdistus

Pidä vaahdotinyksikkö tehokkaana puhdistamalla maitosäiliö (D) joka toinen päivä seuraavien ohjeiden mukaan:

1. Irrota kansi (D2).
2. Vedä maitosuuttimen putki (D5) ja imuputki (D4) pois paikaltaan (kuva 54).
3. Kierrä vaahdon säätönuppia (D1) vastapäivään "INSERT"-asentoon (kuva 54) asti ja vedä sitä ylöspäin.

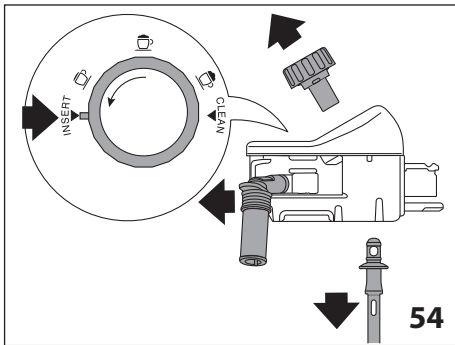

54

4. Pese kaikki osat huolellisesti kuumalla vedellä ja miedolla pesuaineella. **Kaikki osat voidaan pestä astianpesukoneen yläkorissa.** Ole erityisen huolellinen, ettei kahvan alla olevaan uraan ja pieneen putkeen (kuva 55) jää maidon jäämiä. Puhdista putki tarvittaessa hammastikulla.
5. Puhdista vaahdon säätönupin sisäosa juoksevalla vedellä (kuva 56).
6. Tarkista myös, etteivät maitojäämät ole tukkineet imuputkea ja suuttimen putkea.
7. Asenna säätönuppi takaisin paikoilleen kohdakkain kirjoituksen "INSERT", suuttimen putken ja maidon imuputken kanssa.
8. Aseta maitosäiliön kansi takaisin paikoilleen (D3).

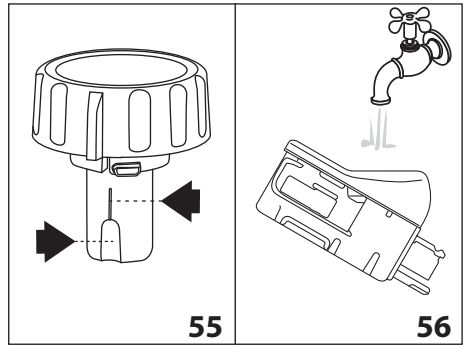

55

56

18.11 Kuumavesi-/höyryputken puhdistus

Puhdista putki (A9) jokaisen maidon valmistuksen jälkeen siellä poistamalla tiivisteisiin jääneet maitojäämät (kuva 23).

18.12 Mix Carafen (E) puhdistus

Puhdista kannu jokaisen valmistuksen jälkeen seuraavien ohjeiden mukaan:

1. Nosta kantta (E1) ja irrota suppilo (E2) painamalla vapautuspainiketta (E6) ja nostamalla sitä (kuva 28).
2. Irrota höyryn annosteluputki (E3) ja kaakaosekoitin (E4) tai aerasekoitin (E7).
3. Pese kaikki osat huolellisesti kuumalla vedellä ja miedolla pesuaineella. **Osat voidaan pestä astianpesukoneen yläkorissa.**
4. Laita sitten kaikki osat takaisin paikoilleen.



Tärkeää!

On täysin normaalia, että kuuman kaakaon valmistuksesta jää jäämiä sekoittimeen. Ne ovat kaakaolle ominaisia rautajäämiä, jotka kiinnittyvät sekoittimen magneetteihin.



19. KALKINPOISTO



Varoitus!

- Lue huolella kalkinpoistoaineen valmistajan antamat käyttöohjeet ja merkinnät ennen käyttöä. Ne löytyvät kalkinpoistoaineen pakkauksesta.
- Suosittelemme käyttämään ainoastaan De'Longhin kalkinpoistoainetta. Väärälaisten kalkinpoistoaineiden käyttäminen, tai kalkinpoiston laiminlyöminen, voi aiheuttaa vikoja, joita valmistajan takuu ei korvaa.

Suorita keittimen kalkinpoisto silloin, kun näytölle (B) ilmestyy "KALKINPOISTO SUORITETTAVA PAINA OK ALOITTAMISEKSI (~45min) !": jos haluat suorittaa kalkinpoiston heti, paina "OK" ja tee toimenpiteet kohdasta 4.

Jos haluat suorittaa kalkinpoiston myöhemmin, paina "ESC": näytöllä oleva symboli ! muistuttaa, että keitti-

men kalkinpoisto on suoritettava (viesti tulee näkyviin aina kun keitin käynnistetään).

Kalkinpoistovalikkoon siirrytään seuraavasti:

1. Paina "⚙️" (B2) siirtyäksesi valikkoon.
2. Paina "⏪" (B10) tai "⏩" (B8), kunnes näytölle ilmestyy kirjoitus "KALKINPOISTO".
3. Paina "▶️" kalkinpoistojakson aloittamiseksi ja noudata näytölle ilmestyviä ohjeita.
4. "POISTA VEDEN SUODATIN" (kuva 57); irrota vesisäiliö (A16), ota vesisuodatin pois (C4) (jos paikalla), tyhjennä vesisäiliö. Paina "▶️" NEXT.

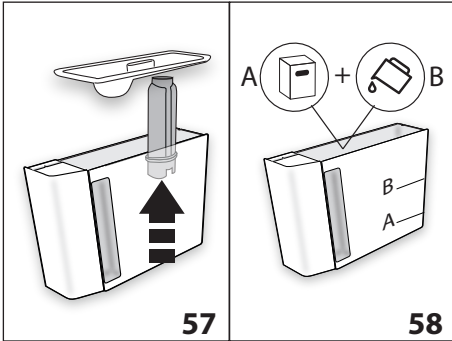

5. "KAADA KALKINPOISTOAINETTA (TASO A) JA VETTÄ (TASOON B SAAKKA)" (kuva 58). Kaada kalkinpoistoainetta vesisäiliöön tämän taakse merkittyyn A-tasoon asti (vastaa noin 100 ml:n pakkausta). Lisää sitten vettä (yksi litra) tasoon B saakka. Aseta vesisäiliö takaisin paikoilleen. Paina "▶️" NEXT;

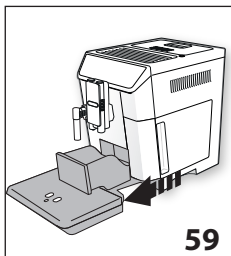

7. "SIJOITA 2I ASTIA PAIKOILLEEN PAINA OK K-POISTON ALOITTAMISEKSI". Aseta kuumavesi-/höyrysuuttimen (C6) ja kahvisuuttimen (A8) alle tyhjä astia, jonka vähimmäistilavuus on 2 litraa (kuva 8).



Varoitus! Palovammojen vaara

Kuumavesi-/höyrysuuttimesta ja kahvisuuttimesta kuumaa vettä, joka sisältää happeja. Ole siis erityisen varovainen, ettei kyseistä liuosta pääse roiskumaan päällesi.

8. Paina "✔️ OK" vahvistaaksesi kalkinpoistonesteiden laiton. Näytölle ilmestyy "KALKINPOISTO MENEILLÄÄN" ODOTA, OLE HYVÄ. Kalkinpoisto-ohjelma käynnistyy ja kalkinpoistoneste tulee ulos kuumavesi-/höyrysuuttimesta ja kahvisuuttimesta. Ohjelma suorittaa automaattisesti tautetun huuhtelujaksoarjan kahvinkeitimen sisällä olevien kalkkijäämien poistamiseksi.

Keitin keskeyttää kalkinpoiston noin 25 minuutin kuluttua.

9. "HUUHELE JA TÄYTÄ VEDELLÄ AINA MAX-TASOON SAAKKA" (kuva 5): keitin on nyt valmis rakkaalla vedellä suoritettavaa huuhtelujaksoa varten. Tyhjennä kalkinpoistoneste talteenotossa käytetty astia ja irrota vesisäiliö, tyhjennä se, huuhtele se juoksevalla vedellä, täytä se rakkaalla vedellä MAX-tasoon asti ja laita se keittimeen.
10. "SIJOITA 2I ASTIA PAIKOILLEEN PAINA OK HUUHTELUN ALOITTAMISEKSI": Aseta kalkinpoistonesteiden talteenotossa käytetty astia tyhjänä kahvisuuttimen ja kuumavesi-/höyrysuuttimen alle (kuva 8) ja paina "✔️ OK".
11. Kuumaa vettä tulee ensin kahvisuuttimesta ja sitten kuumavesi-/höyrysuuttimesta. Näytölle ilmestyy "HUUHTELU MENEILLÄÄN, odota, ole hyvä".
12. Kun säiliössä oleva ves, tyhjennä huuhteluveden talteenotossa käytetty astia.
13. (Jos suodatin oli asennettu) "ASETA SUODATIN PAIKOILLEEN" (kuva 60). Paina "▶️" NEXT ja irrota vesisäiliö ja aseta pehmenysuodatin takaisin paikoilleen, jos se oli irrotettu.

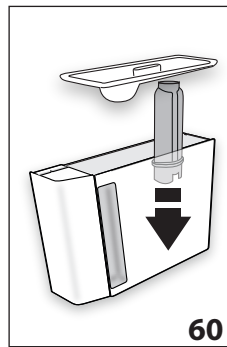

14. "HUUHELE JA TÄYTÄ VEDELLÄ AINA MAX-TASOON SAAKKA" (kuva 5). Täytä säiliö MAX-tasoon saakka rakkaalla vedellä.
15. ASETA VESISÄILIÖ PAIKOILLEEN (kuva 6). Laita vesisäiliö uudelleen paikoilleen.
16. "SIJOITA 2I ASTIA PAIKOILLEEN PAINA OK HUUHTELUN ALOITTAMISEKSI":

Aseta kalkinpoistonesteiden talteenotossa käytetty astia tyhjänä kahvisuuttimen ja kuumavesi-/höyrysuuttimen alle (kuva 8) ja paina "✔️ OK".

17. Kuumaa vettä tulee kuumavesi-/höyrysuuttimesta ja näytölle ilmestyy "HUUHTELU MENEILLÄÄN".
18. "TYHJENNÄ TIPPA-ALUSTA" (kuva 45): Kun huuhtelu on päättynyt, tyhjennä tippa-alusta (A14) ja sakkasäiliö (A10) ja aseta ne takaisin paikoilleen. Paina sitten "▶️" NEXT.
19. "KALKINPOISTO SUORITETTU": paina "✔️ OK".
20. "TÄYTÄ VESISÄILIÖ RAKKAALLA VEDELLÄ": tyhjennä huuhteluveden talteenotossa käytetty astia, irrota vesisäiliö ja

täytä se rakkaalla vedellä MAX-tasoon asti ja laita se sitten takaisin keittimeen.

Kalkinpoistotoimenpide on nyt tehty.

i Tärkeää!

- Jos kalkinpoistojakso ei pääty oikein (esim. sähkökatkon vuoksi), sykli kannattaa toistaa.
- On aivan normaalia, että sakkasäiliössä (A10) on vettä kalkinpoistojakson jälkeen.
- Jos vesisäiliötä ei ole täytetty max-tasoon asti, keitin pyytää kolmatta huuhtelua, jotta keittimen sisäosissa ei varmasti olisi kalkinpoistoliuosta. Muista tyhjentää tippa-alusta ennen huuhtelun aloittamista.
- On aivan normaalia, että keitin pyytää kahta kalkinpoistojaksoa tehtäviksi lyhyen ajan sisällä. Se on osoitus koneen edistyneestä ohjausjärjestelmästä.

20. VEDEN KOVUUDEN OHJELMOINTI

"KALKINPOISTO SUORITETTAVA -PAINA OK ALOITTAAKSESI" (~45 min) **!** ilmestyy näyttöön veden kovuuden perusteella määräytyvän keittimen toiminta-ajan jälkeen.

Kahvinkeitin on säädetty tehtaalla arvoon "KOV.ASTE:4

". Voit halutessasi ohjelmoida keittimen myös alueesi todelliselle veden kovuudelle, jolloin myös kalkinpoisto on tehtävä harvemmin.

20.1 Veden kovuuden mittaus

1. Ota keittimen mukana toimitettu reagenssiliuska (C1) "TOTAL HARDNESS TEST" pois pakkauksestaan, jossa on englanninkieliset ohjeet.
2. Upota se kokonaan vesilasiin noin sekunnin ajaksi.
3. Ota liuska vedestä ja ravista sitä kevyesti. Noin minuutin kuluttua liuskalle ilmestyy joko 1,2,3 tai 4 punaista neliötä veden kovuudesta riippuen. Jokainen neliö vastaa 1 kovuusastetta.

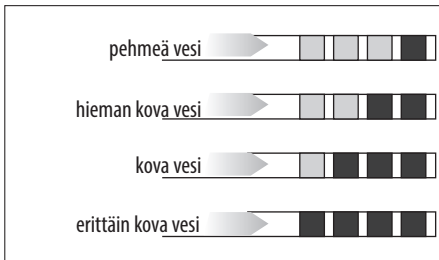

20.2 Veden kovuuden ohjelmointi

1. Paina **⚙️** (B2) siirtyäksesi valikkoon.
2. Paina **⏪** (B10) tai **⏩** (B8), kunnes näytölle (B) ilmestyy **! VEDEN KOVUUS**.

3. Jos haluat muuttaa valittua tasoa, paina kuvaketta kunnes haluttu taso tulee näkyviin (Taso 1 = pehmeä vesi; Taso 4 = erittäin kova vesi).
4. Paina **ESC** palataksesi kotisivulle.
Nyt keitin on ohjelmoitu veden uuden kovuuden mukaisesti.

21. PEHMENNYSSUODATIN

Joissakin malleissa on mukana pehmennysuodatin. Jos hankkimaasi malliin ei kuulu suodatinta, hanki se valtuutetusta De'Longhin huoltokeskuksesta.

Noudata seuraavassa annettuja ohjeita suodattimen oikeaa käyttöä varten.

21.1 Suodattimen asentaminen

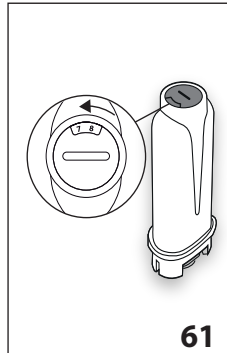

1. Poista suodatin (C4) pakkauksesta.
2. Paina **⚙️** (B2) siirtyäksesi valikkoon.
3. Paina **⏪** (B10) tai **⏩** (B8), kunnes näyttöön ilmestyy **! VEDEN SUODATIN**.
4. Paina **▶️**.
5. "KÄÄNNÄ PÄIVYRIÄ KUNNES SEURAAVAT 2 KUUKAUTA ILMESTYVÄT NÄYTÖLLE" (kuva 61):

käännä päiväyriin levyä, kunnes seuraavat 2 käyttökuukautta ilmestyvät näkyviin. Paina **▶️** NEXT".

i Huomaa

Suodatin on vaihdettava kahden kuukauden välein, jos keitintä käytetään normaaliin tapaan. Jos keitin jää käyttämättä suodattimen paikallaan asennettuna, suodatin on vaihdettava vähintään 3 viikon välein.

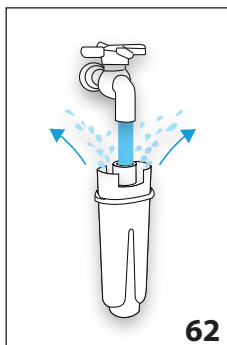

6. "VALUTA VETTÄ REIKIIN, KUNNES SE TULEE ULOST" (kuva 62): Suodattimen aktivoimiseksi anna hanaveden virrata suodattimen aukosta kuvassa osoitettuun tapaan, kunnes vettä tulee ulos sivuaukoista yli minuutin ajan. Paina **▶️** NEXT".

7. Irrota säiliö (A16) keittimestä ja täytä se vedellä.

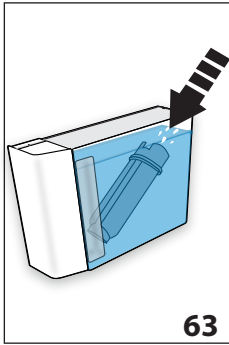

8. "UPOTA SUODATIN SÄILIÖÖN JA ANNA ILMAKUPLIEN TULLA ULOS" (kuva 63). Aseta suodatin vesisäiliöön ja upota se kokonaan noin 10 sekunnin ajaksi kallistamalla sitä ja painamalla sitä kevyesti, jotta ilmakuplat tulevat ulos. Paina "➤ NEXT".

9. "ASETA SUODATIN PAIKOILLEEN JA PAINA SE POHJAAN SAAKKA": Aseta suodatin paikoilleen (A17-kuva 60) ja paina se pohjaan. Paina "➤ NEXT".
10. "ASETA VESISÄILIÖ PAIKOILLEEN": Sulje säiliö kannella (A15) ja laita se sitten paikoilleen keittimeen.
11. "OTA ESILLE 0,5 LITRAN ASTIA JA PAINA OK SUODATTIMEN TÄYTTÄMISEKSI" (kuva 8). Aseta astia kuumavesisuuttimen alle (C6) ja paina "✓ OK": annostus alkaa ja keskeytyy automaattisesti.





Näytölle, kellonajan viereen, ilmestyy symboli , mikä tarkoittaa, että suodatin on laitettu päälle. Nyt keitintä voidaan käyttää.

21.2 Suodattimen vaihto

Vaihda suodatin (C4) silloin, kun näytölle (B) ilmestyy "VAIHDA VEDEN SUODATIN PAINA OK ALOITTAMISEKSI" : jos haluat vaihtaa suodattimen heti, paina "✓ OK" ja tee toimenpiteet kohdasta 4.

Jos haluat suorittaa vaihdon myöhemmin, paina  ESC: näytöllä oleva symboli  muistuttaa, että suodatin on vaihdettava.

Vaihda se toimimalla seuraavasti:

1. Irrota vesisäiliö (A16) ja loppuun kulunut suodatin.
2. Poista uusi suodatin pakkauksesta.
3. Paina  (B2) siirtyäksesi valikkoon.
4. Paina  (B10) tai  (B8), kunnes näyttöön ilmestyy "VEDEN SUODATIN".
5. Paina .
6. Näyttöön ilmestyy "VAIHDA SUODATIN".
7. Paina .
8. Jatka noudattamalla edellisessä kappaleessa annettuja toimenpiteitä kohdasta 5 alkaen.









Nyt suodatin on päällä ja keitin on käyttövalmis.

Tärkeää!

Kun on kulunut kaksi kuukautta (katso päivävyri), tai kun keitintä ei ole käytetty 3 viikkoon, suodatin täytyy vaihtaa, vaikka keitin ei siitä vielä ilmoita.

21.3 Suodattimen poisto

Jos haluat jatkaa keittimen käyttöä ilman suodatinta (C4), suodatin on poistettava ja sen poistosta on ilmoitettava. Toimi seuraavasti:

1. Irrota vesisäiliö (A16) ja loppuun kulunut suodatin.
2. Paina  (B2) siirtyäksesi valikkoon.
3. Paina  (B10) tai  (B8), kunnes näyttöön ilmestyy "VEDEN SUODATIN".
4. Paina .
5. Näyttöön ilmestyy "POISTA SUODATIN".
6. Paina .
7.  "VAHVISTA SUODAT. POISTO?": paina "✓ OK" (jos taas haluat palata asetusvalikkoon, paina  ESC);
8.  "SUODATIN POISTETTU": keitin on tallentanut muutoksen. Paina "✓ OK" palatakseksi kotisivulle.

Tärkeää!

Kun on kulunut kaksi kuukautta (katso päivävyri), tai kun keitintä ei ole käytetty 3 viikkoon, suodatin täytyy poistaa/vaihtaa, vaikka keitin ei siitä vielä ilmoita.

22. TEKNISET TIEDOT

Jännite:	220-240 V~ 50/60 Hz enint. 10 A
Teho:	1450 W
Paine:	1,9 MPa (19 bar)
Vesisäiliön tilavuus:	2 l
mitat LxSxK:	260x480x375 mm
Johdon pituus:	1750 mm
Paino:	12,4 kg
Kahvipapusaaliin max tilavuus:	400 g



 Tämä tuote vastaa elintarvikkeen kanssa kosketukseen joutuvista materiaaleista ja tarvikkeista annettua asetusta (EY) N. 1935/2004.



23. HÄVITTÄMINEN

 Laitetta ei saa hävittää tavallisten kotitalousjätteen tapaan, vaan se on toimitettava valtuutettuun kierrätyskeskukseen.

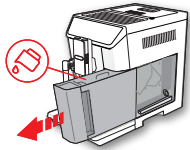
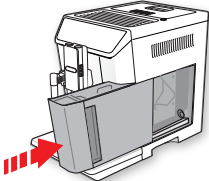
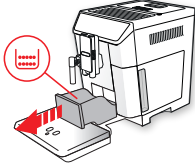
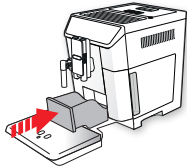
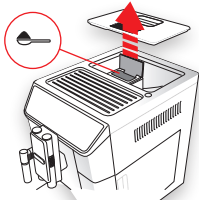



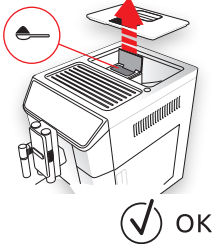
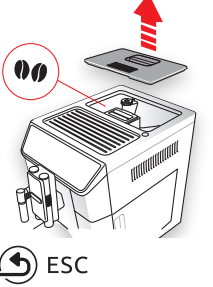
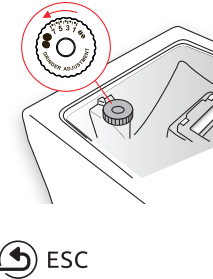



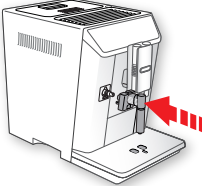
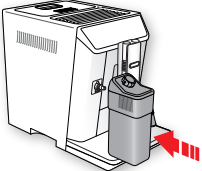
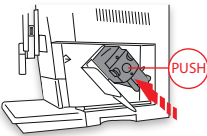
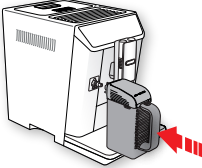
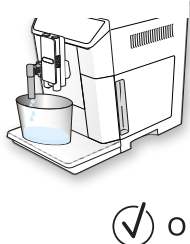

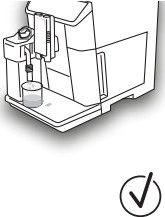

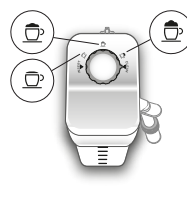







24. NÄYTÖLLE ILMESTYVÄT VIESTIT

NÄKYVÄ VIESTI	MAHDOLLINEN SYY	KORJAUSTOIMENPIDE
<p>TÄYTÄ VESISÄILIÖ LAIKEVEDELLÄ</p> 	Säiliössä (A16) oleva vesi ei riitä.	Täytä vesisäiliö ja/tai aseta se oikein paikoilleen painamalla se pohjaan saakka, kunnes kuulet naksahduksen.
<p>ASETA VESISÄILIÖ PAIKOILLEEN</p> 	Säiliötä (A16) ei ole asetettu oikein paikoilleen.	Laita säiliö kunnolla paikoilleen painamalla se pohjaan.
<p>TYHJENNÄ SAKKASÄILIÖ</p> 	Sakkasäiliö (A10) on täynnä.	Tyhjennä sakkasäiliö ja tippa-alusta (A14). Puhdista ja aseta ne uudelleen paikoilleen. Tärkeää: tippa-alustan poistamisen yhteydessä myös sakkasäiliö on ehdottomasti tyhjennettävä, vaikkei se olisikaan täynnä. Jos tätä toimenpidettä ei suoriteta, seuraavien kahvikupillisten valmistuksen yhteydessä sakkasäiliö täyttyy normaalia nopeammin, jolloin keitin voi tukkeutua.
<p>ASETA SAKKASÄILIÖ PAIKOILLEEN</p> 	Sakkasäiliötä (A10) ei ole asetettu paikoilleen puhdistuksen jälkeen.	Irrota tippa-alusta (A14) ja aseta sakkasäiliö paikoilleen.
<p>LISÄÄ KAHVIJAUHE KORKEINTAAN YKSI ANNOSLUSIKALLINEN</p>   ESC	Olet valinnut "esijauhettu kahvi" -toiminnon, mutta suppilossa (A4) ei ole esijauhettua kahvia.	Kaada esijauhettua kahvia suppiloon (kuva 14) ja toista annostelu

NÄKYVÄ VIESTI	MAHDOLLINEN SYY	KORJAUSTOIMENPIDE
<p>LISÄÄ KAHVIJAUHE KORKEINTAAN YKSI ANNOSLUSIKALLINEN</p> 	<p>LONG -kahvia on pyydetty esijauhetulla kahvilla</p>	<p>Kaada esijauhetta kahvia suppiloon (A4) (kuva 14) ja paina "☑ OK" jatkaaksesi ja suorittaaksesi annostuksen loppuun.</p>
<p>TÄYTÄ KAHVIPAPUSÄILIÖ</p> 	<p>Kahvipavut ovat loppuneet. Esijauhetun kahvin suppilo (A4) on tukossa.</p>	<p>Täytä kahvipapusäiliö (A3 - kuva 12). Tyhjennä suppilo sudilla (C5), kuten on kuvattu kappaleessa "18.8 Esijauhetun kahvin suppilon puhdistus".</p>
<p>KARKEUS LIIAN HIENOA. SÄÄDÄ MYLLYÄ 1 NAKSAHDUS SEN JAUHAESSA</p> 	<p>Kahvi on liian hienoksi jauhetta, ja kahvi valuu tämän vuoksi liian hitaasti tai sitä ei tule ollenkaan.</p>	<p>Toista kahvin annostelu ja käännä jauhatuskarkeuden säätönuppia (A5) (kuva 11) yhden naksahduksen verran myötöpäivään numeroa 7 kohden kahvimyllyn toimiessa. Jos huomaat vähintään kahden kahvikupillisen valmistuksen jälkeen, että kahvi valuu vieläkin liian hitaasti, toista toimenpide säätämällä nuppia toisen naksahduksen verran (ks. kappale "9.5 Kahvimyllyn säätö"). Jos ongelma jatkuu, tarkista, että vesisäiliö (A16) on asennettuna pohjaan asti.</p>
<p>VALITSE MIEDOMPI MAKU TAI VÄHENNÄ ESIJAUHETUN KAHVIN MÄÄRÄÄ</p> 	<p>Olet käyttänyt liikaa kahvia.</p>	<p>Valitse kevyempi maku painamalla kuvaketta "☑ MAKU" (B6) tai vähennä esijauhetun kahvin määrää (korkeintaan yksi annoslusikallinen).</p>

NÄKYVÄ VIESTI	MAHDOLLINEN SYY	KORJAUSTOIMENPIDE
<p>ASETA VESISUUTIN PAIKOILLEEN</p> 	<p>Vesisuutin (C6) ei ole paikoillaan tai se on asetettu väärin</p>	<p>Aseta vesisuutin paikoilleen työntämällä se pohjaan.</p>
<p>ASETA MAITOSÄILIÖ PAIKOILLEEN</p> 	<p>Maitosäiliötä (D) ei ole asetettu oikein paikoilleen.</p>	<p>Aseta maitosäiliö työntämällä se pohjaan (kuva 19).</p>
<p>ASETA UUTINYKSIKKÖ PAIKOILLEEN</p> 	<p>Uutinyksikköä ei ole asetettu takaisin paikoilleen puhdistuksen jälkeen (A19).</p>	<p>Aseta uutinyksikkö noudattamalla ohjeita, jotka on annettu kappaleessa "18.9 Uutinyksikön puhdistus".</p>
<p>LISÄÄ MIX CARAFE.</p> 	<p>Kannua (E) ei ole asetettu oikein paikoilleen.</p>	<p>Aseta kannu paikoilleen työntämällä se pohjaan.</p>
<p>PIIRI TYHJÄ PAINA OK TÄYTÖN ALOITTAMISEKSI</p> 	<p>Vesipiiri on tyhjä</p>	<p>Paina "✓ OK" ja valuta vettä suuttimesta (C6) : annostus keskeytyy automaattisesti. Jos ongelma jatkuu, tarkista, että vesisäiliö (A16) on asennettuna pohjaan asti.</p>

NÄKYVÄ VIESTI	MAHDOLLINEN SYY	KORJAUSTOIMENPIDE
<p>PAINA OK PUHDISTUKSEN ALOITTAMISEEN TAI KÄÄNNÄ NUPPIA</p> 	<p>Maitosäiliö on asetettu vaahdon säätönu-pin (D1) ollessa asennossa "CLEAN".</p>	<p>Jos haluat jatkaa toiminnolla CLEAN, paina "✓ OK" tai käänä vaahdon säätönuppia johon-kin maitoasentoon.</p>
<p>KÄÄNNÄ NUPPI ASENTOON <CLEAN> PUHDISTUKSEN ALOITTAMISEKSI</p> 	<p>Maitoa on juuri annosteltu, joten maitosäiliön sisäiset putket (D) on puhdistettava.</p>	<p>Käänä vaahdon säätönuppi (D1) CLEAN-asentoon (kuva 21).</p>
<p>KÄÄNNÄ NUPPI ASENTOON MAITO</p> 	<p>Maitosäiliö on asetettu vaahdon säätönu-pin (D1) ollessa asennossa "CLEAN".</p>	<p>Käänä nuppia mieluisesti vaadon asentoon.</p>
<p>KALKINPOISTO SUORITETTAVA PAINA OK ALOITTAMISEKSI (~45MIN)</p> 	<p>Osoittaa, että keittimen kalkinpoisto on suoritettava.</p>	<p>Paina "✓ OK" kalkinpoiston aloittamiseksi tai "↻ ESC", jos haluat suorittaa kalkinpois-ton myöhemmin. Suorita mahdollisimman pian kalkinpoisto-ohjelma, joka on kuvattu luvussa "19. Kalkinpoisto".</p>
<p>VAIHDA VEDEN SUODATIN PAINA OK ALOITTAMISEKSI</p> 	<p>Pehmennysuodatin (C4) on kulunut loppuun.</p>	<p>Paina "✓ OK" vaihtaaksesi tai poistaaksesi a suodattimen tai "↻ ESC", jos haluat suorittaa kal-kinpoiston myöhemmin. Noudata ohjeita, jotka on annettu luvussa "21. Pehmennysuodatin".</p>



NÄKYVÄ VIESTI	MAHDOLLINEN SYY	KORJAUSTOIMENPIDE
LOPETETAANKO VALMISTUS?  KYLLÄ EI	Kylmän juoman valmistuksen aikana on painettu kohtaa "⊗ STOP" Kylmän juoman valmistuksen aikana on poistettu kannu.	Jos haluat vahvistaa, että valmistus on päättynyt, paina "KYLLÄ". Jos haluat jatkaa sekoitusta, paina "EI".
JATKETAANKO SEKOITTAMISTA?  KYLLÄ EI	Kylmien juomien valmistuksen päätteeksi sekoittamista voidaan jatkaa 2 kertaa ja enintään minuutin ajan.	Jos vaahdot sopivia, paina "EI". Jos haluat jatkaa sekoitusta, paina "KYLLÄ".
YLEINEN HÄLYTYS: KATSO COFFEE LINK -SOVELLUS/VIHKONEN 	Keittimen sisäosat ovat likaiset.	Puhdista keitin huolellisesti luvun "18. Puhdistus" ohjeiden mukaan. Mikäli viesti ei häviä keittimen puhdistuksen jälkeen, ota yhteys huoltopalveluun.
	Muistuttaa, että kalkinpoisto ja/tai suodattimen vaihto on suoritettava.	Suorita mahdollisimman pian kalkinpoisto-ohjelma, joka on kuvattu luvussa "19. Kalkinpoisto" ja/tai vaihda suodatin tai irrota se noudattamalla ohjeita, jotka on annettu luvussa "21. Pehmennysuodatin".
	Muistuttaa, että maitosäiliön sisäiset putket (D) on puhdistettava.	Käännä vaahdon säätönuppi (D1) CLEAN-asentoon (kuva 21).
	Muistuttaa, että suodatin (C4) on vaihdettava.	Vaihda suodatin tai irrota se noudattamalla luvussa "21. Pehmennysuodatin" annettuja ohjeita.
	Muistuttaa, että keittimen kalkinpoisto on suoritettava.	Suorita mahdollisimman pian kalkinpoisto-ohjelma, joka on kuvattu luvussa "19. Kalkinpoisto".
	Osoittaa, että automaattinen käynnistys on päällä.	Jos haluat ottaa toiminnon pois päältä, noudata ohjeita, jotka on annettu kappaleessa "8.6 Automaattinen käynnistys"  .
	Osoittaa, että energian säästötila on päällä.	Jos haluat ottaa energiansäästötilan pois päältä, noudata ohjeita, jotka on annettu kappaleessa "8.9 Energian säästö"  .
	Osoittaa, että keitin on bluetooth-yhteydessä laitteeseen.	
	Osoittaa, että suodatin (C4) on laitettu päälle.	Poista suodatin noudattamalla ohjeita luvusta "21. Pehmennysuodatin".
PUHD. MENEILLÄÄN ODOTA, OLE HYVÄ	Keitin havaitsee sisällään olevat liat.	Odota, että keitin on jälleen käyttövalmis ja valitse sitten haluamasi juoma uudelleen. Jos ongelma jatkuu, ota yhteyttä huoltokeskukseen.
KEITIN ON LIIAN KUUMA.	Sekoitinten jatkuva ja pitkä käyttö voi johtaa keittimen ylikuumentumiseen.	Odota, että keitin jäähtyy.



25. VIANETSINTÄ

Seuraavassa on lueteltu joitakin mahdollisia toimintahäiriöitä.

Mikäli et kykene poistamaan ongelmaa ohjeiden avulla, ota yhteys tekniseen huoltopalveluun.

ONGELMA	MAHDOLLINEN SYY	KORJAUSTOIMENPIDE
Kahvi ei ole kuumaa.	Kuppeja ei ole esilämmitetty.	Lämmitä kahvikupit huuhtelemalla ne kuumalla vedellä (HUOM. voit käyttää kuumaa vesi-toimintoa).
	Uutinyksikkö on jäähtynyt, koska viimeisen kahvin valmistuksesta on kulu- nut 2-3 minuuttia.	Lämmitä uutinyksikkö ennen kahvin valmistusta vartavastisesta toiminnosta (ks. kappale ”8.1 Huuhtelu  ”).
	Asetettu kahvin lämpötila on alhainen.	Aseta korkeampi kahvin lämpötila valikosta (ks. kappale ”8.10 Kahvin lämpötila  ”).
Kahvi ei ole täyteläistä tai siinä on vähän vaahtoa.	Kahvi on jauhettu liian karkeaksi.	Käännä jauhatuskarkeuden säätönuppia (A5) yhden naksahduksen verran vastapäivään numeroa 1 kohden kahvimyllyn toimiessa (kuva 11). Käännä yksi naksahdus kerrallaan, kunnes kahvi valuu parhaalla mahdollisella tavalla. Huomaat tapahtuneen muutoksen vaikutuksen vasta 2 kupillisen valmistuksen jälkeen (ks. kappale ”9.5 Kahvimyllyn säätö”).
	Kahvi ei ole sopivaa.	Käytä espressokeittimelle tarkoitettua kahviseosta.
Kahvi valuu liian hitaasti tai tippoittain.	Kahvi on jauhettu liian hienoksi.	Käännä jauhatuskarkeuden säätönuppia (A5) yhden naksahduksen verran myötäpäivään numeroa 7 kohden kahvimyllyn toimiessa (kuva 11). Käännä yksi naksahdus kerrallaan, kunnes kahvi valuu parhaalla mahdollisella tavalla. Huomaat tapahtuneen muutoksen vaikutuksen vasta 2 kupillisen valmistuksen jälkeen (ks. kappale ”9.5 Kahvimyllyn säätö”).
Kahvi ei valu yhdestä tai kummasta- kaan suuttimesta.	Kahvisuuttimen putket (A8) ovat tukossa.	Puhdista putket hammastikulla (kuva 48B).
Keitin ei käynnisty	Virtajohdon liitin (C8) ei ole kunnolla paikoillaan.	Aseta liitin paikoilleen keittimen takapuolelle (kuva 1).
	Pistoke ei ole pistorasiassa.	Kytke pistoke pistorasiaan (kuva 1).
	Virtakatkaisinta (A21) ei ole painettu.	Paina virtakatkaisinta (kuva 2).
Uutinyksikköä ei voi irrottaa	Sammutusta ei ole suoritettu oikein	Sammuta painamalla näppäintä  (A7) (ks. luku ”7. Keittimen sammutus”).
Kun kalkinpoisto on tehty, keitin pyytää kolmatta huuhtelua.	Kahden huuhtelusyklin aikana säiliötä (A16) ei ollut täytetty MAX-tasoon saakka.	Toimi keittimen osoittamalla tavalla, mutta muista tyhjentää ensin tippa-alusta (A14), jotta vesi ei valuisi yli.

ONGELMA	MAHDOLLINEN SYY	KORJAUSTOIMENPIDE
Maitoa ei valu suuttimesta (D5)	Maitosäiliön (D) kansi (D2) on likainen.	Puhdista maitosäiliön kansi noudattamalla ohjeita, jotka on annettu osoitettu kappaleessa "18.10 Maitosäiliön puhdistus".
Maitoon muodostuu suuria kuplia tai se roiskuu maidon suuttimesta (D5) tai se on vähän vaahdotunut.	Maito ei ole riittävän kylmää tai se ei ole kevytmaitoa tai rasvatonta maitoa.	Käytä jääkaappikylmää (noin 5°C) täysin rasvatonta maitoa tai kevytmaitoa. Vaihda maitotyyppiä, mikäli vaahdotus ei ole vielä tämän jälkeenkään sopivaa.
	Vaahdon säätönappi (D1) on säädetty väärin.	Säädä noudattamalla ohjeita, jotka on annettu luvussa "10.2 Vaahdomäärän säätö".
	Maitosäiliön kansi (D2) tai vaahdon säätönappi (D1) on likainen	Puhdista maitosäiliön kansi ja säätönappi noudattamalla ohjeita, jotka on annettu kappaleessa "18.10 Maitosäiliön puhdistus".
	Kuumavesi-/höyryputki (A9) on likainen	Puhdista putki noudattamalla ohjeita, jotka on annettu kappaleessa "18.11 Kuumavesi-/höyryputken puhdistus".
Kuppien lämmitystaso on kuuma, vaikka se on päällä	Eri juomia on valmistettu tiheään tahtiin	
Kaakao ei ole riittävän tiivistä	Kuuman kaakaon valmiste ei sisällä sakeuttamisainetta.	Valitse jokin toinen kaakaovalmiste.
	Korkeinta tiheyttä ei ole valittu.	Valitse suurin tiheys valintanäytöltä. (ks. luku "14. Kuuman kaakaon valmistaminen")
	Maidon määrä ja kuuman kaakaon valmiste eivät ole oikein.	Noudata ohjeita, jotka on annettu luvussa "14. Kuuman kaakaon valmistaminen".
	Väärä sekoitin on asennettu	Irrota aero-sekoitin (E7) ja laita kaakaosekoitin (E4).
Kaakao on kylmää tai kokkareista	Sekoitin (E4) ja höyryn annosteluputki (E3) eivät ole kunnolla paikoillaan suppilossa (E2).	Aseta sekoitin ja höyryn annosteluputki suppiloon.
	Ohjeita ei ole noudatettu.	Kaada suppiloon (E2) ensin maitoa tai vettä ja sitten jauhe.
Sekoittimessa (A4) on mustia jälkiä puhdistuksen aikana.	Sekoittimen magneetit vetävät puoleensa rautajäämiä, joita kaakao luonnostaan sisältää.	Puhdista noudattamalla ohjeita, jotka on annettu kappaleessa "18.12 Mix Carafen (E) puhdistus".
Kylmä kahvi ei ole vaahdotettua tai se on vain vähän vaahdotettua.	Valittu vaahdon taso on "MIN".	Valitse vaahdon tasoksi "EXTRA" (ks. kappale "15.1 Kylmän kahvin valmistus").
	Sekoitin ei ole paikoillaan tai vääränlaisen sekoitin on asennettuna.	Laita aero-sekoitin (E7).
	On käytetty liikaa tai vääränkokoista jäätä.	Noudata ohjeita, jotka on annettu luvussa "15. kylmien juomien valmistus"
	Kahvi ei ole sopivaa tai kahvipakkaus on ollut auki liian pitkään.	Käytä tuoretta kahvia ja mielellään Robusta-laatua.

ONGELMA	MAHDOLLINEN SYY	KORJAUSTOIMENPIDE
Kylmä kahvi on lämmintä.	On käytetty liian vähän tai vääränko-koista jäätä.	Noudata ohjeita, jotka on annettu luvussa "15. kylmien juomien valmistus"
	Jää ei ole sulanut kokonaan.	Kun näyttöön ilmestyy pyyntö, jatka sekoit- tamista ja paina "Kyllä" valmistuksen loppuksi.
Kylmä maito ei ole vaahdotettua tai se on vain vähän vaahdotettua.	On valittu "SMALL"-määrä, mutta kaadettu maitomäärä vastaa isoä kupillista.	Noudata ohjeita, jotka on annettu kappaleessa "15. kylmien juomien valmistus".
	Valittu vaahdon taso on "MIN".	Valitse vaahdon tasoksi "EXTRA" (ks. kappale "15.1 Kylmän kahvin valmistus").
	Sekoitin ei ole paikoillaan tai väärän- laista sekoitinta on käytetty.	Laita aero-sekoitin (E7).
	Maito ei ole sopivaa.	Vaihda maitomerkkiä.
Kylmä maito on lämmintä.	On käytetty lämmintä tai huoneenläm- pöistä maitoa.	Käytä jääkaappikylmää maitoa (5°C).
Keitin ei ole käytössä ja siitä kuuluu ääntä tai se puhaltaa vähän höyryä	Keitin on käyttövalmis tai se on juuri sammutettu, ja kondenssivesitippoja putoaa vielä lämpimän höyrytimen sisään.	Tämä kuuluu keittimen normaaliin toi- mintaan. Sen estämiseksi tippa-alusta on tyhjennettävä.