

ÖSSZEFOGLALÓ

1. ALAPVETŐ BIZTONSÁGI FIGYELMEZTETÉSEK ..	293
2. BIZTONSÁGI INTÉZKEDÉSEK.....	294
2.1 Jelen kézikönyvben használt szimbólumok	294
2.2 Rendeltetészerű használat.....	294
2.3 Használati útmutató	294
3. BEVEZETŐ.....	294
3.1 A zárójelben olvasható betűk	294
3.2 Problémák és javítások.....	294
3.3 Töltse le az Applikációt!.....	295
4. LEÍRÁS	295
4.1 A készülék leírása	295
4.2 A kezdőoldal leírása (kezdőképernyő)	295
4.3 A tartozékok leírása	295
4.4 A tejtartály leírása.....	295
4.5 "Mix carafe" leírása	295
5. A BEKAPCSOLÁS ELŐTT ELVÉGZENDŐ MŰVELETEK.....	296
5.1 A készülék ellenőrzése	296
5.2 A készülék telepítése.....	296
5.3 A készülék bekötése	296
5.4 A készülék első beindítása.....	296
6. A KÉSZÜLÉK BEKAPCSOLÁSA.....	296
7. A KÉSZÜLÉK KIKAPCSOLÁSA	297
8. A MENÜ BEÁLLÍTÁSAI	297
8.1 Öblítés	297
8.2 Vízköoldás	297
8.3 Vízszűrő	297
8.4 Italok beállításai	297
8.5 Pontos idő beállítás	298
8.6 Automatikus bekapcsolás	298
8.7 Automata kikapcsolás (standby)	298
8.8 Csészelegítő	298
8.9 Energiatakarékosság	298
8.10 A kávé hőmérséklete	299
8.11 Vízkeménység	299
8.12 Nyelv választás	299
8.13 Hangjelzés	299
8.14 Csésze megvilágítás	299
8.15 Háttér	299
8.16 Bluetooth	299
8.17 Hidr. rendszer ürtítése	300
8.18 Gyári beállítások	300
8.19 Statisztikák	300
9. KÁVÉKÉSZÍTÉS	300
9.1 A kávé aroma kiválasztása.....	300
9.2 A kávé mennyiségének kiválasztása	301
9.3 Kávéfőzés szemes kávéból.....	301
9.4 Kávékészítés őrölt kávéból	301
9.5 A kávédaráló beállítása	302
9.6 Tanácsok melegebb kávé főzéséhez	302

10. MELEG TEJES ITALOK KÉSZÍTÉSE.....	302
10.1 Töltse fel és akassza be a tejtartályt	302
10.2 A tejhab mennyiségének beállítása.....	303
10.3 Tejes italok automata készítése	303
10.4 A tejtartály tisztítása minden használat után ..	303
11. TEA FUNKCIÓ	304
12. FORRÓ VÍZ ADAGOLÁS	304
13. GŐZ ADAGOLÁS	304
13.1 A tej habosításához használt gőzre vonatkozó tanácsok.....	304
13.2 A forró víz/gőz adagoló tisztítása használat után	305
14. FORRÓ CSOKOLADÉ KÉSZÍTÉSE	305
15. HIDEG ITALOK KÉSZÍTÉSE.....	306
15.1 Hideg kávé készítése	306
15.2 Hideg tejhab készítése	307
16. AZ ITALOK SZEMÉLYRE SZABÁSA	308
17. MENTSE EL SAJÁT PROFILJÁT	308
18. TISZTÍTÁS.....	309
18.1 A készülék tisztítása	309
18.2 A készülék belső hidr. rendszerének tisztítása ..	309
18.3 A zacstartó tisztítása	309
18.4 A csepptálca tisztítása	309
18.5 A készülék belsejének tisztítása.....	310
18.6 A víztartály tisztítása.....	310
18.7 A kávéadagoló csőrök tisztítása.....	310
18.8 Az őrölt kávé betöltésére szolgáló tölcser tisztítása	310
18.9 A kávéfőző egység tisztítása	310
18.10 A tejtartály tisztítása	311
18.11 A forró víz/gőz csőr tisztítása.....	311
18.12 "Mix Carafe" (E) tisztítása	311
19. VÍZKÖLDÉS.....	312
20. A VÍZ KEMÉNYSÉGÉNEK BEPROGRAMOZÁSA ..	313
20.1 A vízkeménység mérése.....	313
20.2 A vízkeménység beállítása	313
21. VÍZLÁGYÍTÓ SZŰRŐ	313
21.1 A szűrő telepítése.....	313
21.2 A szűrő cseréje.....	314
21.3 A szűrő kivétele	314
22. MŰSZAKI ADATOK	314
23. ÁRTALMATLANÍTÁS	315
24. A KIJELEZŐN MEGJELÉNÍTETT ÜZENETEK ...	315
25. A PROBLÉMÁK MEGOLDÁSA	321

1. ALAPVETŐ BIZTONSÁGI FIGYELMEZTETÉSEK

- A készüléket csökkent fizikai, érzéki vagy szellemi képességű vagy nem megfelelő tapasztalattal és tudással rendelkező személyek (ide értve a gyermekeket is) nem használhatják, hacsak nincsenek a biztonságukért felelős személy felügyelete alatt és nem tájékoztatták őket a készülék biztonságos használatáról.
- Ügyelni kell arra, hogy gyermekek ne játszanak a készülékkel.
- A készülék tisztítását és karbantartását a felhasználónak kell elvégeznie, felügyelet alatt nem álló gyermekek nem végezhetik el azt.
- A tisztításhoz soha ne merítse a készüléket vízbe.
- A készüléket kizárólag háztartási célra gyártották. Nem tervezett használat: üzletek, irodák és más munkahelyek személyzete részére konyhának kialakított helyiségek, falusi szálláshelyek, szállodák, motelek és egyéb vendégfogadó helyek, magánszálláshelyek.
- Az elektromos csatlakozó vagy a tápvezeték meghibásodása esetén, a kockázatok elkerülése érdekében a vezetéket vagy a csatlakozót kizárólag egy Márkaszervizzel cseréltesse ki.

CSAK AZ EURÓPAI PIACRA:

- Ezt a készüléket csak abban az esetben használhatják a 8. életévüket betöltött gyermekek, ha felügyelet alatt állnak, vagy ha megkapták a készülék biztonságos üzemeltetésével kapcsolatos tájékoztatást és megértették a vonatkozó veszélyeket. A felhasználó részéről elvégzendő tisztítási és karbantartási műveleteket csak 8 évesnél idősebb és felügyelet alatt álló gyermekek végezhetik. A készüléket és a tápvezetékét 8 évesnél fiatalabb gyermekektől távol tartsa.
- Csökkent fizikai, érzéki vagy szellemi képességű vagy nem megfelelő tapasztalattal és tudással rendelkező személyek akkor használhatják, ha a biztonságukért felelős személy felügyelete alatt vannak és tájékoztatták őket a készülék biztonságos használatáról és tisztában vannak a használattal járó kockázatokkal.
- Gyermekeknek tilos a készülékkel játszani.
- Mindig áramtalanítsa a készüléket, amikor őrizetlenül hagyja és össze-, szétszerelés vagy tisztítás előtt.



A lenti szimbólummal jelölt felületek használat közben felmelegedhetnek (a szimbólum csak néhány modellen található).

2. BIZTONSÁGI INTÉZKEDÉSEK

2.1 Jelen kézikönyvben használt szimbólumok

A fontos figyelmeztetéseket ez a szimbólum jelzi. Mindig tartsa be az alábbi utasításokat.



Veszély!

Ezen utasítások betartásának hiánya életveszélyes áramütéshez vezethet.



Figyelem!

Ezen utasítások betartásának hiánya személyi sérülésekhez vezethet vagy károkat okozhat a készülékben.



Égési sérülés veszélye!

Ezen utasítások betartásának hiánya égési sérülésekhez vezethet.



Megjegyzés:

Ez a jelzés a felhasználó számára fontos információt jelöl.



Veszély!

Mivel a készülék elektromos árammal működik, nem zárható ki az áramütés veszélye.

Tartsa be az alábbi biztonsági figyelmeztetéseket:

- Ne érintse meg a készüléket nedves kézzel vagy ha nedves a lába.
- Ne érintse meg a hálózati csatlakozót nedves kézzel.
- Biztosítsa a hálózati csatlakozó szabad hozzáférhetőségét, mert szükség esetén a készüléket csak ezzel lehet lecsatlakoztatni a hálózatról.
- Amikor a készüléket ki szeretné húzni az elektromos hálózatról, mindig a csatlakozót fogja. Ne húzza a vezetékét, mert a vezetéken sérülések keletkezhetnek.
- A készülék teljes körű áramtalanításához húzza ki a hálózati csatlakozót az aljzatról.
- Meghibásodás esetén a készüléket ne próbálja meg házilag megjavítani. Húzza ki a csatlakozót a hálózati csatlakozóból, és forduljon Márkaszervizhez.
- A készülék tisztításának megkezdése előtt kapcsolja ki a gépet, húzza ki a hálózati csatlakozót, és hagyja a készüléket kihűlni.



Figyelem!

A készülék csomagolóanyagait (pl. műanyag zsákok, polisztirol hab) tartsa gyermekektől távol.



Égési sérülés veszélye!

A készülék forró vizet állít elő, és működése közben vízgőz keletkezhet.

Kerülje a forró vízzel vagy gőzzel való érintkezést.

Amikor a készülék működésben van, felmelegedhet a csészetartó felület (A11).

2.2 Rendeltetésszerű használat

Ezt a készüléket kávé-, tej-, csokoládé és forró víz alapú italok készítésére, illetve italok melegítésére tervezték.

Minden egyéb használat nem rendeltetésszerűnek, és mint ilyen, veszélyesnek minősül. A gyártó nem vonható felelősségre a nem rendeltetésszerű használatból eredő károkért.

2.3 Használati útmutató

A készülék használatának megkezdése előtt figyelmesen olvassa el az alábbi utasításokat. Ezen utasítások betartásának elmaradása sérülések forrása lehet, illetve károkat okozhat a készülékben.

A gyártó nem vállal felelősséget jelen útmutató betartásának hiányából eredő károkért.



Megjegyzés:

Az útmutatót gondosan őrizze meg. Amennyiben a készüléket tovább adja harmadik személynek, mellékelje a használati útmutatót is.

3. BEVEZETŐ

Köszönjük, hogy automata kávé- és cappuccino készítő gépünket választotta.

Szánjon néhány percet a felhasználási útmutató elolvasására. Ezzel megelőzheti a veszélyeket és elkerülheti a gép sérülését.

3.1 A zárójelben olvasható betűk

A zárójelben olvasható betűk a Készülék leírása című fejezetben olvasható információkra vonatkoznak (2-3. old.)

3.2 Problémák és javítások

Problémák esetén először mindig próbálja megoldani azokat a „24. A kijelzőn megjelenített üzenetek” és a „25. A problémák megoldása” fejezetekben felsorolt észrevételek betartásával.

Amennyiben a problémát nem sikerül megoldani, vagy további információra van szüksége, kérjük, hívja a vevőszolgálatot a mellékelt "Ügyfélszolgálati" dokumentumon feltüntetett telefonszámon.

Amennyiben az Ön országa nem szerepel a felsoroltak között, hívja a jótállási jegyen feltüntetett telefonszámot. Az esetleges javításokért kizárólag a De'Longhi műszaki asszisztencia szolgálatához forduljon. A márkaszervizek címét a készülékhez mellékelt jótállási jegyen találja.

3.3 Töltse le az Applikációt!



A De'Longhi Coffee Link applikációnak köszönhetően távirányítással is vezérelhet néhány funkciót.

Az Applikációban információkat, tanácsokat, érdekességeket olvashat a kávé világról és mindig keze ügyében lesznek a készülékére vonatkozó információk.



Ez a szimbólum jelöli a vezérelhető vagy az Applikációban megtalálható funkciókat.

Ezen kívül maximum 6 új ital hozható létre minden egyes profilban, és menthető el a gépben.



Megjegyzés:

Ellenőrizze a kompatibilis készülékeket a "compatibledevices.delonghi.com" oldalon.

4. LEÍRÁS

4.1 A készülék leírása (3. old. - A)

- A1. Szemes kávé tartó fedele
- A2. Őrölt kávé betöltésére szolgáló tölcser fedele
- A3. Szemes kávé tartó
- A4. Őrölt kávé tölcser
- A5. Az őrlés finomságát szabályozó gomb
- A6. Csészeemelegítő felület
- A7. Gomb: a gép be- és kikapcsolásához (standby)
- A8. Kávéadagoló (állítható magasságú)
- A9. Forró víz és gőz csőr
- A10. Zacstartó
- A11. Csészetartó tálca
- A12. A csepptálcában lévő víz szintjét mutató piros úszó
- A13. Csepptálca rács
- A14. Csepptálca
- A15. Vízartály fedél
- A16. Vízartály
- A17. Vízlágyító szűrő helye
- A18. A kávéfőző egység zárólapja
- A19. Kávéfőző egység
- A20. Tápvezeték csatlakozó
- A21. Főkapcsoló (ON/OFF)

4.2 A kezdőoldal leírása (kezdőképernyő) (2. old.

- B)

- B1. : az italok beállításainak személyre szabását szolgáló menü
- B2. : menü a készülék beállításaihoz
- B3. Választott aroma
- B4. Óra
- B5. Választott mennyiség
- B6. : aroma választás
- B7. : mennyiség választás
- B8. : görgetőnyíl
- B9. Választható italok (nyomja meg a görgetőnyilakat az összes ital megjelenítéséhez; az alsó sáv jelzi, hogy melyik képernyő kerül megjelenítésre)
- B10. : görgetőnyíl
- B11. Programozható profilkok (lásd a „17. Mentse el saját profilját”szakaszt)

4.3 A tartozékok leírása

(2 - C old.)

- C1. "Total Hardness Test" tesztcsik (az angol nyelvű leírás 2. oldalához mellékelve)
- C2. Őrölt kávéadagoló kanál
- C3. Vízkőoldószer
- C4. Vízlágyító szűrő (csak néhány modell esetében)
- C5. Ecset a tisztításhoz
- C6. Forró víz/gőz adagoló
- C7. Adagoló kiakasztó gomb
- C8. Tápkábel
- C9. Jégkocka tálca (2 darab)

4.4 A tejtartály leírása

(2. old. - D)

- D1. Hab szabályozógomb és CLEAN funkció
- D2. Tejtartály fedele
- D3. Tejtartály
- D4. Tejfelszívó cső
- D5. Habosított tej adagoló cső (állítható)

4.5 "Mix carafe" leírása

(2. old. - E)

- E1. Fedél
- E2. Tölcser
- E3. Gőzadagoló cső ("choco" tartozék)
- E4. Choco keverő ("choco" tartozék)
- E5. "Mix carafe" kancsó
- E6. Kiakasztó tologó gomb a tölcserhez
- E7. Aero keverő ("aero" tartozék)

5. A BEKAPCSOLÁS ELŐTT ELVÉGZENDŐ MŰVELETEK

5.1 A készülék ellenőrzése

A csomagolás eltávolítása után győződjön meg arról, hogy a készülék teljesen ép, és minden tartozéka megvan. Látható sérülések esetén ne használja a készüléket. Forduljon a De'Longhi szakszervizhez.

5.2 A készülék telepítése



Figyelem!

A készülék telepítésekor vegye figyelembe az alábbi biztonsági figyelmeztetéseket:

- A készülék működés közben hőt ad le. A készülék telepítését követően győződjön meg arról, hogy legalább 3 cm szabad hely marad a készülék oldal- és hátlapja, valamint a fal vagy egyéb tárgyak között, és legalább 15 cm a készülék felett.
- A készülékbe esetleg befolyó víz károsíthatja a készüléket.
- Ne helyezze a készüléket vízcsapok vagy mosogatók közelébe.
- A készülék sérülhet, ha a benne lévő víz megfagy. Ne telepítse a készüléket olyan helyiségbe, ahol a hőmérséklet fagyponthoz alacsonyabb lehet.
- A vezetéket éles vagy meleg felületektől (pl. elektromos főzőlapok) távol helyezze el, hogy az élek vagy a magas hőmérséklet hatására ne sérüljenek.

5.3 A készülék bekötése



Figyelem!

Ellenőrizze, hogy a hálózati feszültség értéke megegyezik-e a készülék alján elhelyezett táblán feltüntetett értékkel.

A készüléket kizárólag egy megfelelően telepített, minimum 10A teljesítményű és megfelelően földelt hálózati csatlakozóba csatlakoztassa.

Ha az aljzat és a csatlakozó nem illelnek össze, szakemberrel cseréltesse ki a csatlakozót megfelelő típusúra.





5.4 A készülék első beindítása



Megjegyzés!

- A készüléket a gyártó üzemi körülmények között kávé felhasználásával próbálta ki, ezért természetes következmény, ha kávényomokat talál a készülékben. Természetesen garantáljuk, hogy a gép új.
- Tanácsos minél előbb beállítani a víz keménységét a „20. A víz keménységének beprogramozása” című fejezetben leírtak szerint.

1. Csatlakoztassa a tápkábel (C8) csatlakozóját a készülék hátulján (A20) kialakított helyre, majd csatlakoztassa a készüléket az elektromos hálózatra (1. ábra) és ellenőrizze, hogy megnyomta-e a készülék hátulján elhelyezett főkapcsolót (A21) (2. ábra).
2. "SELECT LANGUAGE" (nyelv kiválasztása): nyomja meg a  (B10) vagy  (B8) gombot, majd a kijelzőn (B) megjelenő zászlók közül válassza ki a kívánt nyelv zászlóját, és nyomja meg;

Majd kövesse a gép kijelzőjén megjelenő utasításokat:

3. "TÖLTSE FEL A VÍZTARTÁLYT FRISS VÍZZEL": emelje ki a víztartályt (A16) (3. ábr.), nyissa fel a fedelet (A15) (4. ábr.), töltsön friss vizet a tartályba a MAX jelzésig (a tartály külső oldalán látható) (5. ábr.); ismét zárja le a fedelet és helyezze vissza a tartályt (6. ábr.);
4. "VÍZADAGOLÓT TEGYE BE": Ellenőrizze, hogy a forró víz/gőz adagoló (C6) a csőrre (A9) van helyezve (7. ábr.), és tegyen a csőr alá egy legalább 100ml-es tartályt (8. ábra);
5. A kijelzőn megjelenik az "ÜRES HIDR. RENDSZER NYOMJA MEG AZ OK-T A FELTÖLTÉSHEZ";
6. Nyomja meg az  "OK" gombot a megerősítéshez: a készülék vizet adagol (8. ábr.), majd automatikusan kikapcsol.

A készülék készen áll a használatra.



Megjegyzés!

- Az első használat során legalább 4-5 cappuccino adagolására van szükség, mielőtt a készülék elfogadható kávét készítené.
- Az első használat során a hidr. rendszer még üres, ezért a gép nagyon hangos lehet: a rendszer feltöltése során a zaj lassan csökkenni fog.
- Az első 5-6 cappuccino készítése során normális, ha a forrásban lévő víz hangját hallja: a későbbiekben a zaj csökkenni fog.
- A gép jobb teljesítménye érdekében javasoljuk, hogy telepítsen vízlágyító szűrőt (C4) a „21. Vízlágyító szűrő” fejezetben leírtakat követve. Ha az Ön által vásárolt modell nem rendelkezik szűrővel, vásárolhat egyet a De'Longhi vevőszolgálatnál.

6. A KÉSZÜLÉK BEKAPCSOLÁSA



Megjegyzés!

A készülék bekapcsolása előtt győződjön meg arról, hogy a készülék hátulján található főkapcsoló (A21) le van nyomva (2. ábra).

Minden bekapcsolás előtt a készülék automatikusan elvégző egy előmelegítő és egy öblítő ciklust, amelyet nem lehet félbeszakítani. A készülék csak ezen ciklus elvégzését követően áll használatra készen.

Égési sérülés veszélye!

Az öblítés során a kávéadagoló csőreiből (A8) néhány csepp forró víz távozik, amelyet az alá helyezett csepptálca fog fel (A14). Kerülje a forró vízzel való érintkezést.

- A készülék bekapcsolásához nyomja meg a  gombot (A7-9 ábr.): a kijelzőn megjelenik a "MELEGÍTÉS FOLYAMATBAN KÉREM VÁRJON" üzenet.
- A melegítést követően az alábbi üzenet jelenik meg a kijelzőn: "ÖBLÍTÉS FOLYAMATBAN, FORRÓ VÍZ FOLYIK AZ ADAGOLÓKBÓL"; így a készülékben nem csak a vízmelegítő melegszik át, hanem a csövekben áramló forró víz felmelegíti a csöveket is.

A készülék akkor van a kívánt hőmérsékleten, amikor megjelenik a kezdőképernyő (kezdőoldal).

7. A KÉSZÜLÉK KIKAPCSOLÁSA

Amennyiben a használat során a készülék kávéfőzött, a készülék minden kikapcsoláskor elvégez egy automatikus öblítő programot.

Égési sérülés veszélye!

Az öblítés során a kávéadagoló csőreiből (A8) néhány csepp forró víz távozik. Kerülje a forró vízzel való érintkezést.

- A készülék kikapcsolásához nyomja meg a  gombot (A7-9 ábr.).
- A kijelzőn az alábbi üzenet jelenik meg "KIKAPCS. FOLYAMATBAN, KÉREM VÁRJON": ha be van tervezve, a készülék elvégzi az öblítést, majd kikapcsol (stand-by).

Megjegyzés!

Ha a gépet hosszabb ideig nem használja, először „üritse ki” (lásd a „8.17 Hidr. rendszer üritése” fejezetet), majd az alábbiak szerint csatlakoztassa le a gépet az elektromos hálózatról:

- először kapcsolja ki a készüléket a  gomb megnyomásával (9. ábra);
- majd engedje fel a készülék hátulján elhelyezett főkapcsolót (A21) (2. ábra).

Figyelem!

Soha ne nyomja meg a főkapcsolót, amikor a készülék be van kapcsolva.

8. A MENÜ BEÁLLÍTÁSAI





8.1 Öblítés

Ezzel a funkcióval forró vizet engedhet le a kávéfőzőből (A8) és a forró víz adagolóból (C6), ha be van helyezve, úgy, hogy megtisztítsa és felmelegítse a gép hidr. rendszerét.

Helyezzen a kávéfőző és a forró víz adagoló alá egy legalább 100 ml űrtartalmú edényt (8. ábr.).

Ezen funkció aktiválásához az alábbiak szerint járjon el:

1. Nyomjon  (B2) a menübe lépéshez;

2. Nyomja meg a  (B10) vagy  (B8) gombot, amíg a kijelzőn (B) megjelenik az  ÖBLÍTÉS"; felirat
3. Nyomja meg a  gombot az öblítés indításához.

Figyelem! Égési sérülés veszélye.

A forró víz adagolása közben ne hagyja a készüléket felügyelet nélkül.

4. NÉHÁNY MÁSODPERC ELTELTÉVEL, ELŐSZÖR A KÁVÉ, MAJD A FORRÓ VÍZ ADAGOLÓBÓL (HA BE VAN HELYEZVE), FORRÓ VÍZ TÁVOZIK, MELY MEGTISZTÍJTJA ÉS FELMELEGÍTI A GÉP BELSŐ HIDR. RENDSZERÉT: A KIJELZŐN MEGJELENIK AZ  ÖBLÍTÉS FOLYAMATBAN, FORRÓ VÍZ FOLYIK AZ ADAGOLÓKBÓL" és egy csík, mely a folyamat előre haladtával folyamatosan feltelik;

5. A funkció megszakításához nyomja meg a  STOP" gombot vagy várja meg az automata megszakítást.

Megjegyzés!

- Ha a készüléket 3-4 napnál hosszabb ideig nem használja, a készülék újbóli bekapcsolásakor végezzen 2/3 öblítést a használat megkezdése előtt;
- Teljesen természetes, hogy ezen funkció elvégzését követően víz marad a zacstartóban (A10).

8.2 Vízköoldás



A vízköoldással kapcsolatos utasításokért olvassa el a „19. Vízköoldás” fejezetben leírtakat.





8.3 Vízsűrítő

A szűrő (C4) telepítésével kapcsolatos információkért olvassa el a „21. Vízlágyító szűrő” szakaszt.

8.4 Italok beállításai

Ebben a szakaszban megtekintheti a személyre szabott beállításokat és szükség esetén minden egyes italt visszaállíthat a gyári értékre, a hideg kávé, hideg tej és csokoládé kivételével.

1. Nyomjon  (B2) a menübe lépéshez;
2. Nyomja meg a  (B10) vagy  (B8) gombot, amíg a kijelzőn (B) megjelenik az  ITALOK BEÁLLÍTÁSA"; felirat
3. Nyomja meg a  gombot: a kijelzőn megjelenik az első ital beállításait mutató kezelőpult;
4. A kijelzőn megjelenik a hivatkozási felhasználó profil. A beállítások függőleges sávokban jelennek meg: a gyári beállítást a  szimbólum jelöli, míg a most beállított értéket a függőleges sáv feltöltődése jelzi;
5. A beállítási menübe történő visszatéréshez nyomja meg a  ESC" gombot. Az italok görgetéséhez és megjelenítéséhez nyomja meg a  NEXT gombot;

- A kijelzőn megjelenített ital gyári beállításra történő visszaállításához nyomja meg a " REZET" gombot;
- "MEGERŐSÍTI A REZETET?": a megerősítéshez nyomja meg az " OK" gombot (a törléshez nyomja meg az " ESC" gombot);
- "GYÁRI ÉRTÉKEK BEÁLLÍTVA": nyomja meg a " OK" gombot.











Az italt vissza programozta a gyári beállításra. Végezze el a műveletet a többi itallal is, vagy térjen vissza a beállítási menühöz.

Megjegyzés!

- Egy másik profil italainak módosításához térjen vissza a kezdőlaphra, válassza ki a kívánt profilt (B11), és ismétlje meg a folyamatot.
- A profil összes italának visszaállításához lásd a „8.18 Gyári beállítások” bekezdést.

8.5 Pontos idő beállítás

A kijelzőn (B) lévő idő beállításához az alábbiak szerint járjon el:

- Nyomjon " (B2) a menübe lépéshez;
- Nyomja meg a " (B10) vagy  (B8) gombot, amíg a kijelzőn (B) megjelenik a " PONTOS IDŐ BEÁLLÍTÁSA; felirat
- Nyomja meg a "" gombot: a kijelzőn megjelenik a kezelőpult a pontos idő beállításához;
- Nyomja meg az óráknak és a perceknek megfelelő " vagy  gombokat, amíg megjelenik az aktuális pontos idő;
- A megerősítéshez nyomja meg az " OK" gombot (a törléshez nyomja meg a " ESC" gombot) és nyomja meg a " ESC" gombot a kezdőlaphra visszatéréshez.

A pontos idő be van állítva.



8.6 Automatikus bekapcsolás







Az automatikus bekapcsolás segítségével beállíthatja a bekapcsolás időpontját, így a készüléket használatra készen találja a megadott időpontban (pl. reggel), és rögtön megkezdheti a kávé készítését.

Megjegyzés!

Ennek a funkciónak az aktiválásához fontos, hogy az óra helyesen legyen beállítva (lásd a "8.5 Regola ora " szakaszt).

Az automatikus bekapcsolás aktiválásához kövesse az alábbiakat:

- Nyomjon " (B2) a menübe lépéshez;
- Nyomja meg a " (B10) vagy  (B8) gombot, amíg a kijelzőn (B) megjelenik az " AUTOMATIKUS BEKAPCSOLÁS"; felirat
- Válassza ki a funkciót a "" megnyomásával: a kijelzőn megjelenik a kezelőpult a pontos idő beállításához;

- Nyomja meg az óráknak és a perceknek megfelelő " vagy  gombokat, amíg megjelenik az automata bekapcsolás kívánt időpontja;
- Nyomja meg a " OFF" vagy " ON" az automata bekapcsolás aktiválásához vagy inaktiválásához.
- A megerősítéshez nyomja meg az " OK" gombot (a törléshez nyomja meg a " ESC" gombot) és nyomja meg az " ESC" gombot a kezdőlaphra visszatéréshez.

Az automata bekapcsolás ideje be van programozva és a kijelzőn, az óra mellett, megjelenik a vonatkozó szimbólum, mely jelzi, hogy a funkciót aktiválták.







Megjegyzés!

Amikor a készüléket a főkapcsolóval (A21) kapcsolják ki, az automata bekapcs., ha azt előzetesen aktiválták, elveszik.

8.7 Automata kikapcsolás (standby)

Az automata kikapcsolás előtti időtartamot tetszés szerint beállíthatja úgy, hogy a készülék 15 perc, 30 perc, 1, 2 vagy 3 óra teltelenség után kapcsoljon ki.









Az automata kikapcsolás újbóli beállításához kövesse az alábbiakat:

- Nyomjon " (B2) a menübe lépéshez;
- Nyomja meg a " (B10) vagy  (B8) gombot, amíg a kijelzőn (B) megjelenik az " AUTOMATA KIKAPCSOLÁS" felirat az aktuális választással (15 vagy 30 perc, vagy 1 vagy 2 vagy 3 óra);
- A kijelzőn nyomja meg a "" gombot a kívánt érték kiválasztásához;
- Nyomja meg az " ESC" gombot a kezdőlaphra visszatéréshez.

Ezzel beállította az automata kikapcsolást:

8.8 Csészelegítő









A csészek kávékészítés előtti felmelegítéséhez aktiválhatja a csészelegítőt (A6) és ráhelyezheti a csészeket.

- Nyomjon " (B2) a menübe lépéshez;
- Nyomja meg a " (B10) vagy  (B8) gombot, amíg a kijelzőn (B) megjelenik a " CSÉSZELEGITÉS"; felirat
- Nyomja meg a "" gombot a " ON" csészelegítő  OFF" aktiválásához vagy inaktiválásához.
- Nyomja meg az " ESC" gombot a kezdőlaphra visszatéréshez.

8.9 Energiatakarékosság

Ezzel a funkcióval aktiválhatja vagy inaktiválhatja az energiatakarékos üzemmódot. Amikor a funkció be van kapcsolva, biztosítja az uniós szabályoknak megfelelő alacsony energiafogyasztást.







Az "energiatakarékoság" üzemmód inaktíválásához vagy újbóli aktiválásához az alábbiak szerint járjon el:

1. Nyomjon  (B2) amenübelépéshez;
2. Nyomja meg a  (B10) vagy  (B8) gombot, amíg a kijelzőn (B) megjelenik az  ENERGIATAKARÉKOSSÁG; felirat
3. Nyomja meg a  gombot az energiatakarékoság  aktiválásához vagy inaktíválásához .
4. Nyomja meg az  "ESC" gombot a kezdőlapon visszatéréshez.

A kijelzőn, az óra mellett, megjelenik a vonatkozó szimbólum, mely jelzi, hogy a funkciót aktiválták.

8.10 A kávé hőmérséklete

Amennyiben a kávé elkészítéséhez használt víz hőmérsékletét módosítani szeretné, az alábbiak szerint járjon el:

1. Nyomjon  (B2) a menübe lépéshez;
2. Nyomja meg a  (B10) vagy  (B8) gombot, amíg a kijelzőn (B) megjelenik a  KÁVÉ HŐMÉRSÉKLETE " felirat az aktuális választással (ALACSONY, KÖZEPES, MAGAS, MAXIMÁLIS);
3. Nyomja meg a  gombot a kívánt hőmérséklet kiválasztásához;
4. Nyomja meg az  "ESC" gombot a kezdőlapon visszatéréshez.

Megjegyzés!







Minden egyes profilhoz beállíthat eltérő hőmérsékletet (lásd a „17. Mentse el saját profilját” fejezetet).

8.11 Vízkeménység

A vízkeménység beállításával kapcsolatos utasításokért olvassa el a „20. A víz keménységének beprogramozása” fejezetet.

8.12 Nyelv választás

A kijelző (B) nyelvének módosításához kövesse az alábbiakat:

1. Nyomja meg a  (B2) gombot a menübe lépéshez;
2. Nyomja meg a  (B10) vagy  (B8) gombot, amíg a kijelzőn megjelenik a  NYELV beállítás; felirat
3. Nyomja meg a  gombot : nyomja meg a  vagy a  gombot a kívánt nyelv zászlójának megjelenítéséhez, és válassza ki;
4. Nyomjon  "ESC" kétszer a kezdőlapon visszatéréshez.

8.13 Hangjelzés

Ezzel a funkcióval aktiválhatja és inaktíválhatja a hangjelzést, mely a gombok lenyomásakor és az egyes tartozékok behelye-









zésekor és kivételekor hallatszik. A hangjelzés inaktíválásához vagy újbóli aktiválásához az alábbiak szerint járjon el:

1. Nyomjon  (B2) a menübe lépéshez;
2. Nyomja meg a  (B10) vagy  (B8) gombot, amíg a kijelzőn (B) megjelenik a  HANGJELZÉS; felirat
3. Nyomja meg a  gombot a  hangjelzés  aktiválásához vagy inaktíválásához;
4. Nyomja meg az  "ESC" gombot a kezdőlapon lépéshez.

8.14 Csésze megvilágítás







Ezzel a funkcióval be- és kikapcsolhatja a csésze megvilágítást. A világítás minden kávé és forró tej alapú ital adagolásakor, és öblítéskor bekapcsol.

A funkció inaktíválásához vagy újbóli aktiválásához az alábbiak szerint járjon el:

1. Nyomjon  (B2) a menübe lépéshez;
2. Nyomja meg a  (B10) vagy  (B8) gombot, amíg a kijelzőn (B) megjelenik a  CSÉSZÉ MEGVILÁGÍTÁSA; felirat
3. Nyomja meg a  gombot a csésze megvilágítás  aktiválásához  vagy inaktíválásához;
4. Nyomja meg az  "ESC" gombot a kezdőlapon lépéshez.









8.15 Háttér

Megváltoztathatja készüléke kijelzőjének háttérét 4 lehetőség közül választva: "SHADED BLUE", "STAINLESS STEEL", "COFFEE BROWN", "DARK BLUE". Az alábbiak szerint járjon el:

1. Nyomjon  (B2) a menübe lépéshez;
2. Nyomja meg a  (B10) vagy  (B8) gombot, amíg a kijelzőn (B) megjelenik a  HÁTTÉR; felirat
3. Nyomja meg a  gombot: a kijelzőn megjelennek a rendelkezésre álló hátterek;
4. Válassza ki a kívánt háttérrel a választott négyzet megnyomásával: a készülék visszatér a beállítási menübe a választott új háttérrel;
5. Nyomja meg az  "ESC" gombot a kezdőlapon visszatéréshez.

8.16 Bluetooth

Ezzel a funkcióval aktiválhatja vagy inaktíválhatja a PIN védelmet, ha egy eszköztől kíván a készülékhez csatlakozni.

1. Nyomjon  (B2) a menübe lépéshez;
2. Nyomja meg a  (B10) vagy  (B8) gombot, amíg a kijelzőn (B) megjelenik a  BLUETOOTH; felirat
3. A funkció eléréséhez nyomja meg a  gombot;
4. A PIN védelmet a  vagy  megnyomásával aktiválhatja vagy inaktíválhatja;
5. Nyomja meg a  "ESC" gombot kétszer a kezdőlapon visszatéréshez.

A gépen az előre beállított PIN kód "0000": javasoljuk a PIN kód személyre szabását közvetlenül az Applikációból.







i **Megjegyzés!**

A „Bluetooth” funkcióban látható készülék gyári szám lehetővé teszi a gép teljes pontossággal történő azonosítását, amikor tartásit az Applikációval.

8.17 Hidr. rendszer üritése

Ha a gépet hosszabb ideig nem fogja használni, vagy mielőtt márkaszervizbe viszi, célszerű a gép hidr. rendszerének kiürítése, így a víz nem fagy bele a hidr. rendszerbe.



Az alábbiak szerint járjon el:

1. Nyomjon  (B2) a menübe lépéshez;
2. Nyomja meg a  (B10) vagy  (B8) gombot, amíg a kijelzőn (B) megjelenik a  **HIDR. RENDSZER ÜRÍTÉSE** felirat;
3. Nyomjon ;
4. **“ÜRÍTSE KI A ZACCTARTÓT ÉS A CSEPPTÁLCÁT”**: emelje ki és ürítse ki a zacctartót (A10) és a csepptálcát (A14). Nyomjon  **NEXT**;
5. **“HELYEZZE BE A ZACCTARTÓT ÉS A CSEPPTÁLCÁT”**: helyezze be a csepptálcát a zacctartóval;
6. **“HELYEZZE EL A 0,5l TARTÓT NYOMJON OK-T A KEZDÉSHEZ”**: helyezze a tartót a kávéadagoló (A8) és a forró víz adagoló (C6) alá. Nyomjon  **OK** (8.ábra);

⚠ **Égési sérülés veszélye!**

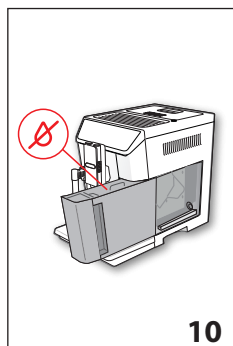

A forró víz adagolása közben ne hagyja a készüléket felügyelet nélkül.



7. **“ÖBLÍTÉS FOLYAMATBAN, KÉREM VÁRJON”**: a készülék a kávéadagolóból öblítést végez;
8. **“ÜRÍTSE KI A VÍZTARTÁLYT”**: emelje ki a tartályt (A16) és teljesen ürítse ki, majd nyomjon  **NEXT** (10. ábra);
9. (Ha a szűrő telepítve van) **“VEGYE KI A VÍZSZÜRÖT”**: vegye ki a tartályból a szűrőt. Nyomjon  **NEXT**;

10. **“TEGYE BE A VÍZTARTÁLYT, NYOMJON OK-T A FOLYTÁSHOZ”**: tegye be a víztartályt és nyomjon  **OK** (6.ábra);

11. **“HIDR. RENDSZER ÜRÍTÉSE FOLYAMATBAN”**: várjon, amíg a készülék elvégzi az ürítést; (Figyelem: forró víz az adagolókból!). Ahogy a rendszer kiürül, a gép egyre zajosabb lehet: ez normális működés.

12. **“ÜRÍTSE KI A CSEPPTÁLCÁT”**: vegye ki, ürítse ki és helyezze vissza a csepptálcát, majd nyomja meg a  **NEXT**; gombot
13. **“ÜRÍTÉS BEFEJEZVE: NYOMJON OK-T A KIKAPCSOLÁSHOZ”**: nyomjon  **OK**. A készülék kikapcsol.











i **Megjegyzés!**

A következőbekapcsoláskor a készülék kéri a hidr. rendszer feltöltését: kövesse az utasításokat „5.4 A készülék első beindítása” szakasz 3. pontjától.

8.18 Gyári beállítások

Ezzel a funkcióval visszaállíthatja a menü beállításait és a menynyitási beállításokat a gyári értékre (kivéve a nyelvet, mely a beállítás szerint marad).

A gyári beállítás visszaállításához a következőket kell tenni:

1. Nyomjon  (B2) a menübe lépéshez;
2. Nyomja meg a  (B10) vagy  (B8) gombot, amíg a kijelzőn (B) megjelenik a  **GYÁRI BEÁLLÍTÁSOK** felirat. Nyomjon ;
3. Nyomja meg a  **REZET BEFEJEZVE** gombot, ha szeretné az összes profilt visszaállítani a gyári beállításokra, ellenkező esetben válassza ki a kívánt profilt;
4. **“ÁLLÍTSA VISSZA A GYÁRI BEÁLLÍTÁSOKAT”**: nyomja meg a  **OK** gombot a megerősítéshez (vagy a  **ESC** gombot a paraméterek változtatlanul hagyásához);
5. **“GYÁRI BEÁLLÍTÁSOK VISSZAÁLLÍTVA”**: nyomjon  **OK** a megerősítéshez és  **ESC** a kezdőoldalra visszatéréshez.

8.19 Statisztikák







Ezzel a funkcióval jeleníthetők meg a gép statisztikai adatai. Az adatok megjelenítéséhez az alábbiak szerint járjon el:





1. Nyomjon  (B2) a menübe lépéshez;
2. Nyomja meg a  (B10) vagy  (B8) gombot, amíg a kijelzőn (B) megjelenik a  **STATISZTIKÁK**; felirat
3. Nyomja meg a  gombot: az  vagy  gombok megnyomásával ellenőrizheti az összes statisztikai adatot
4. Nyomjon  **ESC**: a készülék visszatér a kezdőoldalra.

9. KÁVÉKÉSZÍTÉS

9.1 A kávé aroma kiválasztása

A kívánt aromát az  **AROMA** gomb (B6) megnyomásával választhatja ki:



	(lásd a „9.4 Kávékészítés örölt kávéból” szakaszt)
    	EXTRA LÁGY AROMA

	LÁGY AROMA
	KÖZEPES AROMA
	ERŐS AROMA
	EXTRA ERŐS AROMA
	Saját beáll. (ha be van programozva) / Standard

Az adagolás után az aroma beállítása visszaáll a (my) értékre.

9.2 A kávé mennyiségének kiválasztása

A kezdőoldaltól válassza ki a csészébe töltendő kávé mennyiségét, nyomja meg a  MENNYISÉG (B7) gombot:



	S MENNYISÉG
	M MENNYISÉG
	L MENNYISÉG
	XL MENNYISÉG
	Saját beáll. mennyiség (ha be van programozva) / Standard mennyiség

Az adagolás után a mennyiség beállítása visszaáll a (my) értékre.





9.3 Kávéfőzés szemes kávéból

Figyelem!

Ne használjon karamellizált vagy cukrozott kávészemetet, mert beleragadhatnak a kávédarálóba, és tönkretelhetnek azt.

- Töltse be a szemes kávé a megfelelő tartályba (A3) (12. ábra);
- A kávéadagoló (A8) alá helyezzen egy csészét;
- Engedje le a kávéadagolót úgy, hogy az a lehető legközelebb legyen a csészéhez (13.ábr.): ezáltal krémesebb lesz a kávé;
- Nyomja meg a  (B10) vagy  (B8) gombokat, amíg a kijelzőn megjelenik a kívánt kávé;
- Majd a kezdőoldaltól válassza ki a kívánt kávé:
 - ESPRESSO
 - DOPPIO+
 - KÁVÉ
 - LONG
 - AMERIKAI
 - 2X ESPRESSO
- Kezdetét veszi a kávéfőzés és a kijelzőn (B) megjelenik a választott ital szimbóluma, illetve a folyamatjelző sáv, mely a főzés előrehaladtával lassan feltelik.

Megjegyzés:

- Lehetőség van 2 csésze ESPRESSO kávé egyidejű készítésére a "2X  " megnyomásával is 1 csésze ESPRESSO kávé készítése során (az ábra, a készítés kezdetekor, néhány másodpercre felgyulladva marad).
- Miközben a gép készíti a kávé, bármely pillanatban meg lehet állítani a kávé kifolyását a  STOP" gomb megnyomásával.
- Az adagolás befejezését követően, ha növelni kívánja a csészében levő kávé mennyiségét, elég, ha megnyomja az  EXTRA" gombot: miután elérte a kívánt mennyiséget, nyomjon  STOP".

A kávéfőzés végén a készülék készen áll az újabb használatra.

Megjegyzés!

- A használat során a kijelzőn megjelenhet néhány üzenet (PL. TARTÁLYT TÖLTSE FEL, ÜRÍTSE KI A ZACSTARTÓT, stb.), amelyek jelentését a „24. A kijelzőn megjelenített üzenetek” fejezetben olvashatja.
- Ha melegebb kávé szeretne, olvassa el a „9.6 Tanácsok melegebb kávé főzéséhez” fejezetben leírtakat.
- Ha a kávé cseppenként folyik, vagy nem elég sűrű kevés krémmel, vagy túl hideg, olvassa el a vonatkozó javaslatokat a „9.5 A kávédaráló beállítása” szakaszban, illetve a „25. A problémák megoldása” fejezetben.
- A kávékészítés teste szabható (lásd a „16. Az italok személyre szabása” és „17. Mentse el saját profilját” fejezeteket).
- Ha az „Energiatakarékosság” funkció aktív, az első kávé elkészítése előtt lehet, hogy várni kell néhány másodpercet.



9.4 Kávékészítés őrölt kávéból

Figyelem!

- Kikapcsolt gépbe soha ne öntsön előre őrölt kávé, mert az szétszóródhat a gép belsejében, bepiszkítva azt. Ez károkat okozhat a készülékben.
- Soha ne tegyen be a gépbe több kávé, mint egy sima adagoló kanálnyi (C2), mert a gép bepiszkolódhat, a tölcser (A4) pedig eltömődhet.

Megjegyzés!

Amikor előre őrölt kávé használ, egyszerre csak egy csésze kávé főzhető.

- Ismételten nyomja meg az  AROMA" (B6) gombot, amíg a kijelzőn (B) megjelenik az  (őrölt) felirat.
- Nyissa ki az előre őrölt kávé tölcser fedelét (A2).
- Győződjön meg arról, hogy a tölcser (A4) nincs eltömődve, majd tegyen be egy sima adagoló kanálnyi őrölt kávé (14. ábra).

- Állítson a kávéadagoló csőrök alá egy csészét (A8) (13. ábr.).
- A kezdőoldalról válassza ki a kívánt kávé (ESPRESSO, KÁVÉ, LONG, AMERIKAI);
- A kávéfőzés megkezdődik, és a kijelzőn megjelenik a beállított italnak megfelelő kép és a folyamatjelző sáv, amely a folyamat előrehaladásával megtelik.

i **Megjegyzés!**

- Miközben a gép készíti a kávé, bármely pillanatban meg lehet állítani a kávé kifolyását a "⊗ STOP" gomb megnyomásával.
- Az adagolás befejezését követően, ha növelni kívánja a csészében levő kávé mennyiségét, elég, ha megnyomja az "⊕ EXTRA" gombot: miután elérte a kívánt mennyiséget, nyomjon "⊗ STOP".

A kávéfőzés végén a készülék készen áll az újabb használatra.

! **Figyelem! LONG kávé készítése**

A készítés felénél megjelenik az alábbi üzenet "TEGYEN BE ŐRÖLT KÁVÉT, MAXIMUM EGY ADAGOLÓ KANÁLNYIT". Majd tegyen be egy csapott adagoló kanálnyi őrölt kávé és nyomjon "✓ OK".

i **Megjegyzés!**

- A használat során a kijelzőn megjelenhet néhány üzenet (PL. TARTÁLYT TÖLTSE FEL, ŪRÍTSE KI A ZACSTARTÓT, stb.), amelyek jelentését a „24. A kijelzőn megjelenített üzenetek” fejezetben olvashatja.
- Ha melegebb kávé szeretne, olvassa el a „9.6 Tanácsok melegebb kávé főzéséhez” fejezetben leírtakat.
- Ha az "Energiatakarékosság" funkció aktív, az első kávé elkészítése előtt lehet, hogy várni kell néhány másodpercet.

9.5 A kávédaráló beállítása

A kávédarálón – legalábbis kezdetben – nem kell beállításokat végezni, mert azt már a gyárban beállították úgy, hogy a kávé adagolása megfelelően történjen.

Az első néhány kávéfőzést követően azonban, ha a kávé túl híg, kevés rajta a hab vagy túl lassan folyik le (csöpög), állítsa be a kávéőrlés finomságát a szabályozógomb segítségével (A5 - 11. ábra).

i **Megjegyzés!**

A kávéőrlés finomságát szabályozó gombot csak akkor forgassa, amikor a kávédaráló működik, a kávéital elkészítésének első szakaszában.



Ha a kávé túl lassan vagy egyáltalán nem folyik ki, forgassa el egy kattanással, az óramutató járásával megegyező irányban a 7 szám felé.

A testesebb kávé vagy nagyobb mennyiségű hab érdekében pedig fordítsa a gombot az óramutató járásával ellentétes irányba az 1 szám felé (de egyszerre csak egy fokozattal, máskülönben előfordulhat, hogy a kávé csak csöpög).

A beállítás hatása csak legalább 2 kávé lefőzése után érezhető. Ha ezen beállítást követően nem érte el a kívánt eredményt, meg kell ismételni a korrigálást, a szabályozógombot egy kattánással elforgatva.

9.6 Tanácsok melegebb kávé főzéséhez

Melegebb kávé készítéséhez a következőket javasolt tenni:

- végezzen egy öblítést úgy, hogy a beállítások menüben kiválassza az "Öblítés" funkciót („8.1 Öblítés” szakasz);
- forró vízzel melegítse fel a csészéket (használja a forró víz funkciót, lásd a „12. Forró víz adagolás” fejezetet);
- a beállítások menüben növelje a kávé hőmérsékletét („8.10 A kávé hőmérséklete” szakasz).

10. MELEG TEJES ITALOK KÉSZÍTÉSE

i **Megjegyzés!**

Azért, hogy elkerülje a kevéssé habosított vagy túl nagy buborékos tej készítését, mindig tisztítsa meg a tejtartály (D2) fedelét és a forró víz adagoló csőrét (A9) a „10.4 A tejtartály tisztítása minden használat után”, „18.10 A tejtartály tisztítása” és „18.11 A forró víz/gőz csőr tisztítása” szakaszokban leírtak szerint.



10.1 Töltse fel és akassa be a tejtartályt

- Vegye le a fedelet (D2) (15. ábra);
- Töltse fel a tejtartályt megfelelő mennyiségű tejjel, eközben ne lépje túl a tartályon látható MAX szintet (16. ábra). Vegye figyelembe, hogy a tartály oldalán található minden egyes osztás 100 ml tejnek felel meg;



i **Megjegyzés!**

- Sűrűbb és homogénebb tejhab készítéséhez használjon zsírszegény vagy félzsíros hűtő hideg tejet (kb. 5 °C).
 - Ha az "Energiatakarékosság" funkció aktív, az ital elkészítése néhány másodperc várakozási időt vehet igénybe.
- Győződjön meg arról, hogy a tejfelszívó cső (D4) jól van behelyezve a tejtartály fedél alján kialakított helyre (17. ábra);
 - Tegye vissza a fedelet a tejtartályra;
 - Ha jelen van, vegye ki a forró víz/gőz adagolót (C6) a kiakasztó gomb (C7) megnyomásával (18. ábr.);

- Akassza be a tejtartályt úgy, hogy a csőnek (A9) ütközzön (19. ábra): a gép hangjelzést bocsát ki (ha a hangjelzés funkció aktiválva van);
- Helyezzen egy megfelelő méretű csészét a kávéadagoló csőrei (A8) és a habosított tejadagoló cső (D5) alá; állítsa be a habosított tejadagoló cső hosszúságát úgy, hogy elég közel legyen a csészéhez. Ehhez elég, ha lefelé húzza az adagolót (20. ábra).
- Minden funkcióhoz tekintse át az alábbi utasításokat.

10.2 A tejhab mennyiségének beállítása

A hab szabályozógomb (D1) elforgatásával beállíthatja az ital elkészítése során a csészébe öntött tejhab mennyiségét.

A gomb helyzete	Leírás	Javaslat
	NINCS HAB	FORRÓ TEJ (nem habosított) /CAFFELATTE
	MINIMÁLIS TEJHAB	LATTE MACCHIATO / FLAT WHITE
	MAXIMÁLIS TEJHAB	CAPPUCCINO / CAPPUCCINO+ / CAPPUCCINO MIX / ESPRESSO MACCHIATO / FORRÓ TEJ (habosított)

10.3 Tejes italok automata készítése

- Megtölteni, majd felakasztani a tejtartályt (D) a korábbiakban leírtaknak megfelelően.
- A kezdőoldaltól válassza ki a kívánt italt:
 - CAPPUCCINO
 - LATTE MACCHIATO
 - CAFFELATTE
 - FORRÓ TEJ
 - CAPPUCCINO+
 - ESPRESSO MACCHIATO
 - FLAT WHITE
 - CAPPUCCINO MIX
- A kijelzőn (B) a gép azt javasolja, hogy forgassa el a tejhab szabályozógombot (D1) az eredeti recept által tervezett tejhabhoz: forgassa tehát el a tejtartály (D2) fedelén elhelyezett szabályozógombot és erősítse meg a választást, nyomjon "✓ OK".
- Néhány másodperc elteltével megkezdődik a kávéfőzés és a kijelzőn megjelenik a beállított hosszúság és a folyamatjelző sáv, amely a folyamat előrehaladásával megtelik.

i Megj.: általános utasítások minden tej alapú ital készítéséhez

- "↺ ESC": nyomja meg, ha szeretné teljesen megszakítani a kávéfőzést és szeretne visszatérni a kezdőoldalra.
- "✗ STOP": nyomja meg a tej vagy kávéadagolás megszakításához és az ital befejezéséhez szükséges következő adagolás (ha beállított) lépéséhez.

- Az adagolás befejezése után, ha növelni szeretné a csészében lévő kávé mennyiségét, nyomja meg az "⊕ EXTRA" gombot.
- Minden egyes tejes ital testre szabható (lásd a „16. Az italok személyre szabása” és „17. Mentse el saját profilját” fejezeteket).
- A tejtartályt ne hagyja hosszú ideig hűtőszekrényen kívül: minél melegebb a tej (5°C az ideális), annál rosszabb lesz a hab minősége.

A kávéfőzés végén a készülék készen áll az újabb használatra.

10.4 A tejtartály tisztítása minden használat után

⚠ Figyelem! Forrázás veszélye

A tejtartály belső csőveinek tisztítása közben a habosított tejadagoló csőből (D5) némi forró víz és gőz távozik. Kerülje a forró vízzel való érintkezést.

A tejes funkciók minden egyes használata után megjelenik a "FORGASSA A SZABÁLYOZÓGOMBOT <CLEAN>-RE A TISZTÍTÁS MEGKEZDÉSÉHEZ" és el kell végezni a tejhabosító fedelének tisztítását

- Hagyja a tejtartályt (D) a gépben (nem kell kiüríteni);
- Helyezzen egy csészét vagy egyéb edényt a habosított tejet adagoló cső alá (20. ábra);
- Fogassa a tejhab szabályozógombot (D1) "CLEAN"-re (21. ábra): a kijelzőn (B) megjelenik a "TEJTARTÁLY TISZTÍTÁSA FOLYAMATBAN TARTÁLY AZ ADAGOLÓ ALATT" üzenet (22. ábr.) a folyamatot jelző csíkkal együtt, amelyik a tisztítás befejeztével lassan feltelik. A tisztítás automatikusan leáll;
- Állítsa vissza a beállításra szolgáló gombot a kívánt tejhab mennyiségére;
- Vegye le a tejtartályt és egy szivacs segítségével tisztítsa meg a gőzadagoló csőrt (A9) (23. ábr.).

i Megjegyzés!

- Amennyiben egyszerre több tejes alapú italt kíván főzni, a tejtartály tisztítását elegendő az utolsó ital elkészítése után elvégezni. A további italok elkészítéséhez, amikor megjelenik a CLEAN funkció felirat, nyomja meg a "↺ ESC" gombot.
- Ha nem kerül sor a tisztításra, a kijelzőn megjelenik a  szimbólum, ami arra emlékeztet, hogy el kell végezni a tejtartály tisztítását.
- A tejtartályban maradt tejet tárolja hűtőszekrényben.
- Néhány esetben a tisztítás elvégzéséhez meg kell várnia, hogy a készülék felmelegedjen.







11. TEA FUNKCIÓ





Figyelem! Égési sérülés veszélye.

A forró víz adagolása közben ne hagyja a készüléket felügyelet nélkül.

- Ellenőrizze, hogy a forró víz/gőz adagoló (C6) megfelelően legyen a forró víz/gőz adagoló csőrére (A9) akasztva;
- Tegye a csészébe a teafiltert és helyezze az adagoló alá (a lehető legközelebb, hogy megakadályozza a fröcsögést);
- A kezdőoldaltól válassza ki a  TEA FUNKCIÓT";
- "FORRÓ VÍZ"; válassza ki:
 - a kívánt víz mennyiséget, nyomjon   (24. ábra);
 - a kívánt víz hőmérsékletet a javasolt teákkal egyvonalban: minden egyes teának (fehér, zöld, oolong, fekete) megfelel egy speciális forró víz adagolási hőmérséklet (25. ábra);
- Ha kiválasztotta az italt, a kijelzőn (B) megjelenik a vonatkozó üzenet és a folyamatjelző sáv, mely a folyamat előrehaladását mutatja;
- A készülék a választott forró víz mennyiséget adagolja, majd a folyamat automatikusan leáll. Az adagolás megszakításához nyomjon  "STOP".



Megjegyzés!

- Ha az "Energiatakarékosság" funkció aktív, a forró víz elkészítése előtt lehet, hogy néhány másodpercet kell várni.
- A csészébe adagolható forró víz mennyisége testre szabható (lásd a „16. Az italok személyre szabása S” és „17. Mentse el saját profilját” fejezeteket).
- Bármikor megszakíthatja az adagolást, nyomjon  "STOP";
- Az adagolás befejezését követően, ha növelni kívánja a csészeben levő kávé mennyiségét, elég, ha megnyomja az  "EXTRA" gombot: miután elérte a kívánt mennyiséget, nyomjon  "STOP".





12. FORRÓ VÍZ ADAGOLÁS



Figyelem! Égési sérülés veszélye.

A forró víz adagolása közben ne hagyja a készüléket felügyelet nélkül.

- Ellenőrizze, hogy a forró víz/gőz adagoló (C6) megfelelően legyen a forró víz/gőz adagoló csőrére (A9) akasztva;
- Helyezzen egy edényt az adagoló alá (a lehető legközelebb, hogy a víz ne fröccsenjen ki);
- A kezdőoldaltól válassza ki a  FORRÓ VÍZ" gombot. A kijelzőn (B) megjelenik a vonatkozó üzenet és a folyamatjelző sáv, mely a folyamat előrehaladását mutatja;

- A készülék forróvizet adagol, majd automatikusan megszakítja az adagolást. A forró víz adagolás kézi megállításához ismét nyomjon  "STOP".



Megjegyzés!

- Ha az "Energiatakarékosság" funkció aktív, a forró víz elkészítése előtt lehet, hogy néhány másodpercet kell várni.
- A forró víz készítése testre szabható (lásd a „16. Az italok személyre szabása S” és „17. Mentse el saját profilját” fejezeteket).



13. GŐZ ADAGOLÁS





Figyelem! Égési sérülés veszélye.

Gőz adagolás közben ne hagyja a készüléket felügyelet nélkül.

- Ellenőrizze, hogy a forró víz/gőz adagoló (C6) megfelelően legyen a forró víz/gőz adagoló csőrére (A9) akasztva;
- Töltjön meg egy tartályt melegítendő vagy habosítandó folyadékkal és merítse a forró víz/gőz adagolót a folyadékba;



- A kezdőoldaltól válassza a  "GŐZ" funkciót. A kijelzőn (B) megjelenik a vonatkozó üzenet és a folyamatjelző sáv, mely a folyamat előrehaladását mutatja, majd néhány másodperc elteltével a forró víz/gőz adagolóból gőz távozik, mely felmelegíti a folyadékot;
- A kívánt hőmérséklet vagy hab szint elérésekor szakítsa meg a gőz adagolást a  "STOP" gomb megnyomásával;



Figyelem!

A folyadék tartály kivétele előtt mindig szakítsa meg a gőz adagolást, hogy elkerülje a folyadék kifröccsenése által okozott égési sérülés veszélyét.



Megjegyzés!

Ha az "Energiatakarékosság" funkció aktív, a gőz adagolás előtt lehet, hogy néhány másodpercet kell várni.

13.1 A tej habosításához használt gőzre vonatkozó tanácsok

- Az edény méretének kiválasztásakor vegye figyelembe, hogy a tej térfogata két vagy háromszorosára fog növekedni.
- Sűrűbb és krémesebb tejhab készítéséhez használjon zsírszegény vagy félszíros hűtőhideg tejet (kb. 5° C).
- A még krémesebb habhoz a tartályt lassú mozgással forgassa letről fölé.
- Azért, hogy a tej mindig megfelelően habos legyen, és ne képződjenek benne nagy buborékok, mindig tisztítsa meg az adagolót (C6) a következő szakaszban leírtak szerint.



13.2 A forró víz/gőz adagoló tisztítása használat után

Minden használatot követően tisztítsa meg a forró víz/gőz adagolót (C6), így elkerülheti a tejaradványok lerakódását vagy az adagoló elzáródását.

1. Helyezzen egy edényt a forró víz/gőz adagoló alá, és hagyja, hogy egy kis víz folyjon ki (lásd a „12. Forró víz adagolás” fejezetet). Majd szakítsa félbe a forró víz adagolást, nyomjon "X STOP".
2. Várjon néhány percet, amíg a forró víz/gőz adagoló kihűl; ezt követően húzza ki (18 ábr.) a kiakasztó gomb (C7) megnyomásával. Egyik kezével tartsa az adagolót, a másikkal forgassa el és húzza lefelé a cappuccino készítőt a kiemeléshez (26 ábr.).
3. A gőzadagoló csőrét is húzza ki; ehhez előbb húzza lefelé (27. ábr.).
4. Ellenőrizze, hogy a csőr nyílása nincs eltömődve. Szükség esetén tisztítsa meg egy fogpiszkálóval.
5. Egy szivaccsal és langyos vízzel alaposan mossa meg az adagoló tartozékait.
6. Tegye vissza a csőrt és a cappuccino készítőt a csőrre felfelé tolva és az óramutató járásával egyező irányba, míg be nem akad.

14. FORRÓ CSOKOLÁDÉ KÉSZÍTÉSE

A kezdőoldalról válassza ki a CSOKOLÁDÉ-t és az alábbiak szerint járjon el:

1. "VÁLASZSON CSÉSZE SZÁMOT ÉS SÚRÚSÉGET (1/5 SZAKASZ)": a választó nyilak segítségével választhat 1 csészét (☺ ☹) vagy 2 csészét (☺ ☺), és kiválaszthatja a kívánt mennyiséget (min= ; max = ) , majd nyomja meg a "➤ NEXT" gombot a választás jóváhagyásához és a következő szakaszra lépéshez (vagy nyomja meg a "⏪ BACK" gombot az előző oldalra történő visszatéréshez);
2. TEGYE BE A CHOCO KEVERŐT A KANCSÓBA (2/5. SZAKASZ): emelje fel a kancsó fedelét (E1) (28. ábra), nyomja meg a kiakasztó kurzort (E6) és vegye ki a kancsó tölcserét (E2) (28. ábra). Győződjön meg arról, hogy a gőz adagoló cső (E3) és a choco keverő (E4) be vannak illesztve (29. ábr.), majd tegye be az összeszerelt tölcserét a kancsóba (30. ábra);
3. Nyomjon "➤ NEXT" a következő szakaszra lépéshez (vagy nyomjon "⏪ BACK" az előző képernyőre történő visszatéréshez);
4. "TÖLTSÖN TEJET VAGY VIZET A KÍVÁNT SZINTIG (3/5. SZAKASZ)" (31 ábr.): egy csésze forró csokoládé készítéséhez öntsön a tölcserbe hűtő hideg tejet (vagy friss vizet) a ☺ szintig. Ha két csésze vagy egy bögre csokoládét kíván ké-

szíteni, öntsön tejet (vagy vizet) a ☺/☹ szintig. A tej (vagy víz) betöltését követően nyomjon "➤ NEXT" (vagy nyomjon "⏪ BACK" az előző képernyőre történő visszatéréshez);

5. "ADJON HOZZÁ CSOKOLÁDÉ PORT A TÖLCSÉRBŐL (4/5. SZAKASZ) (32 ábr.): egy csésze csokoládé készítéséhez adjon két adagolókanálnyi (C2) (25 g) forró csokoládé készítményt. Két csésze vagy egy bögre forró csokoládéhoz adjon 4 adagolókanálnyi forró csokoládé készítményt. A forró csokoládé készítmény betöltését követően nyomjon "➤ NEXT" (vagy nyomjon "⏪ BACK" az előző képernyőre történő visszatéréshez);

⚠ Figyelem!

Győződjön meg arról, hogy a tölcser 33. ábrán jelzett nyílása tiszta.

i Megjegyzés!

- A tejet akkor kell betölteni, amikor a tölcser a gőz adagoló csővel és a keverővel már be van helyezve és ne lépje túl a kancsón ☺/☹ jelzett szintet; növelje vagy csökkentse a forró csokoládéhoz szükséges készítmény mennyiségét az egyéni ízlésnek megfelelően.
- Amennyiben tej helyett vizet használ, a tejhez kapott utasításokat kövesse.
- A forró csokoládé elkészítések először a tejet (vagy vizet) töltsse a tölcserbe, és csak ezután a csokoládé készítményt vagy kakaót.

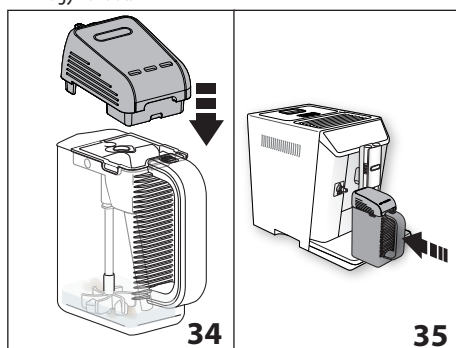

6. "ZÁRJA LE A FEDELET ÉS TEGYE BE A KANCSÓT, NYOMJON OK-T A KEZDÉSHEZ": Zárja le a fedelet (34 ábr.) és akassa be úgy, hogy a kancsót ütközésig nyomja a csőrnek (A9-35 ábr.): a gép hangjelzést bocsát ki (ha a hangjelzés funkció aktív);
7. Nyomjon "✓ OK" a funkció indításához: a készülék megkezdja a készítmény keverését, majd gőzt bocsát ki a melegítéshez;

i **Megjegyzés!**

- A forró csokoládé készítéséhez szükséges por alapú készítmény nem tartalmaz sűrítőanyagot, a sűrűség szabályozásával nem ér el eredményt.
- Ha szeretné megszakítani a csokoládé készítését, nyomjon "⊗ STOP".

A kávéfőzés végén a készülék felkészül az újabb használatra. A csokoládé kész és a csészébe töltheti.









⚠ **Égési sérülés veszélye!**

- A forró csokoládé készítése közben a kancsó és annak fedele nagyon felmelegednek: kizárólag a kancsó markolatát használja a kivételhez és a csokoládé kiöntéséhez.
- A csokoládé készítése során természetes, ha gőz távozik a csokoládé kancsó fedelének nyílásából.
- Természetes, ha a felmelegedés miatt, a kancsó belsejében lévő tej fröcsög.
- A csészébe töltött csokoládé mennyisége a választott sűrűségtől függ: ha nagy sűrűséget választ, a csokoládé mennyisége kisebb lesz, mint kis sűrűség esetén.

15. HIDEG ITALOK KÉSZÍTÉSE

15.1 Hideg kávé készítése

A kezdőoldaltól válassza ki a "  HIDEG KÁVÉ"-t és az alábbiak szerint járjon el:

- 1a. Használjon szemes kávé:** „AROMA KIVÁLASZTÁSA (1/7 SZAKASZ)” (36. ábra): válassza ki a kívánt kávéaromát (a legfinomabb eredményhez az „EXTRA ERŐS AROMÁT” ajánljuk);
- 1b. Őrölt kávé használata esetén:** Ismételten nyomja meg az "  AROMA" (B6) gombot, amíg a kijelzőn (B) megjelenik az "  " (őrölt) felirat;
2. Nyomja meg a "  NEXT" gombot (vagy nyomja meg a "  BACK" gombot az előző képernyőhöz történő visszatéréshez);
3. "VÁLASSZON CSÉSZÉ MÉRETET ÉS HABOT (2/7. SZAKASZ)" (37 ábra): a lenti nyilak segítségével válassza ki a csészébe töltendő mennyiséget ("small" vagy "large") és az egyik hab szintet ( min,  med,  extra): majd nyomjon "  NEXT" (vagy nyomjon "  BACK" az előző oldalra történő visszatéréshez);

i **Megjegyzés!**

Ha őrölt kávé használ, csak "small" csésze méretet választhat.

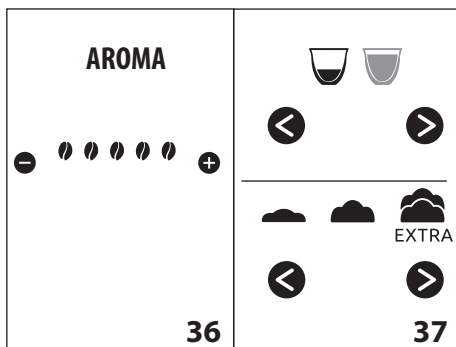



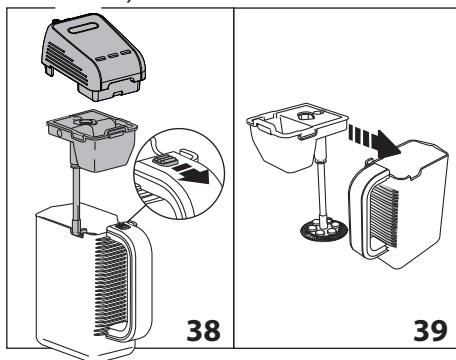

4. "TEGYE AZ AERO KEVERŐT A KANCSÓBA (3/7. SZAKASZ)" (38 ábra): emelje fel a kancsó fedelét (E1) (38 ábra), nyomja meg a kiakasztót (E6) és vegye ki a kancsó tölcserét (E2) (38 ábra), majd győződjön meg arról, hogy az aero keverő (E7) be van helyezve és akassza az összeszerelt tölcserét a kancsóhoz (39 ábra);

i **Megjegyzés!**

- Ahhoz, hogy az ital kifolyjon, győződjön meg arról, hogy a gőzadagoló cső (E3) nincs behelyezve.
- Tilos a „Mix Carafe” kancsó tetejét a kancsó (E5) nélkül a csőre (A9) illeszteni mert a mozgó keverővel történő érintkezés veszélyes.



5. Nyomjon "  NEXT" a következő szakaszra lépéshez (vagy nyomjon "  BACK" az előző oldalra történő visszatéréshez);
6. "TÖLTÖN 9 (vagy 18) JÉGKOCKÁT ÉS CUKROT (4/7. SZAKASZ)" (40 ábra): öntse a kapott sablonnal (C9) készített jégkockákat és a "small" vagy "large" mennyiség készítéséhez szükséges mennyiségű cukrot, majd nyomjon "  NEXT" (vagy nyomjon "  BACK" az előző képernyőre történő visszatéréshez);

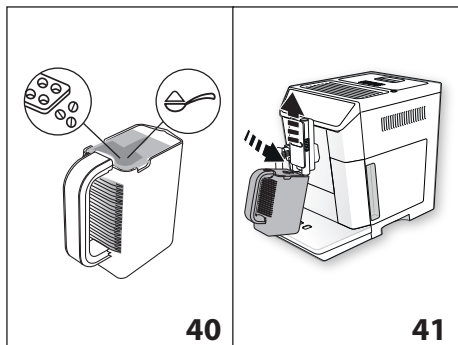

40

41

7. "TEGYE A KANCSÓT A KÁVÉADAGOLÓ ALÁ (5/7. SZAKASZ) "(41 ábra): emelje fel a kávéadagoló (A8) és tegye alá a kancsót úgy, hogy a kávé közvetlenül a kancsóba (E) adagolja: nyomjon "✓ OK" a funkció indításához;
8. Kezdetét veszi a kávé kancsóba történő adagolása (42 ábra). A kijelzőn megjelenik az "ESPRESSO ADAGOLÁS, EXTRA ERŐS AROMA" felirat egy folyamat jelző csíkkal, amelyik a készítés előrehaladtával lassan feltelik: az adagolás automatikusan megszakad. Az elkészítés kézi megszakításához nyomja meg a "↻ ESC" gombot.

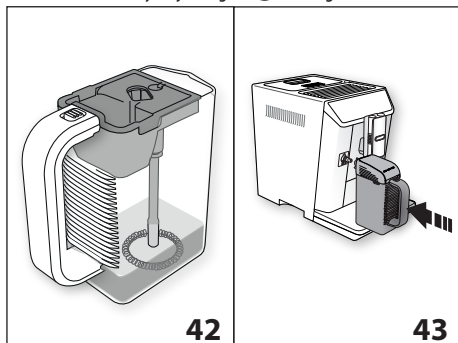

42

43

9. "ZÁRJA LE A FEDELET ÉS TEGYE BE A KANCSÓT, NYOMJON OK-T A KEZDÉSHEZ" (43 ábra). Vegye ki a kancsót (E), ismét zárja le a fedelet (E1) és akassza be a kancsót (A9) a fűvókának nyomva ütközésig. Nyomjon "✓ OK" a funkció indításához: a készülék megkezdí a kávé és a jég keverését, és a kijelzőn (B) megjelenik a "HIDEG KÁVÉ" felirat egy folyamat jelző csíkkal, amelyik a készítés előrehaladtával lassan feltelik.

A készítés automatikusan megszakad:

A kijelzőn megjelenik a "SZERETNÉ FOLYTATNI A KEVERÉST?" FELIRAT: nyomjon "IGENT" amíg a hab megfelelő állagú nem lesz és/vagy az esetleges jégdarabok elolvadásáig, majd nyomjon "⊗ STOP". A keverést kétszer lehet elvégezni, maximum egy percig.

i Megjegyzés!

Bármikor megszakíthatja a keverést a "⊗ STOP" gomb megnyomásával, és a „KÉSZÍTÉS LEÁLLÍTÁSA?” kérdésre adott „IGEN” válasszal. Ha a „NEM” választ nyomja meg, a keverés folytatódik. A kávéfőzés végén a készülék felkészül az újabb használatra. A hideg kávé kész és a csészébe töltheti.

AZ OPTIMÁLIS EREDMÉNY RECEPTJE:

- **JÉG:** tegyen 9 kockát (45gr) egy csészéhez vagy 18 kockát (90gr) 2 csészéhez. Javasoljuk a kapott tálca (C9) használatát, melyet az ideális méretű jégkockák készítésére terveztek;
- **KÁVÉ:** használjon jelentős százalékarányú "robosztus" kávé jó minőségű krémhez/habhoz.
- **CUKOR:** minden csészéhez egy kanál cukrot használjon. Javasoljuk kristálycukor használatát.

15.2 Hideg tejhab készítése

A kezdőoldalról válassza ki a "TEJHAB **" lehetőséget és az alábbiak szerint járjon el:

1. "VÁLASSZON CSÉZSE MÉRETET ÉS HABOT (1/4. SZAKASZ)" (37 ábra): válassza ki a csészébe töltendő mennyiséget ("small" vagy "large") és az egyik hab szintet (☁ min, ☁ med, ☁ extra): majd nyomjon "➤ NEXT" (vagy nyomjon "⊗ BACK" a kezdőlapra történő visszatéréshez);
2. "TEGYE AZ AERO KEVERŐT A KANCSÓBA (2/7. SZAKASZ)" (39 ábra): emelje fel a kancsó fedelét (E1) (38 ábra), nyomja meg a kiakasztót (E6) és vegye ki a kancsó tölcserét (E2) (38 ábra), majd győződjön meg arról, hogy az aero keverő (E7) be van helyezve és akassza az összeszerelt tölcserét a kancsóhoz (39 ábra);

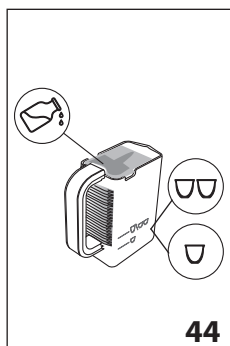

44

3. Nyomjon "➤ NEXT" akövetkező szakaszra lépéshez (vagy nyomjon "⊗ BACK" az előző képernyőre történő visszatéréshez);
4. "TÖLTÖN TEJET A KÍVÁNT SZINTIG (3/4. SZAKASZ)" (44 ábra): tölts be a kiválasztott mennyiség készítéséhez szükséges hideg tejet (100ml kis csészé; 200 ml nagy csészé), majd nyomjon "➤ NEXT" (vagy nyomjon "⊗ BACK" az előző képernyőhöz történő visszatéréshez);
5. "ZÁRJA LE A FEDELET ÉS TEGYE BE A KANCSÓT, NYOMJON OK-T A KEZDÉSHEZ":

zárja le a fedelet (E1) és akassza be a kancsót (A9) a fúvókának nyomva ütközésig.

- Nyomjon "✓ OK": a keverő működni kezd és a kijelzőn (B) megjelenik "HIDEG TEJ HAB" egy folyamat jelző csíkkal, amelyik a készítés előrehaladtával lassan feltelik;



A készítés automatikusan leáll.

Megjegyzés!

- Bármikor megszakíthatja a készítést "⊗ STOP" megnyomásával és hagyja jóvá "IGENT"-nel;
- A készítés végén a kijelzőn megjelenik a "FOLYTATJA A KEVERÉST?": nyomjon "IGENT" amíg a hab megfelelő nem lesz, majd nyomjon "⊗ STOP". A keverést kétszer lehet elvégezni, maximum egy percig. Ha a készítés végén a hab állaga nem kielégítő, nyomjon "NEMET".

16. AZ ITALOK SZEMÉLYRE SZABÁSA

Az italok aromája (azoké az italoké, amelyekhez rendelve van) és hosszúsága (kivéve a hideg kávéhoz és tejhez) személyre szabható.

- Győződjön meg arról, hogy aktív az a profil, amelyben az italt szeretné személyre szabni: mind a 6 profilban ki lehet választani a „MY” italt;
- A kezdőoldról nyomja meg a  (B1) gombot;
- Válassza ki azt az italt, amelyiket szeretné testre szabni a testre szabási képernyőhöz lépéshez: a megfelelő tartozékoknak fent kell lenniük a gépen;
- (Csak kávé alapú ital esetén) „KÁVÉAROMA VÁLASZTÁSA”: Válassza ki a kívánt aromát a  vagy  gomb megnyomásával és nyomjon "✓ OK";
- "A KÁVÉ (VAGY VÍZ) MENNYISÉGÉNEK TESTRE SZABÁSA, NYOMJA MEG A STOP GOMBOT A MENTÉSHEZ": A készítés kezdetét veszi és a készülék felajánlja a hosszúság testre szabását lehetővé tevő képernyőt. A hosszúságot egy függőleges sáv jelzi. A sáv melletti csillag jelzi a jelenleg beállított hosszúságot.
- Amikor a hosszúság eléri a minimális programozható mennyiséget, a kijelzőn megjelenik a "⊗ STOP" gomb.
- Nyomjon "⊗ STOP", amikor a csészében eléri a kívánt mennyiséget.
- "MENTENI KÍVÁNJA AZ ÚJ BEÁLLÍTÁSOKAT?": Nyomjon "IGENT" vagy "NEMET".

A készülék megerősíti az elmentett vagy nem elmentett új beállításokat (a fenti választástól függően): nyomjon "✓ OK".

A készülék visszatér a kezdőoldalra.

Megjegyzés!

- Tej alapú italok: mentésre kerül a kávé aromája, majd ezt követően egyenként mentésre kerül a tej és a kávé mennyisége;

- Amerikai: mentésre kerül a kávé aromája, majd ezt követően egyenként mentésre kerül a kávé és a forró víz mennyisége;
- Forró víz: a készülék forró vizet adagol: nyomjon "⊗ STOP", hogy elmentse a kívánt mennyiséget.
- Az italok testre szabása a DeLonghi Coffee Link Applikációval kapcsolódva is lehetséges.
- A programozásból ki lehet lépni a "↺ ESC" gomb megnyomásával: a beállításokat nem menti a gép.

Ital mennyiségek táblázata



Italok	Standard mennyiségek	Programozható mennyiség
ESPRESSO	40 ml	20-80 ml
LONG	160 ml	115-250 ml
KÁVÉ	180 ml	100-240 ml
DOPPIO+	120 ml	80-180 ml
AMERIKAI	150 ml	70-480 ml
TEA	150 ml	30-420 ml
FORRÓ VÍZ:	250 ml	20-420 ml

17. MENTSE EL SAJÁT PROFILJÁT

Ezzel a készülékkel 6 különböző profil menthető el, melyek mindegyike más-más ikonnal van összekapcsolva.

Minden profilban a memória eltárolja a „MY” ital AROMÁJÁNAK és HOSSZÚSÁGÁNAK testre szabását (lásd a „16. Az italok szemé-



lyre szabása  "fejezetet), valamint a kiválasztás gyakoriságának alapján az italok megjelenítésének sorrendjét.

Egy profil kiválasztásához vagy az abba történő belépéshez a jelenleg aktív profilon nyomja meg a  (B10) vagy  (B8) gombot, amíg a kívánt profil megjelenik, majd nyomja meg azt.

Megjegyzés!

- "⊗ VENDÉG" profil: ezt a profilt választva az italokat a gyári beállításokkal készítheti el. A  funkció nem aktív.
- Saját profiljának átnevezése a DeLonghi Coffee Link Applikációval összekapcsolódva is lehetséges.

A profil ikonjának testre szabásához kövesse az alábbiakat:

- Válassza ki a profilt (B11);
- Válassza ki a „Testre szabás” lehetőséget;
- Nyomja meg a  (B10) vagy a  (B8) gombot, amíg a kijelzőn (B) megjelenik a kívánt ikon, majd válassza ki azt;
- A választás megerősítéséhez nyomja meg a "✓ OK" gombot: a készülék visszatér a kezdőlapra.

18. TISZTÍTÁS

18.1 A készülék tisztítása

A készülék alábbi tartozékait rendszeresen kell tisztítani:

- a gép belső hidr. rendszere;
- zacstartó (A10);
- csepptálca (A14);
- víztartály (A16);
- kávéadagoló csőrök (A8);
- az előre örölt kávé betöltésére szolgáló tölcscr (A4);
- kávéfőző egység (A19), melyhez a szerviz ajtó (A18) eltávolítását követően lehet hozzáférni;
- tejtartály (D);
- a "Mix carafe" (E);
- a forró víz/gőz csőr (A9);
- vezérlőpult (B).

Figyelem!

- A készülék tisztításához ne használjon oldószereket, súrolószereket vagy alkoholt. A szuperautomata De'Longhi készülékek tisztításához nincs szükség vegyszerek használatára.
- A készülék egyetlen része sem mosható mosogatógépben, a tejtartály (D) és a "Mix carafe" kivételével.
- A kávézacc vagy egyéb lerakódások eltávolításakor nem szabad fémtárgyakat használni, mert ezek megkarcolhatják a gép fém- vagy műanyag felületeit.

18.2 A készülék belső hidr. rendszerének tisztítása

3/4 napnál hosszabb állás esetén javasoljuk, hogy az újbóli használat előtt kapcsolja be a gépet és:

1. végezzen el 2/3 öblítést az "Öblítés" funkció kiválasztásával (lásd a „8.1 Öblítés” szakaszt);
2. adagoljon forró vizet néhány másodpercig („12. Forró víz adagolás” fejezet).

Megjegyzés!

Teljesen természetes, hogy a tisztítást követően víz marad a zacstartóban (A10).

18.3 A zacstartó tisztítása

Amikor a kijelzőn (B) megjelenik az "ÜRÍTSE KI A ZACSTARTÓT" felirat, ki kell üríteni és ki kell tisztítani a zacstartót. Amíg meg nem tisztítja a zacstartót (A10), addig a készülék nem kezdi meg a kávé készítését. A készülék jelzi, hogy ki kell üríteni a zacstartót akkor is, ha nincs tele, amennyiben 72 óra telt el az első kávé lefőzése óta (ahhoz, hogy a 72 óra számlása pontos legyen, a készüléket sosem szabad a főkapcsolóval kikapcsolni).

Figyelem! Forrázás veszélye

Ha egymás után több cappuccinót készít, a fém csészetartó felület (A11) átmelegszik. Várja meg, hogy kihűljön mielőtt hozzáférne, és akkor is csak az első részénél fogja meg.

A tisztítás elvégzéséhez (bekapcsolt készülék mellett):

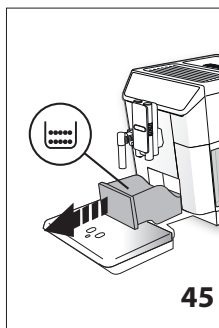

1. Húzza ki a csepptálcát (A14) (45. ábra), ürítse ki és tisztítsa meg.
2. Gondosan ürítse ki és tisztítsa meg a zacstartót (A10), közben ügyeljen arra, hogy az összes lerakódott kávémaradvány eltávolításra kerül: a mellékelt ecset (C5) alkalmas erre a célra.
- 3.

Figyelem!

Amikor kiveti a csepptálcát, a zacstartót is ki kell üríteni, még akkor is, ha nincs teljesen tele. Ha ezt elmulasztja, előfordulhat, hogy a következő kávék elkészítésénél a tartály a tervezettnél jobban megtelik, és a készülék eltömődik.

18.4 A csepptálca tisztítása

Figyelem!

A csepptálcában (A14) van egy úszó (A12) (piros színű), amely a víz szintjét jelzi (46. ábra). Még mielőtt ez a jelző előbukkanna a csészetartó felületből (A11), ki kell üríteni a tálcát és meg kell tisztítani, ellenkező esetben a víz túlfolyik a peremen és kárt okoz a gépben, a tartófelületben vagy a környező területen.

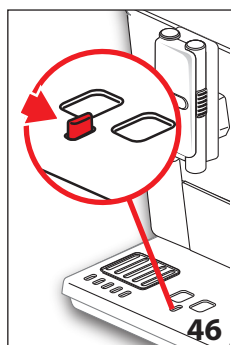

A csepptálca eltávolításához az alábbiak szerint járjon el:

1. Ki kell húzni a csepptálcát és a zacstartót (A10) (45. ábra);
2. Ki kell üríteni és meg kell mosni a csepptálcát és a zacstartót;
3. Vissza kell tenni a zacstartóval együtt a csepptálcát.

18.5 A készülék belsejének tisztítása

Áramütés veszélye!

A belső részek tisztítása előtt kapcsolja ki a gépet (lásd a „7. A készülék kikapcsolása” szakaszt), és húzza ki az elektromos csatlakozóból. Soha ne merítse a készüléket vízbe.

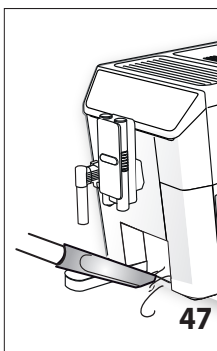

1. Rendszeresen (kb. havonta egyszer) ellenőrizze, hogy a gép belseje nem piszkos (akkor lehet hozzáférni, ha a csepptálca ki van húzva - A14).
2. Szükség esetén tisztítsa ki a készüléket a tartozékok között található ecsettel (C5) és egy szivaccsal.
3. Porszívóval ki kell szívni a lerakódásokat (47. ábra).

18.6 A víztartály tisztítása

1. Rendszeresen (kb. havonta egyszer és a vízlágyító szűrő cseréje (C4) (ha szükséges) alkalmával) tisztítsa meg a víztartályt (A16) nedves ruhával és megfelelő tisztítószerrel: alaposan öblítse el, mielőtt újratöltené és visszahelyezné a tartályt;
2. Vegye ki a szűrőt (ha van), és öblítse el folyó víz alatt;
3. Tegye vissza a szűrőt (ha van), töltsse fel a tartályt friss vízzel és tegye vissza;
4. (Csak vízlágyító szűrős modellekhez) Engedjen ki kb. 100 ml forró vizet a szűrő újbóli aktiválásához.

18.7 A kávéadagoló csőrök tisztítása

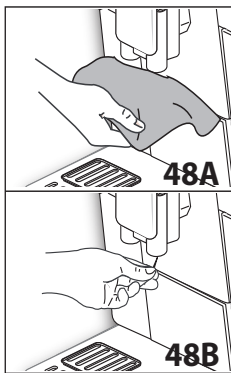

1. Egy szivaccsal vagy ruhával (48A ábra) tisztítsa meg a kávé kieresztő csőröket (A8) (36A ábr.);
2. Ellenőrizze, hogy a kávéadagoló nyílásai nincsenek eltömödve. Szükség esetén egy fogvájó segítségével távolítsa el a kávé maradványokat (48B ábra).

18.8 Az őrlött kávé betöltésére szolgáló tölcser tisztítása

Rendszeresen (kb. havonta egyszer) ellenőrizze, hogy az előre őrlött kávé betöltésére szolgáló tölcser (A4) nem tömődött-e el. Szükség esetén tisztítsa ki a tölcser a tartozékok között található ecsettel (C5).

18.9 A kávéfőző egység tisztítása

A kávéfőző egységet (A19) havonta legalább egyszer tisztítsa meg.

Figyelem!

A kávéfőző egységet nem lehet kivenni, amikor a készülék be van kapcsolva.

1. Ellenőrizni kell, hogy a gép a megfelelő módon végezte a kikapcsolást (lásd a „7. A készülék kikapcsolása” szakaszt).
2. Vegye ki a víztartályt (A16) (3. ábr.);
3. Nyissa ki a jobb oldalon található kávéfőző egység zárólapját (A18) (49. ábr.);

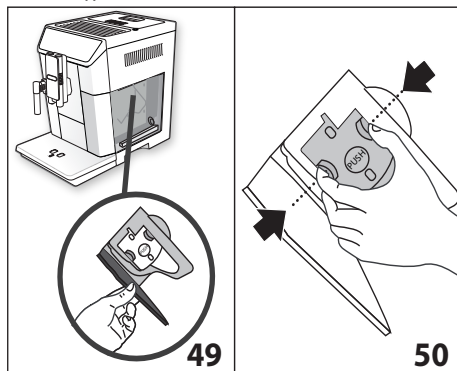

4. Nyomja be egyszerre a két színes kioldó gombot, és ezzel egyidejűleg húzza a kávéfőző egységet kifelé (50. ábra);
5. Merítse a kávéfőző egységet vízbe kb. 5 percre, majd öblítse el folyóvíz alatt;

Figyelem!

CSAK VÍZZEL ÖBLÍTSE LE

NE HASZNÁLJON TISZTÍTÓSZERT VAGY MOSOGATÓGÉPET

A kávéfőző egység tisztításához ne használjon tisztítószeret, mert károsíthatja azt.

6. Az ecsettel (C5) távolítsa el a kávéfőző egység zárólapján keresztül látható kávémaradványokat;
7. A tisztítás után tegye vissza a helyére (51. ábra) a kávéfőző egységet; ezután nyomja meg a PUSH gombot úgy, hogy hallani lehessen a kattantást;

Megjegyzés!

Ha a kávéfőző egységet nehéz beilleszteni, a két kar megnyomásával állítsa megfelelő méretűre (a beillesztés előtt) a 52 ábrán látható módon.

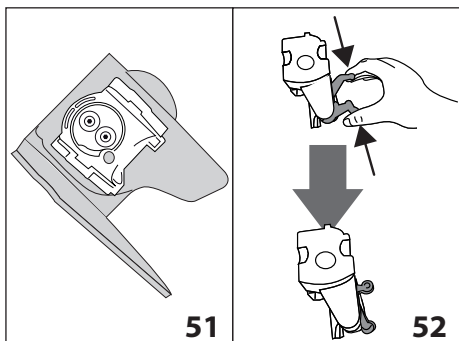

51

52

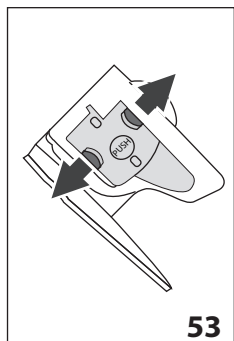

53

8. Miután behelyezte, ellenőrizze, hogy a színes gombok kiugrottak-e (53. ábra).
9. Zárja vissza a kávéfőző egység zárólapját;
10. Tegye vissza a víztartályt.

18.10 A tejtartály tisztítása

A tejhabsító hatékonyságának megőrzéséhez, tisztítsa meg a tejtartályt (D) a leírtaknak megfelelően, két naponta:

1. Húzza ki a fedelet (D2);
2. Vegye ki a tejadagoló csövet (D5) és a tejfelszívó csövet (D4) (54. ábra);
3. Az óramutató járásával ellentétes irányban forgassa a hab szabályozógombot (D1) az "INSERT" feliratig (54. ábr.), majd húzza felfelé.

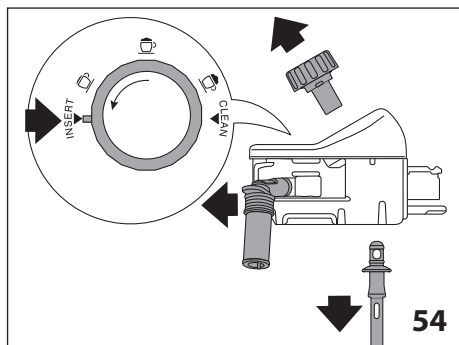

54

4. Forró vízzel és megfelelő tisztítószerrel alaposan mossa meg az összes részt. **É Az összes alkatrész mosha-**

tó mosogatógépben, annak felső kosarában

Különösen ügyeljen arra, hogy a gomb alatti csatornában és nyílásban (55. ábra) ne maradjon tej: szükség esetén egy fogpiszkálóval kaparja ki azokat;

5. Mossa el folyó vízzel a hab szabályozógomb foglalatának belsejét (56. ábra);
6. Ellenőrizze azt is, hogy a tejfelszívó csőben és a tejadagoló csőben nincsenek tejmaradványok;
7. Tegye vissza a gombot úgy, hogy a nyíl az "INSERT" üzeneten álljon, és a tejadagoló csőve egy vonalban álljon a tejfelszívó csővel;
8. Tegye vissza a fedelet a tejtartályra (D3).

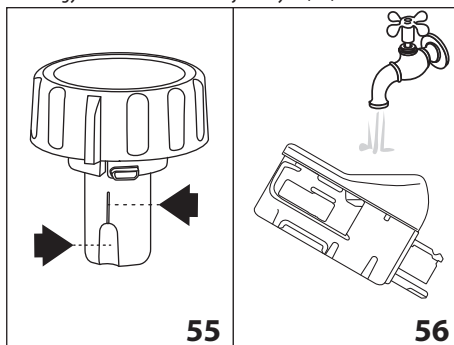

55

56

18.11 A forró víz/gőz csőr tisztítása

A tejes italok készítését követően távolítsa el a csőr (A9) tömítésein található tejmaradványokat egy szivaccsal (23. ábra).

18.12 "Mix Carafe" (E) tisztítása

Minden használat után tisztítsa ki a kancsót az alábbiak szerint:

1. Emelje fel a fedelet (E1) és távolítsa el a tölcserőt (E2) a kiakasztó gomb (E6) megnyomásával és felemelésével (28. ábr.);
2. Húzza ki a tölcserőből a gőz adagoló csőrt (E3) és a "choco" vagy "aero" keverőt (E7);
3. Forró vízzel és megfelelő tisztítószerrel alaposan mossa meg az összes részt. **Minden részt el lehet mosni mosogatógépben, de azokat a gép felső tartályába kell helyezni.**
4. Majd szerelje vissza az összes alkatrészt.



Megjegyzés!



Természetes, hogy forró csokoládé készítését követően a tisztítás során maradványok találhatók a keverőn: a kakaóban lévő vas nyomok, melyeket a keverő mágnesé magához vonz.





19. VÍZKŐOLDÁS







Figyelem!

- Használat előtt olvassa el a vízkőoldószer csomagolásán található utasításokat és a címkét.
- Kizárólag De'Longhi vízkőoldó használatát javasoljuk. Nem megfelelő vízkőoldó használata, valamint a nem szabályszerűen végzett vízkőoldás olyan károkat okozhat, melyek javítása nem tartozik a gyártó által vállalt garancia körébe.



A gépen akkor kell elvégezni a vízkőoldást, amikor a kijelzőn (B) megjelenik a "VÍZKŐOLDÁS SZÜKSÉGÉS - NYOMJON OK-T A KEZDÉSHEZ (~45min)  "FELIRAT: ha szeretné azonnal elvégezni a vízkőoldást, nyomjon  OK" és végezze el a műveleteket a 4. ponttól.

Ha a vízkőoldást szeretné egy későbbi időpontra halasztani, nyomjon  ESC": a kijelzőn megjelenő  szimbólum arra emlékeztet, hogy a készüléken vízkőoldást kell végezni (az üzenet minden bekapcsoláskor újra megjelenik).

A vízkőoldó menübe lépéshez:

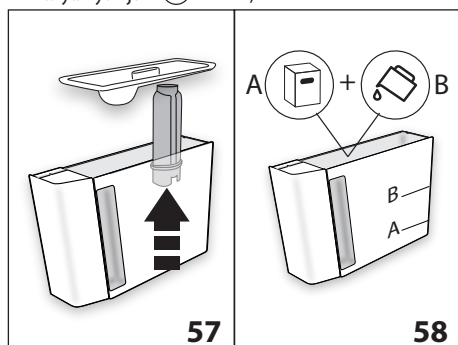
1. Nyomjon  (B2) a menübe lépéshez;
2. Nyomja meg a  (B10) vagy  (B8) gombot, amíg a kijelzőn megjelenik a  "VÍZKŐOLDÁS" felirat;
3. Nyomjon  a vízkőoldó ciklus megkezdéséhez és kövesse a kijelzőn megjelenő utasításokat;
4. "VEGYE KI A VÍZSZÜRÖT" (57 ábr.); vegye ki a víztartályt (A16), vegye ki a vízsűrőt (C4) (ha van), ürítse ki a víztartályt. Nyomjon  NEXT";



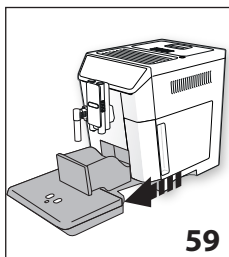

5. "ÖNTSÖN VÍZKŐOLDÓT (A SZINT) ÉS VIZET (B SZINTIG)" (58. ábra); Öntsön a víztartályba vízkőoldót a tartály belső oldalára vésett A szintig (ez egy 100ml-es csomagolásnak felel meg); majd adjon hozzá vizet (egy liter) a B szint eléréséig; tegye vissza a víztartályt. Nyomjon  NEXT";
6. "ÜRÍTSE KI A ZACCTARTÓT és a CSEPPTÁLCÁT" (59. ábra): vegye ki, ürítse ki és tegye vissza a csepptálcát (A14) és a zacctartót (A10). Nyomjon  NEXT";



7. "HELYEZZEN EGY 2l-es EDÉNYT NYOMJA MEG AZ OK-T A VÍZKŐOLDÁSHOZ": A forró víz/gőzadagoló (C6) és a kávéadagoló (A8) alá tegyen egy legalább 2 liter űrtartalmú üres edényt (8. ábra);

Figyelem! Forrázás veszélye

A forró víz/gőz adagolóból és a kávéadagolóból savas forró víz folyik ki. Ügyeljen arra, hogy ne érintkezzen az oldattal.

8. Nyomjon  OK" a vízkőoldó oldat beütésének megerősítéséhez. A kijelzőn megjelenik a "VÍZKŐOLDÁS FOLYAMATBAN" KÉREM, VÁRJON" felirat: kezdetét veszi a vízkőoldó program és a vízkőoldó oldat mind a forró víz/gőz adagolón, mind a kávéadagolón keresztül távozik, automatikusan, szünetekkel, egy sor öblítést végezve a gép belsejében lévő vízkő maradványok eltávolításához; Kb. 25 perc elteltével a készülék megszakítja a vízkőoldást;
9. "ÖBLÍTSE KI ÉS TÖLTSE FEL VÍZZEL A MAX SZINTIG" (5. ábr.): a készülék most készen áll a friss vízzel történő öblítésre. Ürítse ki a vízkőoldó oldat felfogásához használt tartályt és vegye ki a víztartályt, folyóvíz alatt öblítse ki, tölts fel a MAX. szintig friss vízzel és tegye vissza a gépbe;
10. "HELYEZZEN EGY 2l-es EDÉNYT NYOMJA MEG AZ OK-T AZ ÖBLÍTÉSHEZ": Tegye vissza a vízkőoldó oldat összegyűjtéséhez használt üres tartályt a kávéadagoló és a forró víz/gőz adagoló alá (8. ábr.), és nyomjon  OK";
11. A forró víz először a kávéadagolón, majd a forró víz/gőz adagolón keresztül távozik és a kijelzőn megjelenik az "ÖBLÍTÉS FOLYAMATBAN, kérem, várjon" felirat;
12. Amikorelfogy a tartályban lévő víz, ürítse ki az öblítővíz összegyűjtéséhez használt tartályt;
13. (Ha a szűrő be volt helyezve) "TEGYE A SZÜRÖT A HELYÉRE" (60. ábra). Nyomjon  NEXT" és vegye ki a víztartályt, tegye vissza a vízlágyító szűrőt, ha előzetesen kivette;

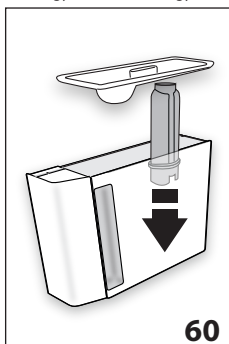

14. "ÖBLÍTSE KI ÉS TÖLTSE FEL VÍZZEL A MAX SZINTIG" (5. ábra): tölts fel a tartályt friss vízzel a MAX szintig;
15. "TEGYE BE A VÍZTARTÁLYT" (6. ábr.): Tegye vissza a víztartályt;
16. "HELYEZZEN EGY 2l-es EDÉNYT NYOMJA MEG AZ OK-T AZ ÖBLÍTÉSHEZ":

Tegye vissza üresen a vízköoldó oldat összegyűjtéséhez használt tartályt a forró víz/gőz adagoló alá (8 ábr.) és nyomjon "✓ OK";

17. A forró víz aforró víz/gőz adagolón keresztül távozik, és a kijelzőn megjelenik az "ÖBLÍTÉS FOLYMATBAN" felirat.
18. "ÜRÍTSE KI A CSEPTÁLCÁT" (45 ábr.): Az öblítés végén vegye ki, ürítse ki és helyezze vissza a cseptálcát (A14) és a zacstartót (A10): nyomjon "➤ NEXT";
19. "A VÍZKÖLDÁSBEFEJEZVE": nyomja meg a "✓ OK" gombot;
20. "TÖLTSE FEL A TARTÁLYT FRISS VÍZZEL": ürítse ki az öblítővíz összegyűjtéséhez használt edényt, vegye ki és töltsse fel a víztartályt friss vízzel a MAX szintig és tegye vissza a gépbe.

A vízköoldás befejeződött.

i **Megjegyzés!**

- Ha a vízköoldó ciklus nem zajlik le megfelelően (pl. elektromos áram hiánya miatt), javasoljuk a ciklus megismétlését;
- Teljesen természetes, hogy a vízköoldást követően víz marad a zacstartóban (A10).
- A készülék harmadik öblítést is igényel abban az esetben, ha a víztartály nincs a max. szintig feltöltve: ez garantálja, hogy ne legyen vízköoldó folyadék a készülék hidr. rendszerében. Mielőtt elindítaná az öblítést, ürítse ki a cseptálcát;
- Ha a gép két, egymáshoz nagyon közeli vízköoldó ciklust igényel, ez normálisnak tekinthető, mint a gépbe telepített fejlett rendszer következménye

20. A VÍZ KEMÉNYSÉGÉNEK BEPROGRAMOZÁSA

A VÍZKÖLDÁS SZÜKSÉGES - A KEZDÉSHEZ NYOMJA MEG AZ OK GOMBOT (~45min) **!** felirat a víz keménységétől függően egy bizonyos időtartam elteltével jelenik meg a kijelzőn. A készüléket gyárilag "4 vízkeménységi fokozatra" állították be. Szükség esetén beállíthatja a készüléket a terület vízvezeték hálózatát jellemző valós vízkeménységre, így a készülék ritkábban végez vízköoldást.

20.1 A vízkeménység mérése

1. Vegye ki a csomagolásából a jelen kézikönyvhöz tartozó "TOTAL HARDNESS TEST" csíkot (C1), mely az angol nyelvű leíráshoz van mellékelve.
2. Körülbelül egy másodpercre tegye a csíkot egy pohár tiszta vízbe.
3. Vegye ki a vízből és enyhén rázza meg. Kb. 1 perc elteltével, a víz keménységétől függően, 1, 2, 3 vagy 4 piros négyzög jelenik meg. Minden egyes négyzet 1 vízkeménységi fokozatnak felel meg.

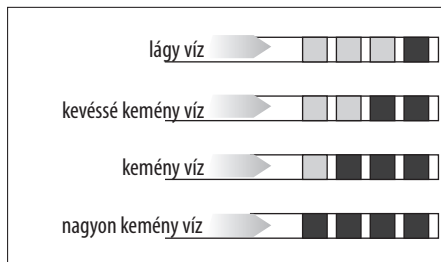

20.2 A vízkeménység beállítása

1. Nyomjon **⚙️** (B2) a menübe lépéshez;
2. Nyomja meg a **⬅️** (B10) vagy a **➡️** (B8) gombot, amíg a kijelzőn (B) megjelenik a "VÍZKEMÉNYSÉG" felirat;
3. A választott szint megváltoztatásához addig nyomja a szimbólumot, amíg megjelenik a kívánt szint (1. fokozat = lágy víz; 4. fokozat = nagyon kemény víz);
4. Nyomjon **⏪ ESC** a kezdőlapra visszatéréshez.

Ezzel a készüléket átállította az új vízkeménységi szintnek megfelelően.

21. VÍZLÁGYÍTÓ SZŰRŐ

Néhány modellen van vízlágyító szűrő (C4): ha az Ön gépén nincsen ilyen szűrő, azt tanácsoljuk, vásároljon egyet a De'Longhi vevőszolgálatain.

A szűrő megfelelő használata érdekében kövesse az alábbi utasításokat.

21.1 A szűrő telepítése

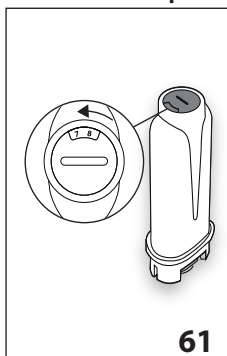

1. Vegye ki a szűrőt (C4) a csomagolásból;
2. Nyomjon **⚙️** (B2) a menübe lépéshez;
3. Nyomja meg a **⬅️** (B10) vagy **➡️** (B8) gombot, amíg a kijelzőn megjelenik a "VÍZSZŰRŐ" felirat;
4. Nyomjon **▶️**;
5. "FORGASSA EL A NAPTÁRT ÚGY HOGY A KÖVETKEZŐ 2 HÓNAPOT JELEZZE" (61 ábr.):

forgassa el a dátumjelzőt úgy, hogy a következő 2 havi használat jelenjen meg. Nyomjon **➤ NEXT**;

i **Megjegyzés**

a kávéfőzőgép átlagos használata mellett a szűrő élettartama 2 hónap, ha azonban a készüléket nem használja, de a szűrő telepítve marad, a szűrő élettartama legfeljebb 3 hét.

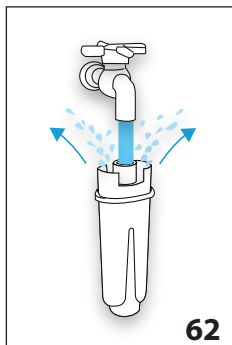

6. "FOLYASSON VIZET A SZŰRŐBE, AMÍG KI NEM FOLYIK A NYÍLÁSOKBÓL" (62 ÁBR.): A szűrő aktiválásához folyasson csapvizet a szűrőn található nyílásba az ábrán jelölt módon addig, amíg a víz ki nem folyik a szűrő oldalsó nyílásain egy percen keresztül. Nyomjon "➤ NEXT";

7. Húzza ki a tartályt (A16) a gépből és tölts fel vízzel.

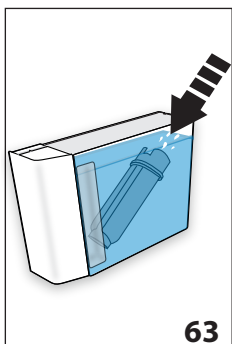

8. "MERÍTSE A SZŰRŐT A TARTÁLYBA ÉS HAGYJA TÁVOZNI A LÉGBUBORÉKOKAT" (63 ábr.): Helyezze be a szűrőt a víztartályba és teljesen merítse be kb. tíz másodpercre, döntse meg és finoman nyomja, hogy a légbuborékok teljesen távozzanak. Nyomjon "➤ NEXT";

9. "TEGYE BE A SZŰRŐT A HELYÉRE ÉS NYOMJA LE ÜTKÖZÉSIG": Tegye a szűrőt a neki kialakított fészekbe (A17-60 ábr.) és ütközésig nyomja. Nyomjon "➤ NEXT";
10. "TEGYE BE A VÍZTARTÁLYT": Zárja vissza a tartály fedelét(A15), majd helyezze vissza a tartályt a gépbe.
11. "HELYEZZEN EL EGY 0,5 L-ES EDÉNYT, NYOMJON OK-T A SZŰRŐ FELTÖLTÉSÉHEZ" (8. ábra): helyezze az edényt a forró víz adagoló alá (C6) és nyomjon "✓ OK": az adagolás automatikusan indul és szakad meg.

A kijelzőn, az óra mellett, megjelenik a szimbólum, mely jelzi, hogy a funkciót aktiválták. Most megkezdheti a készülék használatát.

21.2 A szűrő cseréje

Cserélje ki a szűrőt (C4), amikor a kijelzőn (B) megjelenik a "CSERÉLJE KI A VÍZSZŰRŐT NYOMJA MEG AZ OK-T AZ INDÍTÁSHOZ" "FELIRAT: ha szeretné azonnal elvégezni a szűrő cserét, nyomjon "✓ OK" és végezze el a műveleteket a 4. ponttól. Ha szeretné a cserét egy későbbi időpontra halasztani, nyomjon "↻ ESC": a kijelzőn megjelenő szimbólum arra emlékeztet, hogy a készüléken szűrőt kell cserélni.

A cseréhez az alábbiak szerint járjon el:

1. Vegye ki a víztartályt (A16) és a használt szűrőt;
2. Vegye ki az új szűrőt a csomagolásból;
3. Nyomjon "⚙️" (B2) a menübe lépéshez;
4. Nyomja meg a (B10) vagy (B8) gombot, amíg a kijelzőn megjelenik a "VÍZSZŰRŐ felirat;
5. Nyomjon "▶️";
6. A kijelzőn megjelenik a "SZŰRŐ CSERE" felirat;
7. Nyomjon "▶️";
8. Az előző szakaszban illusztrált műveleteket követve járjon el, az 5. ponttól.

Ekkor a szűrő aktív. Használhatja a készüléket.

Megjegyzés!

Amikor letelik a két hónap (lásd a dátum jelzőt), vagy a készüléket három hétnél hosszabb ideig nem használja, cserélje ki a szűrőt akkor is, ha a gép nem jelzi ezt.

21.3 A szűrő kivétele

Ha a készüléket szűrő (C4) nélkül szeretné tovább használni, el kell távolítani, és jeleznie kell az eltávolítását. Az alábbiak szerint járjon el:

1. Vegye ki a víztartályt (A16) és a használt szűrőt;
2. Nyomjon "⚙️" (B2) a menübe lépéshez;
3. Nyomja meg a (B10) vagy (B8) gombot, amíg a kijelzőn megjelenik a "VÍZSZŰRŐ felirat;
4. Nyomjon "▶️";
5. A kijelzőn megjelenik a "SZŰRŐ KIVÉTELE" felirat;
6. Nyomjon "⏏️";
7. "✓ OK MEGERŐSÍTI A SZŰRŐ KIVÉTELÉT?": nyomjon "(ha szeretne visszatérni a beállítások menübe, nyomjon "↻ ESC");
8. "⚠️ SZŰRŐ KIVÉTELE ELVÉGEZVE": a készülék elmentette a módosításokat. Nyomja meg az "✓ OK" gombot a kezdőlapra visszatéréshez.

Megjegyzés!

Amikor letelik a két hónap (lásd a dátum jelzőt), vagy a készüléket három hétnél hosszabb ideig nem használja, vegye ki/ cserélje ki a szűrőt még akkor is, ha a gép ezt nem jelzi.

22. MŰSZAKI ADATOK

Feszültség:	220-240 V~ 50/60 Hz max. 10 A
Teljesítmény:	1450 W
Nyomás:	1,9 MPa (19 bar)
A víztartály kapacitása:	2 l
Méreték LxPxH:	260x480x375 mm
Kábel hossza:	1750 mm
Súly:	12,4 kg
Szemes kávé tartó max. befogadó képessége:	400 g

 Ez a termék megfelel az élelmiszerekkel rendeltetés-szerűen érintkezésbe kerülő anyagokról és tárgyokról szóló 1935/2004 EK rendeletnek.

23. ÁRTALMATLANÍTÁS







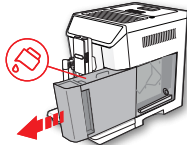
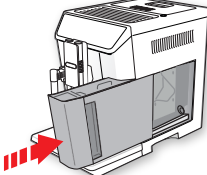
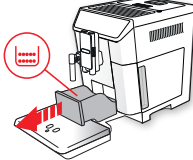
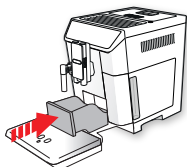

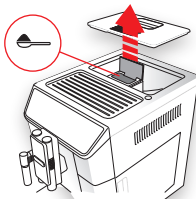
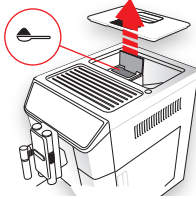
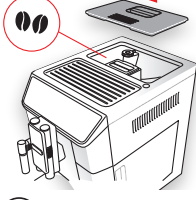
A készüléket tilos települési hulladékként ártalmatlanítani, hanem egy kijelölt szelektív gyűjtőhelyen kell leadni.

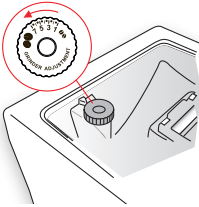



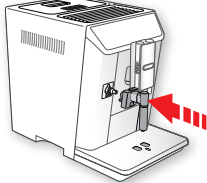
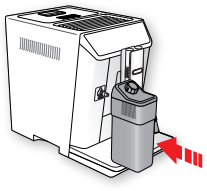
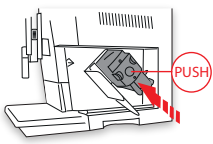

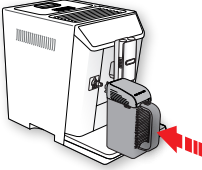
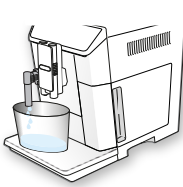
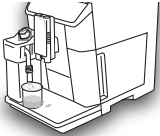
24. A KIJELEZŐ MEGJELENÍTETT ÜZENETEK



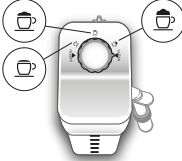





MEGJELENÍTETT ÜZENET	LEHETSÉGES OK	MEGOLDÁS
<p>TÖLTSE FEL A TARTÁLYT FRISS VÍZZEL</p> 	A víztartályban (A16) nincs elég víz.	Töltse fel a víztartályt és/vagy szabályosan tegye be a helyére ütközésig nyomva.
<p>TEGYE BE A VÍZTARTÁLYT</p> 	A tartályt (A16) nem helyezte be megfelelően.	A tartályt ütközésig lenyomva helyezze be.
<p>ÜRÍTSE KI A ZACCTARTÓT</p> 	A zacctartó (A10) tele van.	Ürítse ki és tisztítsa ki a zacctartót és a csepptálcát (A14), tisztítsa meg, majd helyezze vissza őket. Fontos: amikor kiveszi a csepptálcát, a zacctartót is ki kell üríteni, még akkor is, ha nincs teljesen tele. Ha ezt elmulasztja, előfordulhat, hogy a zacctartó a tervezettnél jobban megtelik, és a készülék eltömődik.
<p>TEGYE BE A ZACCTARTÓT</p> 	A tisztítást követően nem tette vissza a zacctartót (A10).	Vegye ki a csepptálcát (A14), és helyezze be a zacctartót.

MEGJELÉNÍTETT ÜZENET	LEHETSÉGES OK	MEGOLDÁS
<p>TEGYEN BE ELŐRE ŐRÖLT KÁVÉT MAXIMUM 1 ADAGOLÓKANÁLNYIT</p>  <p>↶ ESC</p>	<p>Kiválasztotta az "őrölt kávé" funkciót, de nem tett őrölt kávé a tölcserbe (A4).</p>	<p>Tegyen őrölt kávé a tölcserbe (14 ábra) és ismételje meg az adagolást</p>
<p>TEGYEN BE ELŐRE ŐRÖLT KÁVÉT MAXIMUM 1 ADAGOLÓKANÁLNYIT</p>  <p>✓ OK</p>	<p>Előre őrölt kávéval készült LONG kávéért kérték</p>	<p>Tegyen őrölt kávé a tölcserbe (A4) (14 ábr.) és nyomja meg az "✓ OK" gombot a folytatáshoz és fejezze be az adagolást.</p>
<p>TÖLTSE FEL A SZEMES KÁVÉ TARTÓT</p>  <p>↶ ESC</p>	<p>Elfogyott a szemes kávé. Az őrölt kávé betöltését szolgáló tölcser (A4) eltömődött.</p>	<p>Töltse fel a szemes kávé tartót (A3 - 12 ábra). Az ecset (C5) segítségével ürítse ki a tölcser a . szakaszban leírtak szerint „18.8 Az őrölt kávé betöltésére szolgáló tölcser tisztítása”.</p>

MEGJELENÍTETT ÜZENET	LEHETSÉGES OK	MEGOLDÁS
<p>TÚL FINOMRA ŐRÖL ÁLLÍTSA BE A DARÁLÓT 1 KATTANÁSSAL MŰK. KÖZBEN</p>  <p> ESC</p>	<p>A kávét túl finomra őrölte, így a kávé csak nagyon lassan vagy egyáltalán nem folyik le.</p>	<p>Főzzön még egy kávét és miközben a kávédaráló működik, forgassa a daráló finomságát szabályozó gombot (A5) (11 ábra) az óramutató járásával megegyező irányba, egy osztással a 7-es szám felé. Amennyiben legalább 2 kávé lefőzése után a kávé még mindig túl lassan folyik ki, forgassa el a szabályozógombot még egy fokozattal (lásd a „9.5 A kávédaráló beállítása” szakaszt). Ha a probléma továbbra is fennáll, ellenőrizze, hogy a víztartályt (A16) megfelelően helyezte-e be.</p>
<p>VÁLASSZON ENYHÉBB ÍZT VAGY CSÖKK. AZ ELŐRE ŐRÖLT KÁVÉ MENNY-T</p>  <p> ESC</p>	<p>Túl sok kávét használt.</p>	<p>Válasszon enyhébb aromát az "  AROMA" (B6) gomb megnyomásával vagy csökkentse az őrölt kávé mennyiségét (maximum 1 adagolókanál).</p>
<p>VÍZADAGOLÓT TEGYE BE</p> 	<p>Nincs vagy rosszul van berakva a vízadagoló csőr (C6)</p>	<p>Helyezze be a vízadagolót ütközésig nyomva.</p>
<p>TEGYE BE A TEJTARTÁLYT</p> 	<p>A tejtartályt (D) nem helyezte be megfelelően.</p>	<p>Tegye be a tejtartályt ütközésig nyomva (19 ábra).</p>
<p>TEGYE BE A KÁVÉFŐZŐ EGYSÉGET</p> 	<p>A tisztítást követően nem tette vissza a kávéfőző egységet (A19).</p>	<p>Tegye be a kávéfőző egységet a . szakaszban leírtak szerint „18.9 A kávéfőző egység tisztítása”.</p>

MEGJELÉNÍTETT ÜZENET	LEHETSÉGES OK	MEGOLDÁS
<p>TEGYE BE A "MIX CARAFE" KANCSÓT</p> 	<p>A kancsó (E) nem lett megfelelően behelyezve</p>	<p>Helyezze be a kancsót ütközésig nyomva.</p>
<p>ÜRES HIDR. RENDSZER NYOMJA MEG AZ OK-T A FELTÖLTÉSHEZ</p>  <p>✓ OK</p>	<p>A hidr. rendszer üres</p>	<p>Nyomjon "✓ OK" és hagyja, hogy a víz az adagolón (C6) keresztül kifolyjon: az adagolás automatikusan megszakad. Ha a probléma továbbra is fennáll, ellenőrizze, hogy a víztartályt (A16) megfelelően helyezte-e be.</p>
<p>NYOMJA MEG AZ OK-T A TISZTÍTÁSHOZ VAGY FORGASSA EL AZ</p>  <p>✓ OK</p>	<p>Betette a tejtartályt a tejhab szabályozógombbal (D1) "CLEAN" állásban.</p>	<p>Ha szeretné megkezdeni a CLEAN funkciót, nyomjon "✓ OK" vagy forgassa el a tejhab szabályozógombot az egyik tej állásba.</p>
<p>FORGASSA A SZABÁLYOZÓGOMBOT <CLEAN> ÁLLÁSBA A TISZTÍTÁS MEGKEZDÉSÉHEZ</p>  <p>↻ ESC</p>	<p>Tej adagolás történt, ezért ki kell tisztítani a tejtartály (D) belső csöveit.</p>	<p>Forgassa a hab szabályozógombot (D1) CLEAN állásba (21 ábra).</p>

MEGJELENÍTETT ÜZENET	LEHETSÉGES OK	MEGOLDÁS
<p>FORGASSA A SZABÁLYOZÓGOMBOT TEJ ÁLLÁSBA</p> 	<p>Betette a tejtartályt, miközben a tejhab szabályozógomb (D1) "CLEAN" állásban van.</p>	<p>Forgassa a szabályozógombot a kívánt tejhabnak megfelelő állásba.</p>
<p>VÍZKŐOLDÁST KELL VÉGEZNI NYOMJA MEG AZ OK-T A KEZDÉSHEZ (~45MIN)</p>  <p>ESC OK</p>	<p>Azt jelzi, hogy a készülékben vízkőoldást kell végezni.</p>	<p>Nyomjon "✓" OK" a vízkőoldás megkezdéséhez vagy "↺" ESC" ha későbbi időpontban kívánja elvégezni. A lehető legrövidebb időn belül végezze el a vízkőoldó programot a "19. Vízkőoldás" fejezetben leírtak szerint.</p>
<p>CSERÉLJE KI A VÍZSZŰRŐT NYOMJA MEG AZ OK-T A KEZDÉSHEZ</p>  <p>ESC OK</p>	<p>A vízlágyító szűrő (C4) az élettartama végére ért.</p>	<p>Nyomjon "✓" OK" a szűrő cseréjéhez vagy kivételéhez, vagy "↺" ESC" ha későbbi időpontban kívánja elvégezni. Kövesse a „21. Vízlágyító szűrő” fejezetben leírt utasításokat.</p>
<p>A KÉSZÍTÉSNEK VÉGE? <u>IGEN</u></p>  <p><u>NEM</u></p>	<p>Hideg ital készítése közben megnyomta a "✗ STOP" gombot</p> <p>Hideg ital készítése közben kivette az italhoz tartozó kancsót</p>	<p>Annak jóváhagyásához, hogy a készítés befejeződött, nyomjon "IGENT"; ha szeretné folytatni a keverést, nyomjon "NEMET".</p>
<p>FOLYTATJA A KEVERÉST? <u>IGEN</u></p>  <p><u>NEM</u></p>	<p>Hideg italok készítését követően meghosszabbíthatja a keverést 2 alkalommal, maximum egy percre.</p>	<p>Ha a kapott hab állaga kielégítő, nyomjon "NEMET"; ha szeretné folytatni a keverést, nyomjon "IGENT".</p>
<p>ÁLTALÁNOS RIASZTÁS: NÉZZE MEG AZ ÚTMUTATÓT / SMART COFFEE APP-OT</p> 	<p>A készülék belseje nagyon piszkos.</p>	<p>Alaposan tisztítsa meg a készüléket a „18. Tisztítás” fejezetben leírtak szerint. Ha a tisztítás után még mindig látható az üzenet, forduljon egy ügyfélszolgálathoz.</p>
	<p>Ne feledje, hogy a gépen vízkőoldást kell végezni és/vagy szűrőt (C4) kell cserélni.</p>	<p>A lehető leghamarabb el kell végezni a „19. Vízkőoldás” fejezetben leírt vízkőoldó programot és/vagy ki kell cserélni vagy el kell távolítani a szűrőt a „21. Vízlágyító szűrő” fejezet utasításait követve.</p>



MEGJELENÍTETT ÜZENET	LEHETSÉGES OK	MEGOLDÁS
	Ne feledje, hogy meg kell tisztítani a tejtartály (D) belső csöveit.	Forgassa a hab szabályozógombot (D1) CLEAN állásba (21 ábra).
	Ne feledje, hogy a gépen szűrőt (C4) kell cserélni.	Cserélje ki vagy távolítsa el a vízlágyító szűrőt a „21. Vízlágyító szűrő” c. fejezetben leírtaknak megfelelően.
	Ne feledje, hogy a készülékben vízköoldást kell végezni.	A lehető legrövidebb időn belül végezze el a vízköoldó programot a „19. Vízköoldás” fejezet szerint.
	Azt jelzi, hogy az automat. bekapcsolás aktív.	A funkció inaktíválásához a fejezetben leírtak szerint járjon el „8.6 Automatikus bekapcsolás”  .
	Azt jelzi, hogy az energiatakarékosság aktív.	Az energiatakarékosság inaktíválásához a fejezetben leírtak szerint járjon el „8.9 Energiatakarékosság”  .
	Azt jelzi, hogy a gép bluetooth révén össze van kötve a berendezéssel.	
	Azt jelzi, hogy a szűrő (C4) aktíválva van	A szűrő kivételéhez a „21. Vízlágyító szűrő” fejezetben leírtak szerint járjon el.
TISZTÍTÁS FOLYAMATBAN KÉREM VÁRJON	A készülék szennyeződést érzékel a belsőjében.	Várja meg, amíg a készülék ismét használatra készen áll és ismét válassza ki a kívánt italt. Ha a probléma továbbra is fennáll, forduljon Szakszervizhez.
A GÉP TÚL MELEG	A keverők folyamatos és tartós használata a gép túlmelegedését okozhatja	Várja meg, amíg a gép kihűl.



25. A PROBLÉMÁK MEGOLDÁSA

Az alábbiakban olvashatja néhány esetleges meghibásodás felsorolását.

Ha a problémát nem lehet megoldani a leírtak alapján, vegye fel a kapcsolatot az ügyfélszolgálattal.

PROBLÉMA	LEHETSÉGES OK	MEGOLDÁS
A kávé nem meleg.	Nem melegítette elő a csészéket.	A csészék előmelegítése forró vízzel (Megj.: használhatja a forró víz funkciót).
	A kávéfőző egység kihűlt, mert 2/3 perc telt el az utolsó kávéfőzés óta.	Kávéfőzés előtt melegítse fel a kávéfőző egységet öblítéssel, a megfelelő funkciót használva (lásd a „8.1 Öblítés”  szakaszt).
	A beállított kávé hőmérséklet túl alacsony.	A menüben állítson be magasabb kávé hőmérsékletet (lásd a „8.10 A kávé hőmérséklete”  szakaszt).
A kávé túl híg vagy kevésbé krémes.	A kávé túl durvára őrölte.	A kávédaráló működése közben forgassa a kávédarálót szabályozó gombot (A5) az óramutató járásával ellentétes irányba egy fokozattal az 1 szám felé (11. ábra). A gombot osztásonként forgassa addig, amíg a kávé nem folyik le megfelelően. A beállítás hatása csak két kávé lefőzése után érezhető (lásd a „9.5 A kávédaráló beállítása” szakaszt).
	A kávé nem megfelelő.	Csak presszó kávéfőzőkhöz ajánlott kávékat használjon.
A kávé túl lassan vagy csak cseppenként folyik le.	A kávé túl finomra őrölte.	A kávédaráló működése közben forgassa a kávédarálót szabályozó gombot (A5) a 7-es szám felé az óramutató járásával megegyező irányba egy fokozattal (11. ábra). A gombot osztásonként forgassa addig, amíg a kávé nem folyik le megfelelően. A beállítás hatása csak két kávé lefőzése után érezhető (lásd a „9.5 A kávédaráló beállítása” szakaszt).
Nem folyik ki kávé az adagoló egyik csőjén vagy egyikén sem.	A kávéadagoló csőrei (A8) el vannak dugulva.	Tisztítsa ki a csőrt egy fogvájóval (48B ábra).
A készüléket nem sikerül bekapcsolni	A tápkábel csatlakozója (C8) nincs bedugva.	Dugja be ütközésig a csatlakozót a készülék hátlapján található megfelelő helyre (1 ábr.).
	Nem csatlakoztatta a készülék dugóját a hálózatba	Csatlakoztassa a villásdugót a hálózati csatlakozóba (1 ábr.).
	A főkapcsoló (A21) nincs bekapcsolva.	Nyomja meg a főkapcsolót (2. ábra).
Nem lehet kivenni a kávéfőző egységet	A kikapcsolást nem végezte el megfelelően	A kikapcsolást a  gomb (A7) megnyomásával végezze (lásd a „7. A készülék kikapcsolása” szakaszt).
A vízkőoldás végén a készülék egy harmadik öblítész igényel	A két öblítési ciklus során a tartály (A16) nem lett a MAX szintig feltöltve	A készülék igénye szerint járjon el, de előtte ürítse ki a cseptálcát (A14), nehogy túlcorduljon.
Nem folyik tej az adagoló csőből (D5)	A tejtartály (D) fedele (D2) piszkos	Tisztítsa meg a tejtartály fedelét a „18.10 A tejtartály tisztítása” szakaszban leírtak szerint.

PROBLÉMA	LEHETSÉGES OK	MEGOLDÁS
A tejhabban nagy buborékok vannak, szakaszosan folyik ki a csőből (D5) vagy a tej nem eléggé habos	A tej nem elég hideg, vagy nem félzsíros, vagy nem zsírszegény.	Használjon hűtő hideg (kb. 5 °C) félzsíros vagy zsírszegény tejet. Ha az eredmény még mindig nem megfelelő, próbáljon ki egy másik márkájú tejet.
	A hab szabályozógomb (D1) beállítása nem megfelelő.	A beállítást a „10.2 A tejhab mennyiségének beállítása” fejezet szerint végezze.
	A tejtartály fedele (D2) vagy a tejhab szabályozógombja (D1) piszkos	Tisztítsa meg a tejtartály fedelét és szabályozógombját a „18.10 A tejtartály tisztítása” szakaszban leírtak szerint.
	Forró víz / gőz adagoló csőr (A9) nem tiszta	Tisztítsa meg a csőrt a lásd a „18.11 A forró víz/ gőz csőr tisztítása” szakaszban leírtak szerint.
A csészemelegítő meleg, annak ellenére, hogy ki van kapcsolva.	Gyorsan, egymás után különböző italok lettek elkészítve	
A csokoládé nem elég sűrű	A forró csokoládé készítéséhez szükséges por alapú készítmény nem tartalmaz sűrítőanyagot.	Váltson készítmény típust.
	Nem választott nagyobb sűrűséget.	Az erre szolgáló képernyőn válasszon nagyobb sűrűséget. (lásd a „14. forró csokoládé készítése” fejez.)
	A tej és csokoládé készítmény mennyiségek nem helyesek.	Tartsa be a „14. forró csokoládé készítése” fejezetben leírt utasításokat.
	Hibás keverőt helyeztek be	Távolítsa el az aero keverőt (E7) és helyezze be a choco keverőt (E4)
A csokoládé hideg vagy csomós	A keverő (E4) és a gőz adagoló cső (E3) nem lettek megfelelően a tölcsérbe (E2) illetve.	Tegye a tölcsérre a keverőt és a gőz adagoló csövet.
	Nem tartotta be az utasításokat.	Öntsön a tölcsérbe (E2) először tejet/vizet, majd a por alapú készítményt.
A tisztítás során fekete maradványok vannak a keverőn (E4)	A keverő mágnesei magukhoz vonzzák a kakaóban természetes módon jelenlévő vas nyomokat.	A tisztítást a „18.12 “Mix Carafe” (E) tisztítása” szakaszban leírtak szerint.
A hideg kávé nem habos vagy kevésbé habos	"MIN" habszint lett kiválasztva	Válassza az "EXTRA" habszintet (lásd a szakaszt „15.1 Hideg kávé készítése”)
	A keverő nincs jelen vagy hibásan lett betéve	Tegye be az aero keverőt (E7)
	Túl kevés vagy nem megfelelő méretű jeget használtak	Kövesse a „15. hideg italok készítése” fejezet utasításait
	A kávé nem megfelelő vagy túl régóta van nyitva	Használjon "friss" kávé és lehetőleg robusztusát

PROBLÉMA	LEHETSÉGES OK	MEGOLDÁS
A hideg kávé meleg.	Kevés és/vagy nem megfelelő méretű jeget használtak	Kövesse a „15. hideg italok készítése” fejezet utasításait
	A jég nem olvadt el teljesen	Folytassa a keverést, nyomjon "Igent" a készítés végén, amikor a kérdés megjelenik a kijelzőn
A hideg tej nem habos vagy kevésbé habos	"SMALL" mennyiséget választott, de nagy csészének megfelelő mennyiségű tejet töltött be	Kövesse a „15. hideg italok készítése” fejezetben leírt utasításokat.
	"MIN" habszint lett kiválasztva	Válassza az "EXTRA" habszintet (lásd a szakaszt „15.1 Hideg kávé készítése”)
	a keverő nincs jelen vagy a hibás keverőt használta betéve	Tegye be az aero keverőt (E7)
	A tej nem megfelelő	Használjon más márkájú tejet
A hideg tej meleg	Meleg vagy környezeti hőmérsékletű tejet használt	Hűtő hideg tejet használjon (5°C)
A készülék nincs használatban, és kis gőzfelhőket ereget	A készülék használatra kész, vagy nemrég kapcsolták le, és pár csepp kondenzvíz a még forró gőzölő belsejében lecsöpög	Ez a jelenség teljesen normális; ha meg szeretné szüntetni, ürítse ki a csepptálcát.