

目錄

1. 基本的安全警告事項	40
2. 重要的保障安全事項	41
2.1 本說明書中使用的符號.....	42
2.2 特定用途.....	42
2.3 使用說明.....	42
3. 介紹	42
3.1 括號內的字母.....	42
3.2 處理故障及維修.....	42
3.3 下載本應用程式！.....	42
4. 描述	42
4.1 本機描述 (page 3 - A).....	42
4.2 主目錄描述 (主屏幕)(P.2-B).....	42
4.3 配件描述.....	42
4.4 牛奶容器描述.....	42
4.5 "Mix carafe(混合瓶)" 描述.....	42
5. 使用前	42
5.1 檢查本機.....	42
5.2 安裝咖啡機.....	42
5.3 連接本機.....	43
5.4 本機設定.....	43
6. 開機	43
7. 關機	43
8. 目錄設定	44
8.1 沖洗.....	44
8.2 除垢.....	44
8.3 濾水.....	44
8.4 飲品設置.....	44
8.5 設定時間.....	44
8.6 自動啟動.....	44
8.7 自動關閉 (待機).....	45
8.8 暖杯功能.....	45
8.9 節能.....	45
8.10 咖啡溫度.....	45
8.11 水硬度.....	45
8.12 語言選擇.....	45
8.13 嗶聲.....	46
8.14 咖啡杯照明.....	46
8.15 屏幕背景.....	46
8.16 藍牙.....	46
8.17 清空咖啡機內管道.....	46
8.18 預設值.....	47
5.1 統計數值.....	47
9. 製作咖啡	47
9.1 選擇咖啡濃度.....	47
9.2 選擇所需的咖啡份量.....	47
9.3 用咖啡豆製作咖啡.....	47
9.4 使用預磨咖啡粉製作咖啡.....	48
9.5 調校研磨器.....	48
9.6 提升咖啡溫度.....	48
10. 製作意式泡沫咖啡及奶類咖啡	49
10.1 安裝及注入牛奶於牛奶容器.....	49
10.2 調較奶泡份量.....	49
10.3 自動製作意式泡沫咖啡及 奶類咖啡.....	49
10.4 使用後清洗牛奶容器.....	49
11. 泡茶功能	50
12. 輸出熱水	50
13. 輸出蒸氣	50
13.1 利用蒸氣加熱牛奶.....	51
13.2 使用後清潔熱水 / 蒸氣噴嘴.....	51
14. 製作熱巧克力飲品	52
15. 製作冷飲	52
15.1 調製冷咖啡.....	52
15.2 製作冷飲奶泡.....	53
16. 自訂飲品	54
17. 記住您的個人設定	54
18. 清潔	54
18.1 清潔咖啡機.....	54
18.2 清潔咖啡機內管道.....	55
18.3 清潔咖啡粉渣容器.....	55
18.4 清潔滴水盤.....	55
18.5 清潔咖啡機內部.....	55
18.6 清潔儲水箱.....	55
18.7 清潔咖啡噴嘴.....	56
18.8 清潔預磨咖啡粉管道.....	56
18.9 清潔萃取器.....	56
18.10 清潔牛奶容器.....	56
18.11 清潔熱水 / 蒸氣噴嘴.....	57
18.12 清潔 "Mix Carafe (混合瓶)" (E).....	57
19. 除垢	57
20. 水硬度設置	58
20.1 量度水硬度.....	58
20.2 設定水硬度.....	59
21. 軟水過濾器	59
21.1 安裝過濾器.....	59
21.2 更換過濾器.....	59
21.3 移除過濾器.....	60
22. 技術數據	60
23. 處置本機	60
24. 顯示訊息	61
25. 處理故障	66

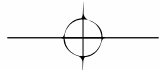

1. 基本安全警告事項

- 不建議身體或精神有缺陷和缺乏相關經驗知識的人士 (包括兒童) 使用本機，但是在有監督指導下和清楚涉及之危險的情況下可使用本機。
- 兒童不可把本機當作玩具把玩。
- 切勿於沒有監督的情況下，讓兒童獨自清潔及維修本機。
- 清潔時，切勿將機器浸入水中。
- 本機只供家居使用，商鋪、辦公室及其他商業場所內的員工茶水間或廚房；農莊；住客於酒店、旅館、汽車旅館、供短期住宿的地方；民宿旅館都不建議使用本機。
- 如本機的插頭或電線損壞，需聯絡 De'Longhi 客戶服務部進行維修，以避免發生危險。

只限歐洲市場：

- 8 歲或以上兒童在監督指導下和清楚涉及之危險的情況下可使用本機。
8 歲或以下兒童不可清潔、維修及使用本機，本機電線須放置於遠離兒童可觸碰的地方。
- 身體或精神有缺陷和缺乏相關經驗知識的人士，在監督指導下和清楚涉及之危險的情況下可使用本機。
- 兒童不可把本機當作玩具把玩。
- 當未組裝或使用本機前或清潔本機時，需拔掉插頭。



如表面印有此符號的型號代表使用時會發熱 (此符號只出現於某些型號)。

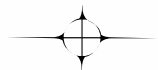

2. 安全警告事項

2.1 說明書中使用的符號

重要的警告事項以下列的符號表示。務必遵照這些警告事項。



危險！

如不遵守警告，可能會因觸電而危及生命。



重要說明！

如不遵守警告，可能會造成損傷或損壞本機。



灼傷危險！

如不遵守警告，可能會造成灼傷或燙傷。



注意：

這些符號代表對用戶的建議及重要信息。



危險！

因本機屬於電器產品，可能會有觸電危險，因此需遵守以下的安全警告：

- 如手足濕滑，切勿觸碰本機。
- 手濕時切勿觸摸插頭。
- 用於咖啡機的電源插座應易於觸碰到，有需要時可隨時拔出插頭。
- 拔出插頭時，應直接拔出，切勿拉扯電線，以免電線損壞。
- 要完全切斷本機電源，應直接由插座拔掉插頭。
- 如本機發生故障，不要自行維修，應先拔出插頭，切斷電源，然後聯絡客戶服務部。
- 清潔本機時，應先將插頭拔出，待機身冷卻後才清潔。



重要說明！

所有包裝（如包裝袋、乙烯泡沫塑膠料）需拿走及遠離兒童可觸碰的地方。



燙傷危險！

本機運作時會有蒸氣和熱水產生，應小心濺出來的熱水或蒸氣。而放咖啡杯的暖架亦會變得很燙。

2.2 指定用途

本機是用作沖泡咖啡，奶類，巧克力及熱水，其他用途均為不當。製造商將不負責因使用不當而引致的損壞。

2.3 使用說明

使用本機前應仔細閱讀說明書，若不依照此說明書的指示使用本機而造成的燒毀或損壞，製造商概不負責。



注意：

請保留說明書，如將本機轉交他人，應連同說明書一併附上。

3. 介紹

感謝閣下選購本機，亦希望本機能令您滿意。使用本機前應花少許時間看畢說明書，以避免各種可能出現的危險及損壞本機。

3.1 括號中的字母

括號中的字母是指第 2-3 頁的本機描述圖例。

3.2 處理故障及維修

當出現問題時，可參看第 24 項的“指示燈說明”和第 25 項的“處理故障”來嘗試解決問題。如未能解決問題或需要進一步資料，請致電客戶服務中心，聯絡電話可於附件中找到，如未能找到，可致電保養証上的電話號碼。若需要維修，請聯絡保養証上的 De'Longhi 客戶服務部。如您的城市不在名單之內，請致電保養証上的聯絡號碼。如需維修，請聯絡 De'Longhi 客戶服務部，地址可於保養証內找到。

3.3 應用程式下載



您可下載 De'Longhi 的應用程式來操作一系列功能。

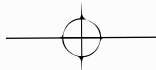

這個應用程式，您會找到製作咖啡時所需的資訊，秘訣，有關咖啡有趣的冷知識，以及有關咖啡機的資料等等。



此符號代表您可利用該應用程式去控制或進行諮詢。

您亦可自訂 6 款新飲品，並將其保存在咖啡機設定內。



請注意

請到“compatibledevices.delonghi.com”檢查所有可跟本機兼容的設備。

4. 描述

4.1 本機描述 (page 3-A)

- A1. 咖啡豆容器蓋
- A2. 咖啡粉管道蓋
- A3. 咖啡豆容器
- A4. 咖啡粉管道
- A5. 研磨調節旋鈕
- A6. 咖啡杯暖架
- A7. 按鈕：咖啡機開 / 關（待機）掣
- A8. 咖啡噴嘴（可調較高度）
- A9. 熱水及蒸氣噴嘴
- A10. 咖啡粉渣容器
- A11. 咖啡杯托盤
- A12. 滴水盤水位指標
- A13. 滴水盤格柵
- A14. 滴水盤
- A15. 儲水箱蓋
- A16. 儲水箱
- A17. 軟水過濾器插槽
- A18. 萃取器保護門蓋
- A19. 萃取器
- A20. 電源線連接插頭
- A21. 主開 / 關 (ON/OFF) 掣

4.2 主目錄描述 (主屏幕) (P.2-B)

- B1. : 自定飲品設置目錄
- B2. : 目錄設定
- B3. 選擇咖啡濃度
- B4. 時鐘
- B5. 選擇份量
- B6. : 可選擇的咖啡濃度
- B7. : 選擇份量
- B8. : 可滾動箭嘴
- B9. 選擇飲品（按 或 滾動箭嘴來顯示所有飲品，底部欄顯示出正查看哪一個屏幕）

B10. : 滾動箭嘴

B11. 自訂設定
（參看“第 17 項 . 記住您的個人設定”）

4.3 配件描述 (P.2-C)

- C1. “水硬度”測試紙（附在英文說明書的第 2 頁）
- C2. 咖啡粉量勺
- C3. 除垢劑
- C4. 軟水過濾器（只限某些型號）
- C5. 清潔刷
- C6. 熱水 / 蒸氣噴嘴
- C7. 釋放噴嘴按鈕
- C8. 電源線
- C9. 冰塊托盤（2 件）

4.4 牛奶容器描述 (P.2-D)

- D1. 奶泡調節及“Clean（清潔）”旋鈕
- D2. 牛奶容器蓋
- D3. 牛奶容器
- D4. 牛奶吸管
- D5. 奶泡噴嘴（可調較）

4.5 混合瓶 / 玻璃水瓶的說明 (P.2-E)

- E1. 蓋子
- E2. 管道
- E3. 蒸氣噴嘴（“choc（巧克力）”配件）
- E4. 巧克力攪拌棒（“choc（巧克力）”配件）
- E5. “Mix carafe（混合玻璃水瓶）”
- E6. 管道釋放滑塊
- E7. “Aero stirrer（空氣攪拌棒）”配件

5. 使用前

5.1 檢查設備

取出包裝後，應確保產品完好無損，所有配件齊備。如果設備有明顯的損壞，請勿使用。應聯絡 De'Longhi 的客戶服務部。

5.2 安裝咖啡機



重要！

安裝咖啡機時，應遵守以下安全警告：

- 咖啡機會發熱。將本機於工作臺面上定位之後，機身與牆之間應至少留有 3cm 的距離，以及咖啡機頂應有至少 15cm 的距離。

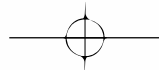

- 如有水滲入本機可能會導致損壞
- 切勿把本機置於近水龍頭和水槽的位置
- 如果機內的水凍結了，咖啡機會因此而損壞。切勿將本咖啡機安裝在室溫有可能低至冰點以下的房間內。

5.3 安裝本機

重要事項！

檢查電壓數值是否符合設備底部電壓數值牌上標示的規格。

請將設備接駁到有正確安裝，而且高效能的主電源插座，其最小額定電流僅為 10A。

如果電源插座與設備上的插頭並不配合，請由合格的電工更換一個合適的插座。

5.4 如何設置咖啡機

請注意！

- 所有咖啡機於出廠前都需要用咖啡進行檢測，因此如在磨豆機中發現有少量的咖啡痕跡是正常現象。機器則保證是全新的。
- 您應該根據“第 20 項水硬度設置”的說明而盡早設定水的硬度。

1. 請將電源線 (C8) 連接器插入本機背面的插座 (A20)，並將咖啡機連接到主電源 (圖 1)。請確保按下本機背面的主開/關掣 (A21) (圖 2)；
2. “SELECT LANGUAGE (選擇語言)”：按  (B10) 或  (B8)，直到相應的語言標示出現在顯示屏 (B) 上，然後按標示；
請按照本機顯示屏上的說明來進行操作；
3. “FILL TANK WITH FRESH WATER (於儲水箱中注入清水)”：取出儲水箱 (A16) (圖 3)，打開蓋子 (A15) (圖 4)，然後把清水 (圖 5) 注入儲水箱至 MAX 線 (標記在儲水箱的內側)，關上蓋子，將儲水箱放回咖啡機中 (圖 6)；
4. “INSERT WATER SPOUT (插入熱水噴嘴)”：檢查熱水/蒸氣噴嘴 (C6) 是否已連接噴嘴出口 (A9) (圖 7)，並放置一個不少於 100 毫升的容器在噴嘴下面 (圖 8)；
5. “WATER CIRCUIT EMPTY PRESS OK TO START FILLING PROCESS (咖啡機內水循環管道中沒水，請按 OK 鍵確定來開始注入清水)”的訊息會出現在顯示屏幕上；
6. 按  OK 來確認。水會從噴嘴出口輸出 (圖 8)，完成後會自動關機。

咖啡機現可正常使用

請注意！

- 初次使用咖啡機時，需至少製作 4 - 5 杯 Cappuccino (意式泡沫咖啡) 才可達到最佳效果。
- 初次使用咖啡機時，水循環管道是空的，所以咖啡機可能有雜聲。當水注入咖啡機內管道時
- 雜聲會逐漸變小。
- 當製作到第 5-6 杯 Cappuccino (意式泡沫咖啡)，有沸水的雜聲是正常的。之後雜聲會逐漸變小。
- 為了令本機製作效果更好，建議可安裝軟水過濾器 (C4)，可參看第 21 項軟水過濾器描述。如您所選擇的型號沒有提供過濾器，您可向 De'Longhi 客戶服務部索取或購買。

6. 開機

請注意！

在開動咖啡機前，請確保總開/關掣 (A21) 已按 (圖 2)。

每當咖啡機已啟動，它會執行不能中斷的自動預熱和沖洗程序。設備僅在此程序完成後方可以使用。

燙傷危險！

在沖洗期間，少量熱水會從咖啡噴嘴 (A8) 中出來，並被收集在下面的滴水盤 (A14) 中。請盡量避免接觸到濺出來的熱水。

- 在啟動咖啡機電源時，請按下按鈕 (A7 - 圖 9)。

顯示屏上將顯示 “HEATING UP UNDERWAY PLEASE WAIT (正在加熱，請耐心等待)”。

- 加熱完成後，訊息將轉為 “RINSING UNDERWAY, HOT WATER FROM SPOUTS (沖洗進行中，熱水會由噴嘴輸出)”，除鍋爐會加熱外，咖啡機內水循環管道亦會被加熱。

當主屏幕 (主頁) 出現  咖啡機現已加熱完成。

7. 關閉咖啡

每當咖啡機在用於製作咖啡之後需要關閉時，它會自動執行沖洗程序。

燙傷危險！

在沖洗期間，少量熱水會從咖啡噴嘴 (A8) 中排出，請避免接觸到濺出來的熱水。

- 關閉咖啡機，請按  按鈕 (A7 - 圖 9)



- 當顯示屏出現“TURNING OFF, PLEASE WAIT (關機中, 請稍候)”, 代表咖啡機會進行沖洗程序然後關閉 (待機)。

i 請注意!

如長時間不使用本機, 請先清空咖啡機內水循環管道 (詳情請參見“8.17. 清空咖啡機內水循環管道”的第一節), 然後從電源插座上拔下插頭, 步驟如下:

- 先按下按鈕  關閉咖啡機 (圖 9);
- 按下設備背後的主開 / 關 (A21) (圖 2)。

! 重要事項!

切勿於本機運作時關機。





8. 目錄設定

8.1 沖洗

可使用此功能令熱水從咖啡噴嘴出口 (A8) 及熱水 / 蒸氣噴嘴出口 (C6) 流出 (如有裝上) 需清潔及加熱機件。

請把容量不少於 100 毫升的容器放在咖啡和熱水噴嘴下面 (圖 8)。

啟用此功能, 步驟如下:

1. 按  (B2) 進入目錄;
2. 按  (B10) 或  (B8), 直到顯示屏 (B) 上出現  RINSING (清洗);
3. 按  開始沖洗程序。

! 重要! 燙傷危險!

切勿在無人看管的情況下釋出熱水。

4. 數秒後, 熱水先從咖啡噴嘴流出, 然後從熱水 / 蒸氣噴嘴 (如插入) 流出來清潔和加熱咖啡機內水循環管道。“RINSING UNDERWAY, HOT WATER FROM SPOUTS (沖洗進行中, 熱水會從噴嘴輸出)”會出現在顯示屏上, 及進度棒亦會隨著準備工作的進行逐漸被填滿;
5. 要停止沖洗, 請按  STOP 或等待沖洗自動停止。

i 請注意!

- 如已有 3-4 天沒有使用本機, 當您再次開機時, 強烈建議使用前請進行 2 至 3 次沖洗。
- 清洗後, 咖啡粉渣容器 (A10) 內有些水是正常的。

8.2 除垢













有關除垢的說明, 請參看“第 19 項除垢”。

8.3 濾水

如何安裝過濾 (C4) 的描述, 請參看第 21 項軟水過濾

8.4 飲品設定

在本項中, 您可以查看自選設定, 如需要可重置每種飲品的預設值, 但凍咖啡, 凍牛奶及巧克力飲品除外。

1. 按  (B2) 進入目錄設定;
2. 按  (B10) 或  (B8), 直到顯示屏 (B) 上出現  DRINKS SETTINGS (飲品設定);
3. 按  , 第一杯飲品的數值就會出現在顯示屏上;
4. 顯示屏上會顯示出以作參考的配置。數值以垂直棒顯示出來。預設值會以  符號代表, 當前的數值則由垂直棒上已填滿的部分作顯示;
5. “ ESC” 返回目錄設定, 滾動箭嘴 “ NEXT” 來顯示飲品
6. 按 “ RESET” 來重置顯示飲品的預設值
7. 按 “ OK” 來 “CONFIRM RESET?” 來確認重設, (按 “ ESC” 來取消)
8. 按 “ OK” 來設定 DEFAULT VALUES SET (預設值設置)”。











飲品已重設為預設值。可繼續瀏覽其他飲品, 或返回目錄設定。

i 請注意!

- 如要更改另一個飲品設定, 請返回主目錄, 選擇所需的設置 (B11), 然後重複以上步驟
- 如要重新設定所有飲品, 請參看“第 8.18 項預設值”。

8.5 調整時間

要調整顯示屏 (B) 上的時間, 步驟如下:

1. 按  (B2) 進入主目錄;
2. 按  (B10) 或  (B8), 直至 “ SET TIME (設定時間)” 出現於顯示屏 (B) 上;
3. 按 “”, 時間設定的板面會出現在顯示屏上;
4. 按  或  相對應的小時和分鐘, 直到顯示屏幕上顯示出當前時間;
5. 按 “ OK” 來確認 (取消, 請按 “ ESC”), 然後按 “ ESC” 返回主目錄;
6. 時間現已設定。















8.6 自動開機

你可設定自動開機時間咖啡機於特定時間開始運作 (如早上)，這樣早上起來便可立刻沖泡咖啡。

請注意！

要使用此功能，必須準確設定時間 (請參看“第 8.5 項調整時間 ”)。

要啟動自動開機功能，步驟如下：

1. 按“ (B2) 進入選項目錄；
2. 按“ (B10) 或  (B8)，直到顯示屏幕 (B) 上顯示出“ AUTO-START (自動開機)”；
3. 按“”選擇功能。設定時間版面會出現於屏幕上；
4. 按“ 或  相對應的小時及分鐘直到屏幕上顯示出自動開機；
5. 按“ OFF 或  ON 來啟動或關閉自動開機功能；
6. 按“ OK”鍵來確認 (或按“ ESC”來取消自動開機並回到選項目錄)，然後按“ ESC”回到主目錄。

自動開機時間現已設定，並且會顯示相應的符號以指示該功能現已啟用。





請注意！

當使用主開/關 (A21) 來關機，自動開機設定 (如已啟用) 將會失去。

8.7 自動關機 (待機)

您可設定咖啡機於閒置 15 或 30 分鐘、1、2 或 3 小時後自動關機。

要設定自動關機功能，步驟如下：





1. 按“ (B2) 進入選項目錄；
 2. 按“ (B10) 或  (B8)，直到顯示屏 (B) 上顯示出“ AUTO-OFF (自動關機)”，並顯示當前選擇 (15 或 30 分鐘，或 1、2 或 3 小時)；
 3. 按顯示屏上的“”來選擇所需的數值；
 4. 按“ ESC”返回主目錄。
- 自動關機功能現已設定。

8.8 暖杯功能

於製作咖啡前暖杯，你可啟動暖杯功能 (A6) 暖杯然後把杯子置於架上。

1. 按“ (B2) 進入選項目錄；
2. 按“ (B10) 或  (B8)，直到“ CUP WARMER









(暖杯功能)”出現於顯示屏幕 (B) 上；

3. 按“ 來啟動  ON 或  OFF 停止暖杯功能。
4. 按“ ESC 返回選項目錄。

8.9 節能







你可啟動或取消節能功能。功能啟動後，咖啡機會根據歐盟準則來節省能源。

要取消 (或啟動) 節能功能，步驟如下：

1. 按“ (B2) 進入選項目錄；
 2. 按“ (B10) 或  (B8)，直到顯示屏 (B) 上顯示“ ENERGY SAVING (節能)”；
 3. 按“ 來開啟  ON 或關閉  OFF 節能模式。
 4. 按“ ESC”返回選項目錄。
- 相應的符號將出現在顯示屏幕上的時間旁，表示該功能已啟用。

8.10 設定咖啡溫度

要變更製作咖啡的水溫，步驟如下：

1. 按“ (B2) 進入選項目錄；
2. 按“ (B10) 或  (B8)，直到“ COFFEE TEMPERATURE (設定咖啡溫度)”及當前選擇 (LOW, MEDIUM, HIGH or MAXIMUM (低, 中, 高或最高) 出現在顯示屏 (B) 上；
3. 按“ 鍵來選擇所需溫度；
4. 按“ ESC”鍵返回主目錄。

請注意！









每次都可設定不同咖啡溫度 (請參看“第 17 項。記住您的個人設定”部分)。

8.11 水的硬度

有關設置水硬度，請參看“第 20. 項水硬度設定”部分。

8.12 設定語言





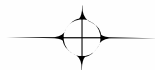



要變更顯示語言，步驟如下：

1. 按“ (B2) 進入選項目錄；
2. 按“ (B10) 或  (B8)，直到“ SET LANGUAGE (設定語言)”出現在顯示屏幕上；
3. 按“ 鍵：按“ 或  來顯示及選擇所需語言相對應的圖示；
4. 按“ ESC 兩次返回主目錄。



8.13 響聲

你可每次按下圖示來啟動或取消響聲或裝上 / 移除配件時所發出的響聲。要取消或重新啟動響聲，步驟如下：









1. 按 “ (B2) 進入選項目錄；
2. 按  (B10) 或  (B8)，直到顯示屏 (B) 上出現 “ BEEP (響聲)” 字樣；
3. 按  啟用  ON 或關掉  OFF 響聲；
4. 按  ESC 返回主目錄。

8.14 咖啡杯照明

此功能可開啟或關掉咖啡杯照明。







當製作咖啡或輸出熱牛奶時或進行沖洗程序期間，照明燈便會亮起。

要啟用或關閉此功能，請按以下步驟操作：

1. 按 “ (B2) 進入選項目錄；
2. 按  (B10) 或  (B8)，直到 “ CUP LIGHTING (咖啡杯照明)” 出現在顯示屏幕 (B) 上。
3. 按 “ 啟用  ON 或關閉  OFF 咖啡杯照明功能；
4. 按  ESC 返回主目錄。









8.15 背景

您可從下列 4 個選項中選擇顯示屏幕背景：“SHADED BLUE (灰藍色)”，“STAINLESSSTEEL (不銹鋼色)”，“COFFEE BROWN (咖啡色)”，“DARK BLUE (深藍色)”。步驟如下：

1. 按 “ (B2) 進入選項目錄；
2. 按  (B10) 或  (B8)，直到顯示屏幕 (B) 上出現 “ BACKGROUND (背景)”；
3. 按 “ ”可選擇的背景將出現於顯示屏幕上；
4. 按所選面板選擇所需的背景。咖啡機板面會以已選取的背景返回選項設定；
5. 按 “ ESC ”返回主目錄

8.16 藍牙

此功能可啟用或關閉從設備連接到咖啡機時所需要的 PIN 碼功能。







1. 按 “ (B2) 進入選項目錄；
 2. 按  (B10) 或  (B8)，到 “ BLUETOOTH (藍牙)” 出現在顯示屏幕 (B) 上；
 3. 按 “ ” 進入功能選項；
 4. 按 啟動  ON 或關閉  OFF PIN 碼功能
 5. 按 “ ESC ”兩次返回主目錄。
- 預設 PIN 碼為 “0000”。建議您直接用本機應用程式自定 PIN 碼。

請注意！

“藍牙”功能中的咖啡機序列號碼，可用作本機應用程式的識別用途。

8.17 清空咖啡機內管道

為了避免水循環管道中的水凍結，如果本機長時間閒置或使用前，我們建議清空咖啡機內管道。步驟如下：





1. 按 “ (B2) 進入選項目錄；
2. 按  (B10) 或  (B8)，直到 “ WATER CIRCUIT EMPTYING (正在清空水循環管道)” 出現於顯示屏幕上 (B)。
3. 按 “ ”；
4. “EMPTY GROUNDS CONTAINER AND DRIP TRAY (清空咖啡粉渣容器)”：清空咖啡粉渣容器 (A10) 及滴水盤 (A14)，按 “ NEXT ”；
5. “INSERT GROUNDS CONTAINER AND DRIP TRAY (將咖啡粉渣容器及滴水盤裝回本機)”；
6. “PLACE 0.5L CONTAINER UNDER SPOUTS, PRESS OK TO START”：將一個 0.5 公升的容器放置在咖啡噴嘴 (A8) 和熱水噴嘴 (C6) 下面。按 “ OK ” (圖 8)；

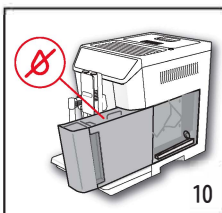

燙傷危險！

切勿在無人看管的情況下釋出熱水。



7. “RINSING UNDERWAY, PLEASE WAIT (沖洗進行中，請稍後)”；
8. “EMPTY WATER TANK (清空儲水箱)” 取出及完全清空儲水箱 (A16)，然後按 “ NEXT ” (圖 10)；
9. (If the filter is installed 如已裝有濾水器) “REMOVE WATER SOFTENER FILTER (取出過濾器)”。然後按 “ NEXT ”；
10. “INSERT WATER TANK, PRESS OK TO CONTINUE”：裝進儲水箱並按 “ OK ” (圖 6)；
11. “WATER CIRC. EMPTYING UNDERWAY”：(正在清空咖啡機水循環管道)；(重要：請注意從噴嘴排出的熱水!)。當咖啡機內管道正清空時，本機可能會有雜音。這是正常操作的一部分。
12. “EMPTY DRIP TRAY (清空滴水盤)”，然後按 “ NEXT ”；
13. “EMPTYING COMPLETE: PRESS OK TO TURN OFF (已完成清空)”，按 “ OK ” 來關機。



請注意！

當再次啟動咖啡機時，會顯示需填滿咖啡機的水循環管道：請參看第 “5.4 項如何設定咖啡機” 的第 3 點說明來進行操作。

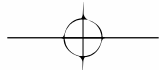

8.18 預設值

這功能可將所有選項及程式設定還原到預設值，但語言設定將維持不變。









要重置預設值，步驟如下：

1. 按“ (B2) 進入選項目錄；
2. 按“ (B10) 或“ (B8)”，直到顯示屏幕 (B) 上出現“ DEFAULT VALUES (預設值)”。按“”
3. 按“ RESET ALL (重置)”將所有設定還原到原本數值；
4. “RESET DEFAULT VALUES(重置預設值)”: 按“ OK” 鍵確認 (或按“ ESC”來保留參數不變)；
5. “DEFAULT VALUES RESET(重置預設值)”: 按“ OK” 確認，“ ESC”返回主目錄。

5.1 統計功能

這功能顯示有關咖啡機的統計數字





































要顯示統計數字，步驟如下：

1. 按“ (B2) 圖示進入選項目錄；
2. 按“ (B10) 或“ (B8)”，直到“ STATISTICS (統計數值) 圖示出現在顯示屏幕 (B) 上；
3. 按“ ”圖示按“ (B10) 或“ (B8) 來確認所有統計數值；
4. 按“ ESC”返回主目錄。

9. 製作咖啡

9.1 選擇咖啡濃度

於選項目錄內按“ ROMA (咖啡濃度)” (B6) 來選擇您喜歡的口味

	(請參看“第 9.4 項使用預磨咖啡粉製作咖啡”)
     	X-LIGHT AROMA 極淡
     	LIGHT AROMA 淡
     	MEDIUM AROMA 標準
     	STRONG AROMA 濃
     	X-STRONG AROMA 極濃
     	Custom (if programmed) / Standard 定制 (如已設定) / 標準濃度

在飲品製作完成後，口味設置將重置至  VALUE 數值。

9.2 選擇所需咖啡份量

在選項目錄上按“  QUANTITY (咖啡份量)” (B7) 來選擇杯中所需咖啡份量：



    	SMALL SIZE 小份量
    	MEDIUM SIZE 中份量
    	LARGE SIZE 大份量
    	EXTRA-LARGE SIZE 特大份量
    	Custom quantity (if programmed) / Standard quantity 自定份量 (如已設定) / 標準份量

在飲品製作完成後，份量設置將重置至  VALUE 數值。





9.3 用咖啡豆製作咖啡

重要！

切勿使用焦糖或沾了糖的咖啡豆，因為糖會黏在研磨器上，令它無法運作。

1. 把咖啡豆加入容器 (A3) (圖 12)；
2. 將杯子放在咖啡噴嘴出口下面 (A8)；
3. 將噴嘴盡可能移近杯子 (圖 13)。這樣咖啡會更幼滑；
4. 按“ (B10) 或“ (B8) 鍵，直到顯示出您想要的咖啡口味；
5. 然後從首頁選擇您需要的咖啡
 - ESPRESSO 濃縮咖啡
 - DOPPIO+ 雙份濃縮咖啡
 - COFFEE 咖啡
 - LONG LONG 美式滴濾咖啡
 - AMERICANO 美式咖啡
 - 2X ESPRESSO 兩杯份量意式特濃咖啡
6. 準備工作開始。所選擇的飲品圖像會出現在顯示屏幕 (B) 上，以及隨著準備的進度而逐漸被填滿的進度條。

請注意！

- 您可以在準備期間按“2X ”，就能以準備 1 杯 ESPRESSO (濃縮咖啡) 的時間去同時製作 2 杯 ESPRESSO (濃縮咖啡) (圖像會於開始準備時顯示數秒鐘)。
- 當製作咖啡時，可以在任何時間按“ STOP”來終止製作。
- 當咖啡已製作完成，如要增加杯中咖啡的份量，可以按“ EXTRA”。當達到所需的份量時請按“ STOP”。

當完成製作咖啡後，便可立即製作下一杯飲品。



i 請注意！

- 在使用本機時可能會顯示各種警報信息 (例如: FILL TANK, EMPTY GROUNDS CONTAINER, ETC. (注水入儲水箱, 清空咖啡粉渣容器等)。了解它們的含義請參看“第 24 項. 顯示的訊息”。
- 對如何提升咖啡溫度, 請參看“第 9.6. 項提升咖啡溫度小貼士”。
- 如果咖啡流出的速度太慢, 太淡, 奶咖啡不夠濃郁或是太冷, 請參看“第 9.5 項調整研磨器”以及“第 25 項處理故障”。
- 可自定每種咖啡的製作 (請參看“第 16 項. 自定新飲品 E”以及“17. 記住您的個人設定”兩部分)
- 如已啟動“節能”模式, 您可能需在第一杯咖啡輸出前等待數秒。

9.4 使用咖啡粉製作咖啡

! 重要！

- 切勿在關機時加入咖啡粉, 以免咖啡粉四散, 弄髒內部機件, 這會令咖啡機損壞。
- 切勿使用多於一平匙咖啡粉 (C2), 以避免弄髒內部機件, 或阻塞管道 (A4)。

i 請注意！

如果您使用咖啡粉, 每一次只能做一杯咖啡。

1. 反覆按“**AROMA**” (B6), 直到顯示“**☕**”屏幕上出現 (B)
2. 打開預磨咖啡粉管道蓋 (A2)
3. 確保管道 (A4) 沒有被堵塞, 然後放進 1 平匙份量的預磨咖啡粉 (圖 14)。
4. 將杯子放於咖啡噴嘴出口 (A8) (圖 13) 下面
5. 然後選擇您需要的咖啡 (ESPRESSO (濃縮咖啡), COFFEE (咖啡), LONG (美式滴濾咖啡), AMERICANO (美式咖啡);
6. 準備工作開始。所選擇的飲品圖像會在顯示屏幕 (B) 上顯示出來, 以及隨著準備的進度而逐漸填滿的進度條。

i 請注意！

- 當機器正在製作咖啡時, 可以在任何時間按“**STOP**”來中斷製作。
- 當咖啡已製作完成, 如要增加杯中咖啡份量, 可以按“**EXTRA**”。當達到所需份量時請按“**STOP**”。

當咖啡已製作完成, 咖啡機可立即製作下一種飲品。

! **重要！製作 **LONG Coffee (美式滴濾咖啡)**：**
在製作過程中, 會顯示“ADD PRE-GROUND COFFEE, MAXIMUM ONE MEASURE (請添加 1 平匙預磨咖啡粉)”, 加進 1 平匙預磨咖啡粉後, 按“**OK**”鍵。

i 請注意！

- 在使用本機時可能會顯示各種警報信息 (例如: FILL TANK, EMPTY GROUNDS CONTAINER, ETC. (注水入儲水箱, 清空咖啡粉渣容器等)。了解它們的含義請參看“第 24 項. 顯示的訊息”。
- 對如何提升咖啡溫度, 請參看“第 9.6. 項提升咖啡溫度小貼士”。
- 如已啟動“節能”模式, 您可能需在第一杯咖啡輸出前等待數秒。

9.5 調校研磨器

研磨器的預設值可正確地準備咖啡, 因此是不需要調節的。

然而, 如果在製作數杯咖啡後, 發現咖啡太淡, 咖啡不夠濃郁或是咖啡流出的速度太慢 (一滴一滴流出), 這幾個問題可以使用研磨調節旋鈕 (A5 - 圖 11) 來糾正。

i 請注意！

研磨設定旋鈕只可在研磨器運作初階段時轉動。





如果咖啡流出速度太慢或根本沒有流出, 請順時針向 7 的方向轉動一格。製作更濃滑咖啡, 可逆時針向 1 的方向轉動一格 (每次調整不能轉多於一格以上, 否則咖啡流出速度變得極慢)。

調整後需再製作兩杯或以上咖啡才可見到明顯分別。如果調校研磨設定後, 仍未達到理想效果, 可再將旋鈕轉動一格。

9.6 提升咖啡溫度小貼士

要提升咖啡溫度, 您可:

- 進行循環沖洗可按“**RINSING** (沖洗)”圖示進行沖洗程序 (第 8.1 項沖洗 )
- 用熱水加熱杯子 (參看第 12 項輸出熱水功能);
- 於選項目錄選擇提高咖啡溫度 (參看第 8.10 項咖啡溫度 )



10. 調製 Cappuccino 意式泡沫咖啡以及奶類咖啡

i 請注意！

為避免製作出質量較差的奶泡或產生大氣泡，必需按照第 10.4 項使用後清潔牛奶容器”，“18.10 清理牛奶容器”和“18.11 清潔熱水 / 蒸氣噴嘴”中的說明來清潔牛奶容器蓋 (D2) 和熱水噴嘴 (A9)。

10.1 注入牛奶及裝上牛奶容器

1. 打開容器蓋 (D2) (圖 15)；
2. 加入足夠牛奶到牛奶容器 (D3)，份量不可超過容器上標記的 MAX 水平 (圖 16)。容器側面每一標記代表 100 毫升的牛奶份量；

i 請注意！

- 要製作更濃滑均勻的奶泡，應使用放在冰箱內 (約 5°C) 的脫脂或半脫脂奶。
 - 如已啟動“節能”模式，您可能需等待數秒才會輸出第一杯咖啡。
3. 需確保牛奶吸管 (D4) 正確地插入牛奶容器蓋的底部 (圖 17)；
 4. 將蓋子放回牛奶容器上；
 5. 如裝有熱水 / 蒸氣噴嘴 (C6)，可按解除按鈕 (C7) (圖 18) 取出噴嘴
 6. 將牛奶容器 (D) 連接到噴嘴 (A9) (圖 19)，並將噴嘴盡量推入。機器會發出嗶聲 (如有啟用嗶聲的功能)；
 7. 將容量足夠的杯子放在咖啡噴嘴 (A8) 和打奶泡噴嘴出口 (D5) 調整牛奶噴嘴的長度，只需將噴嘴出口向下拉便可貼近杯子 (圖 20)
 8. 遵照以下說明使用各項功能

10.2 設定奶泡份量



轉動打奶泡設定旋鈕 (D1) 來調節沖泡意式泡沫咖啡及奶類咖啡時的奶泡份量。

旋鈕位置	描述	建議用於...
	NO FROTH (沒有奶泡)	熱牛奶 (沒有奶泡) / 牛奶咖啡
	MIN. FROTH (少量奶泡)	LATTE MACCHIATO (牛奶瑪琪朵咖啡) / FLAT WHITE (白咖啡)
	MAX. FROTH (多奶泡量)	CAPPUCCINO (泡沫咖啡) / CAPPUCCINO DOPPIO PLUS 咖啡 / CAPPUCCINO MIX (混合泡沫咖啡) / ESPRESSO MACCHIATO 濃縮瑪琪朵咖啡 / HOT MILK (FROTHED) 熱牛奶 (有奶泡)

10.3 自動製作意式泡沫咖啡及奶類咖啡

1. 根據上述說明將牛奶加入牛奶容器 (D) 及裝上容器
2. 從選項目錄選擇所需飲品：
 - Cappuccino 泡沫咖啡
 - LATTE MACCHIATO 牛奶瑪琪朵
 - CAFFELATTE 牛奶咖啡
 - ESPRESSO MACCHIATO 濃縮瑪琪朵咖啡
 - HOT MILK 熱牛奶
 - FLAT WHITE 白咖啡
 - Cappuccino 泡沫咖啡
 - CAPPUCCINO MIX 混合泡沫咖啡
3. 屏幕 (B) 上會指示您轉動調節奶泡旋鈕，按照製作不同咖啡所需的奶泡量轉動牛奶容器蓋上的旋鈕 (D2) 並確認所選咖啡按 “ OK” 鍵。
4. 數秒後，自動開始製作咖啡，顯示屏上顯示飲品圖示，以及顯示製作進度的進度列。

i 請注意：準備 Cappuccino (泡沫咖啡) 以及奶類咖啡時的一般指示

- 按 “ ESC” 鍵來中斷準備程序，然後返回選項目錄。
- 按 “ STOP” 鍵來中斷牛奶或咖啡輸出，並進行下一個輸出程序 (如適用) 來完成飲品。
- 完成輸出飲品後，如想增加牛奶或咖啡份量，可按 “ EXTRA”。
- 可自定每杯咖啡的準備程序 (參看第 16 項“自製飲品”及第 17 項“記住您的個人設定”)。
- 不要將裝有牛奶的牛奶容器從冰箱中取出太久。牛奶越暖，產生的奶泡質量就越差。(5°C 是最理想溫度)

當咖啡已製作完成，咖啡機便可製作下一款飲品。

10.4 使用後清潔牛奶容器

重要！燙傷危險



當清潔牛奶容器的內管道時，少量熱水和蒸氣會從打奶泡噴嘴出口漏出 (D5)。小心避免被熱水濺傷。每當使用牛奶功能時，顯示屏上都會顯示 “TURN DIAL TO <CLEAN> POSITION TO START CLEANING (轉動旋鈕到清潔位置進行清潔)” 您必須清潔打奶泡器蓋：

1. 將牛奶容器 (D) 留在咖啡機內 (不需要清空)；
2. 將杯子或其他容器放於打奶泡噴嘴下面 (圖 20)；



3. 將奶泡調節旋鈕 (D1) 轉到“CLEAN (清潔)” (圖 21)。顯示屏 (B) (圖 22) 上會顯示“CLEANING MILK CONTAINER UNDERWAY PLACE A RECIPIENT UNDER MILK SPOUT(正在清潔牛奶容器, 請在打奶泡噴嘴下面放置容器”及顯示清潔進度的進度棒, 完成清潔程序後會自動停止;
4. 將旋鈕轉回其中一個奶泡選擇;
5. 取出牛奶容器, 並應經常用海綿清潔蒸氣噴嘴 (A9) (圖 23)。



請注意!

- 製作多杯泡沫咖啡或奶類咖啡, 只需於製作最後一杯飲品之後清洗牛奶容器。按“ ESC”來製作下一杯飲品時, 當顯示出“CLEAN (清潔)”時, 可按“ ESC”。
- 如沒有清潔牛奶容器, 顯示屏上會有符號  提醒您需要清潔。
- 牛奶容器可放在冰箱裡。
- 在某些情況下, 如想清潔, 必須等待咖啡機加熱後才可進行清潔程序。

11. 泡茶功能



重要! 燙傷危險。

切勿在無人看管的情況下釋出熱水。

1. 請確保熱水 / 蒸氣噴嘴 (C6) 已正確連接到熱水 / 蒸氣接駁噴嘴 (A9) 上;
2. 將茶包放入杯中, 然後將杯放在噴嘴下面 (盡可能靠近以避免熱水濺出);
3. 於主目錄選擇  “TEA FUNCTION (泡茶功能)”
4. “HOT WATER FOR (熱水)” 選擇:
 - 按“ ” (圖 24) 來取得所需的水份量;
 - 按顯示屏幕上選定茶款鍵來選定所需要的水溫; 不同茶款; white, green, oolong or black (白色, 綠色, 烏龍或黑色) 均有相對應的特定水溫 (圖 25)
5. 當選定了飲品, 顯示器 (B) 上會出現相應的圖像以及顯示進度的進度條;
6. 咖啡機會提供您選定份量的熱水, 完成後會自動停止輸出。如要手動停止飲品輸出, 請按“ STOP”。

請注意!



- 如已啟動“節能”模式, 需在第一杯咖啡輸出前等待數秒。

- 可自定水份量 (參看“第 16. 項自定飲品”和“第 17 項記住您的個人設定”)
- 隨時都可按“ STOP”鍵停止飲品輸出;
- 製作結束時, 如要增加杯裡的水量, 可按“ EXTRA”; 當達到所需份量時, 可按“ STOP”停止輸出。

12. 輸出熱水

重要! 燙傷危險。

切勿在無人看管的情況下釋出熱水。

1. 確保熱水 / 蒸氣噴嘴 (C6) 已正確連接到熱水 / 蒸氣噴嘴 (A9)
2. 將容器放在噴嘴下面 (盡可能靠近以避免濺出);
3. 於主目錄上選擇“ HOT WATER(熱水)”相應的圖示 (B) 以及顯示進度的進度棒會出現於屏幕上;
4. 咖啡機輸出熱水後, 會自動停止。如想暫停輸出熱水, 按“ STOP”。



請注意!

- 如已啟動“節能”模式, 可能在輸出第一杯咖啡前需等待數秒。
- 可自定輸出熱水程序 (請參看“第 16. 項自定飲品”及“第 17 項記住您的個人設定”)

13. STEAM DELIVERY (輸出蒸氣)

重要! 燙傷危險。

切勿在無人看管的情況下釋出蒸氣。

1. 確保熱水 / 蒸氣噴嘴 (C6) 已正確連接到熱水 / 蒸氣噴嘴 (A9);
2. 於容器中加入需加熱或打泡的液體, 然後將熱水 / 蒸氣噴嘴浸入液體當中;
3. 於主目錄中選擇“ STEAM(蒸氣)”。相對應的圖像以及顯示進度的進度棒會出現在顯示屏幕上 (B)。數秒後, 蒸氣會由熱水 / 蒸氣噴嘴輸出;
4. 當達到所需的溫度或奶泡量時, 請按“ STOP”鍵來暫停輸出蒸氣;

重要!

移除容器前應停止輸出蒸氣, 以避免濺出熱水 / 液體而燙傷。

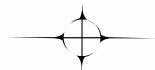

i 請注意！

如已啟動“節能”模式，可能需在輸出第一杯咖啡前等待數秒。

13.1 使用蒸氣來製作奶泡

- 當選擇容器大小時，需記住發打奶泡後，份量會增加兩三倍。
- 想奶泡更濃稠幼滑，使用脫脂奶或放於冰箱內（約 5 度）的半脫脂奶。
- 想要更濃稠幼滑的奶泡，可將放牛奶的容器慢慢轉動並向上移。
- 想避免奶泡太稀薄或太多氣泡，需時常清潔噴嘴 (C6) 及按照以下的說明。

13.2 使用後清潔熱水 / 蒸氣噴嘴

使用後應時常清潔熱水 / 蒸氣噴嘴出口，以避免殘餘牛奶積聚和蒸氣噴嘴出口被阻塞

1. 將容器放在熱水 / 蒸氣噴嘴下面，輸出少許水（詳見“12. 輸出熱水”）。按“⊗ STOP”鍵停止熱水的輸出。
2. 等待熱水 / 蒸氣噴嘴冷卻數分鐘，然後按解除按鈕 (C7) 抽出（圖 18）。用一隻手握住噴嘴，另一隻手轉動熱水 / 蒸氣噴嘴並將其向下拉（圖 26）。
3. 亦可向下拉開蒸氣噴嘴（圖 27）。
4. 檢查噴嘴中的孔有否堵塞。如有需要可使用牙籤清潔。
5. 用海綿和溫水徹底清洗噴嘴的所有部分。
6. 將泡沫咖啡噴嘴裝進連接的噴嘴，向上推入並以順時針方向轉動，直至兩者連接起來。



14. 製作熱巧克力飲品

於主目錄上選擇 CHOCOLATE (巧克力飲品)，步驟如下：

1. “選擇多少杯和濃度 (5 步驟中的第 1 步)”：按選擇箭嘴選擇設置 1 杯 (☺ ☹) 或 2 杯 (☺ ☺) 及所需濃度 (最低 ▲▲▲▲▲；最高 ▲▲▲▲▲)，然後按“⊙ NEXT”來確認，並進入下一步（或按“⊙ BACK”返回上一個顯示屏幕）；
2. “把巧克力攪拌器放入混合瓶 (5 步驟中的第 2 步)”：揭起蓋子 (E1)（圖 28），向後拉以解除 (E6) 並取出混合瓶管道 (E2)（圖 28）。確保蒸氣噴嘴 (E3) 和巧克力攪拌器 (E4) 位置正確（圖 29），然後將組裝的管道插入混合瓶（圖 30）；
3. 按“⊙ NEXT”鍵進入下一步（或按“⊙ BACK”

返回上一個屏幕）；

4. “把牛奶倒至想要的份量 (5 步驟中的第 3 步)”（圖 31）：製作一杯巧克力飲品—請將冷牛奶（或冷水）倒入管道直到 ☺ 水平線。如要製作兩杯或一杯 ☺/☺☺，請將牛奶（或水）倒入管道中直至相對的水平線。添加牛奶（或水）時，按“⊙ NEXT”（或按“⊙ BACK”返回前一頁）；
5. “ADD CHOCOLATE POWDER THROUGH THE FUNNEL (STEP 4 OF 5)”（加進巧克力粉進管道 (5 個步驟中的第 4 步)”（圖 32）：如要製作一杯熱巧克力—請加入兩份 (C2) (25 克) 巧克力粉的份量。如要製作兩杯或一杯熱巧克力—請加入四份巧克力粉的份量。加入熱巧克力粉末後，請按“⊙ NEXT”（或按“⊙ BACK”返回上一個屏幕）



重要！

需確保管道中的小孔如圖 33 所示是清潔的。



請注意！

- 當蒸氣噴嘴和攪拌器已經就位時，必須將牛奶倒入管道中。不要超過玻璃瓶上 ☺/☺☺ 標記的水平線。根據您喜好增加或減少熱巧克力粉的份量。
- 用水代替牛奶，請按照以牛奶製作的說明。
- 要正確製作熱巧克力，首先將牛奶（或水）倒入管道中，然後加入熱巧克力或可可粉。

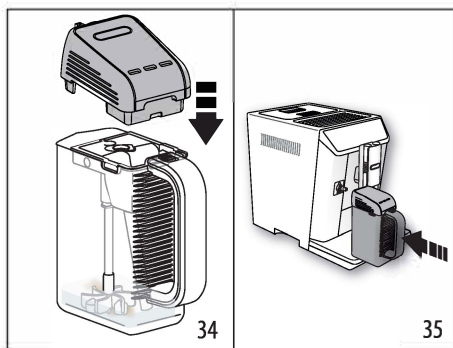

6. “CLOSE LID AND INSERT CARAFE, PRESS OK TO START”: 蓋上蓋子（圖 34），並將混合瓶連接到噴嘴，盡量推進去。（圖 35 中的 A9）。機器會發出一聲嗶聲（如有啟用響聲功能）；
7. 按“☑ OK”鍵來啟動功能；咖啡機會開始混合熱巧克力粉末，然後輸出蒸氣以作加熱；



i 請注意！

- 如用來製作熱巧克力飲品的巧克力粉不夠濃，就算調校濃度後亦不會改善。
- 如要停止製作熱巧克力飲品，按“**⊗ STOP**”

在完成後，咖啡機便可製作下一杯飲品。可將熱巧克力飲品倒入杯中。

⚠ 燙傷危險！

- 製作巧克力時，混合瓶和蓋子會變得很熱。請握住手柄來取出瓶子並倒出巧克力。
- 當製作熱巧克力時，有蒸氣從巧克力混合瓶蓋的孔位中濺出，屬正常現象
- 加熱牛奶會引起混合瓶內有液體濺出。這個屬正常現象。
- 杯中熱巧克力的份量會因所選擇的濃度而有所不同。濃度高的巧克力份量會較低。

📶 15. 調製冷飲

15.1 調製冷咖啡

從主目錄選擇“**☕ COLD COFFEE (冷咖啡)**”，步驟如下：

1a. 使用咖啡豆製作咖啡：“CHOOSE AROMA (STEP 1 OF 7) (選擇咖啡口味 (7 步中的第一步))” (圖 36)：選擇所需的咖啡濃度 (想達到最佳效果，我們建議選擇“X-STRONG AROMA (特強濃度)”);

1b. 使用預磨咖啡粉製作咖啡：重覆按“**☕ AROMA (咖啡濃度)**” (B6) 直到顯示屏 (B) 上出現“**☕**” (pre-ground) 預磨咖啡粉

2. 按“**➡ NEXT**” (或按“**⬅ BACK (回到)**”) 返回上一個版面)

3. “SELECT CUP SIZE AND FROTH QUANTITY (STEP 2 OF 7) (選擇杯量及奶泡份量 (7 步中的第二步))” (圖 37)：使用下面的箭嘴來選擇所需的冷飲份量 (“small” 小量或 “large” 大量) 和其中一個奶泡級別 (☕ min 少泡量，☕ med 中泡量，☕ extra 多泡量)。然後按“**➡ NEXT**” (或按“**⬅ BACK**” 返回上一頁)

i 請注意！

如使用預磨咖啡粉，您只能製作“small”小杯的咖啡；

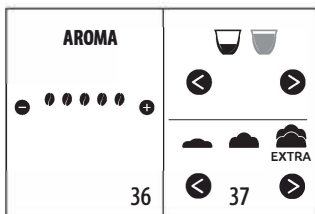

4. “ADD AERO STIRRER IN CARAFE (STEP 3 OF 7) (將攪拌器放進混合瓶內 (7 步中的第三步))” (圖 38)：揭起瓶蓋 (E1) (圖 38)，向後拉以解除 (E6) 並取出混合瓶的管道 (E2) (圖 38)，然後確保攪拌器 (E7) 已插入及已把組裝的管道連接到混合瓶 (圖 39)；

i 請注意！

- 要正確準備飲品，需確保沒有裝上蒸氣噴嘴 (E3)。
- 不要在沒有混合瓶 (E5) 的情況下蓋上瓶蓋連接噴嘴 (A9)，因直接接觸運作中的攪拌器有可能產生危險。

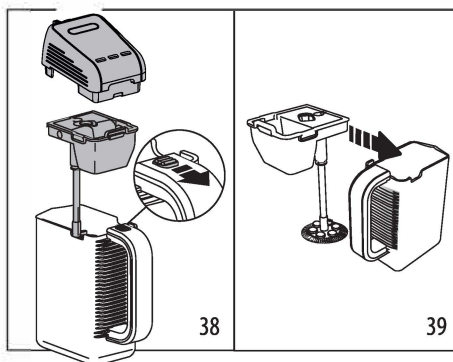

5. 按“**➡ NEXT**” 鍵進入下一步 (或按“**⬅ BACK**” 返回上一個版面)；

6. “ADD 9 (or 18) ICE CUBES AND SUGAR (STEP 4 OF 7) (加進 9 (或 18) 冰塊及糖 (第 7 步中的第四步))” (圖 40)：加入以模具製作的冰塊 (C9) 以及適量的糖用於“小”或“大”份量，然後按“**➡ NEXT**” (或按“**⬅ BACK**” 返回上一個版面)；

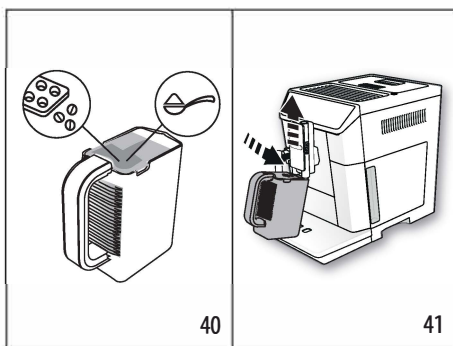



- "INSERT CARAFE UNDER COFFEE SPOUT (STEP 5 OF 7)(於咖啡噴嘴下面放進混合瓶)(7 步中的第 5 步)" (fig. 41): (圖 41): 升起咖啡噴嘴(A8)並放好混合瓶, 以便咖啡可直接輸入混合瓶 (E) : 按 "✓ OK" 來啟動功能;
- 咖啡輸進混合瓶中 (圖 42) 。"ESPRESSO DELIVERY (濃縮咖啡) · X-STRONG AROMA(特強濃度口味)" 會出現於顯示屏幕上連同顯示進度的進度棒。完成製作咖啡後會自動停止。如要手動停止程序, 請按 "⏪ ESC" 。

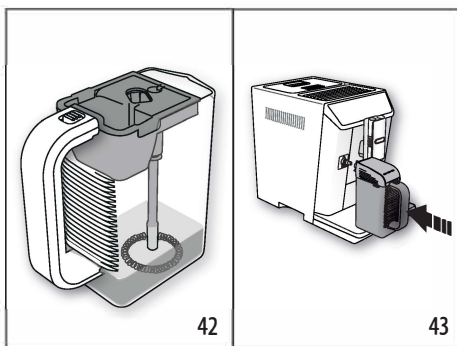

- "CLOSE LID AND INSERT CARAFE, PRESS OK TO START(蓋上蓋子並裝上混合瓶, 然後按 "✓ OK" 開始)" (圖 43) 。取出混合瓶 (E) , 關上蓋子 (E1) , 將混合瓶安裝在噴嘴上, 盡可能推進去 (A9) 。按 "✓ OK" 鍵啟動功能。咖啡機會開始混合咖啡和冰塊, 顯示屏幕 (B) 上會出現 "COLD COFFEE(冷咖啡)" , 以及顯示進度的進度棒。

準備程序會自動停止。

"WANT TO CONTINUE MIXING?(想繼續混合嗎?)" 出現在顯示屏上: 按 "YES", 直到獲得滿意的奶泡和 / 或直到所有的冰塊融化, 然後按 "⊗ STOP" 。一分鐘內最多可混合兩次。

i 請注意!

按 "⊗ STOP" 便可隨時中斷混合咖啡機功能, 當 "WANT TO QUIT PREPARATION?(想停止製作?)" 出現於顯示屏幕上時, 如要確認, 可按 "YES", 如果按 "否", 則繼續混合。

完成製作後, 咖啡機可製作下一杯飲品, 現可將冷咖啡倒進杯中。

最佳效果:

- **冰**: 在一杯內加入 9 粒冰塊 (45 克), 或加入 18 個立方體 (90 克) 來製作 2 杯。我們建議使

用提供的冰格 (C9) , 以便獲得理想尺寸的立方體;

- **咖啡**: 想製作濃滑奶泡, 應使用高比例的 "ROBUSTA" 咖啡。
- **糖**: 每杯可用一茶匙糖。我們建議使用幼糖。

15.2 製作冷飲的奶泡

於主目錄選擇 MILK FROTH(奶泡) , 步驟如下:

- "SELECT CUP SIZE AND FROTH QUANTITY (STEP 1 OF 4)(選擇杯量及奶泡份量 (4 步中的第一步)) (圖 37) : 選擇杯中的份量 ("small "小" 或 "large "大) 和其中一個奶泡級別 (min 少量, med 中量, extra 大量) : 然後按 "➤ NEXT" (或按 "⏪ BACK" 返回到主目錄);
- "ADD AERO STIRRER IN CARAFE (STEP 2 OF 7)" (將攪拌器放進混合瓶內 (7 步中的第二步))" (圖 39) : 揭起瓶蓋 (E1) (圖 39) , 向後拉以解除 (E6) 並取出混合瓶的管道 (E2) (圖 38) , 然後確保攪拌器 (E7) 已插入及已把組裝的管道連接到混合瓶 (圖 39) 。

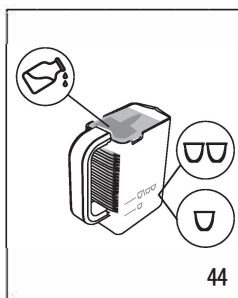

- 按 "➤ NEXT" 鍵進入下一步 (或按 "⏪ BACK" 回到上一個版面);
- "POUR COLD MILK TO DESIRED LEVEL (STEP 3 OF 4)(加入適量的凍牛奶 (4 步中的第三步))": (圖 44) : 加入適量的

凍牛奶 (100 毫升小杯; 200 毫升大杯) , 然後按 "➤ NEXT" (或按 "⏪ BACK" 返回上一個版面);

- "CLOSE LID AND INSERT CARAFE; PRESS OK TO START(蓋上蓋子; 按 OK 鍵來啟動)" ; 蓋上蓋子 (E1) , 將混合瓶安裝到接駁噴嘴上, 盡可能地推進去 (A9) ;
- 按 "✓ OK" 鍵: 開始攪拌, 顯示屏 (B) 上會顯示 "COLD MILK FOAM(冷奶泡)" 及顯示進度的進度列; 完成後咖啡機會自動停止運作。

i 請注意!

- 您可隨時手動中斷混合, 只要按 "⊗ STOP" 鍵便可隨時中斷運作, 然後按 "YES" 來確認;
- 完成後, 顯示屏 (B) 上會顯示 "WANT TO CONTINUE MIXING?(您要繼續混合嗎?)" 按 "YES" 直到您



滿意奶泡的份量，然後按“**⊗ STOP**”。一分鐘內最多可混合兩次。另一方面，如果滿意奶泡的份量，可按“**NO**”。



16. 自定新飲品 **my**

可以自定口味（如有需要）及飲品的份量（凍咖啡和凍牛奶除外）。

1. 需確保要定制飲品的資料處於啟動狀態。您可以為 6 個配置資料中選擇“MY”我的飲品；
2. 於主目錄按“**my**”（B1）；
3. 如要進入自定的屏幕，請選擇要自定的飲品。相對應的配件必須已裝進咖啡機；
4. （只限咖啡飲品）“CHOOSE COFFEE AROMA(選擇咖啡濃度)”: 按 **-** 或 **+** 鍵選擇您想要的濃度，然後按“**✓ OK**”；
5. “CUSTOMISING COFFEE (OR WATER) QUANTITY, STOP TO SAVE(自定咖啡 (或水) 的份量 ”: 開始製作，份量會以垂直條形式顯示於屏幕上。垂直棒旁的星號代表當前的份量。
6. 當份量達到您可以設置的最小份量時，會顯示出“**⊗ STOP**”。
7. 當達到杯中所需份量時，按“**⊗ STOP**”。
8. “SAVE NEW SETTINGS?(保存新設置?)”: 按“**YES**”或“**NO**”。

咖啡機會確認其數值是否已保存（取決於之前的選擇）。按“**✓ OK**”。咖啡機會返回主目錄。



請注意！

- CAPPUCCINO 泡沫咖啡及奶類咖啡：咖啡口味已預先置定，首先是牛奶份量，然後是咖啡份量；
- 美式咖啡：首先保存咖啡的濃度設定，然後是咖啡份量，最後是熱水份量；
- 熱水：咖啡機會輸出熱水。按“**⊗ STOP**”來保存所需份量的設定。
- 您還可以通過連接 De'Longhi Coffee Link 應用程式來定制飲品。
- 按“**⊙ ESC**”退出程式。數值將不會被保存。

飲品的標準份量表		
飲品	標準份量	可調較的份量
濃縮咖啡	40 毫升	20-80 毫升
LONG 美式滴濾咖啡	160 毫升	115-250 毫升
咖啡	180 毫升	100-240 毫升
雙份濃縮咖啡	120 毫升	80-180 毫升
美式咖啡	150 毫升	70-480 毫升

茶	150 毫升	30-420 毫升
熱水	250 毫升	20-420 毫升



17. 記住您的個人設定

本機可設置 / 記住 6 個不同的配置文件，每個配置文件會有相對應的圖標。定制的“MY”我的飲品“AROMA(濃度)”和“QUANTITY(份量)”數值保存在每個配置文件當中（參看第 16 項，自定新飲品“**my**”）。飲品被選擇的先後順序是基於選擇次數的多寡來決定。要選擇或輸入個人設置的配置文件，請按當前使用的配置文件（B11），按 **◀**（B10）或 **▶**（B8），直到顯示出所需的配置文件，然後按其配置文件



請注意！

- “**☺ GUEST**”的配置文件：選擇此配置文件來提供預設設定飲品。自定飲品“**my**”功能不會啟動。
- 您可以通過連接 DeLonghi Coffee Link 應用程式來重新命名您的個人配置文件。

要自定配置文件圖標，步驟如下：

1. 選擇配置文件（B11）；
2. 選擇“Customise(自定)”；
3. 按 **◀**（B10）或 **▶**（B8）直到顯示屏幕上出現所需圖標（B），然後選擇；
4. 使用“**✓ OK**”來確認選擇。本機會自動返回主目錄。

18. 清潔

18.1 清潔咖啡機

本機的以下部件必須定期清潔：

- 本機內部管道；
- 咖啡粉渣容器（A10）；
- 滴水盤（A14）；
- 儲水箱（A16）；
- 咖啡噴嘴（A8）；
- 預磨咖啡粉管道（A4）；
- 萃取器（A19），打開萃取器保護門蓋（A18）後即可進入；
- 牛奶容器（D）；
- “混合瓶”（E）；
- 熱水 / 蒸氣噴嘴（A9）；
- 觸碰屏幕（B）。



! 重要！

- 切勿使用溶劑、磨蝕性清潔劑或酒精清潔咖啡機。使用 De'Longhi 自動咖啡機，您不必使用化學品來清潔機器。
- 除了牛奶容器 (D) 和“混合瓶 / 玻璃瓶”之外，其他部件都不可以放入洗碗機中清洗。
- 切勿使用金屬物體去除垢或咖啡沉積物，因為它們可能會刮傷金屬或塑料表面。

18.2 清理咖啡機內部管道

如果已有 3-4 天沒使用本機，當您再次使用咖啡機前，我們強烈建議您開啟電源並：

- 通過選擇“沖洗”功能在使用前進行 2/3 次沖洗。(參看第 8.1 項“Rinsing (清潔)”)。
- 輸出數秒熱水(參看第 12 項 Delivering Hot Water (輸出熱水))。

i 請注意！

清洗後，咖啡粉渣容器 (A10) 中含有水份內是正常的。

18.3 清潔咖啡粉渣容器

當顯示屏幕 (B) 上出現“EMPTY GROUNDS CONTAINER (清空咖啡粉渣容器) 必須清空並清潔咖啡粉渣容器在清潔咖啡粉渣容器 (A10) 之前，不能使用本機製作咖啡。即使沒有注滿，訊息會於製作第一杯咖啡後 72 小時顯示。要正確計算 72 小時，切勿關掉咖啡機主開關擊。

! 重要！燙傷危險

如不斷地製作 CAPPUCCINO (泡沫咖啡)，那麼金屬托盤 (A11) 會變熱。等待它冷卻下來才觸摸它並注意只可從前方取出。

清潔 (本機啟動中)：

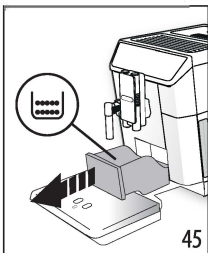

- 出滴水盤 (A14) (圖 45)，清空並清潔。
- 清空咖啡粉渣容器 (A10)，徹底清潔，以清除殘留在底部的殘渣。亦可使用本機所提供的刷子 (C5) 上的刮刀來完成。

! 重要！

取出滴水盤時，需清空咖啡粉渣容器，即使它只剩少量咖啡粉渣。如沒有這樣做，當您製作下一杯咖啡，咖啡粉渣可能會超過出容器高度而導致堵塞。

18.4 清理滴水盤

! 重要！

滴水盤 (A14) 裝有一個液位指示器 (A12) (紅色)，顯示水位 (圖 46)。標示穿過盛載杯子的盤之前 (A11)，滴水盤必須清空並清潔，否則水會溢出邊緣並損壞本機，及其周圍表面或區域。

如要取出滴水盤，步驟如下：

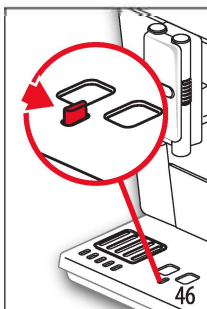

- 取出滴水盤和咖啡粉渣容器 (A10) (圖 45)；
- 清空滴水盤和咖啡粉渣容器並清洗；
- 取出咖啡粉渣容器以及滴水盤。

18.5 清潔咖啡機內部

! 觸電危險！

清潔內部零件之前，必須關閉咖啡機 (參看第 7 項“關機”) 部分，並從主電源上拔掉插頭。切勿將咖啡機浸入水中。

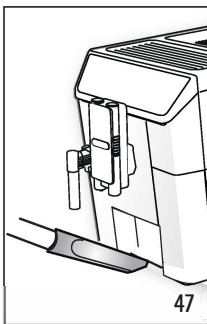

- 定期檢查 (大約每月一次)，檢查咖啡機內部 (需移除滴水盤 A14) 是否清潔。
- 如有需要，請用提供的刷子 (C5) 和海綿去除咖啡沉積物。
- 用吸塵機清除咖啡粉渣 (圖 47)。

18.6 清潔儲水箱

- 定期 (約每月一次) 清潔儲水箱 (A16) 每當更換軟水器過濾器 (C4) (如有提供) 時，用濕布及少許溫和洗潔精徹底清洗，注水後重新裝上儲水箱；
- 移除過濾器 (如有) 並用清水沖洗；
- 更換過濾器 (如有提供)，注水後重新裝上儲水箱；
- (裝有軟水器過濾器的型號) 輸出約 100 毫升熱水，以重新啟動過濾器。



18.7 清潔咖啡噴嘴

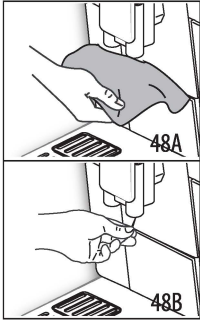

1. 定期用海棉或布清潔咖啡噴嘴 (A8) (圖 48A)；
2. 檢查咖啡噴嘴上的小孔是否有堵塞。如有需要，可以使用牙籤來去除咖啡殘餘物 (圖 48B)。

18.8 清潔咖啡粉管道

定期檢查 (約每月一次) 咖啡粉管道 (A4) 確保它未被堵塞。如果需要，請用提供的刷子 (C5) 來清除咖啡殘餘物。



18.9 清潔萃取器

萃取器 (A19) 應每月清潔一次。



重要！

當本機正在運作時，不可將萃取器取出。

1. 確保本機已正確地關機 (參看第 7 項「關機」)；
2. 移除儲水箱 (A16) (圖 3)；
3. 開啟咖啡機右面的萃取器門 (A18) (圖 49)；

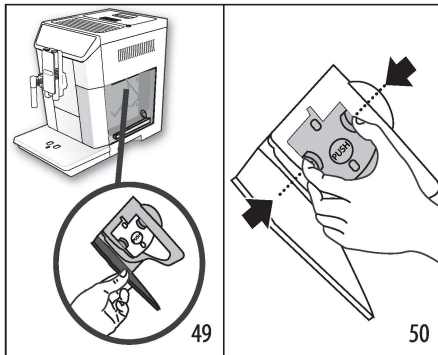

4. 按下兩個有顏色釋放鍵，同時將萃取器拉出 (圖 50)；
5. 把萃取器浸泡在水中約 5 分鐘，然後在清水下沖洗；



重要！

只可用水沖洗

不可使用洗潔精或放入洗碗機內清洗

切勿使用洗潔精，以免損壞萃取器

6. 如有咖啡渣殘留在機內，用擦子 (C5) 清潔，可透過萃取器門檢查
7. 清潔後，將萃取器放回機內，將它滑入相應位置 (圖 51)，再按“PUSH (推)”鍵，直至萃取器穩固地裝好；



請注意！

如果萃取器難以插入，在插入之前，可按圖 52 中所示的兩個控制桿來占市調節至正確的尺寸。

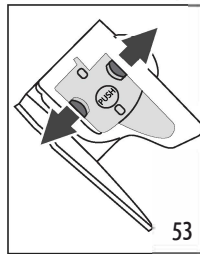
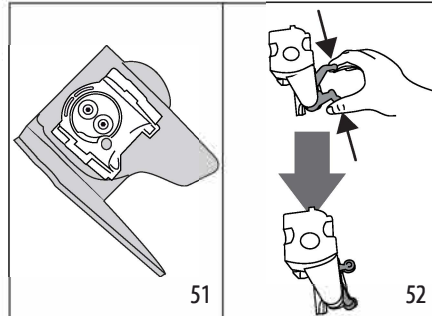

8. 裝好後，確保兩個紅色鍵已彈出 (圖 53)；
9. 關上萃取器的保護門蓋
10. 把儲水箱放回咖啡機中。

18.10 清潔牛奶容器

要有效果好的奶泡，應每隔兩天用以下方法清洗牛奶容器 (D)，步驟如下：

1. 取下蓋子 (D2)；
2. 取出牛奶噴嘴 (D5) 和牛奶管道 (D4) (圖 54)；
3. 將泡沫調節盤 (D1) 逆時針方向轉動至“INSERT (插入)”位置 (圖 54)，然後拉出；

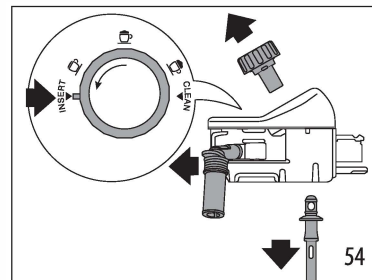



4. 用熱水及溫和的清潔液徹底清洗所有部分。牛奶容器的所有組件都可安全地放入洗碗機清洗，將它們放在碗碟的頂部籃子裡。請確保在錶盤下面的凹槽和凹槽上沒有牛奶殘餘物（圖 55）如有需要，可用牙籤擦拭凹槽來清潔；
5. 用清水沖洗奶泡調節旋鈕（圖 56）；
6. 檢查內管道和噴嘴沒有被堵塞；
7. 更換旋鈕（對應“INSERT”插入），噴嘴以及牛奶管道；
8. 將蓋子放回牛奶容器（D3）上

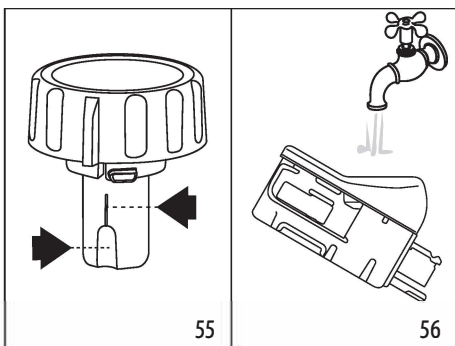

18.11 清潔熱水 / 蒸氣噴嘴

每次準備牛奶時，應用海綿清潔接駁噴嘴（A9）以從墊圈中清除牛奶殘留物（圖 23）。

18.12 清理混合瓶 (E)

每次使用後都應清潔玻璃容器，步驟如下：

1. 揭起蓋子 (E1) 並以釋放滑塊提起（圖 28）及移除管道 (E2)；
2. 提取蒸氣噴嘴 (E3) 和熱巧克力 (E4) 或攪拌器 (E7)；
3. 用熱水及溫和的洗潔精清洗所有部件，所有部件都可放入洗碗碟機上層的籃子清洗；
4. 然後將所有部件放回咖啡機。

i 請注意！

在製作熱巧克力後，通常清潔時會發現殘渣於攪拌器內。這是由於可可豆含有鐵質而被攪拌器中的磁鐵吸引。

19. 除垢

! 重要！

- 使用前，請細閱說明書和除垢包上的標籤。
- 應只使用 De'Longhi 的除垢劑除垢。使用不合適的除垢劑和 / 或不正確地進行除垢，可能會導致製造商提供的保養失效。

當在顯示屏 (B) 上出現“DESCALING PRESS OK TO START (~45min) **!** (按 OK 鍵來除垢 (~45 分鐘) **!**”時，如要立即除垢，請按“**✓** OK”並按照第 4 項的說明進行除垢：

如想稍後才進行除垢，按“**↺** ESC”。顯示屏上出現 **!** 標示來提醒您咖啡機需要除垢（每次啟動咖啡機時都會顯示該信息）。

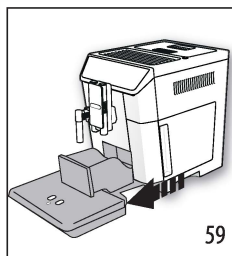
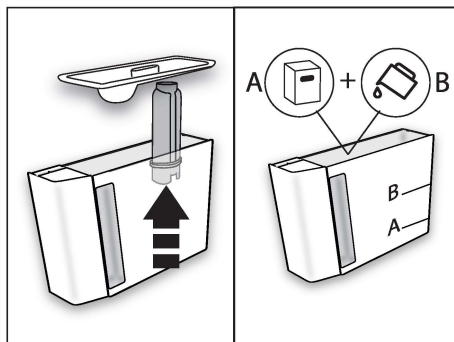

如要進行除垢，步驟如下：

1. 按“**⚙️**” (B2) 進入主目錄；
2. 按“**⬅️** (B10) 或“**➡️** (B8)，直到顯示屏上顯示出“**!** DESCAL (除垢)”
3. 按“**▶️**”開始除垢程序，然後請按照顯示屏上的說明進行操作；
4. “REMOVE WATER SOFTENER FILTER” 移除軟水過濾器（圖 57）：取出儲水箱 (A16)，取出軟水過濾器 (C4)（如有）並清空儲水箱。然後按“**➡️** NEXT”；



5. “放入 DE'LONGHI 除垢劑 (LEVEL A) 以及清水 (直到 LEVEL B 的水平線)” (圖 58)；將除垢劑倒入儲水箱中，直到儲水箱內標有 A 級的水平線（相等於一個



- 100 毫升包裝) , 然後加水 (1 公升) 至 B 級 , 然後放回水箱。按 “ NEXT” ;
6. 清空咖啡粉渣容器以及滴水盤 (圖 59) : 取出 , 清空並更換滴水盤 (A14) 和咖啡粉渣容器 (A10) 。按 “ NEXT” 鍵
7. 在噴嘴下放置一個兩公升容器然後按 OK 來開始除垢 : 在 “熱水 / 蒸氣噴嘴 (C6)” 和 “咖啡噴嘴” (A8) 下方放置一個容量最少為 2 公升的容器。(圖 8)



重要！燙傷危險

酸性液體會從熱水 / 蒸氣及咖啡噴嘴出口流出 , 小心避免被液體濺到

8. 按 “ OK” 鍵來確認已添加除垢液。“DESCALING UNDERWAY, PLEASE WAIT(除垢進行中, 請稍候)” 會出現在顯示屏幕上。除垢程序開始, 除垢液會從熱水 / 蒸氣和咖啡噴嘴輸出。它會自動執行一系列沖洗和暫停程序來清除咖啡機內的污垢 ;

約 25 分鐘後, 除垢程序會自動停止 :

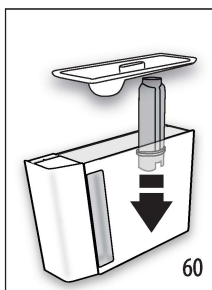

9. 屏幕上顯示 “RINSE AND FILL WATER TANK UP TO MAX LEVEL(fig.5)(清洗及將儲水箱注滿清水至最高水平 (圖 .5) 本機現可用清水沖洗。清空用作收集除垢劑溶液的容器。拿出儲水箱及清空儲水箱 , 於水喉下沖洗 , 注入清水至最高水平 , 然後放回咖啡機中。
10. 屏幕上會顯示 “PLACE 2l CONTAINER UNDER SPOUTS PRESS OK TO START RINSING(放進一個 2 公升容器於噴嘴下面再按 OK 鍵開始沖洗)” 於咖啡及熱水 / 蒸氣噴嘴 (圖 .8) 下面放置容器來盛載除垢劑 , 然後按 “ OK” 鍵
11. 熱水會先從咖啡噴嘴流出 , 然後從熱水 / 蒸氣噴嘴輸出 , 並顯示 “RINSING UNDERWAY, PLEASE WAIT(沖洗進行中, 請稍後)” 的訊息



12. 當儲水箱的水已完全流出, 請清空那個用作收集沖洗水的容器 ;

13. (如已安裝濾水器) “INSERT FILTER INTO ITS HOUSING(裝進過濾器)” (圖 60) 請按 “ NEXT” 並取出儲水箱。如果

之前已移除, 請把軟水器過濾網放回去 ;

14. “RINSE AND FILL WITH WATER UP TO MAX LEVEL (用清水將儲水箱裝滿至 MAX 的水位)”(圖 5);
15. “INSERT WATER TANK (將儲水箱放回咖啡機 ;)” (圖 6)
16. 屏幕會顯示 “PLACE 2 litre CONTAINER UNDER SPOUTS PRESS OK TO START RINSING(放進一個 2 公升容器於熱水 / 蒸氣噴嘴出口下再按 OK 鍵來開始沖洗)”(圖 .8) , 並按 “ OK”
17. 熱水會從熱水 / 蒸氣噴嘴流出及屏幕上會顯示 “RINSING UNDERWAY(沖洗進行中)”
18. “EMPTY DRIP TRAY(清空滴水盤)”(圖 45) , 清洗結束後, 請取出、清空及裝回滴水盤 (A14) 和咖啡粉渣容器 (A10) 。然後按 “ NEXT” 鍵 ;
19. “DESCALE COMPLETE(除垢完成)” , 請按 “ OK”
20. “FILL TANK WITH FRESH WATER(注滿清水)”: 清空用作收集沖洗水的容器, 取出儲水箱, 然後注入清水至 MAX 水平, 放回咖啡機中。

現已完成除垢





請注意！

- 如未有正確地完成除垢 (例如停電) , 我們建議你重新除垢
- 除垢後, 咖啡粉渣容器 (A10) 內有水屬正常現象。
- 如儲水箱的清水未注入到 MAX 水平, 在除垢結束時, 咖啡機會要求進行第三次沖洗, 以確保除垢機液已經完全從本機的內部電路中消除。開始沖洗之前, 請記得清空滴水盤 ;
- 咖啡機可能在非常短的時間內要求進行多次的除垢程序。這是正常的。因本機設有一個高質控制系統。



20. 水硬度設置

根據水硬度設置建立一段時間後, 會顯示 The “DESCALING NEEDED - PRESS OK TO START (~45min)  (需要除垢 - 按下可以開始 (~45 分鐘))”  的訊息。本機已預設水硬度為 4, 本機還可以根據各個區域的水硬度來決定何時咖啡機可減少除垢需求。

20.1 測量水的硬度

1. 從包裝中取出 “TOTAL HARDNESS TEST” 水硬度測試紙 (C1) (已附在英文說明書上)。
2. 將紙完全浸入一杯水中約一秒鐘。
3. 將紙從水中取出, 輕輕晃動。大約一分鐘後, 根據水的硬度, 會形成 1、2、3 或 4 個紅色方塊。每個平方代表一級。

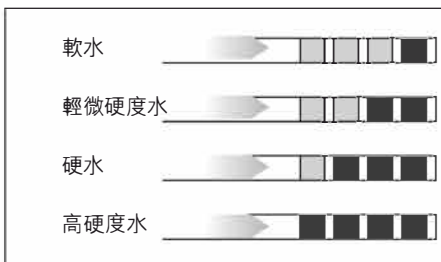
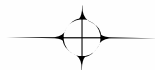

20.2 設定水硬度

1. 按“ (B2) 進入主目錄；
2. 按“ (B10) 或 (B8)”，直到顯示屏上出現 “WATER HARDNESS” 的訊息 (B)；
3. 如要更改所選的等級，持續按住標示直到顯示屏上顯示出您所需等級的符號 (1 級 = 軟水；4 級 = 高硬度水)；
4. 按“ ESC” 返回主目錄。
本機現已重新設定水硬度。



21 軟水過濾器

某些型號已備有軟水過濾器 (C4)。如您的型號沒有配備軟水過濾器，建議您向 De'Longhi 客戶服務部購買一個。

要正確使用過濾器，步驟如下。

21.1 安裝過濾器

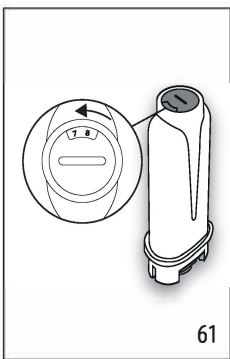

1. 從包裝中取出過濾器 (C4)；
2. 按“ (B2) 進入主目錄；
3. 按“ (B10) 或 (B8)”，直到顯示屏上出現 “WATER FILTER (過濾器)” 圖標示；
4. 按“”；
5. “TURN DATE INDICATOR TO DISPLAY NEXT 2

MONTHS(轉動顯示旋鈕，直至顯示出下兩個使用月份)” (圖 61)：轉動顯示旋鈕，直至顯示出下兩個使用月份，然後按“ NEXT” 鍵



請注意！

咖啡機於正常使用下，過濾器大約可持續使用兩個月。如咖啡機已安裝過濾器但沒在使用，則過濾器最多只可持續 3 週。

6. "RUN WATER INTO FILTER

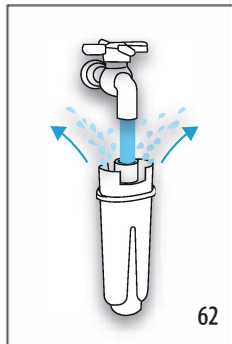

HOLE UNTIL IT COMES OUT FROM OPENINGS 將過濾器的孔位放在水喉下，直到水從旁邊的出口處流出來，讓水流過過濾器最少一分鐘以上。然後按“ NEXT”；

7. 取出儲水箱 (A16) 並注滿水

8. "IMMERSE FILTER IN THE WATER TANK LETTING AIR BUBBLES ESCAPE"(圖 63)：將過濾器插入儲水箱中，將其完全浸泡約十秒鐘，傾斜並輕輕按壓，使氣泡釋出。然後按“ NEXT”；

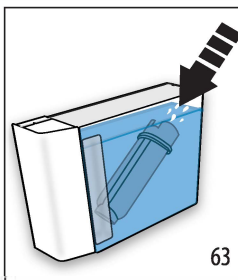

9. "INSERT FILTER INTO ITS HOUSING AND PUSH IT DOWN TO BOTTOM" 將過濾器插入過濾器槽並儘量向內推 (A17) (圖 60)。然後按“ NEXT”；

10. "INSERT WATER TANK" 插入儲水箱：蓋上儲水箱的蓋子 (A15)，然後將儲水箱裝回咖啡機。

11. "PLACE 0.5L CONTAINER UNDER SPOUTS PRESS OK TO FILL FILTER" 將 0.5 公升的容器放在熱水 / 蒸氣噴嘴 (C6) 下面，然後按“ OK”。設定會自動開始和停止。

該 圖示會顯示於屏幕上的時間旁，表示過濾器現已啟用。現可使用咖啡機。

21.2 更換過濾器

當顯示屏 (B1) 上顯示出“ REPLACE WATER SOFTENER FILTER, PRESS OK TO START(更換軟水過濾器，按 OK 鍵開始)”時，請更換過濾器 (C4)：如立即更換，可按“ OK” 鍵並按照第 4 項說明來進行操作。如稍後才更換過濾器，請按“ ESC”。 圖示會顯示於顯示屏幕上，提醒您過濾器需要更換。

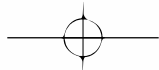

更換過濾器，步驟如下：

1. 移除儲水箱 (A16) 及舊過濾器
2. 從包裝中取出新的過濾器；
3. 按 “ ” (B2) 進入主目錄；
4. 按 “ ” (B10) 或 “ ” (B8)，直到顯示屏上出現 “ WATER FILTER” 圖示
5. 按 “ ”；
6. “REPLACE FILTER” 更換過濾器 圖示會出現於顯示屏幕上；
7. 按 “ ”；
8. 請按照上一節第 5 項說明來操作。
過濾器現已啟用。現可使用咖啡機。

請注意！

兩個月後（請看日期指示器）或咖啡機已有 3 週沒有被使用時，即使尚未顯示需更換過濾器，但仍需更換。

21.3 移除過濾器

如在不使用過濾器 (C4) 的情況下使用本機，則必須將其移除並令咖啡機操作程式明白已移除過濾器。步驟如下：

1. 移除儲水箱及舊過濾器
2. 按 “ ” (B2) 進入主目錄；
3. 按 “ ” (B10) 或 “ ” (B8)，直到顯示屏上出現 “ WATER FILTER” 圖示
4. 按 “ ”；
5. 顯示屏上會出現 “X REMOVE FILTER” 的圖示；
6. 按 “ ”
7. “ CONFIRM REMOVE FILTER” “確認已移除過濾器”：按 “ OK” (或按 “ ESC” 返回選項目錄)；
8. “ FILTER REMOVED (已移除過濾器)”：更改現已保存。按 “ OK” 返回主目錄。

請注意！

兩個月後（請看日期指示器）或咖啡機已有 3 週沒有被使用時，即使尚未顯示需更換過濾器，但仍需更換。

22. 技術規格

電壓：	220-240 V~ 50/60 Hz max. 10 A
吸收功率：	1450 W
壓力：	1.9 MPa (19 bars)
最大水槽用量：	2 公升
尺寸 長 x 高 x 深：	260x480x375 毫米
電源線長度：	1750 毫米
重量：	12.4 千克
咖啡豆容器容量：	400 克

本機符合 EC 指令：

與食品接觸的材料和配件符合 EEC 法規 1935/2004 的規定



23. 處置本機





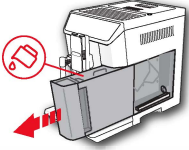
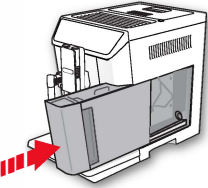
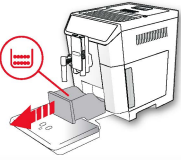
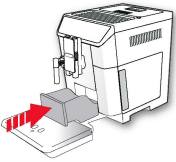
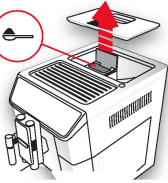

本機不可與家居垃圾一同處置，而是應當送到授權的垃圾分類站和回收中心。



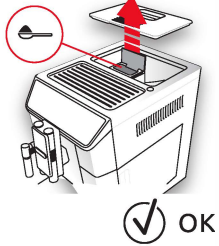

24. 處置本機

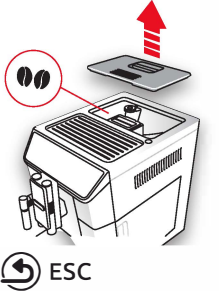
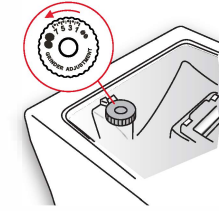
顯示訊息	成因	解決方法
FILL TANK WITH FRESH WATER 注水入儲水箱 	儲水箱水量不夠 (A16)。	用水注入儲水箱和 / 或將其正確插入，應盡可能將水箱推入，直到聽到 咔嗒 一聲固定到位。
INSERT WATER TANK 裝上儲水箱 	儲水箱 (A16) 位置沒有正確放置。	正確插入儲水箱，然後應盡可能將水箱推入
EMPTY GROUNDS CONTAINER 清空咖啡粉渣容器 	咖啡粉渣容器已滿 (A10)。	清空、清潔或更換咖啡粉渣容器以及滴水盤 (A14) 重要：當取出滴水盤時，就算咖啡粉渣容器未滿，亦必須清空它。如果沒有這樣做，當您製作下一杯咖啡時，咖啡粉渣容器內的粉渣可能會超過預期而堵塞著機器，影響運作。
INSERT GROUNDS CONTAINER 裝回咖啡粉渣容器 	清潔咖啡粉渣容器後，未有裝回咖啡粉渣容器。	取出滴水盤 (A14) 並插入咖啡粉渣容器。
ADD PRE-GROUND COFFEE MAX. 1 MEASURE 加進一平匙咖啡粉  	已經選擇了“預磨咖啡”功能，而沒有在管道 (A4) 中放入咖啡粉。	將咖啡粉放入管道中 (圖 14) 再重試製作咖啡。



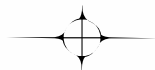

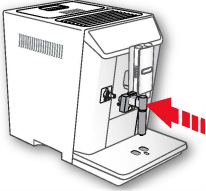
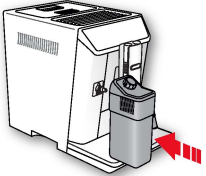
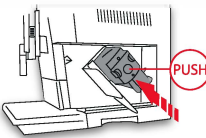
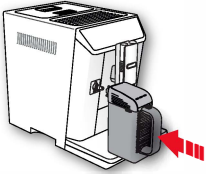

顯示訊息	成因	解決方法
<p>ADD COFFEE COFFEE MAX. 1 MEASURE 加進一平匙咖啡粉</p> 	<p>已要求使用咖啡粉來製作 LONG 咖啡。</p>	<p>將咖啡粉放入管道中 (A4) (fig. 14) 然後按 “ ok” 鍵繼續並完成製作。</p>
<p>FILL BEANS CONTAINER 加進咖啡豆</p> 	<p>咖啡豆已經用完了。</p>	<p>將咖啡豆放入容器 (A3-圖 12)。</p>
	<p>預磨咖啡粉管道 (A4) 被堵塞。</p>	<p>參看第 18.8 項” 清理預磨咖啡管道” 部分，需用刷子 (C5) 來清理管道。</p>
<p>GROUND TOO FINE. ADJUST MILL 1 CLICK WHILE IN OPERATION 咖啡粉過於幼細，運作時需將研磨器調節一格</p> 	<p>咖啡豆磨得太幼細了，咖啡輸出速度太慢或根本就沒有輸出。</p>	<p>重複咖啡輸送程序，並在研磨器運行時順時針轉動調節旋鈕 (A5) (圖 11) 一格。如輸出 2 杯咖啡後，咖啡的流出仍然太慢，請重新進行修正程序，將調節旋鈕順時針方向 7 每次轉動一格，直到輸出正確為止 (參看第 9.5 項調整研磨器”)。如果問題仍然存在，請確保儲水箱 (A16) 已完全插入。</p>
	<p>如裝有軟水過濾器 (C4)，氣泡可能會在電路內釋放而妨礙了輸送。</p>	<p>將熱水 / 蒸氣噴嘴 (C6) 插入咖啡機中，並輸出一點水，直到其流量變得有規律。</p>
<p>SELECT A Milder TASTE OR REDUCE PRE-GROUND COFFEE QUANTITY 選擇較低濃度或減少咖啡粉份量</p> 	<p>使用過多的咖啡粉。</p>	<p>按 “ AROMA (濃度) (B6)” 選擇較低濃度或減少預磨咖啡粉的份量 (最多 1 平匙份量)。</p>

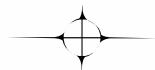

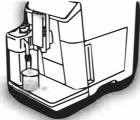
顯示訊息	成因	解決方法
INSERT WATER SPOUT 插入熱水噴嘴 	熱水噴嘴 (C6) 未插入或插入位置不正確	將噴嘴儘量向內推
INSERT MILK CONTAINER 安裝牛奶容器 	牛奶容器 (D) 未正確安裝。	插入牛奶容器並儘量向內推 (圖 19).
INSERT INFUSER ASSEMBLY 安裝萃取器 	萃取器清洗後沒有放回咖啡機中 (A19)	參看第 18.9 項“清理萃取器”來把萃取器裝回本機。
INSERT "MIX CARAFE" 安裝混合瓶 	混合瓶 (E) 放置的位置不正確	插入混合瓶並儘量向內推
WATER CIRCUIT EMPTY PRESS OK TO START FILLING PROCESS 水管道已清空，按 OK 鍵開始注水程序 	咖啡機內水循環管道是空的	按 “  ok” 鍵將水由噴嘴 (C6) 輸出，直到流量正常。輸水程序會自動停止。 如果問題仍然存在，請確保儲水箱 (A16) 有正確插入咖啡機中。



顯示訊息	成因	解決方法
<p>PRESS OK TO START CLEANING PROCESS OR TURN MILK FROTH ADJUSTMENT DIAL 按 OK 鍵來開始清潔程序或 轉動奶泡調節旋鈕</p>  <p>✓ OK</p>	<p>牛奶容器的奶泡調節旋鈕 (D1) 在 "CLEAN(清潔)" 的位置</p>	<p>按 "✓ ok" 鍵來進行清潔功能或將 奶泡調節旋鈕轉到其中一個牛奶的 位置。</p>
<p>TURN DIAL TO <CLEAN> POSITION TO START CLEANING 轉動旋鈕到 CLEAN(清潔) 位 置來進行清洗</p>  <p>↻ ESC</p>	<p>最近有使用牛奶，牛奶容器內 的管道必須清潔 (D)。</p>	<p>將 奶 泡 調 節 旋 鈕 (D1) 轉 到 "CLEAN(清潔)" (圖 21)。</p>
<p>TURN THE MILK FROTH ADJUSTMENT DIAL TO MILK POSITION 轉動奶況泡旋鈕到牛奶位置</p> 	<p>已裝上牛奶容器並將奶泡調節 旋鈕 (D1) 轉到 "CLEAN(清 潔)" 位置。</p>	<p>將旋鈕轉到所需的奶泡位置。</p>
<p>DESCALING NEEDED PRESS OK TO START (~45MIN) 需要除垢，按 "OK" 鍵開始除 垢 (~45 分鐘)</p>  <p>↻ ESC ✓ OK</p>	<p>咖啡機需要除垢。</p>	<p>按 "✓ OK" 鍵開始除垢或 "↻ ESC" 來延遲除垢程序，可參 看第 19 項 "除垢"。</p>
<p>REPLACE WATER SOFTENER FILTER PRESS OK TO START 按 OK 鍵來開始更換軟水過濾 器</p>  <p>↻ ESC ✓ OK</p>	<p>軟水過濾器 (C4) 已耗盡</p>	<p>按 "✓ ok" 更換或移除過濾器，或 按 "↻ ESC" 來延遲執行。可參看 第 21 項軟水過濾器說明。</p>



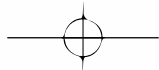

顯示訊息	成因	解決方法
END PREPARATION? 完成製作? 	是 製作冷飲時，  STOP 已被按下 否 在準備冷飲時，混合瓶被取出了	要確認已完成製作，可按“是”或“否”來繼續混合飲品。
CONTINUE MIXING? 繼續混合 	是 當冷飲的準備完成後，您可以繼續混合兩次，最多可達約一分鐘。 否	如果您滿意製作出來的奶泡，可按“NO(否)”，如不可按“YES(是)”來繼續攪拌。
GENERAL ALARM: USER MANUAL / SMART COFFEE APP 一般警報：用戶手冊 / 智能咖啡應用程式 	咖啡機內部很骯髒。	可按第 18 項“清潔”所述來徹底清潔咖啡機內部。如訊息在清理完成後仍然顯示出來，請聯繫本公司的客戶服務部。
	咖啡機需要清除污垢及 / 或過濾器 (C4) 必須更換。	需要執行第 19 項的“除垢”及 / 或需更換過濾器，可參看第 21 項“軟水過濾器”說明
	牛奶容器 (D) 內的管道必須清洗。	將奶泡調節旋鈕 (D1) 轉到“CLEAN”清潔位置 (圖 21)。
	過濾器 (C4) 必須更換。	可參看第 21 項“軟水過濾器”說明來進行更換。
	咖啡機必須進行除垢。	可參看第 19 項“除垢”說明來進行除垢
	已啟用自動啟動功能。	如要關閉此功能，可按第 8.6 項“自動啟動  ”說明來進行操作。
	已啟用節能功能。	如要關閉節能功能可按第 8.9 項“節能功能  ”來進行操作。
	咖啡機已經以藍牙連線到所需設備。	
	顯示過濾器 (C4) 已啟用。	如要移除過濾器可按第 21 項“軟水過濾器”說明來進行操作。
CLEANING UNDERWAY PLEASE WAIT 清洗進行中，請稍後	本機檢測到內部管道中有雜質。	耐心等待咖啡機能夠再次使用，然後重新選擇您所需的飲品。如果問題仍然持續，請聯繫客戶服務部。
APPLIANCE TOO HOT 咖啡機過熱	長時間連續使用攪拌器可能導致本機過熱。	等待咖啡機冷卻。



25. 處理故障

以下列出了一些可能發生的故障。

如果問題無法解決，請聯繫客戶服務部。

問題	成因	解決辦法
咖啡不夠熱	杯子沒有預熱。	用熱水沖洗來加熱杯子（請注意：您可以採用熱水功能）。
	自上次完成製作咖啡已過了 2/3 分鐘，萃取器因而冷卻。	在製作咖啡之前，請使用沖洗功能進行沖洗來加熱萃取器（請參看第 8.1 項“沖洗”說明  ）。
	設置了較低的咖啡溫度。	在目錄中設置更熱的咖啡溫度（請參看第 8.10 項“咖啡溫度”說明  ）。
咖啡太淡或不夠濃滑。	咖啡豆磨得不夠幼細。	當磨豆機運行時，請將研磨調節旋鈕（A5）逆時針向 1 的方向轉動 1 格（圖 11）。每次轉動一格來調節，直到製作出來的咖啡令您滿意。需製作兩杯或以上咖啡後才會見到效果（請參看第 9.5 項“調整咖啡”說明）。
	使用了不合適的咖啡。	於特濃咖啡機中使用了咖啡粉。
咖啡流出的速度太慢，或根本出不到咖啡。	咖啡豆磨得太幼細了。	當研磨器正在運行時，請將研磨調節轉盤（A5）逆時針方向轉向 7（圖 11）。每次一點點的來調節，直到製作出來的咖啡質素令您滿意。需要製作兩杯或以上咖啡後才會見到效果（請參看“9.5 項調整研磨器”說明）。
咖啡沒有從其中一個或兩個噴嘴中出來。	噴嘴已（A8）被堵塞。	請用牙籤清潔噴嘴（圖 48B）。
咖啡機沒有輸出咖啡。	咖啡機在內部管道中檢測到雜質。並會顯示出“Cleaning Underway(清洗進行中)”。	耐心等待咖啡機能夠再次使用，然後重新選擇您所需的飲品。如果問題仍然持續，請聯繫客戶服務部。
咖啡機沒有啟動	電源線（C8）連接器沒有正確地插入。	將連接器插入咖啡機背面的插頭中（圖 1）。
	它沒有插入電源插座。	插入主電源插座（圖 1）
	總開關（A21）未打開。	按總開關掣（圖 2）。
無法取出萃取器	咖啡機沒有正確地關機	按  （A7）關機（參看“第 7 項關機。”說明）
在除垢程序結束時，本機要求進行第三次沖洗。	在兩次沖洗循環中，儲水箱（A16）沒有注入足夠清水到 MAX 的水平	可按照所顯示的說明來操作，但首先需清空滴水盤（A14）以避免有水溢出。
牛奶沒有從牛奶噴嘴中輸出（D5）	牛奶容器（D）的蓋子（D2）骯髒了	可按照第 18.10 項“清潔牛奶容器”的說明來清潔牛奶容器。



牛奶中含有大量的氣泡，並於牛奶噴嘴（D5）濺出或奶泡份量很少。	牛奶不夠凍或不是半脫脂或脫脂奶。	應使用溫度低至 5℃ 的脫脂或半脫脂牛奶。如果結果還是未如理想，可嘗試更換牛奶品牌。
	不正確地調整了奶泡調節旋鈕（D1）。	可按照第 10.2 項“調節奶泡份量”的說明來進行調整。
	牛奶容器蓋（D2）或奶泡調節旋鈕（D1）已骯髒。	可按照第 18.10 項“清潔牛奶容器”說明來清潔牛奶容器和奶泡調節旋鈕。
	熱水 / 蒸氣噴嘴（A9）已骯髒	可按照“第 18.11 項清潔熱水 / 蒸氣噴嘴”的說明來清潔噴嘴。
即使已關掉暖杯功能，還是很熱	已連續製作出多杯飲品	
巧克力口感不夠濃郁	使用的巧克力粉不夠濃稠。	購買另一牌子的巧克力粉
	或沒有選擇最高密度選項	在選項中選擇最高密度。（可參看第 14 項“調製巧克力”說明）
	牛奶和巧克力粉的份量或比例不正確。	可參看第 14 項“調製巧克力”的說明。
	插入了錯誤的攪拌器	取出攪拌器（E7）並插入巧克力攪拌器（E4）
巧克力很冷或內有塊狀物	沒有遵循指示把攪拌器（E4）和蒸氣噴嘴（E3）正確地插入管道中（E2）。	將攪拌器和蒸氣噴嘴插入管道中。
	沒有遵照說明的指示	首先將牛奶 / 水倒入管道（E2），然後再加入熱巧克力粉。
在清潔過程中，攪拌器上有黑色痕跡（E4）	攪拌器中的磁石粘上了巧克力粉中所含有的天然鐵質。	可參看第 18.12 項的說明來清潔混合瓶（E）。
凍咖啡上幾乎沒有或完全沒有奶泡	選擇了“MIN(少許奶泡)”選項	更改選項為“EXTRA(多奶泡量)”（可參看第 15.1 項“調製冷咖啡”說明）
	沒有使用攪拌器或是攪拌器的插入不正確	插入攪拌器（E7）
	太多或是使用了份量不正確的冰	可參看第 15 項“製作冷飲”的說明
	不合適的咖啡豆或咖啡包裝已經開封太久	使用“新鮮”的咖啡豆，最好是“robusta”咖啡豆
凍咖啡變熱	太少冰或冰的份量錯誤	可參看第 15 項“製作冷飲”的說明
	冰粒未完全溶化	持續攪拌，當提示出現於顯示屏幕上時，準備結束前按“YES(是)”
奶泡份量很少或凍奶面上沒有奶泡	牛奶是大杯量份量但選用了“SMALL(小奶泡量)”鍵	可參看第 15 項“製作冷飲”
	選擇了(MIN)少奶泡量	選擇“EXTRA(多奶泡量)”（可參看第 15 項“製作冷飲”）
奶泡份量很少或凍奶面上沒有奶泡	沒裝上或攪拌器不合適	裝上攪拌器（E7）
	選擇了不合適的牛奶	轉用其他品牌的牛奶

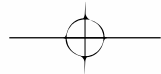

問題	成因	解決辦法
凍牛奶變熱	使用了熱或室溫牛奶	使用冰箱中 (5 度) 的牛奶
咖啡機於不使用時發出噪音或有少量蒸氣	咖啡機處於可使用狀態或已關機但冷凝水滴進了蒸發器	這是正常的，想避免這情況出現可清空滴水盤。



電源接駁 (只限英國)

在使用本產品之前，確保產品所示的電壓與家居電源電壓相符。如有疑問，請與當地電力公司聯絡。

電源線連接到 B.S. 1363、使用 13 安培保險絲的插頭。如果該插頭與家中的插座不相配，應切除該插頭並根據下列步驟更換合適的插頭。

註：該已切除的插頭無法用於其他任何裝置，因此應妥善處理，切勿讓小童接觸及將其插入電源插座內，否則將引致危險。

請注意：建議使用品質較好的插頭及牆身插座，以便不用本機時可關掉電源開關。

重要：本機插頭內的電源線顏色區分如下：

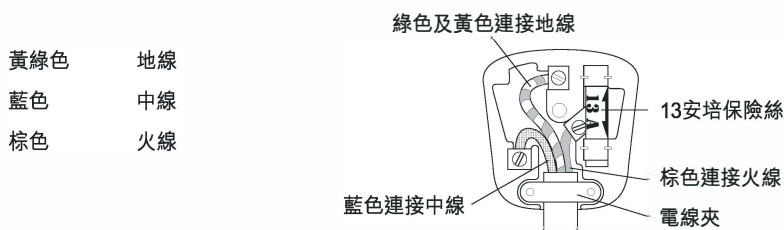

若本機插頭內的電源線顏色與插頭終端的顏色標示不相符，請參照以下說明來操作：

- 黃綠色導線必須與插頭中標有字母「E」、有接地符號  或綠色或黃綠色的導線連接。
- 藍色導線必須與標有字母「N」或黑色的導線連接。
- 棕色導線必須與標有字母「L」或紅色的導線連接。

連接插頭時，確保所有導線已妥善固定在各個終端上。切勿忘記扭緊插頭上的電源線夾。如果使用兩腳插座或有疑問，請諮詢合資格電工。如電源電線需要更換，必須由合資格電工操作，並且只能更換相同規格的軟線。更換插頭保險絲之後必須重新安裝保險絲蓋。如果遺失保險絲蓋，在安裝新保險絲蓋之前不得使用插頭。所更換保險絲蓋的顏色必須與保險絲凹位底部插入件的顏色或與插頭其他部份插入鍵的顏色相同。訂購替換的保險絲蓋時務必說明相關顏色。替換時只能安裝合乎 B.S. 1362 標準的 13 安培保險絲。本機合乎關於抑制無線電干擾的 EN 55014 規範。

警告：本機必須接地