

SÚHRN

1. ZÁKLADNÉ BEZPEČNOSTNÉ OPATRENIA ...	356
2. BEZPEČNOSTNÉ UPOZORNENIA	357
2.1 Symboly použité v tomto návode na použitie ..	357
2.2 Použitie v súlade s určením	357
2.3 Návod na použitie	357
3. ÚVOD	357
3.1 Písmená v zátvorkách	357
3.2 Problémy a opravy	357
3.3 Stiahnite si Aplikáciu!	358
4. OPIS	358
4.1 Opis spotrebiča (str. 3 - A)	358
4.2 Opis domovskej stránky (hlavná obrazovka) (str. 2 - B)	358
4.3 Opis príslušenstva	358
4.4 Opis nádržky na mlieko	358
4.5 Opis džbánu mix	358
5. PRÍPRAVNÉ OPERÁCIE	359
5.1 Kontrola spotrebiča	359
5.2 Inštalácia spotrebiča	359
5.3 Zapojenie spotrebiča	359
5.4 Prvé uvedenie spotrebiča do prevádzky	359
6. ZAPNUTIE SPOTREBIČA	359
7. VYPNUTIE SPOTREBIČA	360
8. NASTAVENIA MENU	360
8.1 Preplachovanie	360
8.2 Odvápňovanie	360
8.3 Filter vody	360
8.4 Hodnoty nápojov	360
8.5 Nastavte čas	361
8.6 Automatické zapnutie	361
8.7 Autom. vypnutie (pohotovostný režim)	361
8.8 Ohrievač šálok	361
8.9 Úspora energie	361
8.10 Teplota kávy	361
8.11 Tvrdosť vody	362
8.12 Výber jazyka	362
8.13 Zvukový signál	362
8.14 Osvetlenie šálky	362
8.15 Pozadie	362
8.16 Bluetooth	362
8.17 Vyprázdnenie okruhu	362
8.18 Hodnoty z výroby	363
8.19 Štatistika	363
9. PRÍPRAVA KÁVY	363
9.1 Voľba arómy kávy	363
9.2 Voľba množstva kávy	363
9.3 Príprava kávy použitím zrnkovej kávy	364
9.4 Príprava kávy použitím mletej kávy	364
9.5 Nastavenie kávového mlynčeka	365
9.6 Odporúčania pre dosiahnutie horúcej kávy ..	365
10. PRÍPRAVA HORÚCICH NÁPOJOV S MLIEKOM ..	365
10.1 Naplnenie a zasunutie nádržky na mlieko	365
10.2 Regulácia množstva peny	365
10.3 Automatická príprava nápojov s mliekom	365
10.4 Čistenie nádržky na mlieko po každom použití ..	366
11. FUNKCIA ČAJ	366
12. VÝDAJ HORÚCEJ VODY	366
13. VÝDAJ PARY	367
13.1 Odporúčania pre použitie pary na napenenie mlieka	367
13.2 Čistenie vydávača horúcej vody/pary po použití	367
14. PRÍPRAVA HORÚCEJ ČOKOLÁDY	367
15. PRÍPRAVA STUDENÝCH NÁPOJOV	368
15.1 Príprava studenej kávy	368
15.2 Príprava peny na studenom mlieku	369
16. OSOBNÉ NASTAVENIE NÁPOJOV	370
17. ULOŽENIE VLASTNÉHO PROFILU DO PAMÄTE ..	371
18. ČISTENIE	371
18.1 Čistenie spotrebiča	371
18.2 Čistenie vnútorného obvodu spotrebiča	371
18.3 Čistenie nádoby na zvyšky kávy	371
18.4 Čistenie odkvapkávacej mriežky	372
18.5 Čistenie vnútra spotrebiča	372
18.6 Čistenie nádržky na vodu	372
18.7 Čistenie ústia vydávača kávy	372
18.8 Čistenie násypky na vsypanie mletej kávy	372
18.9 Čistenie vylúhovača	372
18.10 Čistenie nádržky na mlieko	373
18.11 Čistenie trysky horúcej vody/pary	373
18.12 Čistenie džbánu mix (E)	374
19. ODVÁPŇOVANIE	374
20. PROGRAMOVANIE TVRDOSTI VODY	375
20.1 Meranie tvrdosti vody	375
20.2 Nastavenie tvrdosti vody	375
21. ZMÄKČOVACÍ FILTER	376
21.1 Inštalácia filtra	376
21.2 Výmena filtra	376
21.3 Vyňatie filtra	376
22. TECHNICKÉ ÚDAJE	377
23. LIKVIDÁCIA	377
24. SPRÁVY ZOBRAZENÉ NA DISPLEJI	377
25. RIEŠENIE PROBLÉMOV	383

1. ZÁKLADNÉ BEZPEČNOSTNÉ OPATRENIA

- Spotrebič nemôžu používať osoby (vrátane detí) s obmedzenými fyzickými, zmyslovými alebo mentálnymi schopnosťami alebo s nedostatočnými skúsenosťami alebo znalosťami, len pod dozorom alebo ak sú zaškolení v používaní spotrebiča v bezpečnom stave inou osobou zodpovednou za ich bezpečnosť.
- Deti musia byť pod dozorom, aby sa zabezpečilo, že sa so spotrebičom nehrajú.
- Čistenie a údržbu, ktorú má vykonať používateľ, nesmú vykonávať deti bez dozoru.
- Pri čistení spotrebič nikdy neponárajte do vody.
- Tento spotrebič je určený na používanie iba v domácnosti. Nie je určený pre použitie v: priestoroch kuchyniek pre personál obchodov, kancelárií a iných pracovných miest, budovách vidieckej turistiky, hoteloch, izbách na prenájom, motelloch a mnohých iných štruktúrach určených na ubytovanie.
- V prípade poškodenia zástrčky alebo prírodného elektrického kábla ich nechajte vymeniť výhradne v stredisku Technickej Asistencie, zabránite tak akémukoľvek riziku.

IBA PRE EURÓPSKE TRHY:

- Spotrebič môžu používať deti vo veku od 8 rokov, len pod dozorom alebo, keď dostali pokyny týkajúce sa bezpečného používania spotrebiča a keď pochopia nebezpečenstvá týkajúce sa spotrebiča. Operácie čistenia a údržby zo strany používateľa nesmú vykonávať deti, len ak majú viac ako 8 rokov a pracujú pod dozorom. Spotrebič a kábel uchovávajte mimo dosahu detí mladších ako 8 rokov.
- Spotrebič môžu používať osoby s obmedzenými fyzickými, zmyslovými alebo mentálnymi schopnosťami alebo s nedostatočnými skúsenosťami alebo znalosťami len pod dozorom alebo, keď dostali pokyny týkajúce sa bezpečného používania spotrebiča a keď pochopia nebezpečenstvá týkajúce sa spotrebiča.
- Deti sa so spotrebičom nesmú hrať.
- Spotrebič vždy vypnite od napájania, ak ho nechávate bez dozoru a pred montážou, demontážou a čistením.



Plochy, ktoré nesú tento symbol, sa počas použitia zahrievajú (symbol sa nachádza iba na niektorých modeloch).

2. BEZPEČNOSTNÉ UPOZORNENIA

2.1 Symboly použité v tomto návode na použitie

Dôležité upozornenia sú označené týmito symbolmi. Je absolútne nutné ich vždy prísne dodržiavať.



Nebezpečenstvo!

Nedodržanie pokynov môže byť alebo je príčinou úrazu elektrickým prúdom s ohrozením života.



Pozor!

Nerešpektovanie môže byť alebo je príčinou úrazu alebo poškodenia spotrebiča.



Nebezpečenstvo popálenín!

Nedodržanie pokynov môže byť alebo je príčinou popálení alebo oparení.



Poznámka:

Tento symbol upozorňuje na informácie dôležité pre používateľa.



Nebezpečenstvo!

Keďže spotrebič pracuje pod elektrickým prúdom, nedá sa vylúčiť, že nevyvolá zásahy elektrickým prúdom.

Dodržiavajte preto nasledujúce bezpečnostné opatrenia:

- Nedotýkajte sa spotrebiča, ak máte mokré ruky alebo nohy.
- Nedotýkajte sa zástrčky, ak máte mokré ruky.
- Ubezpečte sa, že zásuvka elektrického prúdu je vždy voľne prístupná, pretože iba takto sa zástrčka dá v prípade potreby vytiahnuť.
- Pokiaľ chcete zástrčku vytiahnuť, uchopte priamo za ňu. Nikdy neťahajte za prívodnú šnúru, lebo by sa mohla poškodiť.
- Na úplné odpojenie spotrebiča vytiahnite zástrčku z elektrickej zásuvky.
- V prípade porúch sa nepokúšajte spotrebič opraviť sami. Spotrebič vypnite, vytiahnite zástrčku zo zásuvky a obráťte sa na Technickú Asistenciu.
- Pred akýmkoľvek čistením spotrebič najskôr vypnite, odpojte zástrčku zo zásuvky a nechajte ho vychladnúť.



Pozor:

Obalový materiál (plastové vrecká, polystyrén atď.) nenechávajte v dosahu detí.



Nebezpečenstvo popálenín!

Tento spotrebič produkuje horúcu vodu a počas jeho činnosti sa môže vytvárať vodná para.

Dávajte pozor, aby ste sa nepostriekali horúcou vodou alebo neparili horúcou parou.

Keď spotrebič pracuje, odkladacia plocha na šálky(A11) by sa mohla zohriať.

2.2 Použitie v súlade s určením

Tento spotrebič je určený na prípravu kávy, nápojov s mliekom, čokolády, horúcej vody a na ohrievanie nápojov.

Každé iné použitie sa považuje za nevhodné, a teda nebezpečné. Výrobca nenesie zodpovednosť za prípadné škody spôsobené nevhodným používaním spotrebiča.

2.3 Návod na použitie

Pred používaním spotrebiča si pozorne prečítajte tento návod. Nedodržanie týchto pokynov môže byť príčinou zranení alebo poškodenia spotrebiča.

Výrobca nezodpovedá za škody spôsobené nedodržaním týchto pokynov.



Poznámka:

Tento návod starostlivo uschovajte. V prípade odovzdania spotrebiča iným osobám im odovzdajte aj tento návod na používanie.

3. ÚVOD

Ďakujeme, že ste si vybrali automatický kávovar na prípravu kávy a cappuccina.

Nechajte si niekoľko voľných minút na prečítanie tohto návodu na použitie. Zabráňte tak možnému riziku alebo poškodeniu spotrebiča

3.1 Písmená v zátvorkách

Písmená v zátvorkách zodpovedajú legende uvedenej v Opise spotrebiča (str. 2-3).

3.2 Problémy a opravy

V prípade problémov sa najskôr pokúste odstrániť ich sami podľa pokynov uvedených v kapitolách „24. Správy zobrazené na displeji“ a „25. Riešenie problémov“.

Pokiaľ by tieto pokyny nevedli k náprave alebo pre získanie ďalších informácií odporúčame obrátiť sa telefonicky na asistenčnú zákaznícku službu na čísle uvedenom na liste „Zákaznícky servis“. Ak sa vaša krajina nenachádza na tomto zozname, zatelefonojte na číslo uvedené v záručnom liste. Pre prípadné opravy je potrebné sa skontaktovať výhradne s Technickou Asistenciou De'Longhi. Adresy sú uvedené v záručnom liste, ktorý je priložený k spotrebiču.

3.3 Stiahnite si Aplikáciu!



Vďaka aplikácii De'Longhi Coffee Link je možné diaľkovo riadiť niektoré funkcie.

V aplikácii sa nachádzajú ja informácie, rady, zaujímavosti zo sveta kávy a môžete mať po ruke všetky informácie o vašom spotrebiči.



Tento symbol upozorňuje na funkcie, ktoré sa môžu riadiť alebo do ktorých možno nahliadnuť v aplikácii.

Okrem toho je možné vytvoriť maximálne 6 nových nápojov pre každý profil a uložiť ich do vášho spotrebiča.



Poznámka:

Overte si kompatibilné zariadenia na „compatibledevices.delonghi.com“.

4. OPIS

4.1 Opis spotrebiča (str. 3 - A)

- A1. Veko zásobníka zrnkovej kávy.
- A2. Vrchnák násypky na mletú kávu
- A3. Zásobník zrnkovej kávy
- A4. Násypka na mletú kávu
- A5. Otočný gombík na reguláciu stupňa namletia kávy
- A6. Ohrievač šálok
- A7. Tlačidlo (L): na zapnutie alebo vypnutie spotrebiča (pohotovostný režim)
- A8. Vydávač kávy (s nastaviteľnou výškou)
- A9. Tryska horúcej vody/pary
- A10. Nádoba na zvyšky kávy
- A11. Podložka na šálky
- A12. Indikátor hladiny vody v odkvapkávacej mriežke
- A13. Mriežka nádoby na zachytávanie kvapiek
- A14. Odkvapkávacia mriežka
- A15. Vrchnák nádržky na vodu
- A16. Nádržka na vodu
- A17. Úložné miesto pre zmäčkovací filter vody
- A18. Kryt vylúhovača
- A19. Vylúhovač
- A20. Úložné miesto konektora napájacieho kábla
- A21. Hlavný vypínač (ON/OFF)

4.2 Opis domovskej stránky (hlavná obrazovka)

(str. 2 - B)

- B1. my: menu na osobné nastavenia nápojov
- B2. gear: menu nastavení spotrebiča
- B3. Vybratá aróma
- B4. Hodiny
- B5. Vybraté množstvo
- B6. coffee: voľba arómy
- B7. coffee: voľba množstva
- B8. play: šípka posuvu
- B9. Vybrateľné nápoje (stláčajte šípky posuvu ◀ alebo ▶ na zobrazenie všetkých nápojov: spodná lišta označuje, ktorá obrazovka je zobrazená)
- B10. play: šípka posuvu
- B11. Programovateľné profily (pozri „17. Uloženie vlastného profilu do pamäte“)

4.3 Opis príslušenstva

(str. 2 - C)

- C1. Reakčný prúžok „Total Hardness Test“ (je súčasťou návodu v anglickom jazyku na str. 2)
- C2. Dávkovacia odmerka na mletú kávu
- C3. Odvápňovač
- C4. Zmäčkový filter (pri niektorých modeloch)
- C5. Štetec na čistenie
- C6. Vydávač horúcej vody/pary
- C7. Uvoľňovacie tlačidlo vydávača
- C8. Napájací kábel
- C9. Nádoba na kocky ľadu (2 kusy)

4.4 Opis nádržky na mlieko

(str. 2 - D)

- D1. Gombík regulácie peny a funkcia CLEAN (ČISTIŤ)
- D2. Kryt nádržky na mlieko
- D3. Nádržka na mlieko
- D4. Nasávacia hadička na mlieko
- D5. Hadčička na vydávanie napeneného mlieka (regulovateľná)

4.5 Opis džbánu mix

(str. 2 - E)

- E1. Kryt
- E2. Násypka
- E3. Hadčička na vydávanie pary (príslušenstvo "čoko")
- E4. Zmiešavač čoko (príslušenstvo "čoko")
- E5. Džbán mix
- E6. Uvoľňovací jazdec násypky
- E7. Vzduchový zmiešavač (príslušenstvo "aero")

5. PRÍPRAVNÉ OPERÁCIE

5.1 Kontrola spotrebiča

Po vybalení skontrolujte, či spotrebič nie je poškodený a či je prítomné všetko príslušenstvo. Ak sú na spotrebiči viditeľné poškodenia, nepoužívajte ho. Obráťte sa na Technickú Asistenciu De'Longhi.

5.2 Inštalácia spotrebiča



Pozor!

Pri inštalácii spotrebiča dodržujte nasledujúce bezpečnostné opatrenia:

- Spotrebič vyžaruje teplo do okolitého prostredia. Po umiestnení spotrebiča na pracovnú plochu skontrolujte, či medzi plochami spotrebiča, bočnými stenami a zadnou časťou zostal voľný priestor aspoň 3 cm a nad kávovarom voľný priestor aspoň 15 cm.
- Eventuálne prenikanie vody by mohlo spotrebič poškodiť.
- Neumiestňujte spotrebič v blízkosti vodných kohútikov alebo drezov.
- Spotrebič by sa mohol poškodiť, ak dôjde k zamrznutiu vody v jeho vnútri. Spotrebič neinštalujte v prostredí, kde by teplota mohla klesnúť pod bod mrazu.
- Prívodný elektrický kábel umiestnite tak, aby sa nepoškodil o ostré hrany a aby sa nedotýkal horúcich povrchov (napr. elektrických platničiek).

5.3 Zapojenie spotrebiča



Pozor!

Preverte, či napätie v elektrickej sieti zodpovedá hodnote uvedenej na výrobnom štítku na spodnej strane spotrebiča.

Spotrebič zapojte výhradne do správne nainštalovanej a uzemnenej elektrickej zásuvky s minimálnym krytím 10 A.

V prípade, že zásuvka a zástrčka spotrebiča nie sú kompatibilné, je treba nahradiť zásuvku za zodpovedajúci typ; túto výmenu musí vykonať iba kvalifikovaný odborník.





5.4 Prvé uvedenie spotrebiča do prevádzky



Poznámka!

- Spotrebič bol výrobcom skontrolovaný s použitím kávy, preto je celkom normálne, ak v mlynčeku nájdete stopy kávy. Výrobca však zaručuje, že spotrebič je úplne nový.
 - Odporúčame vám čo najskôr vykonať nastavenie tvrdosti vody podľa postupu opísaného v kapitole „20. Programovanie tvrdosti vody“.
1. Zasuňte konektor napájacieho kábla (C8) do príslušného miesta (A20) na zadnej strane spotrebiča a zapojte spotrebič do elektrickej siete (obr. 1). Uistite sa, že hlavný vypí-

nač (A21), nachádzajúci sa na zadnej strane spotrebiča, je stlačený (obr.2).

2. „SELECT LANGUAGE“ (nastaviť jazyk): podržte stlačené  (B10) alebo  (B8), dokým sa na displeji (B) neobjaví vľajka požadovaného jazyka. Potom vľajku stlačte,

Pokračujte potom podľa pokynov uvedených na displeji spotrebiča:

3. „NAPLNĚTE NÁDRŽKU ČERSTVOU VODOU“: vytiahnite nádržku na vodu (A16) (obr. 3), otvorte kryt (A15) (obr. 4), naplňte čerstvou vodou až po čiarku MAX (zobrazená je na vnútornej strane nádržky) (obr. 5), znovu zatvorte kryt a znovu vložte nádržku (obr. 6).
4. „VLOŽTE VYDÁVAČ VODY“: Skontrolujte, či je vydávač horúcej vody (C6) zasunutý na tryske (A9) (obr. 7) a umiestnite podeň nádobu (obr. 8) s minimálnym objemom 100 ml.
5. Na displeji sa objaví nápis „OKRUH PRÁZDNY, STLAČTE OK NA ZAČATIE NAPLNĚNIA“.
6. Stlačte „ OK“ na potvrdenie: spotrebič vydáva vodu z vydávača (obr. 8), a potom sa automaticky vypne.

Teraz je kávovar pripravený na normálne používanie.



Poznámka!

- Pri prvom použití je potrebné urobiť 4 - 5 káv cappuccino pred tým, ako spotrebič začne podávať uspokojivý výsledok.
- Pri prvom použití je okruh vody prázdny, preto môže byť stroj veľmi hlučný. Hluk sa postupne pri naplňaní okruhu uprávi.
- Počas prípravy prvých 5 - 6 káv cappuccino je normálne, keď počuť hukl viacej vody.
- Pre lepší výkon spotrebiča odporúčame nainštalovať zmäččovací filter (C4) podľa pokynov uvedených v kapitole „21. Zmäččovací filter“. Pokiaľ váš model nemá filter vo vybavení, je možné oň požiadať v autorizovaných strediskách asistencie De'Longhi.

6. ZAPNUTIE SPOTREBIČA



Poznámka!

Pred prvým zapnutím spotrebiča skontrolujte, či je hlavný vypínač (A21) stlačený (obr. 2).

Pri každom zapnutí spotrebiča prebehne cyklus automatického predhrievania a preplachovania, ktorý nie je možné prerušiť. Spotrebič je pripravený na použitie až po vykonaní tohto cyklu.



Nebezpečenstvo popálenín!

Počas preplachovania vyteká z ústí vydávača kávy (A8) trochu horúcej vody, ktorá sa zachytáva do odkvapkávacej mriežky (A14), umiestnenej pod ním. Dávajte pozor, aby ste sa nepostriekli horúcou vodou.

- Na zapnutie spotrebiča stlačte tlačidlo  (A7-obr. 9): na displeji objaví správa „OHREV POČKAJTE, PROSÍM“.
- Po ukončení ohrevu sa na spotrebiči zobrazí ďalšia správa: „PREBIEHA PREPLACHOVANIE, HORÚCA VODA Z VYDÁVAČOV“; spotrebič pokračuje vo vysielaní vody do vnútorných potrubí, aby sa aj tieto zohriali.

Spotrebič sa zohreje, keď sa zobrazí hlavná obrazovka (domovská stránka).

7. VYPNUTIE SPOTREBIČA

Pri každom vypnutí spotrebič vykoná automatické preplachovanie, pokiaľ bola predtým pripravená káva.

Nebezpečenstvo popálenín!

Počas preplachovania vyteká z ústí vydávača kávy (A8) trochu horúcej vody. Dávajte pozor, aby ste sa nepostriekli horúcou vodou.

- Na vypnutie spotrebiča stlačte tlačidlo  (A7-obr. 9).
- Na displeji sa objaví nápis „PREBIEHA VYPÍNANIE, ČAKAJTE PROSÍM“: V prípade potreby spotrebič vykoná preplachovanie, a potom sa vypne (pohotovostný režim).

Poznámka!

Ak nebudete zariadenie používať počas dlhšej doby, najprv ho vyprázdnite – „vyprázdnenie“ (pozri časť „8.17 Vyprázdnenie okruhu“) a potom zariadenie odpojte od elektrickej siete týmto spôsobom:

- najskôr spotrebič vypnite stlačením tlačidla  (obr. 9);
- uvoľnite hlavný vypínač (A21) umiestnený na zadnej strane spotrebiča (obr. 2).

Pozor!

Nikdy nestlačte hlavný vypínač, kým je spotrebič zapnutý.





8. NASTAVENIA MENU

8.1 Preplachovanie

S touto funkciou je možné nechať vytekať horúcu vodu z vydávača kávy (A8) a z vydávača horúcej vody/pary (C6), ak je vložený, tak, aby sa vyčistil a zohrial vnútorný okruh spotrebiča.

Pod vydávač kávy a vydávač horúcej vody umiestnite nádobu s objemom minimálne 100 ml (obr. 8).

Pre aktiváciu tejto funkcie postupujte nasledovne:

1. Stlačte „“ (B2) na vstup do menu.
2. Stláčajte  (B10) alebo  (B8), dokým sa na displeji (B) neobjaví „ PREPLACHOVANIE“.
3. Stlačte „“ na spustenie preplachovania.

Pozor! Nebezpečenstvo popálenín.

Spotrebič počas výdaja horúcej vody nenechávajte bez dozoru.

4. Po niekoľkých sekundách, najprv z vydávača kávy a následne z vydávača horúcej vody (ak je vložený), vyteká horúca

voda, ktorá čistí a zohrieva vnútorný okruh spotrebiča: na displeji sa objaví nápis: „PREBIEHA PREPLACHOVANIE, HORÚCA VODA Z VYDÁVAČOV“ a progresívna lišta zobrazujúca priebeh prípravy.

5. Na prerušenie preplachovania stlačte „ STOP“ alebo počkajte na automatické prerušenie.

Poznámka!

- Pre obdobia nepoužívania presahujúce 3 - 4 dni sa dôrazne odporúča po opätovnom zapnutí spotrebiča vykonať 2 - 3 preplachovania ešte pred použitím.
- Je bežné, keď sa po vykonaní takéhoto čistenia v nádobe na zvyšky kávy (A10) nachádza voda.

8.2 Odvápňovanie













Pokyny týkajúce sa vykonania odvápňovania nájdete v kapitole „19. Odvápňovanie“.

8.3 Filter vody

Pokyny týkajúce sa inštalácie filtra (C4) nájdete v kapitole „21. Zmäčkovací filter“.

8.4 Hodnoty nápojov

V tejto časti si môžete prehliadnúť osobné nastavenia a prípadne resetovať hodnoty z výroby každého jednotlivého nápoja, okrem studenej kávy, studeného mlieka a čokolády.

1. Stlačte „“ (B2) na vstup do menu.
 2. Stláčajte  (B10) alebo  (B8), dokým sa na displeji (B) neobjaví „ HODNOTY NÁPOJOV“.
 3. Stlačte „“: na displeji sa objaví panel hodnôt prvého nápoja.
 4. Na displeji sa ukáže profil referenčného používateľa. Hodnoty sa zobrazia na vertikálnych lištách: hodnota z výroby je označená symbolom  kým aktuálne nastavená hodnota je označená vyplnením vertikálnej lišty.
 5. Pre návrat do menu nastavenie stlačte „ ESC“.
 6. Pre prebehnutie a zobrazenie nápojov stlačte  NEXT.
 7. Pre resetovanie do hodnôt z výroby nápoja zobrazeného na displeji stlačte „ RESET“.
 8. „POTVRDIŤ RESET?“: na potvrdenie stlačte „ OK“ (na zrušenie stlačte „ ESC“).
 8. „HODNOTY Z VÝROBY NASTAVENÉ“: stlačte „ OK“.
- Nápoj je znovu naprogramovaný na hodnoty z výroby. Pokračujte s ďalšími nápojmi alebo sa vráťte do menu nastavenia.











Poznámka!

- Na úpravu nápojov iného profilu sa vráťte na domovskú stránku, zvolte požadovaný profilu (B11) a zopakujte postup.

- Na resetovanie nápojov v profile postupujte podľa časti „8.18 Hodnoty z výroby“

8.5 Nastavte čas

Pokiaľ si prajete nastaviť čas na displeji (B), postupujte nasledovne:

1. Stlačte „“ (B2) na vstup do menu.
2. Stláčajte  (B10) alebo  (B8), dokým sa na displeji (B) neobjaví „ NASTAVTE ČAS“.
3. Stlačte „“: na displeji sa objaví panel nastavenia času;
4. Stlačte  alebo  a nastavte hodiny a minúty podľa aktuálneho času.
5. Na potvrdenie stlačte „ OK“ (na zrušenie stlačte „ ESC“) a stlačte „ ESC“ na návrat na domovskú stránku.

Čas je takto nastavený.











8.6 Automatické zapnutie

Je možné nastaviť hodinu automatického zapnutia tak, aby bol spotrebič hotový na použitie v určenom čase (napríklad ráno) a aby bolo možné hneď urobiť kávu.

Poznámka!

Aby bola táto funkcia aktívna, je nevyhnutné nastaviť presný čas (pozri odstavec „8.5 Nastavte čas “).

Pre aktiváciu automatického zapnutia postupujte nasledovne:

1. Stlačte „“ (B2) na vstup do menu.
2. Stláčajte  (B10) alebo  (B8), dokým sa na displeji (B) neobjaví „ AUTOMATICKÉ ZAPNUTIE“.
3. Vyberte funkciu stlačením „“: na displeji sa objaví panel nastavenia času;
4. Stláčajte  alebo  a nastavte hodiny a minúty, kedy chcete, aby došlo k automatickému zapnutiu.
5. Stlačte na OFF alebo na ON pre aktiváciu alebo deaktiváciu automatického zapnutia.
6. Na potvrdenie stlačte „ OK“ (pre zrušenie a návrat do menu nastavení stlačte „ ESC“) a stlačte „ ESC“ pre návrat na domovskú stránku.

Čas automatického zapnutia je týmto spôsobom naprogramovaný a na displeji sa objaví príslušný symbol, ktorý označuje, že funkcia bola aktivovaná.







Poznámka!

Keď sa spotrebič vypne hlavným vypínačom (A21), nastavenie automatického zapnutia, ak bolo pred tým aktivované, sa stratí.

8.7 Autom. vypnutie (pohotovostný režim)







Je možné zmeniť automatické vypnutie tak, aby sa spotrebič vypol po 15 alebo 30 minútach alebo po 1, 2 alebo 3 hodinách nepoužívania.

Pre naprogramovanie automatického vypnutia postupujte nasledovne:

1. Stlačte „“ (B2) na vstup do menu.
2. Stláčajte  (B10) alebo  (B8), dokým sa na displeji (B) neobjaví „ AUTOMATICKÉ VYPNUTIE“ s aktuálnym výberom (15 alebo 30 minút, alebo 1, 2 alebo 3 hodiny).
3. Stláčajte na displeji „“, až do výberu požadovanej hodnoty.
4. Stlačte „ ESC“ pre návrat na domovskú stránku. Automatické vypnutie je týmto naprogramované.







8.8 Ohrievač šálok

Pre ohriatie šálok pred prípravou kávy je možné aktivovať ohrievač šálok (A6) a naň položiť šálky.

1. Stlačte „“ (B2) na vstup do menu;
2. Stláčajte  (B10) alebo  (B8), dokým sa na displeji (B) neobjaví „ OHRIEVAČ ŠÁLOK“.
3. Stlačte „“ pre aktiváciu ON alebo vypnutie OFF ohrievača šálok.
4. Stlačte „ ESC“ pre návrat na domovskú stránku.

8.9 Úspora energie







Pomocou tejto funkcie je možné aktivovať alebo deaktivovať režim pre úsporu energie. Keď je táto funkcia aktívna, znižuje spotrebu elektrickej energie v súlade s európskou legislatívou. Pre deaktiváciu alebo aktiváciu režimu „úspora energie“ postupujte nasledovne:

1. Stlačte „“ (B2) pre vstup do menu;
2. Stláčajte  (B10) alebo  (B8), dokým sa na displeji (B) neobjaví „ ÚSPORA ENERGIE“.
3. Stlačte „“ pre aktiváciu ON alebo vypnutie OFF úspory energie.
4. Stlačte „ ESC“ pre návrat na domovskú stránku.

Na displeji sa vedľa času objaví príslušný symbol pre označenie, že funkcia bola aktivovaná.

8.10 Teplota kávy

Ak si prajete zmeniť teplotu vody (nízka, stredná, vysoká, maximálna) použitej pri príprave kávy, postupujte nasledujúcim spôsobom:

1. Stlačte „“ (B2) pre vstup do menu;
2. Stláčajte  (B10) alebo  (B8), dokým sa na displeji (B) neobjaví „ TEPLOTA KÁVY“ spolu s aktuálnym výberom (NÍZKA, STREDNÁ, VYSOKÁ, MAXIMÁLNA).
3. Stlačte „“, až kým sa nevyberie požadovaná teplota.
4. Stlačte „ ESC“ pre návrat na domovskú stránku.

Poznámka!









Je možné nastaviť odlišnú teplotu pre každý profil (pozri kapitolu „17. Uloženie vlastného profilu do pamäte“).

8.11 Tvrdosť vody

Popisky týkajúce sa nastavenia tvrdosti vody nájdete v kapitole „20. Programovanie tvrdosti vody“.









8.12 Výber jazyka

Ak si prajete zmeniť jazyk na displeji (B), postupujte nasledujúcim spôsobom:

1. Stlačte „“ (B2) pre vstup do menu;
2. Stláčajte  (B10) alebo  (B8), dokým sa na displeji neobjaví „ NASTAVENIE JAZYKA“.
3. Stlačte „“: stlačte  alebo , kým sa nezobrazí vlajka požadovaného jazyka, a zvolte ju.
4. Stlačte „ ESC“ dvakrát pre návrat na domovskú stránku.

8.13 Zvukový signál









Touto funkciou sa aktivuje alebo deaktivuje zvukový signál, ktorý spotrebič vydá pri každom stlačení ikon a pri zasunutí/vysunutí prvkov príslušenstva: Pre vypnutie alebo opätovnú aktiváciu zvukového signálu postupujte nasledovne:

1. Stlačte „“ (B2) na vstup do menu;
2. Stláčajte  (B10) alebo  (B8), dokým sa na displeji (B) neobjaví „ ZVUKOVÝ SIGNÁL“.
3. Stlačte „“ pre aktiváciu  alebo vypnutie  zvukového signálu.
4. Stlačte „ ESC“ pre návrat na domovskú stránku.

8.14 Osvetlenie šálky

Touto funkciou sa aktivuje alebo deaktivuje osvetlenie šálky. Svetielka sa zažnú pri každom výdaji kávových nápojov, nápojov s horúcim mliekom a pri každom preplachovaní.





Pre vypnutie alebo aktiváciu tejto funkcie postupujte nasledovne:

1. Stlačte „“ (B2) na vstup do menu.
2. Stláčajte  (B10) alebo  (B8), dokým sa na displeji (B) neobjaví „ OSVETLENIE ŠÁLKY“.
3. Stlačte „“ pre aktiváciu  alebo vypnutie  osvetlenia šálky.
4. Stlačte „ ESC“ pre návrat na domovskú stránku.

8.15 Pozadie









Je možné meniť pozadie displeja vášho spotrebiča vybratím zo 4, ktoré sú k dispozícii: „SHADED BLUE“, „STAINLESS STEEL“, „COFFEE BROWN“, „DARK BLUE“. Postupujte nasledovne:

1. Stlačte „“ (B2) na vstup do menu.

2. Stláčajte  (B10) alebo  (B8), dokým sa na displeji (B) neobjaví „ POZADIE“.
3. Stlačte „“: na displeji sa objavia disponibilné pozadia.
4. Vyberte si požadované pozadie stlačením na vybrate políčko: spotrebič sa vráti do menu nastavenia s novým vybra-tým pozadím.
5. Stlačte „ ESC“ pre návrat na domovskú stránku.

8.16 Bluetooth

S touto funkciou sa aktivuje alebo deaktivuje ochranný PIN pre spojenie zo zariadenia do spotrebiča.

1. Stlačte „“ (B2) na vstup do menu.
2. Stláčajte  (B10) alebo  (B8), dokým sa na displeji (B) neobjaví „ BLUETOOTH“.
3. Na vstup do funkcie stlačte „“.
4. Aktivujte alebo deaktivujte ochranný PIN stlačením  alebo .
5. Stlačte „ ESC“ dvakrát pre návrat na domovskú stránku. Prednastavený PIN spotrebiča je „0000“: odporúča sa nastaviť osobný PIN priamo z aplikácie.







Poznámka!

Výrobné číslo spotrebiča, ktoré je možné zobraziť vo funkcii „Bluetooth“, vám umožní identifikovať spotrebič s istotou v momente, keď sa vytvára spojenie s aplikáciou.

8.17 Vyprázdnenie okruhu

Pred obdobím nečinnosti, aby sa zabránilo vzniku ľadu v okruhoch, alebo pred zanesením do servisného strediska odporúčame vypustiť hydraulický okruh spotrebiča.

Postupujte nasledovne:

1. Stlačte „“ (B2) na vstup do menu.
2. Stláčajte  (B10) alebo  (B8), dokým sa na displeji (B) nezobrazí „ VYPRÁZDNIENIE OKRUHU“.
3. Stlačte „“.
4. „VYPRÁZDNIENIE NÁDOBU NA ZVYŠKY KÁVY A ODKVAPKÁVACIU MRIEŽKU“: vytiahnite a vyprázdňte nádobku na zvyšky kávy (A10) a odkvapkavicu mriežku (A14). Stlačte „ NEXT“.
5. „VLOŽTE NÁDOBKU NA ZVYŠKY KÁVY A ODKVAPKÁVACIU MRIEŽKU“: Vložte odkvapkavicu mriežku spolu s nádobou na zvyšky kávy;
6. „UMIESTNITE 0,5 L NÁDOBU, STLAČTE OK PRE SPUSTENIE ODVÁPŇOVANIA“: pod vydávač kávy (A8) a pod vydávač horúcej vody (Č6) umiestnite nádobu. Stlačte „ OK“ (obr. 8);

Nebezpečenstvo popálenín!

Spotrebič počas výdaja horúcej vody nenechávajte bez dozoru.

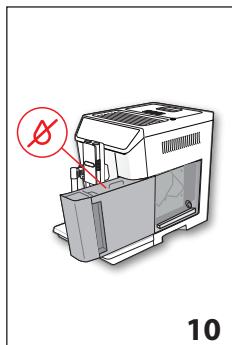

7. „PREBIEHA PREPLACHOVANIE, POČKAJTE PROSÍM“: spotrebič vykoná preplachovanie z vydávacia káva.
8. „VYPRÁZDNITE NÁDRŽ NA VODU“: vytiahnite nádrž (A16) a úplne ju vyprázdňte, potom stlačte „> NEXT“ (obr. 10);
9. „ODOBERTE FILTER VODY“: z nádrže odoberte filter. Stlačte „> NEXT“;

10. „VLOŽTE NÁDRŽ NA VODU, NA POKRAČOVANIE STLAČTE OK“: vložte nádrž na vodu a stlačte „✓ OK“ (obr. 6);
11. „PREBIEHA VYPRÁZDNENIE HYDRAULICKÉHO OBVODU“: počkajte, kým stroj začne vyprázdňovanie. (pozor: z vydávачov vytečie horúca voda!). Počas vyprázdňovania okruhu sa môže postupne zvýšiť hlučnosť spotrebiča: je to normálne správanie.
12. „VYPRÁZDNIŤ ODKVAPKÁVACIU MRIEŽKU“: vytiahnite, vyprázdňte a založte odkvapkávaciu misku, potom stlačte „> NEXT“;
13. „VYPRÁZDŇOVANIE UKONČENÉ: STLAČTE OK NA VYPNUTIE“: stlačte „✓ OK“. Spotrebič sa vypne.



i **Poznámka!**

Pri nasledujúcom zapnutí si spotrebič vyžiada naplnenie obvodu: postupujte podľa pokynov v bode 3 v odseku „5.4 Prvé uvedenie spotrebiča do prevádzky“.

8.18 Hodnoty z výroby

Pomocou tejto funkcie sa obnovia hodnoty z výroby pre celú ponuku (okrem jazyka, ktorý zostane aktuálne nastavený).

Pre obnovenie hodnôt z výroby postupujte nasledovne:

1. Stlačte „⚙️“ (B2) na vstup do menu.
2. Stláčajte „◀️“ (B10) alebo „▶️“ (B8), dokým sa na displeji (B) nezobrazí  HODNOTY Z VÝROBY“. Stlačte „▶️“.
3. Stlačte  ÚPLNÝ RESET“, ak si prajete zmeniť nastavenie všetkých profilov na originálne parametre. V opačnom prípade zvolte požadovaný profil.
4. „OBNOVTE HODNOTY Z VÝROBY“: stlačte „✓ OK“ na potvrdenie (alebo „⌂“ ESC“ na ponechanie nezmenených parametrov).
5. „NASTAVENÉ HODNOTY Z VÝROBY“: stlačte „✓ OK“ na potvrdenie a „⌂“ ESC“ na návrat na domovskú stránku.

8.19 Štatistika

Pomocou tejto funkcie sa zobrazia štatistické údaje spotrebiča. Pre ich zobrazenie postupujte nasledujúcim spôsobom:

1. Stlačte „⚙️“ (B2) na vstup do menu;
2. Stláčajte „◀️“ (B10) alebo „▶️“ (B8), dokým sa na displeji (B) neobjaví  ŠTATISTIKA“.
3. Stlačte „⏪“: môžete si prezrieť všetky štatistické údaje stlačením „◀️“ alebo „▶️“.
4. Stlačte „⌂“ ESC“: spotrebič sa vráti na domovskú stránku.

9. PRÍPRAVA KÁVY

9.1 Voľba arómy kávy





Na domovskej stránke vyberte požadovanú arómu stlačením „☕ ARÓMA“ (B6):

	(pozri „9.4 Príprava kávy použitím mletej kávy“)
     	ARÓMA VEĽMI JEMNÁ
     	AROMA LEGGERO
     	ARÓMA STREDNÁ
     	ARÓMA VÝRAZNÁ
     	ARÓMA VEĽMI VÝRAZNÁ
     	Osobné nastavenie (ak je naprogramované) / Štandard

Po výdaji sa nastavenie arómy vráti na hodnotu .

9.2 Voľba množstva kávy

Na domovskej stránke zvolte požadované množstvo kávy v šálke stlačením „☕ MNOŽSTVO“ (B7):

    	MNOŽSTVO SMALL
    	MNOŽSTVO MEDIUM
    	MNOŽSTVO LARGE
    	MNOŽSTVO X-LARGE
    	Osobné množstvo (ak je naprogramované) / Štandardné množstvo



Po výdaji sa nastavenie množstva vráti na hodnotu .

9.3 Príprava kávy použitím zrnkovej kávy







Pozor!

Nepoužívajte karamelizované kávové zrnká alebo kávové zrnká obalené v cukre, pretože by sa mohli nalepiť do mlynčeka na kávu a znemožniť jeho používanie.

1. Nасыpte zrnkovú kávu do príslušného zásobníka (A3) (obr. 12).
2. Pod vydávač kávy (A8) umiestnite šálku.
3. Vydávač kávy znížte tak, aby bol čo najbližšie k šálke (obr. 13): dosiahnete tak lepšiu penu.
4. Stláčajte  (B10) alebo  (B8), dokým sa nezobrazí požadovaná káva.
5. Potom na domovskej stránke vyberte požadovanú kávu:
 - ESPRESSO
 - DOPPIO+
 - KÁVA
 - LONG
 - AMERICANO
 - 2X ESPRESSO
6. Príprava je spustená a na displeji (B) sa objaví obrázok zvoleného nápoja a progresívna lišta zobrazujúca priebeh prípravy.



Poznámka:

- Je možné pripraviť súčasne dve šálky kávy ESPRESSO stlačením aj „2X“  počas prípravy 1 ESPRESSO (obrázok zostane zobrazený na niekoľko sekúnd na začiatku prípravy).
- Kým spotrebič pripravuje kávu, výdaj je možné kedykoľvek zastaviť stlačením ktorejkoľvek ikony  STOP STOP“.
- Pokiaľ si prajete zvýšiť množstvo kávy v šálke, stačí po dokončení výdaja stlačiť „ EXTRA“: po dosiahnutí požadovaného množstva stlaďte  STOP STOP“.

Po dokončení prípravy je spotrebič pripravený pre ďalšie použitie.



Poznámka!

- V priebehu použitia sa na displeji môžu zobraziť niektoré správy (NAPLNĚTE NÁDRŽKU, VYPRAZDNITE NÁDOBU NA ZVYŠKY KÁVY atď.) ktorých význam je uvedený v kapitole „24. Správy zobrazené na displeji“.
- Horúcejšiu kávu dosiahnete postupujte spôsobom uvedeným v odseku „9.6 Odporúčania pre dosiahnutie horúcejšej kávy“.
- Pokiaľ káva vyteká len po kvapkách alebo je málo hustá či s malým > množstvom peny alebo je veľmi studená, preštudujte si pokyny uvedené v odseku „9.5 Nastavenie kávového mlynčeka“ a v kapitole „25. Riešenie problémov“.
- Príprava každej kávy sa dá osobne nastaviť (pozri kapitoly „16. Osobné nastavenie nápojov“ a „17. Uloženie vlastného profilu do pamäte“).
- Pokiaľ je režim „Úspora Energie“ aktívny, môže trvať niekoľko sekúnd, než dôjde k výdaju prvej kávy.

9.4 Príprava kávy použitím mletej kávy





Pozor!

- Nikdy do spotrebiča nesypte mletú kávu, kým je spotrebič vypnutý, aby ste tak zabránili rozsypaniu kávy vnútri a znečisteniu spotrebiča. Spotrebič by sa týmto spôsobom mohol poškodiť.
- Nikdy nesypte viac ako 1 zarovnanú odmerku (C2), inak by mohlo dôjsť ku znečisteniu spotrebiča alebo k upchatiu násypky (A4).





Poznámka!

Ak sa používa kúpená namletá káva, je možné pripraviť iba jednu kávu naraz.

1. Opakovane stlaďte „ ARÓMA“ (B6), kým sa na displeji (B) nezobrazí „“ (mletá).
2. Otvorte vrchnák násypky na mletú kávu (A2).
3. Ubezpečte sa, že násypka (A4) nie je upchaná, potom nasypte zarovnanú odmerku mletej kávy (obr. 14).
4. Umiestnite jednu šálku pod ústia vydávača kávy (A8) (obr. 13).
5. Na domovskej stránke zvolte požadovanú kávu (ESPRESSO, KÁVA, LONG, AMERICANO);
6. Príprava je spustená a na displeji sa objaví obrázok zvoleného nápoja a progresívna lišta zobrazujúca priebeh prípravy.



Poznámka!

- Kým spotrebič pripravuje kávu, výdaj je možné kedykoľvek zastaviť stlačením ktorejkoľvek ikony  STOP STOP“.
- Pokiaľ si prajete zvýšiť množstvo kávy v šálke, stačí po dokončení výdaja stlačiť „ EXTRA“: po dosiahnutí požadovaného množstva stlaďte  STOP“.

Po dokončení prípravy je spotrebič pripravený pre ďalšie použitie.



Pozor! Príprava kávy LONG

V polovici prípravy sa objaví správa „NASYPTE MLETÚ KÁVU, MAXIMÁLNE JEDNU ODMERKU“. Potom nasypte zarovnanú odmerku mletej kávy a stlaďte  OK“.



Poznámka!

- V priebehu použitia sa na displeji môžu zobraziť niektoré správy (NAPLNĚTE NÁDRŽKU, VYPRAZDNITE NÁDOBU NA ZVYŠKY KÁVY atď.) ktorých význam je uvedený v kapitole „24. Správy zobrazené na displeji“.
- Horúcejšiu kávu dosiahnete postupujte spôsobom uvedeným v odseku „9.6 Odporúčania pre dosiahnutie horúcejšej kávy“.
- Pokiaľ je režim „Úspora Energie“ aktívny, môže trvať niekoľko sekúnd, než dôjde k výdaju prvej kávy.

9.5 Nastavenie kávového mlynčeka

Mlynček na kávu nie je treba regulovať, aspoň spočiatku, pretože bol výrobcom nastavený tak, aby bolo dosiahnuté správne vydávanie kávy..

Pokiaľ však po príprave prvých káv dochádza k nepríliš hmotnému výdaju s malým množstvom peny, alebo príliš pomalému výdaju kávy (po kvapkách), je treba výdaj kávy upraviť pomocou gombíka určeného na reguláciu stupňa pomletia (A5 - obr. 11).

i Poznámka!

Regulačný gombík je možné otočiť, len kým je kávový mlynček v chode, počas začiatkovej fázy prípravy kávových nápojov.



Ak káva vteľká pomaly alebo nevyteľká vôbec, otočte o jedno cvaknutie v smere otáčania hodinových ručičiek smerom k číslu 7.

Naopak, pre získanie hustejšej kávy a pre zlepšenie vzhľadu peny otočte o jedno cvaknutie dolava smerom k číslu 1 (nie viac ako o jedno cvaknutie naraz, pretože ináč by káva mohla vychádzať po kvapkách). Efekt tejto úpravy sa prejaví až po výdaji najmenej 2 káv za sebou. Ak sa po tejto úprave nedosiahne požadovaného výsledku, je potrebné zopakovať úpravu otáčaním gombíka vždy o jedno cvaknutie.

9.6 Odporúčania pre dosiahnutie horúcejšej kávy

Horúcejšiu kávu dosiahnete aj nasledujúcim postupom:

- vykonajte preplachovanie vybratím funkcie „Preplachovanie“ v menu nastavenia (odstavec „8.1 Preplachovanie“),
- nahrejte šálku horúcou vodou (použite funkciu horúca voda, pozri kapitolu „12. Výdaj horúcej vody“),
- zvýšte teplotu kávy v menu programovania (odstavec „8.10 Teplota kávy“).

10. PRÍPRAVA HORÚCICH NÁPOJOV S MLEKOM

i Poznámka!

Aby sa zabránilo dosiahnutiu málo napeneného mlieka alebo veľkých bublín, vždy vyčistite veko nádržky na mlieko (D2) a trysku horúcej vody (A9) podľa opisu v odsekoch „10.4 Čistenie nádržky na mlieko po každom použití“, „18.10 Čistenie nádržky na mlieko“ a „18.11 Čistenie trysky horúcej vody/pary“.

10.1 Naplnenie a zasunutie nádržky na mlieko



1. Odoberte veko (D2) (obr. 15).
2. Naplňte nádržku na mlieko (D3) potrebným množstvom mlieka, neprevyšujúc hladinu po rysku MAX vytlačenu na nádobke (obr. 16). Nezabudnite, že každá čiarka vytlačená naboku nádržky približne zodpovedá 100 ml mlieka.

i Poznámka!

- Pre dosiahnutie hustejšej a rovnomernejšej peny použite celkom odtučnené mlieko alebo polotučné mlieko s teplotou, ktorú má v chladničke (cca 5° C).
 - Ak je aktívny režim „Úspora energie“, výdaj nápoja si môže vyžadovať niekoľko sekúnd.
3. Uistite sa, že hadička na nasávanie mlieka (D4) je starostlivo zasunutá do príslušného miesta na spodku veka nádržky na mlieko (obr. 17).
 4. Nasadte naspäť veko na nádržku na mlieko.
 5. Ak sa nachádza, vytiahnite vydávач horúcej vody/ pary (C6) stlačením uvoľňovacieho tlačidla (C7) (obr. 18).
 6. Zatlačte nádržku na mlieko (D) na trysku (A9) až na doraz (obr. 19): spotrebič vydá signálny tón (ak je funkcia zvukového signálu aktívna).
 7. Umiestnite dostatočne veľkú šálku pod ústia vydávачa kávy (A8) a pod hadičku vydávачa napeneného mlieka (D5), regulujúč dĺžku hadičky vydávачa mlieka tak, že ju priblížite k šálke jednoduchým potiahnutím smerom dole (obr. 20).
 8. Dodržujte pokyny uvedené pre každú špecifickú funkciu.

10.2 Regulácia množstva peny

Otáčaním gombíka regulácie peny (D1) sa volí množstvo peny v mlieku, ktorá bude vydaná počas prípravy mliečnych nápojov.

Poloha gombíka	Opis	Odporúča sa pre...
	ŽIADNA PENA	HORÚCE MLEIKO (nenapenené) /CAFFELATTE
	MINIMÁLNA PENA	LATTE MACCHIATO/ FLAT WHITE
	MAXIMÁLNA PENA	CAPPUCCINO/ CAPPUCCINO+ / CAPPUCCINO MIX / ESPRESSO MACCHIATO / HORÚCE MLEIKO (napenené)

10.3 Automatická príprava nápojov s mliekom

1. Naplňte a zasuňte nádržku na mlieko (D) ako je to uvedené na predchádzajúcom obrázku.
2. Na domovskej stránke vyberte požadovaný nápoj:
 - CAPPUCCINO
 - LATTE MACCHIATO
 - CAFFELATTE
 - HORÚCE MLEIKO
 - CAPPUCCINO+
 - ESPRESSO MACCHIATO
 - FLAT WHITE
 - CAPPUCCINO MIX
3. Na displeji (B) spotrebič odporúča otočiť gombíkom regulácie peny (D1) na základe peny, ktorú predpokladá originálny recept: potom otočte gombíkom nachádzajúcim sa

na veku nádržky na mlieko (D2) a potvrďte voľbu stlačením „✓“ OK“.

- Po niekoľkých sekundách spotrebič automaticky začne prípravu a na displeji sa objaví obrázok zvoleného nápoja a progresívna lišta zobrazujúca priebeh prípravy.

i **Poznámka: všeobecné informácie pre všetky prípravy s mliekom**

- „ESC“: stlačte, ak chcete úplne prerušiť prípravu a vrátiť sa na domovskú stránku.
- „STOP“: stlačte na prerušenie výdaja mlieka alebo kávy a prejdite k nasledujúcemu výdaju (ak ho plánujete) na dokončení nápoja.
- Ak chcete po dokončení výdaja zvýšiť množstvo kávy v šálke, stačí stlačiť „+“ EXTRA“.
- Príprava každého nápoja s mliekom sa dá osobne nastaviť (pozri kapitoly „16. Osobné nastavenie nápojov 0“ a „17. Uloženie vlastného profilu do pamäte“).
- Nenechávajte nádržku s mliekom príliš dlho vonku z chladničky: čím viac sa zvyšuje teplota mlieka (5° C ideálna), tým viac sa zhoršuje kvalita peny.

Po dokončení prípravy je spotrebič pripravený pre ďalšie použitie.

10.4 Čistenie nádržky na mlieko po každom použití

⚠ **Pozor! Nebezpečenstvo popálenín**

Počas čistenia vnútorného vedenia nádržky na mlieko z hadičky vydávača napeneného mlieka (D5) vyteká trochu horúcej vody a pary. Dávajte pozor, aby ste sa nepostriekali horúcou vodou.

Po každom použití funkcií mlieka sa zobrazí požiadavka „OTOČTE GOMBÍK NA <CLEAN> PRE SPUSTENIE ČISTENIA“ a je potrebné vykonať čistenie veka napeňovača mlieka

- Ponechajte nádržku na mlieko (D) zasunutú v spotrebiči (nie je potrebné vyprázdniť nádržku na mlieko).
- Umiestnite šálku alebo inú nádobu pod hadičku vydávača napeneného mlieka (obr. 20).
- Otočte gombík na reguláciu peny (D1) na „CLEAN“ (obr. 21): na displeji (B) sa zobrazí „PREBIEHA ČISTENIE NÁDRŽKY NA MLIEKO, NÁDOBA POD VÝDÁVAČ MLIEKA“ (obr. 22) spolu s lištou priebehu čistenia. Čistenie sa preruší automaticky.
- Nastavte gombík regulácie peny na jednu z volieb typu peny.
- Odstráňte nádržku na mlieko a vyčistite trysku pary (A9) pomocou špongie (obr.23).

i **Poznámka!**



- Pokiaľ je potrebné pripraviť viac šálok nápojov s mliekom, pokračujte v čistení nádržky na mlieko po poslednej príprave. Na pokračovanie ďalšou prípravou po zobrazení hlásenia ohľadom funkcie CLEAN stlačte „ESC“.

- Ak sa čistenie nevykoná, na displeji sa objaví symbol  na pripomenutie, že je potrebné vykonať čistenie nádržky na mlieko.
- Nádržka so zvyšným mliekom sa môže uchovávať v chladničke.
- V niektorých prípadoch pre vykonanie čistenia je nutné počkať, kým sa spotrebič nezohreje.

📶 11. FUNKCIA ČAJ

⚠ **Pozor! Nebezpečenstvo popálenín.**

Spotrebič počas výdaja horúcej vody nenechávajte bez dozoru.

- Skontrolujte, či vydávač horúcej vody/pary (C6) je správne pripojený k tryske horúcej vody/pary (A9).
- Do šálky vložte vrecko čaju a šálku položte pod vydávač (čo najbližšie, aby sa zabránilo vystreknutiu).
- Na domovskej stránke vyberte „ FUNKCIA ČAJ“.
- „HORÚCA VODA PRE“; zvolte:
 - požadované množstvo stlačením   (obr. 24),
 - požadovanú teplotu vody výberom z možných čajov: každému čaju (biely, zelený, oolong, čierny) zodpovedá konkrétna teplota vydávanej vody (obr. 25).
- Po výbere nápoja sa na displeji (B) objaví príslušný obrázok a progresívna lišta zobrazujúca priebeh prípravy.
- Spotrebič vydá zvolené množstvo horúcej vody a potom automaticky výdaj preruší. Pre ručné prerušenie výdaja stlačte „STOP“.

i **Poznámka!**



- Ak je aktívny režim „Úspora energie“, výdaj horúcej vody si vyžiada niekoľko sekúnd.
- Množstvo horúcej vody v šálke sa dá nastaviť podľa vlastných požiadaviek (pozri kapitoly „16. Osobné nastavenie nápojov 0“ a „17. Uloženie vlastného profilu do pamäte“).
- Vydávanie môžete kedykoľvek prerušiť stlačením „STOP“;
- Pokiaľ si prajete zvýšiť množstvo vody v šálke, stačí po dokončení výdaja stlačiť „+“ EXTRA“: po dosiahnutí požadovaného množstva stlačte „STOP“.

📶 12. VÝDAJ HORÚCEJ VODY

⚠ **Pozor! Nebezpečenstvo popálenín.**

Spotrebič počas výdaja horúcej vody nenechávajte bez dozoru.

- Skontrolujte, či vydávač horúcej vody/pary (C6) je správne pripojený k tryske horúcej vody/pary (A9).
- Umiestnite pod vydávač nádobu (čo najbližšie, aby nedochádzalo k rozstrekovaniu vody).

- Na domovskej stránke vyberte „ HORÚCA VODA“. Na displeji (B) sa objaví príslušný obrázok a progresívna lišta zobrazujúca priebeh prípravy.
- Spotrebič vydá horúcu vodu a potom automaticky výdaj preruší. Pre ručné prerušenie výdaja horúcej vody stlačte „ STOP“.

Poznámka!

- Ak je aktívny režim „Úspora energie“, výdaj horúcej vody si vyžiada niekoľko sekúnd.
- Príprava horúcej vody sa dá osobne nastaviť (pozri kapitoly „16. Osobné nastavenie nápojov“ a „17. Uloženie vlastného profilu do pamäte“).



13. VÝDAJ PARY





Pozor! Nebezpečenstvo popálenín.

Spotrebič počas výdaja pary nenechávajte bez dozoru.

- Skontrolujte, či vydávač horúcej vody/pary (C6) je správne pripevnený k tryske horúcej vody/pary (A9).
- Nádobu naplňte kvapalinou, ktorá sa má zohriať alebo napeňte a ponorte vydávač horúcej vody/pary do kvapaliny.



- Na domovskej stránke vyberte „ PARA“. Na displeji (B) sa objaví príslušný obrázok a progresívna lišta zobrazujúca priebeh prípravy a po niekoľkých sekundách z vydávača horúcej vody/pary vychádza para, ktorá zohrieva kvapalinu.
- Po dosiahnutí požadovanej teploty alebo hladiny peny prerušte výdaj pary stlačením „ STOP“.



Pozor!

Výdaj pary vždy prerušte pred vytiahnutím nádoby s kvapalinou, aby ste zabránili popáleninám spôsobeným postriekaním.

Poznámka!

Ak je aktívny režim „Úspora energie“, výdaj pary si môže vyžadovať niekoľko sekúnd.

13.1 Odporúčania pre použitie pary na napenenie mlieka

- Pri výbere rozmerov nádoby berte do úvahy, že objem tekutiny sa zvýši 2 alebo 3-násobne.
- Pre dosiahnutie hustejšej a bohatšej peny použite úplne odtučnené mlieko alebo polotučné mlieko s teplotou, ktorú má v chladničke (cca 5 °C).
- Aby ste dosiahli krémovitejšiu penu, otáčajte nádržku pomalými pohybmi smerom dohora.

- Aby sa vyšlo nedostatočne napenenému mlieku alebo mlieku s obsahom veľkých bublín, vyčistite vždy vydávač (C6) podľa opisu v nasledujúcom odseku.

13.2 Čistenie vydávača horúcej vody/pary po použití











Čistite vydávač horúcej vody/pary (C6) po každom použití, vyhnete sa tak ukladaniu zvyškov mlieka vo vnútri alebo jeho upchaniu.

- Pod vydávač horúcej vody/pary položte nádobu a nechajte vytiecť trochu vody (pozri kapitolu „12. Výdaj horúcej vody“). Potom prerušte výdaj horúcej vody stlačením „ STOP“.
- Počkajte niekoľko minút, kým vydávač horúcej vody/pary nevychladne; potom ho vytiahnite (obr. 18) stlačením uvoľňovacieho tlačidla (C7). Jednou rukou držte vydávač a druhou otočte a potiahnite napeňovač mlieka smerom nadol (obr. 26).
- Potiahnite aj trysku pary jej vytiahnutím smerom nadol (obr. 27).
- Skontrolujte, či otvor trysky nie je upchatý. V prípade potreby ho vyčistite pomocou špendlíka.
- Starostlivo umyte prvky vydávača špongiou a vlažnou vodou.
- Vložte trysku a napeňovač mlieka uložte na trysku posunutím smerom nahor a otočením až do uchytania.



14. PRÍPRAVA HORÚCEJ ČOKOLÁDY

Na domovskej stránke zvolte ČOKOLÁDA a postupujte nasledujúcim spôsobom:

- „VYBERTE ŠÁLKY A HUSTOTU (FÁZA 1 Z 5)“: zatlačením šípok vyberte, či sa má pripraviť 1 šálka ( ) alebo 2 šálky ( ) a požadovanú hustotu (min=; max = ) , potom stlačte „ NEXT“ na potvrdenie výberu a prejdite k nasledujúcej fáze (alebo stlačte „ BACK“ pre návrat na predchádzajúce zobrazenie).
- „DO DŽBÁNU VLOŽTE ZMIEŠAVAČ ČOKO (FÁZA 2 Z 5)“: nadvihnite vrchnák džbánu (E1) (obr. 28), zatlačte uvoľňovací jazdec (E6) a vytiahnite lievik džbánu (E2) (obr. 28). Uistite sa, či hadička na vydávanie pary (E3) a zmiešavač čoko (E4) sú založené (obr. 29), potom založte násyпку zloženú do džbánu (obr. 30).
- Stlačte „ NEXT“ na prechod do nasledujúcej fázy (alebo stlačte „ BACK“ pre návrat na predchádzajúce zobrazenie).
- „NALEJTE MLIEKO ALEBO VODU DO POŽADOVANEJ ÚROVNE (FÁZA 3 Z 5)“ (obr. 31): pre prípravu jednej šálky čokolády

nalejte do lievika mlieko s teplotou z chladničky (alebo čerstvú vodu) až po hladinu . Ak, naopak, chcete pripraviť 2 šálky alebo „džbán“ čokolády, nalejte mlieko (alebo vodu) až po hladinu . Po naliatí mlieka (alebo vody) stlačte „ NEXT“ (alebo stlačte „ BACK“ pre návrat na predchádzajúce zobrazenie).

5. „PRIDAJTE ČOKOLÁDU V PRÁŠKU Z NÁSYPKY (FÁZA 4 Z 5)“ (obr. 32): na prípravu šálky čokolády pridajte dve odmerky (C2) (25 g) prípravku na horúcu čokoládu. Pre prípravu dvoch šálok alebo džbánu horúcej čokolády pridajte 4 odmerky prípravku pre horúcu čokoládu. Po nasypání prípravku stlačte „ NEXT“ (alebo stlačte „ BACK“ pre návrat na predchádzajúce zobrazenie).



Pozor!

Uistite sa, či otvor lievika označený na obr. 33 je vyčistený.



Poznámka!

- Mlieko sa naleje, keď lievik s hadičkou na vydávanie pary a zmiešavač sú už založené a nesmie prekročiť hladinu označenú na kanvici; podľa osobnej chuti zvýšte alebo znížte množstvo prípravku pre horúcu čokoládu.
- V prípade, ak sa namiesto mlieka použije voda, dodržiavajte tie isté pokyny uvedené pre mlieko.
- Na správnu prípravu horúcej čokolády nalejte do násypky najprv mlieko (alebo vodu) a potom prípravok alebo kakao.

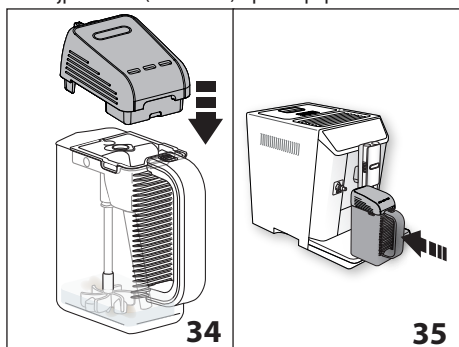

6. „ZATVORTE VEKO A VLOŽTE DŽBÁN, STLAČTE OK NA SPUSTENIE“: Znovu zatvorte veko (obr. 34) a uchyťte kanvicu k tryske potlačéním na doraz (obr. 35): spotrebič vydá signálny tón (ak je funkcia zvukového signálu aktívna);
7. Stlačte „ OK“ pre spustenie funkcie: spotrebič začne miešať prípravok a následne vydá paru na zohrievanie.



Poznámka!

- Ak práškový prípravok pre horúcu čokoládu neobsahuje zahusťovadlo, regulovaním hustoty nebudete vidieť žiadny rozdiel.
- Ak chcete prerušiť prípravu čokolády, stlačte „ STOP“.

Po dokončení prípravy sa spotrebič pripraví na ďalšie použitie. Čokoláda je pripravená na naliatie do šálky.



Nebezpečenstvo popálenín!

- Počas prípravy čokolády sa džbán a veko veľmi zohrejú: na vytiahnutie džbánu a naliatie čokolády používajte iba jeho rukoväť.
- Počas prípravy čokolády je bežné, že z otvorov veka kanvice čokolády uniká para.
- Je bežné, že, z dôvodu zohrievania mlieka, budú vnútri kanvice škvryny od postriekania mliekom.
- Množstvo čokolády v šálke sa mení na základe zvolenej hustoty: ak si zvolíte vyšokú hustotu, množstvo bude menšie v porovnaní s prípravou s nižšou hustotou.



15. PRÍPRAVA STUDENÝCH NÁPOJOV

15.1 Príprava studenej kávy

Na domovskej stránke zvolte „ STUDENÁ KÁVA“ a postupujte nasledujúcim spôsobom:

1a. Pri použití zrnkovej kávy: „VYBERTE ARÓMU (FÁZA 1 ZO 7)“ (obr. 36): vyberte požadovanú arómu kávy (pre optimálny výsledok odporúčame zvoliť „ARÓMA EXTRA SILNÁ“).

1b. Pri použití mletej kávy: Opakovane stlačte „ ARÓMA“ (B6), kým sa na displeji (B) nezobrazí „“ (mletá).

2. Stlačte „ NEXT“ (alebo stlačte „ BACK“ pre návrat na predchádzajúce zobrazenie).
3. „VYBERTE VEĽKOSŤ ŠÁLKY A MNOŽSTVO PENY (FÁZA 2 Z 7)“ (obr. 37): vyberte množstvo tekutiny v šálke („malá“ o „veľká“) a množstvo peny (min, med, extra): pomocou šípok umiestnených nižšie. Potom stlačte „ NEXT“ (alebo stlačte „ BACK“ pre návrat na predchádzajúce zobrazenie).



Poznámka!

Pri použití zomletej kávy je možné pripraviť iba malú šálku kávy.

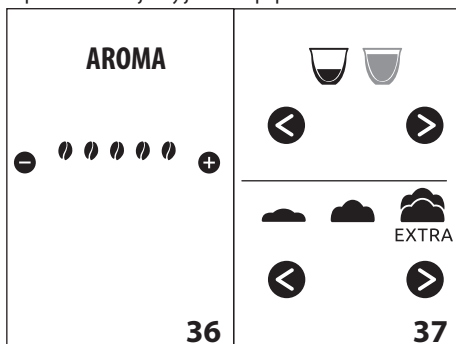

4. „VLOŽTE VZDUCHOVÝ ZMIEŠAVAČ DO DŽBÁNU (FÁZA 3 Z 7)“ (obr. 38): nadvihnite veko džbánu (E1) (obr. 38), zatlačte uvoľňovací jazdec (E6) a vytiahnite násypku džbánu (E2) (obr. 38). Uistite sa že vzduchový zmiešavač (E7) je založený a zložený násypku založte na džbánu (obr. 39).

i Poznámka!

- Aby bol nápoj správne pripravený, skontrolujte, že nie je zapojená hadička na výdaj pary (E3).
- Nikdy nekladajte kryt „Džbánu mix“ na trysku (A9) bez džbánu (E5), pretože priamy kontakt s pohybujúcim sa zmiešavačom môže byť nebezpečný.

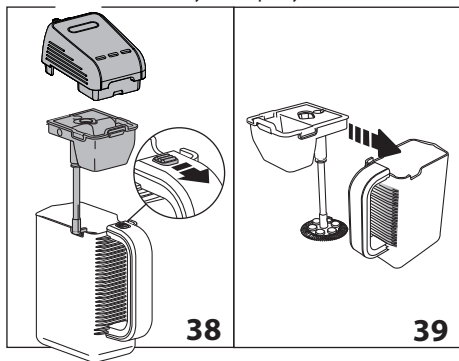

5. Stlač „>“ NEXT“ na prechod do nasledujúcej fázy (alebo stlačte „<“ BACK“ pre návrat na predchádzajúce zobrazenie).
6. „VLOŽTE 9 (alebo 18) KOCIEK ĽADU A CUKOR (FÁZA 4 Z 7)“, (obr. 40): vložte kocky ľadu pripravené v dodanej forme (C9) a cukor v množstve vhodnom na prípravu „malého“ alebo veľkého“ nápoja, potom stlačte „>“ NEXT“ (alebo stlačte „<“ BACK“ pre návrat na predchádzajúce zobrazenie).

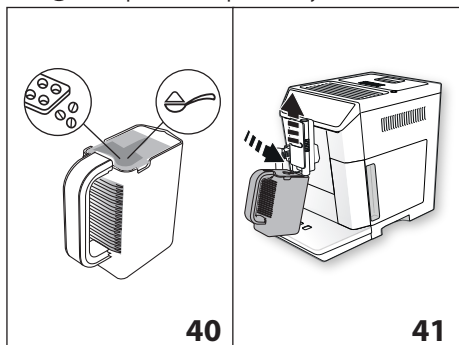

7. POLOŽTE DŽBÁN POD VYDÁVAČ KÁVY (FÁZA 5 Z 7)“ (obr. 41): nadvihnite vydávač kávy (A8) a džbán umiestnite tak, aby káva vytekala priamo do džbánu (E): stlačte „>“ OK“ na spustenie funkcie.

8. Začne sa vydávanie kávy (obr. 42). Na displeji sa zobrazí „VYDÁVANIE ESPRESSA, ARÓMA EXTRA SILNÁ“ a lišta zobrazujúca priebeh. Vydávanie sa preruší automaticky. Na ručné prerušenie prípravy stlačte „ESC“.

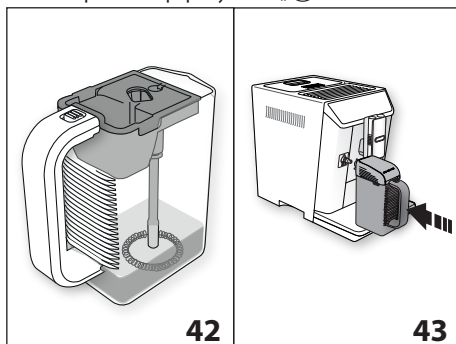

9. „ZATVORTE VEKO A VLOŽTE DŽBÁN, STLAČTE OK NA SPUSTENIE“ (obr. 43). Vytiahnite džbán (E), zatvorte veko (E1) a zaistite džbán zatlačením na trysku (A9). Na spustenie funkcie stlačte „>“ OK“: spotrebič začne miešať kávu a ľad a na displeji (B) sa zobrazí "STUDENÁ KÁVA" lišta zobrazujúca priebeh prípravy.

Vydávanie sa preruší automaticky:

Na displeji sa zobrazí „POKRAČOVAŤ V MIEŠANÍ?": stlačajte "ÁNO" do dosiahnutia požadovaného množstva peny a/alebo do úplného roztopenia zvyškov ľadu, potom stlačte „<“ STOP“. V miešaní je možné pokračovať 2 razy, maximálne po dobu asi 1 minúty-

i Poznámka!

Miešanie je možné kedykoľvek prerušiť stlačením tlačidla „<“ STOP“ a potvrdením „ÁNO“ pri otázke „PRERUŠIŤ MIEŠANIE?". Ak zvolíte „NIE“, miešanie bude pokračovať.

Po dokončení prípravy sa spotrebič pripraví na ďalšie použitie. Studená káva je pripravená na vylitíe do džbánu.

RECEPT NA OPTIMÁLNY VÝSLEDOK:

- **ĽAD:** vložte 9 kociek (45gr) na jednu šálku alebo 18 kociek (90g) na 2 šálky. Odporúčame používanie dodanej nádržky (C9), ktorá poskytuje kocky optimálnej veľkosti.
- **KÁVA:** používajte kávu s dostatočným pomerom robusty za účelom získania bohatej peny.
- **CUKOR:** na jednu šálku kávy použite jednu lyžičku cukru. Odporúčame používanie kryštálového cukru.

15.2 Príprava peny na studenom mlieku

Na domovskej stránke zvolte „>“ PENA NA MLIEKU“ a postupujte nasledujúcim spôsobom:

1. „VYBERTE VEĽKOSŤ ŠÁLKY A MNOŽSTVO PENY (FÁZA 1 ZO 4)“ (obr. 37): vyberte množstvo tekutiny v šálke („malá“ o

„veľká“) a množstvo peny (☹ min, ☹ med, ☹ extra): potom stlačte „> NEXT“ (alebo stlačte „< BACK“ pre návrat na domovskú stránku).

2. „VLOŽTE VZDUCHOVÝ ZMIEŠAČ DO DŽBÁNU (FÁZA 2 Z 7)“ (obr. 39): nadvihnite veko džbánu (E1) (obr. 38), zatlačte uvoľňovací jazdec (E6) a vyťahnite násytku džbánu (E2) (obr. 38). Uistite sa že vzduchový zmiešavač (E7) je založený a zložený násytku založte na džbánu (obr. 39).

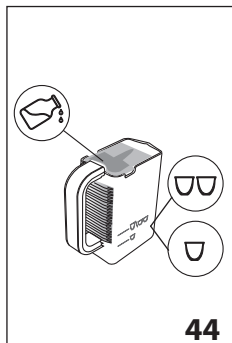

3. Stlačte „> NEXT“ naprechod do nasledujúcej fázy (alebo stlačte „< BACK“ pre návrat na predchádzajúce zobrazenie).

4. „NALEJTE MLIEKO PO POŽADOVANÚ ÚROVEŇ (FÁZA 3 ZO 4)“ (obr. 44): nalejte studené mlieko v množstve vhodnom na prípravu vybraného objemu (malá šálka má 100ml, veľká šálka má 200 ml),

potom stlačte „> NEXT“ (alebo stlačte „< BACK“ pre návrat na predchádzajúce zobrazenie).

5. „ZATVORTE VEKO A VLOŽTE DŽBÁN, STLAČTE OK NA SPUSTENIE“: zatvorte veko (E1) a zaistite džbán zatlačením na trysku (A9).
6. Stlačte „✔ OK“: spustí sa zmiešavač a na displeji (B) sa zobrazí „PENA STUDENÉHO MLIEKA“ a lišta zobrazujúca priebeh prípravy.

Vydávanie sa preruší automaticky.

i Poznámka!

- Prípravu je možné kedykoľvek prerušiť stlačením tlačidla „✘ STOP“ a potvrdením „ÁNO“.
- Po dokončení prípravy sa na displeji zobrazí „POKRAČOVAŤ V MIEŠANÍ?“. stlačíte „ÁNO“ až do dosiahnutia požadovanej peny, potom stlačte „✘ STOP“. V miešaní je možné pokračovať 2 razy, maximálne po dobu asi 1 minúty. Ak ste spokojní s pripravenou penou, stlačte „NIE“.

16. OSOBNÉ NASTAVENIE NÁPOJOV

Arómu (pre nápoje, kde je uvedená) a dĺžku nápojov (okrem studenej kávy a studeného mlieka) môžete osobne nastaviť.

1. Uistite sa, že je aktívny ten profil, pre ktorý chcete personalizovať nápoj: pri každom zo 6 profilov je možné zvoliť nápoje „MY“ (moje).
2. Na domovskej stránke stlačte (B1).

3. Vyberte nápoj, ktorý chcete osobne nastaviť, a vstúpte do zobrazenia osobného nastavenia. Príslušné doplnky musia byť založené.
4. (iba kávové nápoje) „ZVOLTE ARÓMU KÁVY“: Vyberte požadovaný arómu stlačením alebo a stlačte „✔ OK“.
5. „OSOBNÉ NASTAVENIE MNOŽSTVA KÁVY (ALEBO VODY), STLAČTE STOP PRE ULOŽENIE“: Príprava sa začne a spotrebič navrhne obrazovku osobného nastavenia dĺžky zobrazenú vertikálnou lištou. Hviezdička vedľa lišty predstavuje aktuálne nastavenú dĺžku.
6. Keď dĺžka dosiahne minimálne naprogramovateľné množstvo, na displeji sa objaví „✘ STOP“.
7. Stlačte „✘ STOP“, keď sa v šálke dosiahne požadované množstvo.
8. „CHCETE ULOŽIŤ NOVÉ HODNOTY?“. Stlačte „ÁNO“ alebo „NIE“.

Spotrebič potvrdí, či hodnoty boli uložené alebo nie (podľa predchádzajúceho výberu): stlačte „✔ OK“.

Spotrebič sa vráti na domovskú stránku.

i Poznámka!

- Mliečne nápoje: do pamäte sa uloží aróma kávy a následne sa uložia do pamäte jednotlivito množstvá mlieka a kávy.
- Americano: do pamäte sa uloží aróma kávy a následne sa uložia do pamäte jednotlivito množstvá kávy a horúcej vody.
- Horúca voda: spotrebič vydá horúcu vodu: stlačte „✘ STOP“ na uloženie požadovaného množstva do pamäte.
- Je možné osobne nastaviť nápoje aj pripojením k DeLonghi Coffee Link App.
- Návrat z programovania je možný stlačením ESC: hodnoty nebudú uložené.

Tabuľka s množstvom nápojov		
Nápoj	Štandardné množstvo	Naprogramovateľné množstvo
ESPRESSO	40 ml	20-80 ml
LONG	160 ml	115-250 ml
KÁVA	180 ml	100-240 ml
DOPPIO+	120 ml	80-180 ml
AMERICANO	150 ml	70-480 ml
ČAJ	150 ml	30-420 ml
HORÚCA VODA	250 ml	20-420 ml



17. ULOŽENIE VLASTNÉHO PROFILU DO PAMÄTE

S týmto spotrebičom je možné uložiť do pamäte 6 rôznych profilov, každý z nich je spojený s odlišnou ikonou.

Pre každý profil sú v pamäti uložené osobné nastavenia ARÓMY a MNOŽSTVA nápojov „MY“ (pozri časť „16. Osobné nastavenie

nápojov **my**) a poradie zobrazenia všetkých nápojov na základe frekvencie výberu.

Na výber alebo vstup do profilu stlačte v aktuálne používanom profile (B11) a stláčajte **◀** (B10) alebo **▶** (B8) až do zobrazenia požadovaného profilu a ten stlačte.

i Poznámka!

- Profil „**Q** HOST“: vybrať toho profilu je možné vydať nápoje s nastaveniami z výroby. Funkcia **my** nie je aktívna.
- Je možné premenovať vlastný profil pripojením k DeLonghi Coffee Link App.

Pri osobnom nastavení ikony profilu postupujte takto:

1. Vyberte profil (B11).
2. Vyberte „Osobné nastavenia“.
3. Stláčajte **◀** (B10) alebo **▶** (B8), dokým sa na displeji (B) nezobrazí požadovaná ikona. Zvoľte ju.
4. Výber potvrdte pomocou **✓** OK a spotrebič sa vráti na domovskú stránku.

18. ČISTENIE

18.1 Čistenie spotrebiča

Nasledujúce časti spotrebiča je treba pravidelne čistiť:

- vnútorný obvod spotrebiča,
- nádobu na zvyšky kávy (A10),
- odkvapkávaciu mriežku (A14),
- nádržku na vodu (A16),
- ústia vydávaca kávy (A8),
- násypku na vsypanie mletej kávy (A4),
- vylúhovač (A19), prístupný po otvorení servisných dveriek (A18),
- nádržku na mlieko (D),
- džbán mix (E),
- trysku horúcej vody/pary (A9),
- ovládací panel (B).

! Pozor!

- Na čistenie spotrebiča nepoužívajte rozpúšťadlá, drsné čistiace prostriedky, ani alkohol. Pri plnoautomatických spotrebičoch De'Longhi nie je potrebné používať na čistenie spotrebiča chemické príslady.
- Žiadna časť spotrebiča sa nesmie umývať v umývačke riadu, okrem nádržky na mlieko (D) a kanvice mix..
- Na odstraňovanie vodného kameňa alebo kávových usadenín nikdy nepoužívajte kovové predmety, pretože by

tak mohlo dôjsť k poškrabaniu kovového alebo plastového povrchu.

18.2 Čistenie vnútorného obvodu spotrebiča

Pri obdobiach nečinnosti dlhších ako 3-4 dni silno odporúčame pred použitím spotrebiča ho najprv zapnúť a vypustiť:

1. 2 - 3 preplachovania vybrať funkcie „Preplachovanie“ (odsek „8.1 Preplachovanie **☺**“);
2. horúcou vodou, na niekoľko sekúnd (kapitola „12. Výdaj horúcej vody“).

i Poznámka!

Je bežné, keď sa po vykonaní takéhoto čistenia v nádobe na zvyšky kávy (A10) nachádza voda.

18.3 Čistenie nádoby na zvyšky kávy

Keď sa na displeji (B) objaví „VYPRÁZDNI NÁDOBU NA ZVYŠKY KÁVY“, je potrebné ju vyprázdniť a vyčistiť. Kým sa nádoba na zvyšky kávy (A10) nevyčistí, spotrebič nemôže pripraviť kávu. Spotrebič signalizuje potrebu vyprázdniť nádobu, aj keď nie je plná, v prípade, ak ubehlo 72 hodín od prvej vykonanej prípravy (aby sa výpočet 72 hodín vykonal správne, spotrebič sa nikdy nesmie vypnúť hlavným vypínačom).

! Pozor! Nebezpečenstvo popálenín

Ak sa pripravuje niekoľko káv cappuccino naraz, kovová tácka na odkladanie šálok (A11) sa zahrieva. Počkať, kým vychladne a potom ju uchytiť len za prednú časť.

Na vykonanie čistenia (pri zapnutom spotrebiči):

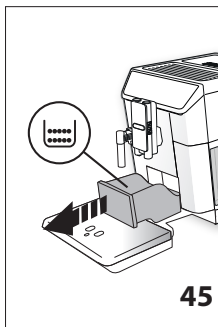

1. Vytiahnite odkvapkávaciu mriežku (A14) (obr. 45), vyprázdňte ju a vyčistite.
2. Vyprázdňte a starostlivo vyčistite nádobu na zvyšky kávy (A10), dbajte na to, aby ste odstránili usadeniny na dne: na túto operáciu použite štetec so špachtľou (C5) vo vybavení.
- 3.

! Pozor!

Pri vybratí odkvapkávacej mriežky je nutné vždy vyprázdniť aj nádobu na zvyšky kávy, aj keď nie je úplne plná. Pokiaľ tento úkon nevykonáte, môže sa stať, že pri príprave ďalších káv sa nádoba na zvyšky kávy naplní viac, ako sa očakáva, a spotrebič sa upchá zvyškami použitej kávy

18.4 Čistenie odkvapkávacej mriežky



Pozor!

Odkvapkávacia mriežka (A14) je vybavená plávajúcím indikátorom (A12) (červenej farby), ktorý označuje hladinu vody (obr. 46). Skôr ako tento indikátor bude prečnievať z tácky na odkladanie šálok (A11), je potrebné vyprázdniť a vyčistiť nádobu, inak by voda mohla pretiecť a poškodiť prístroj, oporný pult alebo okolitý priestor.

Pri vynímaní odkvapkávacej mriežky postupujte takto:

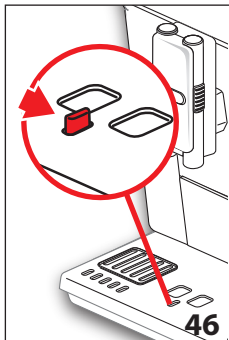

1. Vyberte odkvapkávaciu mriežku a nádobu na zvyšky kávy (A10) (obr. 45).
2. Vyprázdňte odkvapkávaciu mriežku a nádobu na zvyšky kávy a umyte ich.
3. Vložte späť odkvapkávaciu mriežku spolu s nádobou na zvyšky kávy.

18.5 Čistenie vnútra spotrebiča



Nebezpečenstvo úrazu elektrickým prúdom!

Pred akýmkoľvek čistením vnútorných častí spotrebiča musí byť spotrebič vypnutý (pozri „7. Vypnutie spotrebiča“) a odpojený od elektrickej siete. Spotrebič nikdy neponárajte do vody.

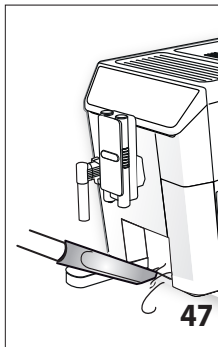

1. Pravidelne (približne raz do mesiaca) skontrolujte, či vnútro spotrebiča (prístupné po vybratí odkvapkávacej mriežky (A14)).
2. V prípade potreby odstráňte usadeniny kávy pomocou štetca v výbave (C5) a špongie.
3. Všetky zvyšky povysávajújte vysávačom (obr. 47).

18.6 Čistenie nádržky na vodu

1. Pravidelne (približne raz do mesiaca) a po každej výmene zmäčkovacieho filtra (C4) (pokiaľ je vo vybavení) vyčistite nádržku na vodu (A16) vlhkou handričkou a malým množstvom jemného čistiaceho prostriedku. Pred naplnením a vložením nádržky riadne opláchnite.
2. Vytiahnite filter (ak je vo vybavení) a opláchnite ho pod tečúcou vodou.

3. Zasuňte naspäť filter (ak je vo vybavení), naplňte nádržku čerstvou vodou a zasuňte ju.
4. (Iba modely so zmäčkovacím filtrom) Vypustite približne 100 ml horúcej vody pre opätovnú aktiváciu filtra.

18.7 Čistenie ústia vydávača kávy

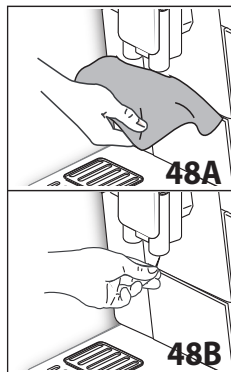

1. Pravidelne čistite ústia vydávača kávy (A8) pomocou špongie alebo handričky (obr. 48A).
2. Kontrolujte, či nie sú upchaté otvory vydávača kávy. Podľa potreby vyberte usadeniny kávy pomocou špáradla (obr. 48B).

18.8 Čistenie násypky na vsypanie mletej kávy

Pravidelne kontrolujte (približne raz za mesiac), či nie je upchatá násypka na vopred namletú kávu (A4). V prípade potreby odstráňte usadeniny kávy pomocou štetca (C5) vo výbave.



18.9 Čistenie vylúhovača

Vylúhovač (A19) je nevyhnutné vyčistiť aspoň raz za mesiac.



Pozor!

Vylúhovač sa nedá vytiahnuť, ak je spotrebič zapnutý.

1. Ubezpečte sa, či bol spotrebič správne vypnutý (pozri kapitolu „7. Vypnutie spotrebiča“).
2. Vytiahnite nádržku na vodu (A16) (obr. 3).
3. Otvorte dverka vylúhovača (A18) (obr. 49) nachádzajúce sa na pravom boku.

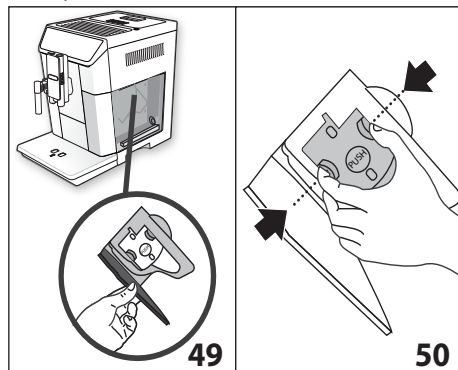

4. Stlačte smerom dovnútra dve farebné uvoľňovacie tlačidlá a súčasne vytiahnite vylúhovač smerom von (obr. 50).

5. Ponorte vylúhovač približne na 5 minút do vody, a potom ho opláchnite pod tečúcou vodou.



Pozor!

VYPLÁČNITE IBA VODOU.

ŽIADNE ČISTIACE PROSTRIEDKY - ŽIADNA UMÝVAČKA RIADU

Čistite vylúhovač bez použitia saponátov, pretože by ho mohli poškodiť.

6. Pomocou štetca (C5) vyčistíte eventuálne zvyšky kávy v sídle vylúhovača, viditeľné cez dvierka.
7. Po vyčistení zasuňte vylúhovač na svoje miesto (obr. 51); potom stlačte nápis PUSH až kým nebudete počuť zvuk zasunutia na doraz.



Poznámka!

Ak je ťažké zasunúť vylúhovač späť, je treba ho nastaviť (pred jeho zasunutím) na správny rozmer silným stlačením dvoch páčok, ako je znázornené na obr. 52.

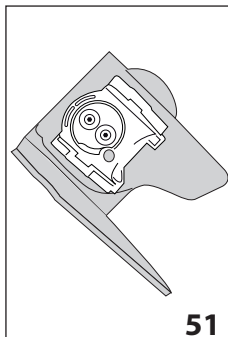

51

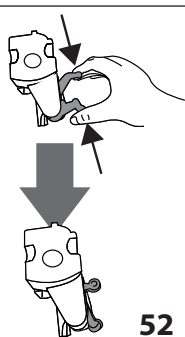

52

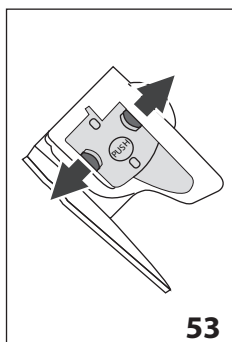

53

8. Po zasunutí skontrolujte, či sa obe farebné tlačidlá vysunuli smerom von (obr. 53).
9. Zavrite kryt vylúhovača.
10. Opäť vložte nádržku na vodu.

3. Otočte gombík regulácie peny proti smeru otáčania hodinových ručičiek (D1) až do polohy „VLOŽIŤ“ (obr. 54) a vytiahnite ju smerom nahor.

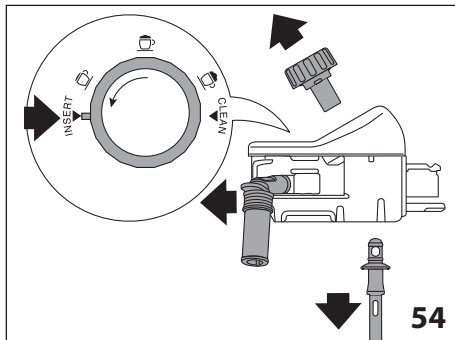

54

4. Dôkladne opláchnite všetky časti teplou vodou a jemným čistiacim prostriedkom. **Je možné umývať všetky časti v umývačke riadu, musia však byť umiestnené do príslušného horného košíka.** Venujte mimoriadnu pozornosť drážke a kanáliku, nachádzajúcich sa pod gombíkom (obr. 55), aby v nich nezostali zvyšky mlieka: eventuálne vyškrabte kanálik pomocou špáradla.

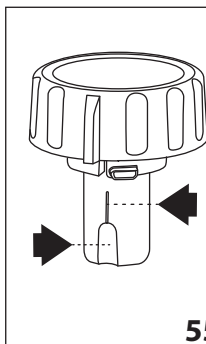

55

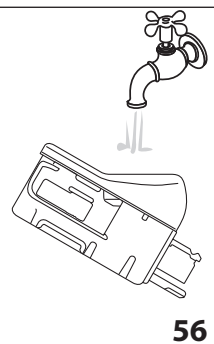

56

5. Opláchnite vnútro umiestnenia gombíka regulácie peny pod tečúcou vodou (obr. 56).
6. Skontrolujte, či nasávacia hadička na mlieko a hadička na výdaj neostali upchané zvyškami mlieka.
7. Nasadte späť gombík tak, aby šípka zodpovedala nápisu „INSERT (VLOŽIŤ)“, nasadte hadičku vydávачa a hadičku nasávača mlieka.
8. Nasadte naspäť veko na nádržku na mlieko (D3).

18.10 Čistenie nádržky na mlieko

Pre zachovanie účinnosti napeňovača mlieka čistite nádržku na mlieko (D) podľa nasledujúceho opisu každé dva dni:

1. Vytiahnite veko (D2).
2. Stiahnite hadicu vydávачa mlieka (D5) a hadicu nasávača (D4) (obr. 54).

18.11 Čistenie trysky horúcej vody/pary

Vyčistite trysku (A9) po každej príprave mlieka odstránením zvyškov mlieka uložených na tesneniach pomocou špongie (obr. 23).

18.12 Čistenie džbánu mix (E)

Kanvicu vyčistíte po každej príprave podľa nasledujúceho opisu:

1. Zdvihnite veko (E1) a odstráňte lievik (E2) stlačením uvoľňovacieho tlačidla (E6) a zdvihnite ho (obr. 28).
2. Vytiahnite z násypky hadičku na vydávanie pary (E3) a zmiešavač čoko (E4) alebo zmiešavač vzduchu (E7).
3. Dôkladne opláchnite všetky časti teplou vodou a jemným čistiacim prostriedkom. **Je možné umývať všetky časti v umývačke riadu, musia však byť umiestnené do príslušného horného košíka.**
4. Potom znova namontujte všetky komponenty.



Poznámka!



Po príprave horúcej čokolády je bežné, ak na zmiešavači počas čistenia nájdete zvyšky: sú to stopy železa obsiahnutého v kaka, ktoré priťahujú magnety zmiešavača.

19. ODVÁPŇOVANIE





Pozor!

- Pred použitím si prečítajte pokyny a štítok prípravku na odvápenie uvedené na obale prípravku na odvápenie.
- Odporúča sa používať výhradne odvápnovacie prípravky De'Longhi. Použitie nevhodných odvápnovacích prípravkov, rovnako ako nesprávne vykonané odvápnovanie môžu viesť k nezrovnalostiam, na ktoré sa nevzťahuje záruka výrobcu.

Spotrebič odvápnite, keď sa na displeji (B) objaví „POTREBNÉ ODVÁPŇOVANIE - STLAČTE OK NA SPUSTENIE (~45min) “: ak chcete odvápnovanie vykonať ihneď, stlačte  „OK“ a vykonajte operácie od bodu 4.

Pre odloženie odvápnovania na inokedy stlačte  „ESC“: na displeji symbol  pripomína, že spotrebič potrebuje odvápnit' (hlásenie sa bude zobrazovať pri každom zapnutí).

Pre vstup do menu odvápnovania:

1. Stlačte  (B2) na vstup do menu.
2. Stláčajte  (B10) alebo  (B8), dokým sa na displeji nezobrazí „ODVÁPNIŤ“.
3. Stlačte  na spustenie cyklu odvápnovania a postupujte podľa pokynov na displeji.
4. „VYTIAHNITE FILTER VODY“ (obr. 57), vytiahnite nádržku na vodu (A16), odoberte filter vody (C4) (ak sa nachádza), vyprázdňte nádržku na vodu. Stlačte  „NEXT“.

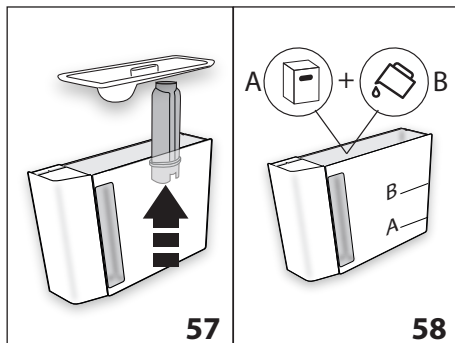

5. „NALEJTE ODVÁPŇOVACÍ PRÍPRAVOK (HLADINA A) A VODU (AŽ PO HLADINU B)“ (obr. 58), do nádržky na vodu nalejte odvápnovací prípravok až po hladinu A (zodpovedá jednému 100 ml baleniu) vytlačenej na vnútornej strane nádržky, potom pridajte vodu (liter), až kým nedosiahnete hladinu B; znovu zasuňte nádržku na vodu. Stlačte „ NEXT“.

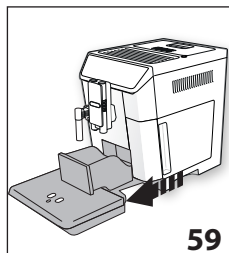

6. „VYPRÁZDNITE NÁDOBU NA ZVYŠKY KÁVY A ODKVAPKÁVACIU MRIEŽKU“ (obr. 59): vyberte, vyprázdňte a znovu vložte odkvapkavicu mriežku (A14) a nádobu na zvyšky kávy (A10). Stlačte „ NEXT“.
7. „UMIESTNITE 2L NÁDOBU, STLAČTE OK PRE SPUSTENIE ODVÁPŇOVANIA“: Pod vydávač horúcej vody/pary (C6) a pod prázdny vydávač kávy (A8) umiestnite nádobu s minimálnym objemom 2 litre (obr. 8).

Pozor! Nebezpečenstvo popálenín

Z vydávača horúcej vody/pary a z vydávača kávy vyteká horúca voda obsahujúca kyseliny. Dávajte pozor, aby ste sa týmto roztokom nepostriekli.

8. Stlačte  „OK“ na potvrdenie nalitia odvápnovacieho roztoku. Na displeji sa zobrazí „PREBIEHA ODVÁPŇOVANIE, ČAKAJTE PROSÍM“: spustí sa program odvápnovania a odvápnovací roztok vyteká z vydávača horúcej vody/pary ako aj z vydávača kávy, pričom automaticky vykoná celú sériu preplachovania s niekoľkými prestávkami na odstránenie zvyškov vápnika zvnútra spotrebiča.

Po približne 25 minútach spotrebič odvápnovanie preruší:

9. „PREPLÁCHNITE A NAPLNTE VODOU AŽ PO HLADINU MAX“ (obr. 5): teraz je spotrebič pripravený na proces preplachovania čerstvou vodou. Vyprázdňte nádržku, ktorú ste použili na zber odvápnovacieho roztoku, a vyberte nádržku

na vodu, vyprázdňte ju, opláchnite pod tečúcou vodou, naplňte ju čerstvou vodou až po rysku MAX a vložte ju späť do spotrebiča.

10. „UMIESTNITE 2I NÁDOBU, STLAČTE OK PRE SPUSTENIE PREPLACHOVANIA“: Znovu položte nádobu použitú na zber odvápnovacieho roztoku pod vydávač kávy a vydávač horúcej vody/pary (obr. 8) a stlačte „OK“.
11. Horúca voda vyteká najprv z vydávača kávy a následne z vydávača horúcej vody/pary a displej zobrazí „PREBIEHA PREPLACHOVANIE, čakajte prosím“.
12. Keď sa voda z nádrčky vyprázdni, vyprázdnite nádobu použitú na zber preplachovacej vody.
13. (Ak bol filter nainštalovaný) „VLOŽTE FILTER DO PRÍSLUŠNÉHO MIESTA“ (obr. 60). Stlačte „NEXT“ a vytiahnite nádržku na vodu, opätovne vložte zmäčkovací filter, ak bol

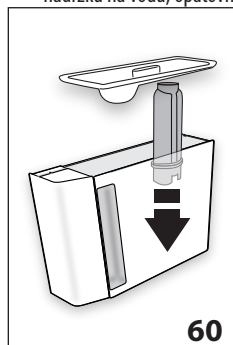

14. „PREPLÁCHNITE A NAPLNITE VODOU AŽ PO HLADINU MAX“ (obr. 5): Naplňte nádržku čerstvou vodou až po rysku MAX.
15. „VLOŽTE NÁDRŽKU NA VODU“ (obr. 6): Opäť vložte nádržku na vodu.
16. „UMIESTNITE 2I NÁDOBU, STLAČTE OK PRE SPUSTENIE PREPLACHOVANIA“:

Znovu položte nádobu použitú na zber odvápnovacieho roztoku pod vydávač horúcej vody/pary (obr. 8) a stlačte „OK“.

17. Horúca voda vyteká z vydávača horúcej vody/pary a displej zobrazí „PREBIEHA PREPLACHOVANIE“.
18. „VYPRÁZDNIŤ ODKVAPKÁVACIU MRIEŽKU“ (obr. 45): Po dokončení preplachovania vyberte, vyprázdňte a znovu založte odkvapkavicu mriežku (A14) a nádobu na zvyšky kávy (A10): stlačte „NEXT“.
19. „DEKALCIFIKÁCIA DOKONČENÁ“: stlačte „OK“;
20. „NAPLNITE NÁDRŽKU ČERSTVOU VODOU“: vyprázdnite nádobu použitú na zber preplachovacej vody, vytiahnite a naplňte nádržku na vodu čerstvou vodou až po rysku MAX a zasuňte do spotrebiča.

Operácia odvápnovania je takto dokončená.

i Poznámka!

- Ak by sa cyklus odvápnovania neukončil správne (napr. nedostatok zásobovania elektrickou energiou), odporúča sa cyklus zopakovať.
- Je normálne, ak po vykonaní cyklu odvápnovania zostane voda v nádobe na zvyšky kávy (A10).

- Spotrebič potrebuje tretie prepláchnutie, ak nádrž na vodu nebola predtým naplnená po maximálnu hladinu: slúži to na zaistenie toho, aby sa vo vnútorných obvodoch spotrebiča nenachádzal odvápnovací roztok. Pred spustením preplachovania vyprázdnite odkvapkavicu mriežku.
- Prípadná požiadavka spotrebiča na odvápnenie v krátkom intervale za sebou je bežná a poskytuje ju rozvinutý systém kontroly použitý v spotrebiči.



20. PROGRAMOVANIE TVRDOSTI VODY

Hlásenie „POTREBNÉ ODVÁPŇOVANIE - STLAČTE OK NA SPUSTENIE (~45min)“ sa zobrazí po stanovenej dobe používania, ktorá závisí od tvrdosti vody.

Spotrebič je z výroby nastavený na „stupň tvrdosti vody 4“. Podľa potreby môžete spotrebič naprogramovať v závislosti od skutočnej tvrdosti vody používanej v rôznych regiónoch a upraviť tak frekvenciu odvápnovania.

20.1 Meranie tvrdosti vody

1. Vyberte z obalu reakčný prúžok „TOTAL HARDNESS TEST“ (C1), ktorý je súčasťou návodu v anglickom jazyku.
2. Ponorte celý prúžok do pohára s vodou približne na jednu sekundu.
3. Vytiahnite prúžok z vody a zľahka ním oklepte. Asi po jednej minúte sa objaví 1, 2, 3 alebo 4 štvorcečky červenej farby v závislosti od tvrdosti vody, pričom každý štvoreček zodpovedá 1 stupňu tvrdosti.

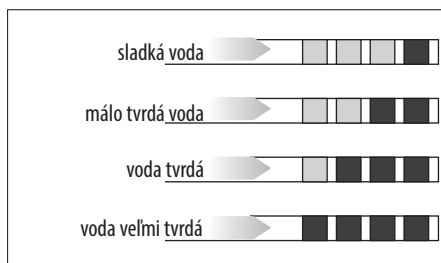

20.2 Nastavenie tvrdosti vody

1. Stlačte „B2“ (B2) na vstup do menu;
2. Stláčajte „B10“ alebo „B8“, dokým sa na displeji (B) nezobrazí „TVRDOSŤ VODY“.
3. Pre zmenu zvolenej úrovne kliknite na samotný symbol, až kým sa nezobrazí požadovaná úroveň (Úroveň 1 = sladká voda, Úroveň 4 = veľmi tvrdá voda).
4. Stlačte „ESC“ pre návrat na domovskú stránku.

Od tejto chvíle je spotrebič naprogramovaný na nové nastavenie tvrdosti vody.



21. ZMÄKČOVACÍ FILTER

Niektoré modely sú vybavené zmäkčovacím filtrom (C4); pokiaľ ho váš model nemá, odporúčame vám ho zakúpiť v autorizovaných strediskách asistencie De'Longhi.

Pre správne použitie filtra sa riadte pokynmi uvedenými nižšie.

21.1 Inštalácia filtra

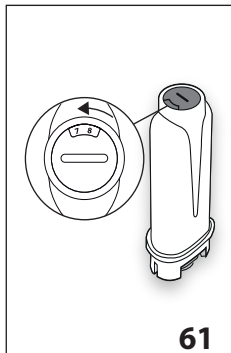

1. Vyberte filter (C4) z obalu.
2. Stlačte „“ (B2) na vstup do menu.
3. Stláčajte „“ (B10) alebo „“ (B8), dokým sa na displeji nezobrazí „ FILTER VODY“.
4. Stlačte „“.
5. „OTOČTE INDIKÁTOR DÁTUMU, AŽ KÝM SA NEZOBRAZIA NASLEDUJÚCE 2 MESIACE“ (obr. 61): otočte kurzorom dátumovníka, až kým sa nezobrazia 2 nasledujúce mesiace použitia. Stlačte „“ NEXT“.

otočte kurzorom dátumovníka, až kým sa nezobrazia 2 nasledujúce mesiace použitia. Stlačte „“ NEXT“.

Poznámka

Trvanlivosť filtra je dva mesiace pri bežnom použití spotrebiča, ak spotrebič zostane nepoužívaný s inštalovaným filtrom, jeho trvanlivosť je maximálne 3 týždne.

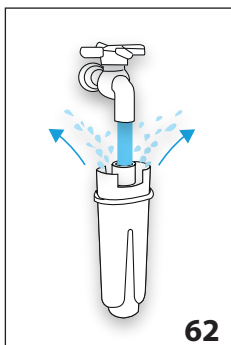

6. „NECHAJTE TIEČť VODU DO OTVOROV, KÝM NEZAČNE VYTEKAŤ“ (obr. 62): Pre aktiváciu filtra nechajte tiečť vodu z vodovodu do otvoru filtra, ako je znázornené na obrázku, tak dlho, kým voda nevychádza z bočných otvorov po dobu viacej ako jednu minútu. Stlačte „“ NEXT“.
7. Vyberte nádržku (A16)

zo spotrebiča a naplňte ju vodou.

8. „PONORTE FILTER DO NÁDRŽKY, ABY Z NEHO VYŠLI VZDUCHOVÉ BUBLINY“ (obr. 63): Zasuňte filter do nádržky na vodu a úplne ho ponorte asi na desať sekúnd, pričom ho nakláňajte tak, aby z neho vyšli vzduchové bubliny. Stlačte „“ NEXT“.
9. „VLOŽTE FILTER DO PRÍSLUŠNÉHO MIESTA A ZATLAČTE AŽ NA DORAZ“: Vložte filter do príslušného miesta (A17 - obr. 60) a zatlačte až na doraz. Stlačte „“ NEXT“.

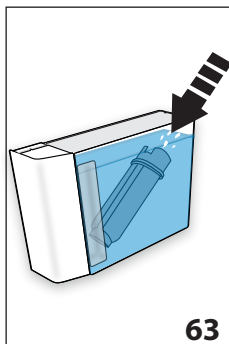

10. „ZASUŇTE NÁDRŽKU NA VODU“: Uzavrte nádržku vekom (A15), potom ju opätovne zasuňte do spotrebiča.

11. „UMIESTNITE NÁDOBU 0,5 L, STLAČTE OK PRE NAPLNENIE FILTRA“ (obr. 8): pod vydávač horúcej vody (C6) umiestnite nádobu a stlačte „ OK“: výdaj sa začne a automaticky sa preruší.

Na displeji sa vedľa času objaví symbol na signalizáciu toho, že funkcia bola aktivovaná. Teraz môžete spotrebič použiť.

21.2 Výmena filtra

Vymeňte filter (C4), keď sa na displeji (B) objaví „VYMEŇTE FILTER VODY, STLAČTE OK NA SPUSTENIE “: ak chcete výmenu vykonať ihneď, stlačte „ OK“ a vykonajte operácie od bodu 4.

Pre odloženie výmeny na inokedy stlačte „ ESC“: na displeji symbol pripomína, že je potrebné vymeniť filter.

Pri výmene postupujte nasledujúcim spôsobom:

1. Vytiahnite nádržku na vodu (A6) a opotrebovaný filter.
2. Z obalu vyberte nový filter.
3. Stlačte „“ (B2) na vstup do menu.
4. Stláčajte „“ (B10) alebo „“ (B8), dokým sa na displeji nezobrazí „ FILTER VODY“.
5. Stlačte „“.
6. Na displeji sa objaví „VYMEŇTE FILTER“.
7. Stlačte „“.
8. Postupujte podľa operácií zobrazených v predchádzajúcom odseku od bodu 5.

Teraz je nový filter aktívny a môže sa pokračovať v používaní spotrebiča.

Poznámka!

Keď ubehli dva mesiace používania (pozri dátumovník) alebo sa spotrebič nepoužíval viac ako 3 týždne, je potrebné vykonať výmenu filtra, aj keď to spotrebič ešte nepožaduje:

21.3 Vyňatie filtra

Ak si prajete používať spotrebič bez filtra (C4), je potrebné ho vybrať a vybrať signalizovať. Postupujte nasledovne:

1. Vytiahnite nádržku na vodu (A6) a opotrebovaný filter.
2. Stlačte „“ (B2) na vstup do menu.
3. Stláčajte „“ (B10) alebo „“ (B8), dokým sa na displeji nezobrazí „ FILTER VODY“.

4. Stlačte „▶“.
5. Na displeji sa objaví „VYTIAHNITE FILTER“.
6. Stlačte „◀“.
7. „! POTVRDZUJETE ODOBRATIE FILTRA?\": stlačte „✓ OK“ (ak si želáte návrat do menu nastavení, stlačte „↻ ESC“).
8. „! ODSTRÁNENIE FILTRA VYKON.“: spotrebič uložil úpravu. Stlačte „✓ OK“ pre návrat na domovskú stránku.

Poznámka!

Keď ubehli dva mesiace používania (pozri dátumovník) alebo sa spotrebič nepoužíval viac ako 3 týždne, je potrebné vykonať odobratie/výmenu filtra, aj keď to spotrebič ešte nepožaduje.

22. TECHNICKÉ ÚDAJE

Napätie:	220-240 V~ 50/60 Hz max. 10 A
Výkon:	1 450 W
Tlak:	1,9 MPa (19 bar)
Objem nádržky na vodu:	2 l
Rozmery ŠxVxH:	260 x 480 x 375 mm
Dĺžka kábla:	1750 mm
Hmotnosť:	12,4 kg
Max. objem zásobníka zrnkovej kávy:	400 g



Tento výrobok je v súlade s Nariadením (CE) č. 1935/2004 týkajúcim sa materiálov a predmetov určených na styk s potravinami.

23. LIKVIDÁCIA





Spotrebič sa nesmie likvidovať spolu s komunálnym odpadom, ale musí sa odovzdať v zbernom stredisku na separovaný zber odpadu.



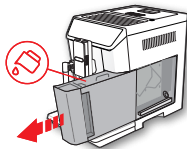
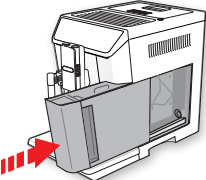
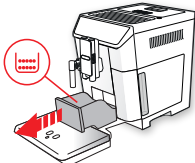

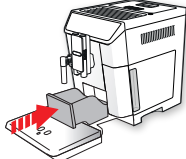
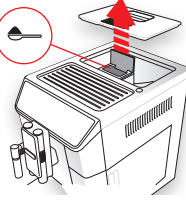
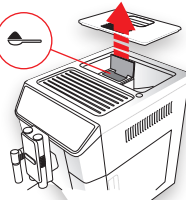
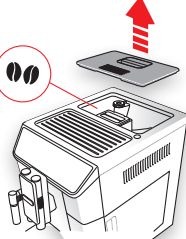

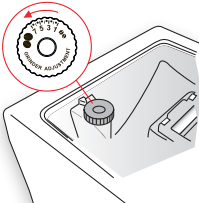

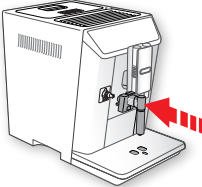
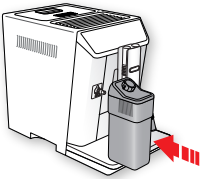
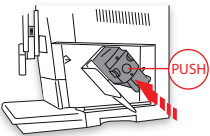

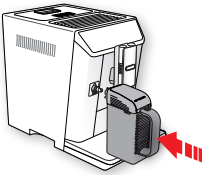
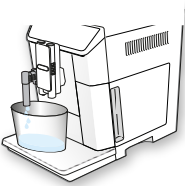
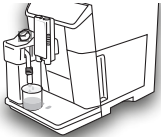



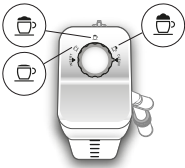





24. SPRÁVY ZOBRAZENÉ NA DISPLEJI









ZOBRAZENÁ SPRÁVA	MOŽNÁ PRÍČINA	NÁPRAVA
<p>NÁDRŽKU NAPLNTE ČERSTVOU VODOU</p> 	Množstvo vody v nádržke (A16) nie je dostatočné.	Naplníte nádržku na vodu a/alebo ju správne zasuňte zatlačením, až pokým nepočuť zapadnutie na doraz.
<p>ZASUŇTE NÁDRŽKU NA VODU</p> 	Nádržka (A16) nie je vložená správne.	Nádržku vložte správne zatlačením na doraz.
<p>VYPRÁZDNITE NÁDOBU NA ZVÝŠKY KÁVY</p> 	Nádoba na zvyšky kávy (A10) je plná.	Vyprázdňte nádobu na zvyšky kávy, odkvapkávacia mriežka (A14) a vyčistite ich, potom znovu zasuňte. Dôležité: pri vybratí odkvapkávacej mriežky musíte vždy vyprázdniť aj zbernú nádobu na zvyšky kávy, aj keď nie je úplne plná. Pokiaľ tento úkon nevykonáte, môže sa stať, že pri príprave ďalších káv sa nádoba na zvyšky kávy naplní viac, ako sa očakáva, a spotrebič sa upcháva zvyškami použitej kávy.

ZOBRAZENÁ SPRÁVA	MOŽNÁ PRÍČINA	NÁPRAVA
<p>VLOŽTE NÁDOBU NA ZVYŠKY KÁVY</p> 	<p>Po vykonaní čistenia nebola vložená nádoba na zvyšky kávy (A10).</p>	<p>Vyťahnite odkvapkávaciu mriežku (A14) a vložte nádobu na zvyšky kávy</p>
<p>VSYpte MLETÚ KÁVU MAXIMÁLNE 1 ODMERKU</p>  <p>ESC</p>	<p>Bola zvolená funkcia „kúpená mletá káva“, ale káva nebola nasýpaná do násypky (A4).</p>	<p>Nasypte mletú kávu do násypky (obr. 14) a zopakujte výdaj</p>
<p>VSYpte MLETÚ KÁVU MAXIMÁLNE 1 ODMERKU</p>  <p>OK</p>	<p>Bola vyžiadaná káva LONG s mletou kávou</p>	<p>Nasypte mletú kávu do násypky (A4) (obr. 14) a stlačte „✓ OK“ na pokračovanie a dokončenie výdaja.</p>
<p>NAPLňte ZÁSObNÍK ZRNKovej KÁVY</p>  <p>ESC</p>	<p>Zrnká kávy skončili. Nádobka (A4) na mletú kávu je upchatá.</p>	<p>Naplňte zásobník zrnkovej kávy (A3 - obr. 12). Vyprázdnite násypku pomocou štetca (C5), ako je to opísané v odst. „18.8 Čistenie násypky na vsypanie mletej kávy“.</p>

ZOBRAZENÁ SPRÁVA	MOŽNÁ PRÍČINA	NÁPRAVA
<p>MLETIE PRÍLIŠ JEMNÉ. NASTAVTE MLYNČEK O 1 KLIKNU Tie, KÝM JE V PREVÁDZKE</p>  <p>ESC</p>	<p>Kávový mlynček melie príliš jemne, a preto káva vyteká veľmi pomaly alebo nevyteká vôbec.</p>	<p>Zopakujte výdaj kávy a otočte regulačným gombíkom mletia kávy (A5) (obr. 11) o jedno cvaknutie smerom k číslu 7 doprava, kým je mlynček na kávu v prevádzke. Ak je po príprave najmenej 2 káv výdaj stále príliš pomalý, zopakujte korekciu otočením regulačného gombíka o ďalší stupeň (pozri ods. „9.5 Nastavenie kávového mlynčeka“). Ak problém pretrváva, overte, či nádržka na vodu (A16) je vložená až na doraz.</p>
<p>VYBERTE JEMNEJŠIU CHUŤ ALEBO ZNÍŽTE MNOŽSTVO MLETEJ KÁVY</p>  <p>ESC</p>	<p>Použili ste príliš veľké množstvo kávy.</p>	<p>Vyberte jemnejšiu arómu stlačením „ARÓMA“ (B6) alebo znížte množstvo mletej kávy (maximálne 1 odmerka).</p>
<p>ZASUŤE VYDÁVAČ VODY</p> 	<p>Vydávač vody (C6) nie je zasunutý alebo je zasunutý nesprávne</p>	<p>Vydávač vody zasunite na doraz.</p>
<p>ZASUŤE NÁDRŽKU NA Mlieko</p> 	<p>Nádržka na mlieko (D) nie je vložená správne.</p>	<p>Vložte nádržku na mlieko zasunutím na doraz (obr. 19).</p>
<p>ZASUŤE JEDN. VYLÚHOVAČA</p> 	<p>Po čistení ste nezasunuli vylúhovač (A19).</p>	<p>Zasunite vylúhovač podľa opisu v ods. „18.9 Čistenie vylúhovača“.</p>

ZOBRAZENÁ SPRÁVA	MOŽNÁ PRÍČINA	NÁPRAVA
<p>VLOŽTE DŽBÁN MIX</p> 	Džbán (E) nie je vložený správne	Vložte džbán zasunutím na doraz
<p>OKRUH PRÁZDNY STLAČTE OK PRE SPUSTENIE NAPŔŔANIA</p>  <p>✓ OK</p>	Hydraulický obvod je prázdny	Stlačte „✓ OK“ a nechajte vytekať vodu z vydávača (C6): výdaj sa automaticky preruší. Ak problém pretrváva, overte, či nádržka na vodu (A16) je vložená až na doraz.
<p>STLAČTE OK PRE VYKONANIE ČISTENIA ALEBO OTOČTE GOMBÍK</p>  <p>✓ OK</p>	Bola zasunutá nádržka na mlieko s gombíkom regulácie peny (D1) v polohe „CLEAN“.	Ak chcete pokračovať s funkciou CLEAN, stlačte „✓ OK“ alebo otočte gombíkom regulácie peny do jednej z polôh mlieka.
<p>OTOČTE GOMBÍKOM NA <CLEAN> PRE SPUSTENIE ČIS- TENIA</p>  <p>↻ ESC</p>	Bolo práve vydané mlieko, a preto je potrebné vykonať vyčistenie vnútorných rúrok nádržky na mlieko (D).	Gombík regulácie peny (D1) otočte do polohy CLEAN (obr. 21).

ZOBRAZENÁ SPRÁVA	MOŽNÁ PRÍČINA	NÁPRAVA
OTOČTE GOMBÍK DO POLOHY MLIJKO 	Bola zasunutá nádržka na mlieko s gombíkom regulácie peny (D1) v polohe „CLEAN“.	Otočte gombík do polohy týkajúcej sa požadovanej peny.
POTREBNÉ ODVÁPŇOVANIE STLAČTE OK PRE SPUSTENIE (~45MIN)   ESC  OK	Signalizuje, že je nutné spotrebič odvápníť	Stlačte „  OK“ na spustenie odvápnovania alebo „  ESC“, ak ho chcete vykonať inokedy. Je nevyhnutné čo najskôr vykonať program odvápnovania, opísaný v kap. „19. Odvápnovanie“.
VYMEŇTE FILTER VODY STLAČTE OK PRE SPUSTENIE   ESC  OK	Zmäčkovací filter (C4) je opotrebovaný.	Stlačte „  OK“ na výmenu filtra alebo ho vymeňte alebo „  ESC“, ak to chcete urobiť inokedy. Riadte sa pokynmi v kap. „21. Zmäčkovací filter“.
UKONČIŤ PRÍPRAVU? <u>ÁNO</u>  <u>NIE</u>	Počas prípravy studeného nápoja bolo stlačené tlačidlo „  STOP“ Počas prípravy studeného nápoja bol vybraný príslušný džbán.	Na potvrdenie dokončenia prípravy stlačte "ÁNO". Ak chcete pokračovať v miešaní, stlačte "NIE".
POKRAČOVAĽ V MIEŠANÍ? <u>ÁNO</u>  <u>NIE</u>	Po dokončení prípravy studených nápojov je možné predĺžiť miešanie 2 razy, počas maximálnej doby asi 1 minúty.	Ak ste spokojní s penou, stlačte "NIE". Ak chcete pokračovať v miešaní, stlačte "ÁNO".
VŠEOBECNÝ ALARM: NAHLIADNITE DO PRÍRUČKY / SMART COFFEE APP 	Vnútro spotrebiča je veľmi znečistené.	Spotrebič starostlivo vyčistíte, ako je to opísané v kap. „18. Čistenie“. Ak správa na displeji pretrváva ešte po čistení, obráťte sa na stredisko servisnej služby.
	Pripomína, že je potrebné spotrebič odvápníť a/alebo vymeniť filter (C4).	Je nevyhnutné čo najskôr vykonať program odvápnovania, opísaný v kap. „19. Odvápnovanie“ a/alebo vymeňte filter alebo ho odoberte podľa pokynov v kap. „21. Zmäčkovací filter“.
	Pripomína, že je potrebné vykonať čistenie vnútorných potrubí nádržky na mlieko (D).	Gombík regulácie peny (D1) otočte do polohy CLEAN (obr. 21).



ZOBRAZENÁ SPRÁVA	MOŽNÁ PRÍČINA	NÁPRAVA
	Pripomína, že je potrebné vymeniť zmäččovací filter (C4).	Vymeňte filter alebo ho odoberte podľa pokynov v kap.„21. Zmäččovací filter“.
	Pripomína, že je nutné spotrebič odvápníť.	Je nevyhnutné čo najskôr vykonať program odvápnovania, opísaný v kap.„19. Odvápnovanie“.
	Signalizuje, že funkcia automatického zapnutia je aktívna.	Pre vypnutie funkcie postupujte podľa opisu v ods.„8.6 Automatické zapnutie  “.
	Signalizuje, že úspora energie je aktivovaná.	Pre vypnutie úspory energie postupujte podľa opisu v ods.„8.9 Úspora energie  “.
	Signalizuje, že spotrebič je v spojení bluetooth so zariadením.	
	Signalizuje, že bol aktivovaný filter (C4)	Pri odobratí filtra postupujte podľa pokynov v kapitole„21. Zmäččovací filter“.
PREBIEHA ČISTENIE ČAKAJTE PROSÍM	Spotrebič zisťuje prítomnosť nečistôt vo svojom vnútri.	Počkajte, kým sa spotrebič vráti do stavu pripravený na použitie a znovu vyberte požadovaný nápoj. Ak problém pretrváva, obráťte sa na autorizované servisné stredisko.
STROJ JE PRÍLIŠ TEPLÝ	Súvislé a dlhodobé používanie zmiešavačov môže spôsobiť prehriatie spotrebiča.	Počkajte, kým stroj ochladne.



25. RIEŠENIE PROBLÉMOV

Nižšie sú uvedené niektoré príklady chybného fungovania.

Ak sa problém nebude dať odstrániť opísaným spôsobom, skontaktujte sa s Technickou Asistenciou.

PROBLÉM	MOŽNÁ PRÍČINA	NÁPRAVA
Káva nie je horúca.	Šálky neboli predhriate.	Zohrejte šálky ich prepláchnutím horúcou vodou (Poznámka: môže sa použiť funkcia horúcej vody).
	Vylúhovač (A17) sa ochladil, pretože od poslednej vydané kávy uplynuli 2 - 3 minúty.	Pred prípravou kávy vylúhovač zohrejte preplachovaním použitím príslušnej funkcie (pozri ods. „8.1 Preplachovanie  “).
	Nastavená teplota kávy je nízka.	Z ponuky nastavte vyššiu teplotu kávy (pozri ods. „8.10 Teplota kávy  “).
Káva je málo objemná alebo má málo peny..	Káva je zomletá príliš hrubo.	Otočte regulačným gombíkom mletia kávy (A5) o jeden stupeň smerom k číslu 1 v protismere hodinových ručičiek, kým je mlynček na kávu vo funkcii (obr. 11). Otáčajte gombíkom vždy o jeden stupeň až dotedy, kým nedôjde k uspokojivému výdaju kávy. Efekt je viditeľný až po 2 vydaniach kávy (pozri ods. „9.5 Nastavenie kávového mlynčeka“).
	Káva nie je vhodná.	Používajte kávu pre použitie v kávovaroch na espresso.
Káva vyteká príliš pomaly alebo iba kvapká.	Káva bola zomletá príliš jemne.	Otočte regulačným gombíkom mletia kávy (A5) o jeden stupeň smerom k číslu 7 v smere doprava, kým je mlynček na kávu zapnutý (obr. 11). Otáčajte gombíkom vždy o jeden stupeň až dotedy, kým nedôjde k uspokojivému výdaju kávy. Efekt je viditeľný až po 2 vydaniach kávy (pozri ods. „9.5 Nastavenie kávového mlynčeka“).
Káva nevyteká z jedného alebo ani z jedného ústia vydávača kávy.	Ústia vydávača kávy (A8) sú upchaté.	Vyčistite ústia pomocou špáradla (obr. 48B).
Spotrebič sa nezapína	Konektor napájacieho kábla (C8) nie je dobre zapojený.	Konektor vložte na doraz do príslušného sedla na zadnej strane spotrebiča (obr. 1).
	Zástrčka nie je zapojená do zásuvky.	Zasuňte zástrčku do zásuvky (obr. 1).
	Hlavný vypínač (A21) nie je stlačený.	Stlačte hlavný vypínač (obr. 2).
Nie je možné vytiahnuť vylúhovač.	Vypnutie nebolo vykonané správne.	Spotrebič vypnite stlačením tlačidla  (A7) (pozri kap. „7. Vypnutie spotrebiča“).
Po dokončení odvápnovania si spotrebič vyžaduje tretie preplachovanie.	Počas dvoch cyklov preplachovania nádržka (A16) nebola naplnená až po rysku MAX.	Postupujte podľa požiadavky spotrebiča, avšak najprv vyprázdňte odkvapkávaciu mriežku (A14), aby sa zabránilo pretečeniu vody.

PROBLÉM	MOŽNÁ PRÍČINA	NÁPRAVA
Mlieko nevyteká z hadičky na výdaj mlieka (D5).	Veko (D2) nádržky na mlieko (D) je špinavé.	Vyčistite veko nádržky na mlieko tak, ako je opísané v odst. „18.10 Čistenie nádržky na mlieko“.
Mlieko má veľké bubliny a vystrekuje z hadičky na výdaj mlieka (D5) alebo je málo napenené.	Mlieko nie je dostatočne studené alebo nie je polotučné alebo odtučnené.	Používajte celkom odtučnené mlieko alebo polotučné mlieko s teplotou, ktorú má v chladničke (cca 5 °C). Ak výsledok stále nie je uspokojivý, skúste použiť inú značku mlieka.
	Gombík regulácie peny (D1) je nesprávne nastavený.	Nastavte podľa údajov v kap. „10.2 Regulácia množstva peny“.
	Veko (D2) alebo gombík regulácie peny (D1) nádržky na mlieko sú špinavé.	Vyčistite veko a gombík nádržky na mlieko ako je to opísané v odst. „18.10 Čistenie nádržky na mlieko“.
	Tryska horúcej vody/pary (A9) je špinavá.	Trysku vyčistite podľa opisu v ods. „18.11 Čistenie trysky horúcej vody/pary“.
Ohrievač šálok je horúci, hoci bol vypnutý	Boli pripravené rôzne nápoje v rýchlom slede	
Čokoláda nie je dostatočne hustá	Použitý práškový prípravok pre horúcu čokoládu neobsahuje zahusťovadlo.	Zmeňte typ prípravku.
	Nebola zvolená najvyššia hustota.	Zvoľte maximálnu hustotu na príslušnej obrazovke. (pozri časť „14. príprava horúcej čokolády“)
	Množstvá mlieka a prípravku pre horúcu čokoládu nie sú správne.	Dodržte pokyny uvedené v kap. „14. príprava horúcej čokolády“
	Je vložený nesprávny zmiešavač	Odoberte vzduchový zmiešavač (E7) a vložte zmiešavač čoko (E4).
Čokoláda je studená alebo sa vytvorili hrudky	Zmiešavač (E4) a hadička na vydávanie pary (E3) neboli vložené správne do lievika (E2).	Do lievika vložte zmiešavač a hadičku na vydávanie pary.
	Neboli dodržané pokyny.	Do lievika (E2) nalejte najprv mlieko/vodu a následne práškový prípravok.
Počas čistenia sú na zmiešavači (E4) čierne stopy	Magnety zmiešavača priťahujú stopy železa, ktoré sa prirodzene nachádzajú v kakau.	Vyčistite podľa údajov v ods. „18.12 Čistenie džbánu mix (E)“.

PROBLÉM	MOŽNÁ PRÍČINA	NÁPRAVA
Studená káva nie je napenená alebo je málo napenená	Zvolili ste množstvo peny MIN	Zvoľte množstvo peny EXTRA (pozri ods. „15.1 Príprava studenej kávy“)
	Zmiešavač nie je prítomný alebo bol vložený nesprávny zmiešavač	Vložte vzduchový zmiešavač (E7)
	Bolo použité príliš veľké množstvo ľadu alebo ľad nemá správnu veľkosť	Riadte sa pokynmi uvedenými v kap. „15. príprava studených nápojov“.
	Káva nie je vhodná alebo je otvorené dlhú dobu	Používajte čerstvú kávu a podľa možnosti kvality robusta
Studená káva je horúca.	Bolo použité príliš malé množstvo ľadu a/alebo ľad nemá správnu veľkosť	Riadte sa pokynmi uvedenými v kap. „15. príprava studených nápojov“.
	Ľad sa úplne nerozpustil	Pokračujte v miešaní stlačením tlačidla „ÁNO“ po skončení prípravy, keď sa na displeji zobrazí výzva
Studené mlieko nie je napenené alebo je málo napenené	Bolo zvolené množstvo "malá", ale vliate bolo množstvo mlieka na veľkú šálku	Riadte sa pokynmi v kap. „15. príprava studených nápojov“.
	Zvolili ste množstvo peny MIN	Zvoľte množstvo peny EXTRA (pozri ods. „15.1 Príprava studenej kávy“)
	zmiešavač nie je prítomný alebo bol použitý nesprávny zmiešavač	Vložte vzduchový zmiešavač (E7)
	Mlieko nie je vhodné.	Zmeňte značku mlieka
Studené mlieko je horúce.	Bolo použité teplé mlieko alebo mlieko izbovej teploty	Použite mlieko s teplotou ako v chladničke (5 °C)
Stroj sa nepoužíva a vydáva zvuky alebo vypúšťa obláčky pary	Stroj je pripravený na použitie alebo bol nedávno vypnutý a do ešte horúceho vydávača pary spadlo zopár kvapiek kondenzovanej vody	Je to súčasť bežnej prevádzky spotrebiča. Na zabránenie takým situáciám vyprázdňte odkvapkávaciu mriežku.