

INNEHÅLLSFÖRTECKNING

1. GRUNDLÄGGANDE SÄKERHETSANVISNINGAR

..... 167

2. SÄKERHETSVARNINGAR

2.1 Symboler som används i dessa instruktioner...
168

2.2 Regelmässig användning168

2.3 Bruksanvisningar168

3. INLEDNING..... 168

3.1 Bokstäver inom parentes.....168

3.2 Fel och reparationer168

3.3 Ladda ner Appen!.....169

4. BESKRIVNING..... 169

4.1 Beskrivning av apparaten (sid. 3 - A)169

4.2 Beskrivning av hemsidan (huvudskärmbild)
(sid. 2-B)169

4.3 Beskrivning av tillbehören169

4.4 Beskrivning av mjölkbehållaren169

4.5 Beskrivning "Mix carafe"169

5. FÖRBEDANDE PROCEDURER 170

5.1 Kontroll av maskinen.....170

5.2 Installation av maskinen170

5.3 Anslutning av maskinen.....170

5.4 Första gången apparaten sätts på170

6. PÅSLAGNING AV MASKINEN..... 170

7. AVSTÄNGNING AV MASKINEN 171

8. INSTÄLLNINGAR AV MENYN 171

8.1 Sköljning171

8.2 Avkalkning171

8.3 Vattenfilter171

8.4 Värden drycker171

8.5 Ställ in tiden172

8.6 Automatisk påslagni172

8.7 Auto-stop (standby)172

8.8 Koppvärmare172

8.9 Energibesparing172

8.10 Kaffetemperatur173

8.11 Vattnets hårdhet173

8.12 Välj språk173

8.13 Ljudsignal173

8.14 Belysning av koppen173

8.15 Bakgrund173

8.16 Bluetooth173

8.17 Tömning av kretsen173

8.18 Fabriksvärden174

8.19 Statistik174

9. BEREDNING AV KAFFE 174

9.1 Val av kaffearom174

9.2 Val av mängd kaffe.....174

9.3 Beredning av kaffe med användning av
kaffeböner175

9.4 Beredning av kaffe med användning av
förmalt kaffe175

9.5 Justering av kaffekvarnen176

9.6 Råd för varmare kaffe.....176

10. BEREDNING AV VARMA MJÖLKDRYCKER .. 176

10.1 Fyll på och haka fast mjölkbehållaren176

10.2 Justera mängden av skum176

10.3 Automatisk beredning av mjölkdrycker.....177

10.4 Rengöring av behållaren efter varje
användning177

11. TEFUNKTION 177

12. DISPENSERING AV VART VATTEN 178

13. UTSLÄPP AV ÅNGA 178

13.1 Råd för användning av ånga för att skumma
mjölken.....178

13.2 Rengöring av varmvatten/ångret efter
användningen178

14. BEREDNING AV VARM CHOKLAD..... 179

15. BEREDNING AV KALLA DRYCKER 179

15.1 Beredning av kallt kaffe179

15.2 Beredning av kallt mjölkskum.....181

16. ANPASSA DRYCKERNA 181

17. SPARA DIN EGEN PROFIL 182

18. RENGÖRING..... 182

18.1 Rengöring av maskinen.....182

18.2 Rengöring av maskinens interna krets182

18.3 Rengöring av behållaren för kaffesump182

18.4 Rengöring av droppkaret183

18.5 Rengöring av maskinens innandöme183

18.6 Rengöring av vattenbehållaren183

18.7 Rengöring av kaffedispenserns munstycken ...
.....183

18.8 Rengöring av tratten för matning av det
förmalda kaffet184

18.9 Rengöring av bryggruppen184

18.10 Rengöring av mjölkbehållaren184

18.11 Rengöring av munstycket för varmt vatten/
ånga185

18.12 Rengöring av "Mix Carafe" (E)185

19. AVKALKNING 185

20. PROGRAMMERING AV VATTNETS HÄRDHET....

..... 186

20.1 Mätning av vattnets hårdhet.....187

20.2 Inställning av vattnets hårdhet187

21. AVHÄRDNINGSFILTER 187

21.1 Installation av filtret.....187

21.2 Byte av filtret.....188

21.3 Avlägsnande av filtret188

22. TEKNISKA DATA 188

23. BORTSKAFFANDE 188

24. MEDDELANDET SOM VISAS PÅ DISPLAYEN189

25. FELSÖKNING..... 194

1. GRUNDLÄGGANDE SÄKERHETSANVISNINGAR

- Enheten får inte användas av personer (inklusive barn) med nedsatt fysisk, sensorisk eller mental förmåga eller brist på erfarenhet och kunskap, om de inte övervakas eller får instruktioner angående säker användning av apparaten, av en person som ansvarar för deras säkerhet.
- Barn ska övervakas för att säkerställa att de inte leker med apparaten.
- Rengöring och underhåll som ska utföras av användaren får inte utföras av barn utan övervakning.
- Sänk aldrig ned apparaten i vatten vid rengöring.
- Denna maskin är avsedd uteslutande för hushållsbruk. Den är inte avsedd att användas i: personalkök för anställda i butiker, kontor och andra arbetsplatser, stugor, hotell, motell och andra inkvarteringsmöjligheter.
- I händelse av skador på kontakten eller matningskabeln, låt dem bytas ut uteslutande av Teknisk Assistans, för att förebygga alla risker.

ENDAST FÖR EUROPEISKA MARKNADER:

- Denna enhet kan användas av barn från 8 år och upp om under bevakning eller om de har fått instruktioner om säker användning av apparaten och om de förstår de medföljande farorna. Procedurer för rengöring och underhåll som åligger användaren får inte utföras av barn om de inte är äldre än 8 år och arbetar under uppsikt. Håll apparaten och sladden utom räckhåll för barn under 8 år.
- Enheten kan användas av personer med nedsatt fysisk eller mental förmåga eller brist på erfarenhet och kunskap, om de övervakas eller om de har fått instruktioner om säker användning av apparaten och om de förstår de faror som medföljer användningen.
- Barn får inte leka med apparaten.
- Koppla alltid bort apparaten från elnätet om den lämnas utan tillsyn och innan du monterar, demonterar, eller rengör den.



Ytorna som försetts med denna symbol blir varma under användning (symbolen förekommer endast på vissa modeller).

2. SÄKERHETSVARNINGAR

2.1 Symboler som används i dessa instruktioner

De viktiga varningarna är försedda med följande symboler. Det är absolut nödvändigt att iaktta dessa varningar.



Fara!

Underlåtenhet att iaktta denna varning, kan medföra skador genom elektriska stötar med risk för livet.



Varning!

Underlåtenhet att iaktta denna varning, kan vara eller är orsak till personskador eller skador på maskinen.



Varning för brännskada!

Underlåtenhet att iaktta denna varning, kan vara eller är orsaken till brännskador.



Observera!

Denna symbol anger råd och informationer som är viktiga för användaren.



Fara!

Eftersom maskinen fungerar med elektrisk ström, kan man inte utesluta att den orsakar elektriska stötar.

Iaktta därför följande säkerhetsanvisningar:

- Rör inte vid maskinen med våta händer eller fötter.
- Rör inte vid kontakten med våta händer.
- Försäkra dig att eluttaget som används alltid är lätt att komma åt, eftersom det endast på detta sätt är möjligt att dra ut kontakten vid behov.
- För att ta ut kontakten från eluttaget ska du gripa tag i själva kontakten. Dra aldrig i sladden, eftersom den då kan skadas.
- För att koppla bort maskinen fullständigt ska du ta ut kontakten från eluttaget.
- Försök inte att reparera apparaten om ett fel uppstår. Slå av maskinen, dra ut kontakten från uttaget och kontakta Teknisk Assistent.
- Före varje rengöringsgrepp ska du stänga av maskinen, ta ut stickkontakten ur vägguttaget och låta maskinen svalna.



Varning:

Förvara förpackningsmaterialet (plastpåsar, polistyren) utom räckhåll för barn.



Varning för brännskada!

Denna maskin producerar varmt vatten och när den är påslagen kan vattenånga bildas.

Var försiktig att inte komma i kontakt med vattenstänk eller varm ånga.

När apparaten är påslagen, kan avställningsytan för kopparna (A1) bli varm.

2.2 Regelmässig användning

Denna maskin är utformad för beredning av kaffe, mjölk, choklad, varmt vatten och för att värma drycker.

Alla andra former av användning ska betraktas som felaktiga och därför farliga. Tillverkaren ansvarar inte för skador som har sitt ursprung i felaktig användning av maskinen.

2.3 Bruksanvisningar

Läs noggrant dessa instruktioner innan du använder maskinen. Underlåtenhet att iaktta dessa instruktioner, kan vara orsak till personskador eller skador på maskinen.

Tillverkaren ansvarar inte för skador som har sitt ursprung i underlåtenhet att iaktta dessa bruksanvisningar.



Observera:

Förvara noggrant dessa instruktioner. Om maskinen överläts till tredje part, överlämna även dessa bruksanvisningar.

3. INLEDNING

Tack för att du valt en automatisk kaffe- och cappuccinomaskin. Ta dig ett par minuter för att läsa dessa bruksanvisningar. På så sätt kommer du att undvika faror och skador på maskinen.

3.1 Bokstäver inom parentes

Bokstäverna inom parentes överensstämmer med förklaringen som återges i Beskrivning av maskinen (sid 2-3).

3.2 Fel och reparationer

Vid problem ska du först och främst försöka att åtgärda felet genom att följa de anvisningar som finns i avsnitten "15. Meddelanden som visas på displayen" och "16. Felsökning".

Om dessa inte skulle vara tillräckliga eller för ytterligare förklaringar, rekommenderar vi att konsultera kundtjänst genom att ringa numret som anges i bladet "Kundtjänst" i bilaga.

Om ditt land inte skulle vara upptaget i bladet, ring numret som anges i garantin. För eventuella reparationer, vänd dig uteslutande till Teknisk Assistent hos De'Longhi. Adresserna återges på garantisedeln, som medföljer maskinen.

3.3 Ladda ner Appen!



Tack vare De'Longhi Appen, är det möjligt att hantera vissa funktioner med fjärrkontroll.

I Appen återfinns dessutom informationer, råd, kuriositeter om kaffeverlden och det är möjligt att ha tillgång till alla informationerna beträffande din maskin.



Denna symbolen understryker funktionerna som kan hanteras och konsulteras i Appen.

Det är dessutom möjligt att skapa upp till max 6 nya drycker, för varje profil och spara dem i din maskin.



Observera:

Kontrollera vilka anordningar som är kompatibla på ["compatibledevices.delonghi.com"](http://compatibledevices.delonghi.com).

4. BESKRIVNING

4.1 Beskrivning av apparaten (sid. 3 - A)

- A1. Lock för behållaren för kaffeböner
- A2. Lock för tratten för förmalt kaffet
- A3. Behållare för kaffeböner
- A4. Tratt för förmalt kaffe
- A5. Ratt för justering av malningsgraden
- A6. Koppvärmare
- A7. Knapp : för att slå på och stänga av maskinen (stand by)
- A8. Kaffemunstycke (justerbart i höjd)
- A9. Munstycke för varmt vatten och ånga
- A10. Behållare för kaffesump
- A11. Bricka för koppar
- A12. Vattennivåvisare för droppkaret
- A13. Droppkarets galler
- A14. Droppkar
- A15. Lock vattentank
- A16. Vattenbehållare
- A17. Utrymme för vattenavhärtningsfilter
- A18. Brygglucka
- A19. Brygggrupp
- A20. Utrymme för matningskabelns kontakt
- A21. Huvudströmbrytare (PÅ/AV)

4.2 Beskrivning av hemsidan (huvudskärmbild)

(sid. 2-B)

- B1. : meny för att anpassa inställningen av dryckerna
- B2. : meny för inställning av maskinen
- B3. Vald smak
- B4. Klocka
- B5. Vald mängd
- B6. : val av arom
- B7. : val av mängd
- B8. : pil för att bläddra
- B9. Valbara drycker (tryck på pilarna för att bläddra  eller  för att visa alla dryckerna: den nedre linjen visar vilken skärmbild som visas)
- B10. : pil för att bläddra
- B11. Programmerbara profiler (se "Spara din egen profil")

4.3 Beskrivning av tillbehören

(sid. 2 - C)

- C1. Reaktionssticka "Total Hardness Test" (bifogas till sidan 2 i instruktionerna på engelska)
- C2. Doseringsmått för förmalt kaffe
- C3. Avkalkningsmedel
- C4. Avhårdare filter (på vissa modeller)
- C5. Pensel för rengöring
- C6. Dispenser varmvatten/ånga
- C7. Frisläppningsknapp dispenser
- C8. Matningskabel
- C9. Behållare för iskuber (2 delar)

4.4 Beskrivning av mjölkbehållaren

(sid. 2 - D)

- D1. Ratt för justering av skum och funktion CLEAN
- D2. Lock för mjölkbehållaren
- D3. Mjölkbehållare
- D4. Mjölk insugningslang
- D5. Slang för leverans av skummad mjölk (justeringsbar)

4.5 Beskrivning "Mix carafe"

(sid. 2 - E)

- E1. Lock
- E2. Tratt
- E3. Ångrör ("choco" tillbehör)
- E4. Chokladomrörare ("choco" tillbehör)
- E5. Kanna "Mix carafe"
- E6. Frisläppningsmarkör för tratten
- E7. Aeroblandare ("aero" tillbehör)

5. FÖRBEREDANDE PROCEDURER

5.1 Kontroll av maskinen

Efter att ha avlägsnat förpackningsmaterialet, försäkra dig att utrustningen är hel och att alla tillbehör finns med. Använd inte utrustningen vid befintlighet av uppenbara skador. Vänd dig till Teknisk Assistans vid De'Longhi.

5.2 Installation av maskinen



Varning!

När du installerar utrustningen ska följande säkerhetsvarningar iakttagas:

- Maskinen avger värme i den omgivande miljön. Efter att ha placerat maskinen på arbetsbänken, kontrollera att ett fritt avstånd på minst 3 cm finns mellan maskinens ytor, sidorna och baksidan och ett fritt utrymme på minst 15 cm ovanför kaffemaskinen.
- Eventuellt inträngande av vatten i maskinen, kan skada den.
- Placera inte maskinen i närheten av vattenkranar eller tvättstall.
- Maskinen kan ta skada om vattnet i dess inandöme skulle frysa. Installera inte maskinen i en miljö där temperaturen kan sjunka under fryspunkten.
- Placera matningskabeln, på så sätt att den inte skadas av vassa hörn eller av kontakt med varma ytor (t ex elektriska plattor).

5.3 Anslutning av maskinen



Varning!

Försäkra dig att elnätets spänning överensstämmer med den som anges på skylten på maskinens botten.

Anslut apparaten endast till eluttag som har en kapacitet på minst 10A och är ordentligt jordat.

Överlåt åt en elektriker att byta ut vägguttaget om det inte passar till apparatens stickpropp.



5.4 Första gången apparaten sätts på



Observera!

- Maskinen har kontrollerats vid fabriken, med användning av helt vanligt kaffe, varför det är möjligt att finna spår av kaffe i kvarnen. Det är emellertid garanterat att denna maskin är ny.
- Vi rekommenderar att så snart som möjligt anpassa vattnets hårdhet, enligt proceduren som beskrivs kapitlet "20. Programmering av vattnets hårdhet".

1. För in matningskabelns kontakt (C8) i dess utrymme på maskinens baksida och anslut maskinen till elnätet (fig.

1) och försäkra dig att huvudströmbrytaren (A21), som är placerad på maskinens baksida är intryckt (fig. 2):

2. "SELECT LANGUAGE" (välj språk): tryck in (B10) eller (B8) tills displayen (B) visar flaggan som motsvarar önskat språk och tryck sedan in flaggan;

Fortsätt sedan genom att följa instruktionerna som anges på själva maskinens display:

3. "FYLL VATTENTANKEN MED FÄRSKT VATTEN": dra ut vattentanken (A16) (fig. 3), öppna locket (A15) (fig. 4), fyll med färskt vatten till MAX linjen (tryckt på tankens insida) (fig. 5); stäng locket och återmontera sedan själva tanken (fig.6).
4. "FÖR IN VATTENDISPENSERN": Kontrollera att hetvatten/ångröret (C6) är införd på munstycket (A9) (fig.7) och placera en behållare (fig. 8) med minimum kapacitet på 100 ml) under detta.
5. Displayen visar texten "TOM VATTENKRETS TRYCK OK FÖR ATT STARTA FYLLNING";
6. Tryck in knappen "OK" för att bekräfta: maskinen avger varmt vatten från dispensern och stängs sedan av automatiskt.

Nu är maskinen klar för normal användning.



Observera!

- Vid den första användningen är det nödvändigt att bereda 4-5 cappuccino innan maskinen börjar ge ett tillfredsställande resultat.
- Vid den första användningen är vattenkretsen tom, av denna anledningen kan maskinen vara mycket bullrig: bullret avtar allteftersom kretsen fylls.
- Under beredningen av de första 5-6 cappuccino, är det normalt att höra ljudet av kokande vatten: därefter kommer ljudet att avta.
- För att förbättra maskinens prestanda, rekommenderar vi att installera avhärdningsfiltret (C4) enligt anvisningarna i avsnittet " 21. Avhärdningsfilter". Om din modell inte har något medföljande filter, är det möjligt att beställa det från Auktoriserade De'Longhi Service Center.

6. PÅSLAGNING AV MASKINEN



Observera!

Innan du slår på maskinen, försäkra dig att huvudströmbrytaren är intryckt (A21) (fig. 2).

Vid varje påslagning, utför maskinen automatiskt en föruppvärmnings- och sköljningscykel, som inte kan avbrytas. maskinen är klar för användning endast efter utförandet av denna cykel.

Risk för brännskada!

Under sköljningen, kommer lite varmt vatten ut ur kaffedispenserns munstycken (A8), vilket kommer att samlas upp i droppkaret. (A14) Var försiktig att inte komma i kontakt med vattenstänk.

- För att slå på maskinen, tryck in knappen  (A7) (fig. 9): på displayen visas meddelandet "UPPVARMNING PÅGÅR, VAR GOD VÄNTA".
- När uppvärmningen fullbordats, kommer maskinen att visa ett annat meddelande: "SKÖLJNING PÅGÅR VARMVATTEN FRÅN DISPENSER", på detta sättet, låter maskinen, förutom att värma upp bryggruppen, varmt vatten flyta igenom de inre rören, så att även dessa värms upp.

Apparaten har nått temperaturen när huvudskärbilden (hemsidan) visas.

7. AVSTÄNGNING AV MASKINEN

Vid varje avstängning, utför maskinen en automatisk sköljning, om kaffe har beretts.

Risk för brännskada!

Under sköljningen, kommer lite varmt vatten ut ur kaffedispenserns munstycken (A8). Var försiktig att inte komma i kontakt med vattenstänk.

- För att stänga av maskinen, tryck in knappen  (A7 fig. 9).
- På displayen visas texten "AVSTÄNGNING PÅGÅR, VAR GOD VÄNTA": om förutsett, utför maskinen sköljningen och stängs sedan av (stand-by).

Observera!

Om apparaten inte används för en längre tid, utför "tömningen" (se avsnitt "8.17 Tömning av kretsen ") och koppla sedan bort apparaten från elnätet enligt följande procedur:

- stäng först av maskinen, genom att trycka in knappen  (fig. 9);
- frisläpp huvudströmbrytaren (A21), som är placerad på maskinens baksida (fig. 2).

Varning!

Tryck aldrig in huvudströmbrytaren när maskinen är påslagen.



8. INSTÄLLNINGAR AV MENYN

8.1 Sköljning

Med den här funktionen kan du släppa ut varmvatten från kaffedispensern (A8) eller från varmvatten dispensern (C6), om införd, för att rengöra och värma upp maskinens inre krets.

Placera en behållare under dispensern för kaffe och varmt vatten med kapacitet min. 100ml. (fig.8).

För att aktivera denna funktionen, utför följande:

1. Tryck in  (B2) för att gå in i meny;

2. Tryck in  (B10) eller  (B8) tills apparaten visar på displayen (B) "SKÖLJNING";
3. Tryck in  " " för att starta sköljningen.

Varning! Fara för brännskador

Lämna aldrig maskinen oövervakad när varmt vatten dispenserar.

4. Efter några sekunder, kommer, först från kaffedispensern och sedan från varmvatten/ånga dispensern (om införd) varmt vatten ut som rengör och värmer maskinens interna krets: på displayen visas texten "SKÖLJNING PÅGÅR VARMVATTEN FRÅN DISPENSER" och en progressiv linje, som fylls i efter hand som dispensereringen fortskrider;
5. För att avbryta sköljningen tryck in  "STOP" eller invänta automatisk avstängning.

Observera!

- Vid stillastående över 3-4 dagar rekommenderas starkt, när maskinen satts på igen att utföra 2/3 sköljningar innan den används;
- Det är normalt efter att ha utfört denna funktionen, att det finns vatten i behållaren för kaffesump (A10).

8.2 Avkalkning

För instruktioner om hur avkalkningen ska genomföras hänvisas till kapitlet "Avkalkning".

8.3 Vattenfilter

För instruktionerna beträffande installation av filtret (C4), hänvisas till kapitlet "Avhärdningsfilter".

8.4 Värden drycker

I detta avsnittet kan du konsultera de anpassade inställningarna och eventuellt återställa fabriksvärdena för varje enskild dryck., med undantag för kallt kaffe, kall mjölk och choklad.

1. Tryck in  (B2) för att gå in i meny;
2. Tryck in  (B10) eller  (B8) tills displayen (B) visar " DRYCKESINSTÄLLNINGAR";
3. Tryck in  "": på displayen visas panelen för värdena för den första drycken;
4. På displayen markeras referensanvändarens profil. Värdena visas på vertikala linjer: fabriksvärdet anges med symbolen  medan det aktuellt inställda värdet anges av att det vertikala bandet fylls i.
5. För att gå tillbaka till meny för inställningar, tryck in " ESC". För att bläddra och visa dryckerna, tryck in  NEXT;
6. För att återställa den visade drycken till fabriksvärden, tryck in " RESET";

7. "BEKRÄFTA RESET?": för att bekräfta, tryck in "✓ OK" (för att annullera, tryck in "⏪ ESC");
 8. "FABRIKSVÄRDEN INSTÄLLDA": tryck "✓ OK".
- Drycken är nu återprogrammerad till fabriksvärden. Fortsätt med de övriga dryckerna eller gå tillbaka till inställningsmenyn.

Observera!

- För att ändra dryckerna i en annan profil, gå tillbaka till hemsidan, välj önskad profil (B11) och upprepa proceduren.
- För att återställa profilens alla drycker, se avsnitt "8.18 Fabriksvärden"

8.5 Ställ in tiden

Om du önskar ställa in tiden på displayen (B), utför följande:

1. Tryck in "⚙️" (B2) för att gå in i menyn;
2. Tryck in "⏪" (B10) eller "⏩" (B8) tills displayen (B) visar "⌚ JUSTERA TIDEN";
3. Tryck in "⏴": på displayen visas panelen för inställning av tiden;
4. Tryck in "⏪" eller "⏩" bredvid timmarna och minuterna tills aktuell tid visas;
5. För att bekräfta, tryck in "✓ OK" (för att annullera, tryck in "⏪ ESC") och tryck in "⏪ ESC" för att gå tillbaka till startsidan.

Tiden har nu ställts in.

8.6 Automatisk påslagning

Det är möjligt att ställa in tiden för automatisk påslagning för att maskinen ska vara klar för användning vid en önskad tidpunkt (text på morgonen) och på så sätt genast kunna bereda kaffet.

Observera!

För att aktivera denna funktionen, är det nödvändigt att tiden är korrekt inställd (se avsnitt "8.5 Ställ in tiden ").

För att aktivera den automatiska påslagningen utför följande:

1. Tryck in "⚙️" (B2) för att gå in i menyn;
2. Tryck in "⏪" (B10) eller "⏩" (B8) tills displayen (B) visar "⌚ AUTO-START";
3. Välj funktionen genom att trycka in "⏴": displayen visar panelen för inställning av tiden;
4. Tryck in "⏪" eller "⏩" bredvid timmarna och minuterna tills önskad tid för automatisk påslagning visas;
5. Tryck in OFF eller ON för att aktivera eller inaktivera den automatiska påslagningen.
6. För att bekräfta, tryck in "✓ OK" (för att annullera och gå tillbaka till inställningsmenyn, tryck in "⏪ ESC") och tryck in "⏪ ESC" för att gå tillbaka till startsidan.

Tiden för den automatiska påslagningen är nu programmerad och på displayen, bredvid klockslaget, visas den relativa symbolen för att ange att funktionen har aktiverats.

Observera!

När maskinen stängs av med huvudströmbrytaren (A21) förloras justeringen av den automatiska påslagningen, om den tidigare aktiverats.

8.7 Auto-stop (standby)

Det är möjligt att ställa in automatisk avstängning, så att maskinen stängs av efter 15 eller 30 minuter eller efter 1, 2 eller 3 timmars användning.

För att programmera den automatiska avstängningen utför följande:

1. Tryck in "⚙️" (B2) för att gå in i menyn;
2. Tryck in "⏪" (B10) eller "⏩" (B8) tills displayen (B) visar "⏴ AUTO-STOP" med det aktuella valet 15 eller 30 minuter, eller 1 eller 2 eller 3 timmar;
3. Tryck in "⏴" på displayen, tills önskat värde valts;
4. Tryck in "⏪ ESC" för att gå tillbaka till startsidan.

Nu är den automatiska avstängningen återprogrammerad.

8.8 Koppvärmare

För att värma kopporna före tillagningen av kaffet, är det möjligt att aktivera koppvärmaren (A6) och placera kopporna på denna.

1. Tryck in "⚙️" (B2) för att gå in i menyn;
2. Tryck in "⏪" (B10) eller "⏩" (B8) tills displayen (B) visar "☕ KOPPVÄRMARE";
3. Tryck in "⏴" för att aktivera- ON eller inaktivera- OFF koppvärmaren.
4. Tryck in "⏪ ESC" för att gå tillbaka till startsidan.

8.9 Energibesparing

Med denna funktionen är det möjligt att aktivera eller avaktivera energibesparingen. När funktionen är aktiverad, garanterar den en mindre energiförbrukning, i enlighet med gällande europeiska föreskrifter.

För att inaktivera (eller aktivera) funktionen "energibesparing", utför följande:

1. Tryck in "⚙️" (B2) för att gå in i menyn;
2. Tryck in "⏪" (B10) eller "⏩" (B8) tills displayen (B) visar "⏴ ENERGIBESPARING";
3. Tryck in "⏴" för att aktivera- ON eller inaktivera- OFF energibesparingen.
4. Tryck in "⏪ ESC" för att gå tillbaka till startsidan.

På displayen visas, bredvid klockslaget, den relativa symbolen för att ange att funktionen har aktiverats.

8.10 Kaffetemperatur

Om du önskar modifiera vattentemperaturen med vilken kaffet dispenseras, utför följande:

1. Tryck in  (B2) för att gå in i menyn;
2. Tryck in  (B10) eller  (B8) tills displayen (B) visar "☕ KAFFETEMPERATUR" med det aktuella valet (LÅG, MEDIUM, HÖG MAXIMAL);
3. Tryck in knappen  tills du valt önskad temperatur;
4. Tryck in  ESC för att gå tillbaka till startsidan.

Observera!

Det är möjligt att ställa in olika temperatur för varje enskild profil (se kapitlet "Spara din egen profil").

8.11 Vattnets hårdhet

För instruktionerna beträffande inställning av vattnets hårdhet, hänvisas till kapitlet. "Programmering av vattnets hårdhet".







8.12 Välj språk

Om du önskar modifiera språket på displayen (B), utför följande:

1. Tryck in  (B2) för att gå in i menyn;
2. Tryck in  (B10) eller  (B8) tills displayen visar "🌐 STÄLL IN SPRÅK";
3. Tryck in  :tryck in  eller  tills flaggan för det önskade språket visas;
4. Tryck in  ESC 2 gånger för att gå tillbaka till startsidan.

8.13 Ljudsignal

Med denna funktionen aktiverar eller avaktiverar man ljudsignalen, som maskinen avger, vid varje tryck på ikonerna och vid varje införande/avlägsnande av tillbehören. För att aktivera/avaktivera ljudsignalen, utför följande:



1. Tryck in  (B2) för att gå in i menyn;
2. Tryck in  (B10) eller  (B8) tills displayen (B) visar "🔊 LJUDSIGNAL";
3. Tryck in  för att aktivera-  ON) eller inaktivera-  OFF) ljudsignalen;
4. Tryck in  ESC för att gå tillbaka till startsidan.





8.14 Belysning av koppen

Med denna funktion aktiveras eller avaktiveras lamporna för belysning av koppen.

Ljusen tänds vid varje dispensering av kaffeberedade drycker, varm mjölk och vid varje sköljning.





För att aktivera/avaktivera denna funktionen, utför följande:

1. Tryck in  (B2) för att gå in i menyn;
2. Tryck in  (B10) eller  (B8) tills displayen (B) visar "💡 BELYS KOPPEN";

3. Tryck in  för att aktivera-  ON) eller inaktivera-  OFF) belysningen av koppen;
4. Tryck in  ESC för att gå tillbaka till startsidan.







8.15 Bakgrund

Det är möjligt att ändra bakgrunden på din apparats display, genom att välja mellan de 4 tillgängliga: "SHADED BLUE", "STAINLESS STEEL", "COFFEE BROWN", "DARK BLUE". Utför följande:

1. Tryck in  (B2) för att gå in i menyn;
2. Tryck in  (B10) eller  (B8) tills displayen (B) visar "🖼️ BAKGRUND";
3. Tryck in  : på displayen visas de tillgängliga bakgrunderna;
4. Välj önskad bakgrund genom att trycka på den valda rutan: apparaten går tillbaka till inställningsmenyn med den nya valda bakgrunden;
5. Tryck in  ESC för att gå tillbaka till startsidan.

8.16 Bluetooth

Med denna funktionen aktiverar eller inaktiverar du PIN koden för att ansluta sig till apparaten från en enhet.

1. Tryck in  (B2) för att gå in i menyn;
2. Tryck in  (B10) eller  (B8) tills displayen (B) visar "📶 BLUETOOTH";
3. Tryck in  för att nå funktionen;
4. Aktivera eller inaktivera PIN koden genom att tryck in -  ON) eller  OFF);
5. Tryck in  ESC 2 gånger för att gå tillbaka till startsidan. Den förhandsinställda PIN koden i maskinen är "0000": vi rekommenderar att anpassa PIN koden direkt från APPEN.





Observera!

Apparatens serienummer, som kan ses i "Bluetooth-funktionen", tillåter dig att med säkerhet identifiera maskinen vid tillfället för associeringen med APPEN.

8.17 Tömning av krets

Före en period av användningsuppehåll eller innan apparaten förs till ett servicecenter, rekommenderas det att tömma maskinens hydraulkrets, för att undvika att vattnet fryser i de inre kretsarna.

Utför följande:

1. Tryck in  (B2) för att gå in i menyn;
2. Tryck in  (B10) eller  (B8) tills displayen (B) visar "🗑️ TÖMNING AV HYDRAULKRETS";
3. Tryck in  ;
4. "TÖM SUMPBEHÅLLAREN OCH DROPPBEHÅLLAREN": dra ut töm sumpbehållaren (A10) och droppbehållaren (A14). Tryck in  NEXT;

5. "FÖR IN SUMPBEHÅLLAREN OCH DROPPBEHÅLLAREN": för in droppbehållaren fullständig med sumpbehållaren ;
6. "PLACERA EN BEHÅLLARE PÅ 0,5I, TRYCK IN OK FÖR ATT STARTA": placera en behållare under kaffedispensern (A8) och under varmvattendispensern (C6). Tryck in "✓ OK" (fig. 8);

Varning för brännskada!

Lämna aldrig maskinen oövervakad när varmt vatten dispenserar.

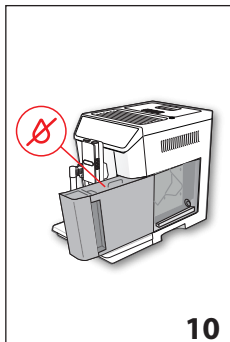

7. "SKÖLJNING PÅGÅR, VAR GOD VÄNTA", apparaten utför en sköljning av kaffedispensern;
8. "TÖM VATTENTANKEN": dra ut tanken (A16) och töm den fullständigt, tryck sedan in "➤ NEXT" (fig. 10);
9. (Om filtret är installerat) "AVLÄGSNA VATTENFILTRET": avlägsna filtret från tanken. Tryck in "➤ NEXT";

10. "FÖR IN VATTENFILTRET, TRYCK IN OK FÖR ATT FORTSÄTTA": för in vattentanken och tryck in "✓ OK" (fig. 6);
11. "TÖMNING AV HYDRAULKRETS PÅGÅR": vänta tills maskinen går vidare till tömning; (Varning: varmt vatten från dispenserna!). Allteftersom kretsen töms, kan apparatens bullernivå öka, detta beror på maskinens normala funktion.
12. "TÖM DROPPSKÅLEN": dra ut, töm och sätt tillbaka droppbehållaren, tryck sedan in "➤ NEXT";
13. "TÖMNING FULLBORDAD: TRYCK OK FÖR ATT STÄNGA AV": tryck in "✓ OK". Apparaten utför avstängningen.

Observera!

Vid den påföljande påslagningen, kräver maskinen fyllning av kretsen: följ indikationerna från punkt 3 i avsnitt "5.4 Första gången apparaten sätts på".

8.18 Fabriksvärden

Med denna funktionen återställer du alla inställningar i meny och alla programmeringar av mängd och återgår till fabriksvärdena (med undantag för språket, som förblir det inställda).

För att återställa fabriksvärdena, utför följande:

1. Tryck in "⚙️" (B2) för att gå in i meny;
2. Tryck in "⬅️" (B10) eller "➡️" (B8) tills displayen (B) visar "🏭 FABRIKSVÄRDEN". Tryck in "▶️";

3. Tryck in "🏭 FULLSTÄNDIG RESET" om du önskar återställa samtliga profiler till ursprungsparametrarna, välj annars önskad profil;
4. "ÅterställÅTERSTÄLL FABRIKSVÄRDENA": tryck in "✓ OK" för att bekräfta (eller "⤷ ESC" för att lämna parametrarna oförändrade);
5. "FABRIKSVÄRDEN ÅTERSTÄLLDA": tryck in "✓ OK" för att bekräfta och "⤷ ESC" för att gå tillbaka till hemsidan.

8.19 Statistik







Med denna funktionen visas maskinens statistiska data. För att visa dessa, utför följande:

1. Tryck in "⚙️" (B2) för att gå in i meny;
2. Tryck in "⬅️" (B10) eller "➡️" (B8) tills displayen (B) visar "📊 STATISTIK";
3. Tryck in "⏴": det r möjligt att kontrollera alla statistiska data, genom att trycka in "⬅️" eller "➡️";
4. Tryck in "⤷ ESC": apparaten går tillbaka till startsidan.

9. BEREDNING AV KAFFE

9.1 Val av kaffeom

Välj önskad smak från startsidan, genom att trycka in "☕ AROM" (B6):



	(se "9.4 Beredning av kaffe med användning av förmalt kaffe")
	X-SVAG AROM
	SVAG AROM
	MEDIUM AROM
	STARK AROM
	X-STARK AROM
	Personlig (om programmerad/Standard)

Efter dispensereringen, går inställningen av aromen tillbaka till värdet .

9.2 Val av mängd kaffe

Välj från startsidan önskad mängd kaffe i kopp, genom att trycka in "☕ MÄNGD" (B7):

	LITEN MÄNGD
	MEDIUM MÄNGD



	STOR MÄNGD
	X-STOR MÄNGD
	Personlig mängd (om programmerad/ Standardmängd)

Efter dispenseringen, går inställningen av mängden tillbaka till värdet .





9.3 Beredning av kaffe med användning av kaffeböner

Varning!

Använd inte karamellerade eller kanderade kaffeböner eftersom dessa kan klibba fast i kaffekvarnen och göra den oanvändbar.

- Inför kaffebönorna i den därför avsedda behållaren (A3) (fig. 12);
- Placera en kopp under kaffedispenserns munstycken (A8);
- Sänk dispensern så att den kommer så nära koppen som möjligt: på så sätt erhåller du bättre skum (fig. 13).;
- Tryck in  (B10) eller  (B8) tills önskat kaffe visas;
- Välj sedan önskat kaffe från startsidan:
 - ESPRESSO
 - DOPPIO+
 - COFFEE
 - LONG
 - AMERICANO
 - 2X ESPRESSO
- Beredningen startar och displayen (B1) visar bilden av vald dryck och en progressiv linje som fylls i efter hand som beredningen fortskrider.

Observera!

- Det är möjligt att samtidigt bereda 2 koppar ESPRESSO genom att trycka in även "2X  " under beredningen av 1 ESPRESSO (bilden visas i några sekunder under beredningen)
- Medan apparaten bereder kaffet, kan dispenseringen stoppas när som helst genom att trycka in " STOP".
- Om du vill öka mängden kaffe i koppen, när dispenseringen just avslutats, är det tillräckligt att trycka in " EXTRA ": när sedan den önskade mängden uppnåtts, tryck in " STOP".

När beredningen avslutats, är maskinen redo för en ny användning.

Observera!

- Under användning kan det hända att displayen visar vissa meddelanden (FYLL VATTENTANKEN, TÖM SUMPBEHÅLLAREN, etc.) vars innebörd anges i kapitlet "15. Meddelanden som visas på displayen".

- För att erhålla varmare kaffe, hänvisas till avsnittet "9.6 Råd för varmare kaffe".
- Om kaffet kommer droppvis eller är tunt med lite skum eller är för kallt, läs råden som återges i kapitlet "9.5 Justering av kaffekvarnen" och i kapitlet "16. Felsökning".
- Beredningen av varje kopp kaffe kan anpassas (se kapitel "16. Anpassa dryckerna" och "17. Spara din egen profil").
- Om funktionen "Energibesparing" har aktiverats, kan dispenseringen av den första koppen kaffe kräva några sekunders väntan.

9.4 Beredning av kaffe med användning av förmalt kaffe

Varning!



- Inför aldrig förmalt kaffe i maskinen när den är avstängd, för att undvika att det sprider sig inuti maskinen och smutsar ner den. I denna händelse kan maskinen ta skada.
- Inför aldrig mer än 1 struket mått (C2), annars kan maskinens inandöme smutsas ner eller så kan tratten (A4) tappas igen.

Observera!

När du använder förmalt kaffe, är det möjligt att bereda endast en kopp kaffe åt gången.

- Tryck upprepade gånger in knappen " AROM" (B6) tills displayen (B) visar " " (förmalt).
- Öppna locket på tratten för förmalt kaffe (A2).
- Försäkra dig att tratten (A4) inte är igentäppt, för sedan in ett struket mått förmalt kaffe (fig. 14).
- Placera en kopp under kaffedispenserns munstycken (A8) (fig. 13).
- Välj önskat kaffe från startsidan (ESPRESSO, COFFEE, LONG, AMERICANO);
- Beredningen startar och på displayen visas bilden av vald dryck och en progressiv linje som fylls i efter hand som beredningen pågår.

Observera!

- Medan apparaten bereder kaffet, kan dispenseringen stoppas när som helst genom att trycka in " STOP".
- Om du vill öka mängden kaffe i koppen, när dispenseringen just avslutats, är det tillräckligt att trycka in " EXTRA ": när sedan den önskade mängden uppnåtts, tryck in " STOP".

När beredningen avslutats, är maskinen redo för en ny användning.

Varning! Beredning av kaffe LONG :

Efter halva tiden av beredningen visas meddelandet "HÄLL I FÖRMALT KAFFE, MAX ETT MÅTT". Häll i ett struket mått förmalt kaffe och tryck in " OK".

i **Observera!**

- Under användning kan det hända att displayen visar vissa meddelanden (FYLL VATTENTANKEN, TÖM SUMPBEHÅLLAREN, etc.) vars innebörd anges i kapitlet "15. Meddelanden som visas på displayen".
- För att erhålla varmare kaffe, hänvisas till avsnittet "9.6 Råd för varmare kaffe".
- Om funktionen "Energibesparing" har aktiverats, kan dispensereringen av den första koppen kaffe kräva några sekunders väntan.

9.5 Justering av kaffekvarnen

Kaffekvarnen behöver inte justeras, åtminstone inte till en början, eftersom den redan förhandsinställd vid fabriken för att erhålla en korrekt dispenserering av kaffet.

Om dispensereringen ändå, efter att ha berett de första kopparna kaffe, skulle vara tunn med lite skum eller alltför långsam (droppvis), är det nödvändigt att utföra en korrigering med justeringsratten, för malningsgraden (A5 -fig. 11).

i **Observera!**

Justeringsratten ska vridas endast medan kaffekvarnen är igång, under den första fasen av beredningen av kaffedryckerna..



Om kaffet rinner ut för långsamt eller inte rinner ut alls, ska du vrida ratten medurs ett steg mot nummer 7.

För att däremot erhålla ett högre flöde av kaffet och för att förbättra skumets utseende, vrid moturs ett hack mot

nummer 1 (inte mer än ett hack i taget, annars kan kaffet sedan komma droppvis).

Effekten av denna korrigering, märks endast efter dispenserering av åtminstone 2 påföljande koppar kaffe. Om du efter denna justering inte har erhållit önskat resultat, är det nödvändigt att upprepa korrigeringen genom att vrida ratten med ytterligare ett hack.

9.6 Råd för varmare kaffe

För att erhålla varmare kaffe, rekommenderar vi att:

- utföra en sköljning med funktionen "Sköljning" i menyn för inställningar i (avsnitt "8.1 Sköljning ☕");
- värma kopparna med varmt vatten (använd funktionen för varmt vatten, se kapitlet "12. Dispenserung av varmt vatten");
- öka kaffetemperaturen i menyn för inställningar (avsnitt "8.10 Kaffetemperatur ☕").

10. BEREDNING AV VARMA MJÖLKDRYCKER

i **Observera!**

För att undvika att erhålla mjölk med lite skum eller med stora bubblor, rengör alltid mjölkbehållarens lock (D2) och munstycket för varmt vatten (A9) enligt beskrivningen i avsnitten "10.4 Rengöring av behållaren efter varje användning", "18.10 Rengöring av mjölkbehållaren" och "18.11 Rengöring av munstycket för varmt vatten/ånga".



10.1 Fyll på och haka fast mjölkbehållaren

1. Ta bort locket (D2) (fig. 15);
2. Fyll mjölkbehållaren (D3) med en tillräcklig mängd mjölk, utan att överskrida MAX nivån som är tryckt på behållaren (fig. 16). Kom ihåg att varje hack som är tryckt på behållarens sida motsvarar ungefär 100 ml mjölk.

i **Observera!**

- För att erhålla tjockare och jämnare skum är det nödvändigt att använda mellanmjölk vid kylskåpstemperatur (ungefär 5°C).
 - Om funktionen "Energibesparing" har aktiverats, kan dispensereringen av drycken kräva några sekunders väntan.
3. Försäkra dig att mjölkpupsugningsröret (D4) är väl infört i det därför avsedda utrymmet på botten av mjölkbehållarens lock (fig. 17).
 4. Sätt tillbaka locket på mjölkbehållaren;
 5. Om befintlig dra ut varmvatten/ångröret (C6) genom att trycka in frisläppningsknappen (C7) (fig. 18);
 6. Haka fast mjölkbehållaren (D) genom att föra den till botten på munstycket (A9) (fig. 19) maskinen avger en akustisk signal (om funktionen för ljudsignalen är aktiverad);
 7. Placera en tillräckligt stor kopp under kaffedispenserns munstycke (A8) och under röret för dispenserung av skummad mjölk (D5), justera längden för mjölkdispenserns rör, för att närma det till koppen, helt enkelt genom att dra det nedåt (fig. 20).
 8. Följ nedanstående anvisningar för varje specifik funktion.

10.2 Justera mängden av skum

Genom att vrida justeringsratten för skum, väljer du mängden mjölkskum, som kommer att dispensereras under beredningen av mjölkdryckerna.



Rattens position	Beskrivning	Rekommenderas för...
	INGET SKUM	VARM MJÖLK (utan skum) / CAFFELATTE

	MIN. SKUM	LATTE MACCHIATO/ FLAT WHITE
	MAX SKUM	CAPPUCCINO/ CAPPUC- CINO+ / CAPPUCINO MIX / ESPRESSO MACCHIATO / LATTE CALDO (smed skum)

10.3 Automatisk beredning av mjölkdrycker

- Fyll på och haka fast mjölkbehållaren (D), som tidigare illustrerats;
- Välj önskad dryck från startsidan:
 - CAPPUCCINO
 - LATTE MACCHIATO/
 - CAFFELATTE
 - VARM MJÖLK
 - CAPPUCCINO+
 - ESPRESSO MACCHIATO
 - FLAT WHITE
 - CAPPUCCINO MIX
- På displayen (B) råder maskinen att vrida reglaget för justering av skummet (D1) på bas av mängden skum som originalreceptet förutsätter: vrid alltså reglaget på mjölkbehållarens lock (D2) och bekräfta valet genom att trycka in " OK".
- Efter några sekunder startar beredningen och på displayen visas bilden av vald dryck och en progressiv linje som fylls i efter hand som beredningen pågår.

Obs: allmänna anvisningar för beredning av samtliga mjölkdrycker

- " ESC": tryck in om du önskar avbryta beredningen helt och gå tillbaka till startsidan.
- " STOP": tryck in för att avbryta dispenseringen av mjölken eller kaffet och gå till nästa dispensering (om förutsedd) för att fullborda drycken.
- Omedelbart efter avslutad beredning, om du vill öka mängden kaffe i koppen, tryck in " EXTRA".
- Beredningen av varje mjölkdryck kan anpassas (se kapitel "Anpassa dryckerna ö" och "Spara din egen profil").
- Lämna inte mjölkbehållaren utanför kylan en längre tid, ju mer mjölkens temperatur stiger (5°C idealisk), desto mera försämras skummets kvalitet.

När beredningen avslutats, är maskinen redo för en ny användning.

10.4 Rengöring av behållaren efter varje användning





Varning! Fara för brännskador

Under rengöringen av de interna rören i mjölkbehållaren, kommer lite varmt vatten och ånga ut genom mjölkdispenseringsröret (D5). Var försiktig att inte komma i kontakt med vattenstänk. Efter varje användning med mjölkfunktionerna visas begäran "VRID REGLAGET TILL <CLEAN> FÖR ATT STARTA RENGÖRING" och det är nödvändigt att utföra rengöringen av skumlocket::

- Lämna mjölkbehållaren (D) monterad i maskinen (det är inte nödvändigt att tömma mjölkbehållaren);
- Placera en kopp eller en annan behållare under dispenseringsröret för skummad mjölk (fig.20);
- Vrid reglaget för justering av skum (D1) till "CLEAN":(fig. 21); displayen (B) visar "RENGÖRING AV MJÖLKBEHÅLLARE PÅGÅR PLACERA EN BEHÅLLARE UNDER MJÖLKRANEN" (fig. 22) tillsammans med en progressiv linje som fylls i efter hand som rengöringen fullbordas. Rengöringen avbryts automatiskt;
- För tillbaka justeringsratten till ett av valet för skum.
- Ta bort mjölkbehållaren och rengör ångmunstycket (A9) med en svamp (fig. 23).



Observera!

- Om du ska bereda flera koppar med mjölkbaseerade drycker, utför rengöringen av mjölkbehållaren efter den sista beredningen. För att gå vidare med de påföljande beredningarna, när meddelandet för CLEAN funktionen visas, tryck in " ESC".
- Om rengöringen inte utförs, visar displayen symbolen  för att påminna att det är dags att utföra rengöringen av mjölkbehållaren.
- Behållaren med mjölken kan förvaras i kylskåpet.
- I vissa fall är det, för att utföra rengöringen, nödvändigt att vänta tills maskinen varms upp.





11. TEFUNKTION



Varning! Fara för brännskador

Lämna aldrig maskinen oövervakad när varmt vatten dispensereras.

- Kontrollera att varmvatten/ångröret (C6) är korrekt fasthakat på munstycket för varmt vatten/ånga (A9);
- Placera tepåsen i koppen och placera den under dispensern (så nära som möjligt för att undvika stänk.
- Välj från startsidan " TEFUNKTIONEN";
- "VARMT VATTEN FÖR"; välj:
 - önskad mängd vatten, genom att trycka in   (fig. 24);

- önskad vattentemperatur, genom att trycka in vid de föreslagna tetyperna: varje typ av te (vitt, grönt, oolong, svart) motsvaras av en specifik temperatur för det varma dispenserade vattnet (fig. 25);
- 5. På displayen (B) visas den relativa bilden och en progressiv linje som fylls in efter hand som beredningen pågår;
- 6. Maskinen dispenserar den valda mängden varmt vatten och avbryter sedan automatiskt dispenseringen. För att avbryta dispenseringen manuellt, är det nödvändigt att trycka in "⊗ STOP".

Observera!

- Om funktionen "Energibesparing" har aktiverats, kan dispenseringen av varmt vatten kräva några sekunders väntan.
- Mängden vatten i varje kopp kaffe kan anpassas (se kapitel "Anpassa dryckerna" och "Spara din egen profil").
- Det är möjligt att avbryta dispenseringen när som helst, genom att trycka in "⊗ STOP";
- Om du vill öka mängden kaffe i koppen, när dispenseringen just avslutats, är det tillräckligt att trycka in "⊕ EXTRA": när sedan den önskade mängden uppnåtts, tryck in "⊗ STOP".



12. DISPENSERING AV VARMT VATTEN



Varning! Fara för brännskador

Lämna aldrig maskinen oövervakad när varmt vatten dispenserar.

1. Kontrollera att varmvatten/ångröret (C6) är korrekt fasthakat på munstycket för varmt vatten/ånga (A9);
2. Placera en behållare under dispensern (så nära som möjligt för att undvika stänk).
3. Välj från startsidan "☕ VARMT VATTEN". På displayen (B) visas meddelandet "VARMT VATTEN" och en progressiv linje som fylls in efter hand som beredningen pågår;
4. Maskinen dispenserar detvarma vattnet och avbryter sedan automatiskt dispenseringen. För att avbryta dispenseringen av varmt vatten manuellt, tryck in "⊗ STOP".

Observera!

- Om funktionen "Energibesparing" har aktiverats, kan dispenseringen av varmt vatten kräva några sekunders väntan.
- Beredningen av varmt vatten kan anpassas (se kapitel "Anpassa dryckerna" och "Spara din egen profil").



13. UTSLÄPP AV ÅNGA



Varning! Fara för brännskador

Lämna aldrig maskinen oövervakad under utsläpp av ånga.

1. Kontrollera att varmvatten/ångröret (C6) är korrekt fasthakat på munstycket för varmt vatten/ånga (A9);
2. Fyll en behållare med den vätska som ska värmas eller skummas och sänk ner ångröret i vätskan.



3. Välj från startsidan "☕ ÅNGA". På displayen (B) visas den relativa bilden och en progressiv linje som fylls in efter hand som beredningen pågår och efter några sekunder kommer ånga ut från röret för varmvatten/ånga, som värmer vätskan;
4. När önskad temperatur eller nivå skum har uppnåtts, avbryt dispenseringen av ånga genom att trycka in "⊗ STOP"



Varning!

Avbryt alltid utsläppet av ånga innan du drar ut behållaren med vätska, för att undvika brännskador, orsakade av stänk.



Observera!

Om funktionen "Energibesparing" har aktiverats, kan dispenseringen av ånga kräva några sekunders väntan.

13.1 Råd för användning av ånga för att skumma mjölken

- Vid val av behållarens storlek, ta hänsyn till att vätskans volym kommer att öka 2 till 3 gånger.
- För att erhålla tjockare och rikligare skum använd lättmjölk eller mellanmjölk vid kylskåpstemperatur (ungefär 5°C).
- För att erhålla ett krämigare skum, låt behållaren rotera med långsamma rörelser nedifrån och upp.
- För att undvika att erhålla mjölk med för lite skum eller med stora bubblor, rengör alltid dispensern (C6), som beskrivs i följande paragraf.

13.2 Rengöring av varmvatten/ångröret efter användningen

Rengör varmvatten/ångröret (C6) efter varje användning, för att undvika att mjölkrester avlagras eller att den täpps igen.



1. Placera en behållare under varmvatten/ångröret och låt lite vatten flyta ut (se kapitel "12. Dispensering av varmt vatten"). Avbryt sedan dispenseringen av varmt vatten, genom att trycka in "⊗ STOP".
2. Vänta några minuter tills varmvatten/ångröret kyls av; dra sedan ut det (fig. 18) genom att trycka in frisläppningsknappen (C7). Håll fast röret med en hand och vrid sedan moturs med den andra handen och dra cappuccinoberedaren nedåt för att dra ut den (26);
3. Dra även ut ångmunstycket, genom att dra det nedåt (fig. 27).
4. Kontrollera att munstyckets hål inte är igentäppt. Om nödvändigt, rengör det med en tandpetare.

5. Tvätta noggrant enhetens komponenter med hjälp av en svamp och ljummet vatten.
6. För in munstycket igen och för in cappuccinoberedaren på munstycket genom att trycka uppåt och vrida det medurs tills det hakar fast.



14. BEREDNING AV VARM CHOKLAD

Välj CHOKLAD från hemsidan och utför följande:

1. "VÄLJ ANTAL KOPPAR OCH DENSITET (FAS 1 AV 5)": tryck på valpilarna för att välja beredning av 1 kopp (☒ ☒) eller 2 koppar (☒ ☒) och önskad densitet (min= ; max = ), tryck sedan in "➤ NEXT" för att bekräfta valet och gå till påföljande fas (eller tryck in "⏪ BACK" för att gå tillbaka till föregående skärmbild);
2. "FÖR IN CHOKLAD OMRÖRAREN I KANNAN (FAS 2 AV 5)": lyft locket på kannan (E1) (fig. 28), verka på frisläppningsmarkören (E6) och dra ut tratten ur kannan (E2) (fig. 28). Försäkra dig att ångröret (E3) och choklad omröraren (E4) är införda (fig. 29), för sedan in tratten monterad på kannan (fig.30);
3. Tryck in "➤ NEXT" för att gå vidare till nästa fas (eller tryck in "⏪ BACK" för att gå tillbaka till föregående skärmbild);
4. "HÄLL I MJÖLK ELLER VATTEN TILL ÖNSKAD NIVÅ (FAS 3 AV 5)" (fig. 31): för att bereda en kopp choklad, håll mjölken vid kylskåpstemperatur i tratten (eller färskt vatten) till nivå ☒. Om du däremot vill bereda 2 koppar eller en "mugg" choklad, håll mjölken (eller vattnet) till nivå ☒/☒☒. När du hållt i mjölken (eller vattnet), tryck in "➤ NEXT" (eller tryck in "⏪ BACK" för att gå tillbaka till föregående meny);
5. "TILLSÄTT CHOKLADPULVER I TRATTEN (FAS 4 AV 5)" (fig. 32): för att bereda en kopp choklad, tillsätt 2 mått(C2) (25 g) pulver för varm choklad. För att bereda två koppar eller en mugg snabbchoklad, håll i 4 mått pulver för varm choklad. När du hållt i pulvret för varm choklad, tryck in "➤ NEXT" (eller tryck in "⏪ BACK" för att gå tillbaka till föregående meny);



Varning!

Försäkra dig att trattens hål som visas i fig. 33 är rent.



Observera!

- Mjölken ska hällas i när tratten med ångrör och blandare redan är införda och får inte överskrida nivå ☒/☒☒ som anges på kannan, öka eller minska mängden av pulver för varm choklad efter din egen smak.
- Om du använder vatten istället för mjölk, följ samma indikationer som för mjölken.

- För korrekt beredning av varm choklad, håll först mjölken i ratten (eller vatten) och sedan pulvret eller kakao.

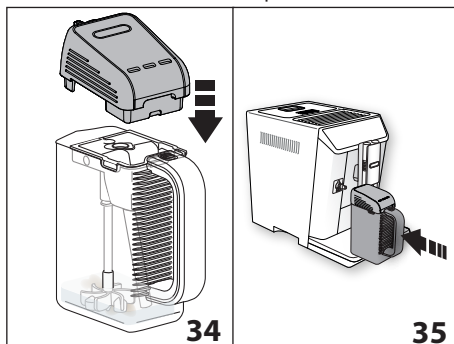

6. "STÄNG LOCKET OCH FÖR IN KANNAN, TRYCK IN OK FÖR ATT STARTA": Stäng locket (fig. 34) och haka fast det genom att föra kannan till botten på munstycket (A9-fig. 35); maskinen avger en ljudsignal (om ljudsignal funktionen är aktiverad);
7. Tryck in "☑ OK" för att starta funktionen: apparaten börjar blanda preparatet och avger sedan ånga för uppvärmning.



Observera!

- Om det använda preparatet i pulver för varm choklad inte innehåller förtjockningsmedel, kommer du inte att se någon skillnad vid justering av densiteten.
- Om du vill avbryta beredningen av choklad, tryck in "⊗ STOP".

När beredningen avslutats, förbereder sig maskinen för en ny användning. Chokladen är klar att hällas i koppen.



Varning för brännkada!

- Under beredningen av chokladen, blir kannan och dess lock mycket varma: använd uteslutande kannans handtag för att dra ut den och hälla i chokladen.
- Under beredningen av chokladen är det normalt att ånga kommer ut från hålen i chokladkannans lock.
- Det är normalt, att det på grund av uppvärmningen av mjölken, finns stänk inuti kannan.
- Mängden i chokladkoppen varierar beroende på vald densitet: om du väljer hög densitet, kommer mängden att vara mindre i förhållande till beredningen med låg densitet..



15. BEREDNING AV KALLA DRYCKER

15.1 Beredning av kallt kaffe

Välj  KALLT KAFFE" från hemsidan och utför följande:

- 1a. Med användning av kaffeböner: "VÄLJ AROM (FAS 1 AV 7)" (fig. 36): Välj önskad kaffearom (för ett utmärkt resultat rekommenderar vi att välja "EXTRA STARK AROM");

- 1b. Med användning av förmalt kaffe:** Tryck uppregade gånger in knappen "☉ AROM" (B6) tills displayen (B) visar "☉" (förmålet);
- Tryck in "➤ NEXT" (eller tryck in "⏪ BACK" för att gå tillbaka till föregående skärmbild);
 - "VÄLJ KOPPENS STORLEK OCH SKUM (FAS 2 AV 7)" (fig. 37): välj mängden i koppen ("small" eller "large") och en av skumnivåerna (☁ min, ☁ med, ☁ extra), med användning av nedanstående pilar: tryck sedan in "➤ NEXT" (eller tryck in "⏪ BACK" för att gå tillbaka till föregående skärmbild);

i Observera!

Vid användning av förmalt kaffe, är det endast möjligt att bereda koppstorlek "small".

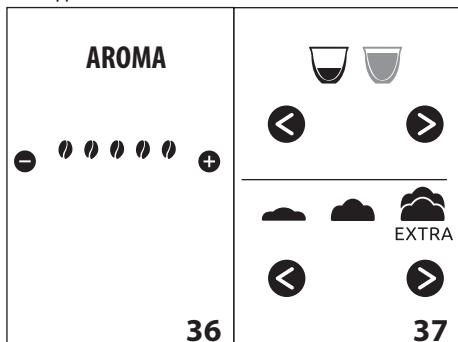

- "FÖR IN OMRÖRAREN I KANNAN (FAS 3 AV 7)" (fig. 38): lyft kannans lock (E1) (fig. 38), verka på frisläppningsmarkören (E6) och dra ut kannans tratt (E2) (fig. 38), försäkra dig sedan att aero omröraren (E7) är införd och haka fast den monterade tratten på kannan (fig. 39);

i Observera!

- För ett bra resultat av drycken, försäkra dig att ångröret (E3) inte är infört.
- För aldrig in locket på "Mix Carafe" på munstycket (A9) utan kannan (E5), eftersom en direkt kontakt med omröraren i rörelse kan vara farlig.

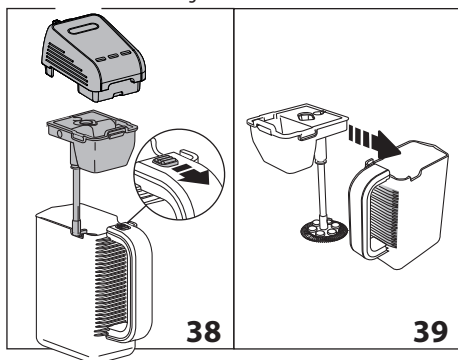

- Tryck in "⏩ NEXT" för att gå vidare till nästa fas (eller tryck in "⏪ BACK" för att gå tillbaka till föregående skärmbild);
- "HÅLL I 9 (eller 18) BITAR IS OCH SOCKER (FAS 4 AV 7)" (fig. 40): håll i isbitarna som förberetts med den medföljande formen (C9) och sockret med lämplig mängd för att bereda mängden "small" eller "large", tryck sedan in "➤ NEXT" (eller tryck in "⏪ BACK" för att gå tillbaka till föregående skärmbild);

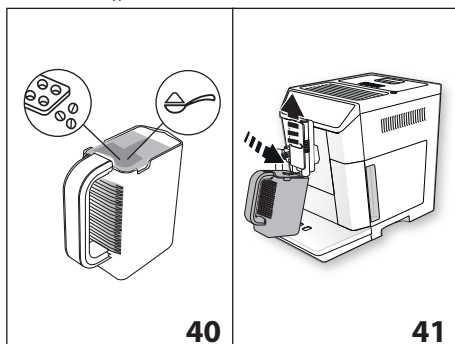

- "PLACERA KANNAN UNDER KAFFEDISPENSERN (FAS 5 AV 7)" (fig. 41): lyft kaffedispensern (A8) och placera kannan (E) på så sätt att kaffet dispensereras direkt i kannan (E): tryck in "✓ OK" för att starta funktionen;
- Dispenseringen av kaffet i kannan startar (fig. 42). På displayen visas "DISPENSERING AV ESPRESSO, EXTRA STARK AROM" med en progressiv linje som fylls i efter hand som beredningen pågår: dispenseringen avbryts automatiskt. För att avbryta dispenseringen manuellt, tryck in "⏪ ESC".

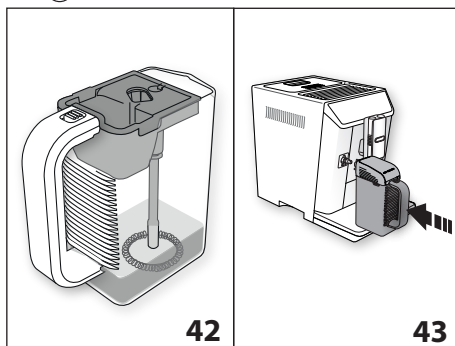

- "STÄNG LOCKET OCH FÖR IN KANNAN, TRYCK IN OK FÖR ATT STARTA" (fig 43). Dra ut kannan (E), stäng locket (E1) och haka fast kannan genom att skjuta in den till botten på munstycket (A9). Tryck in "✓ OK" för att starta funktionen: apparaten börjar blanda kaffe och is, och på displayen (B) visas texten "KALLT KAFFE", med en progressiv linje som fylls i efter hand, som beredningen pågår.

Beredningen avbryts automatiskt:

Displayen visar "FORTSÄTTA BLANDNINGEN?": tryck in "JA" tills du erhåller ett tillfredsställande skum och/eller tills eventuella isrester smälter fullständigt, tryck sedan in "STOP". Det är möjligt att fortsätta omrörningen 2 gånger för maximalt ungefär en minut.

i Observera!

Det är möjligt att avbryta blandningen när som helst, genom att trycka in "STOP" och bekräfta med "JA", vid frågan "AVSLUTA BLANDNINGEN?". Om du trycken in "NEJ" återupptas omrörningen.

När beredningen avslutats, förbereder sig maskinen för en ny användning. Det kalla kaffet är klart att hällas i koppen.

RECEPT FÖR ETT UTMÄRKT RESULTAT:

- **IS:** för in 9 isbitar (45gr) för en kopp eller 18 isbitar (90gr) för 2 koppar. Vi rekommenderar att använda den medföljande behållaren (C9), som utformats för att erhålla isbitar av idealisk storlek;
- **KAFFE:** använd kaffe med ett betydande procenttal av "robusta", för att erhålla bra kräm/skum.
- **SOCKER:** använd en tesked socker för varje kopp. Vi rekommenderar att använda raffinerat socker.

15.2 Beredning av kallt mjölkskum

Välj på hemsidan "MJÖLKSKUM" och utför följande:

1. "VÄLJ KOPPENS STORLEK OCH SKUM(FAS 1 AV 4)" (fig. 37): välj mängden i koppen ("small" eller "large") och en av skumnivåerna (☞ min, ☞ med, ☞ extra): tryck sedan in "NEXT" (eller tryck in "BACK" för att gå tillbaka till startsidan);
2. "FÖR IN OMRÖRAREN I KANNAN (FAS 2 AV 7)" (fig. 39): lyft kannans lock (E1) (fig. 38), verka på friślappningsmarkören (E6) och dra ut kannans tratt (E2) (fig. 38), försäkra dig sedan att aero omröraren (E7) är införd och haka fast den monterade tratten på kannan (fig. 39);

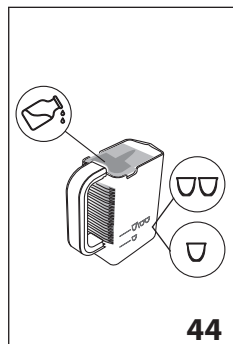

3. Tryck in "NEXT" för att gå vidare till nästa fas (eller tryck in "BACK" för att gå tillbaka till föregående skärmbild);
4. "HÄLL I MJÖLK TILL ÖNSKAD NIVÅ (FAS 3 AV 4)" (fig. 44): håll i kall mjölk, i önskad mängd och bered den valda mängden (100ml liten kopp; 200 ml stor kopp), tryck sedan in "NEXT"

(eller tryck in "BACK" för att gå tillbaka till föregående skärmbild);

5. "STÄNG LOCKET OCH FÖR IN KANNAN, TRYCK IN OK FÖR ATT STARTA":

stäng locket (E1) och haka fast kannan genom att skjuta in den till botten på munstycket (A9).

6. Tryck in "OK": omrörarens funktion startar och displayen (B) visar "SKUM KALL MJÖLK" med en progressiv linje som fylls i efter hand som beredningen fortskrider;

Beredningen avbryts automatiskt.

i Observera!

- Det är möjligt att avbryta beredningen när som helst, genom att trycka in "STOP" och bekräfta med "JA".
- Vid avslutad beredning, visar displayen "FORTSÄTT MED OMRÖRNINGEN?": tryck in "JA" tills du erhåller tillfredsställande skum, tryck sedan in "STOP". Det är möjligt att fortsätta omrörningen 2 gånger för maximalt ungefär en minut. Om däremot skummet inte är tillfredsställande vid slut av omrörningen, tryck in "NEJ":

16. ANPASSA DRYCKERNA **my**

Arom (för dryckerna för vilka det förutses) och mängden av dryckerna (med undantag för kallt kaffe och kall mjölk) kan anpassas.

1. Försäkra dig att profilen, för vilken du vill anpassa drycken är aktiverad, det är nämligen möjligt att välja dryckerna "MY", för var och en av de 6 profilerna;
2. Från startsidan, tryck in **my** (B1);
3. Välj drycken som du vill anpassa för att nå skärmen för anpassning: de relativa tillbehören ska vara införda;
4. (Endast kaffe baserade drycker) "VÄLJ KAFFEAROM": Välj önskad kaffearom genom att trycka in **-** eller **+** och tryck in "OK";
5. "ANPASSAD KAFFEMÄNGD (ELLER VATTEN), TRYCK STOP FÖR ATT SPARA" Beredningen startar och apparaten visar skärmen för anpassning av mängden, vilket visas av en vertikal stapel. Stjärnan bredvid stapeln representerar den aktuellt inställda mängden.
6. När mängden når den minsta programmerbara mängden, visas på displayen "STOP".
7. Tryck in "STOP" när du når önskad mängd i koppen.
8. "VILL DU SPARA DE NYA VÄRDENA?": Tryck in "Ja" eller "Nej".

Apparaten bekräftar om värdena har sparats eller inte (beroende på föregående val): tryck in "OK".

Apparaten går tillbaka till startsidan.

i Observera!

- Mjölkdrycker: kaffearomen sparas och därefter sparar man separat mängden mjölk och kaffe;
- Americano: kaffearomen sparas och därefter sparar man separat mängden kaffe och varmt vatten;



- Varmt vatten: apparaten dispenserar vatten: tryck in "⊗ STOP" för att spara den önskade mängden.
- Det är möjligt att anpassa dryckerna genom att koppla upp sig till DeLonghi Coffee Link App.
- Det är möjligt att lämna programmeringen, genom att trycka in "↺ ESC": värdena kommer inte att sparas.

Tabell över dryckmängder		
Dryck	Standardmängd	Programmerbar mängd
ESPRESSO	40 ml	20-80 ml
LONG	160 ml	115-250 ml
COFFEE	180 ml	100-240 ml
DOPPIO+	120 ml	80-180 ml
AMERICANO	150 ml	70-480 ml
TE	150 ml	30-420 ml
VARMT VATTEN:	250 ml	20-420 ml

17. SPARA DIN EGEN PROFIL

Med denna apparaten är det möjligt att spara 6 olika profiler, var och en associerad till en särskild storlek.



I varje profil sparas AROM och MÄNGD för "MY" dryckerna (se kapitel "16. Anpassa dryckerna" ) och ordningen i vilken alla dryckerna visas, beror på frekvensen av valet..

För att välja eller gå in i en profil, tryck in den aktuellt använda profilen (B11), tryck in  (B10) eller  (B8) tills önskad profil visas och tryck in den.

Observera!

- Profilen "☁ GÄST": vid val av denna profilen, är det möjligt att dispensera dryckerna med fabriksinställningar. Funktionen  är inte aktiverad.
- Det är dessutom möjligt att ge nytt namn till den egna profilen genom att koppla upp sig till DeLonghi Coffee Link App.

För att anpassa profilens ikon, utför följande:

1. Välj profil (B11);
2. Välj "Anpassa";
3. Tryck in  (B10) eller  (B8) tills displayen (B) visar önskad ikon, välj den sedan;
4. Bekräfta valet med " OK": apparaten går tillbaka till startsidan.

18. RENGÖRING

18.1 Rengöring av maskinen

Följande delar av maskinen ska rengöras regelbundet:

- maskinens interna krets;
- behållare för kaffesump (A10);
- droppkaret (A14);
- vattenbehållaren (A16);
- kaffedispenserns munstycken (A8);
- tratten för förmålet kaffe(A4);
- bryggruppen (A19), åtkomlig när serviceluckan öppnas (A18);
- mjölkbehållaren (D);
- "Mix carafe" (E);
- munstycket för varmvatten/ånga (A9);
- kontrollpanelen (B).

Varning!

- Använd inte lösningsmedel, abrasiva rengöringsmedel eller alkohol för rengöring av maskinen. För de superautomatiska De'Longhi maskinerna är det inte nödvändigt att använda kemiska tillsatser för rengöringen av maskinen.
- Inga av apparatens komponenter tål maskindisk, förutom mjölkbehållaren (D) och "Mix Carafe" enheten (E)..
- Använd inte metallföremål för att avlägsna kalkavlagringar och kaffeavlagringar, eftersom dessa skulle kunna repa metall-och plastytorna.

18.2 Rengöring av maskinens interna krets

För perioder av stillastående över 3/4 dagar är det tillrådligt att före användningen slå på maskinen och dispensera

1. 2/3 sköljningar genom att välja funktionen "Sköljning"(avsnitt "8.1 Sköljning" );
2. varmt vatten i några sekunder (kapitel "12. Dispensering av varmt vatten").

Observera!

Det är normalt efter att ha utfört denna rengöringen, att det finns vatten i behållaren för kaffesump (A10).

18.3 Rengöring av behållaren för kaffesump

När displayen (B) visar meddelandet "TÖM SUMPBEHÅLLAREN", är det nödvändigt att tömma den och rengöra den. Maskinen kan inte bereda kaffe förrän sumpbehållaren (A10) rengjorts. Maskinen meddelar att det är nödvändigt att tömma behållaren, även om den inte är full, om 72 timmar har förflutit sedan den först utförda beredningen (för att räkningen av de 72 timmarna ska utföras korrekt, får maskinen aldrig stängas av med huvudströmbrytaren).

Varning! Fara för brännskador

Om du bereder flera cappuccino i följd, blir metallytan (A11) för kopparna varm. Vänta till den kyls av innan du rör vid den och grip den endast i den främre delen.

För att utföra rengöringen (med påslagen maskin):

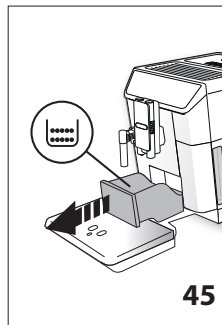

1. Dra ut droppkaret (A14) (fig. 45), töm det och rengör det;
2. Töm och rengör noggrant behållaren för kaffesump (A10), med uppmärksamhet att avlägsna alla rester, som kan ha avlagrats på botten, den medföljande penseln (C5) är försedd med en spatel för detta skäl.

Varning!

När du drar ut droppkaret är det obligatoriskt att alltid tömma sumpbehållaren även om den inte är full. Om denna procedur inte utförs, kan det inträffa att sumpbehållaren fylls mer än förutsett vid beredningen av påföljande kaffe och att maskinen tappas igen

18.4 Rengöring av droppkaret

Varning!

Droppkaret (A14) är försedd med en indikatorflottör (A12) (röd) för vattennivån i innehållet (fig. 46). Innan denna indikator börjar komma upp från koppbrickan (A11), är det nödvändigt att tömma behållaren och rengöra den, annars kan vattnet flöda över kanten och skada apparaten, avställningsytan och det omgivande området.

För att avlägsna droppkaret, utför följande:

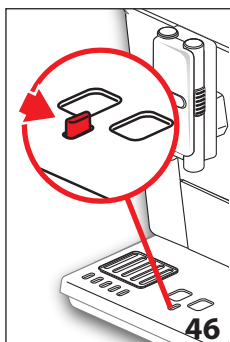

1. Dra ut droppkaret och kaffesumpbehållaren (A10) (fig. 45);
2. Töm droppkaret och sumpbehållaren och tvätta dem;
3. Sätt tillbaka droppkaret fullständigt med kaffesumpbehållaren.

18.5 Rengöring av maskinens innandöme

Risk för elektrisk stöt!

Innan du utför rengöringen av de invändiga delarna, ska maskinen vara avstängd (se kapitlet "7. Avstängning av maskinen") och bortkopplad från elnätet. Sänk aldrig ner maskinen i vatten.

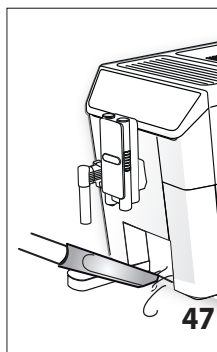

1. Kontrollera regelbundet (ungefär en gång i månaden) att maskinens innandöme (åtkomligt när droppkaret (A14) har avlägsnats) inte är smutsigt.
2. Om nödvändigt, avlägsna kafferester med den medföljande penseln (C5) eller en svamp.
3. Sug upp alla rester med en dammsugare (fig. 47).

18.6 Renöring av vattenbehållaren

1. Rengör vattentanken regelbundet (ungefär en gång i månaden och vid varje byte av avhärdningsfiltret (C4-om förutsett), vattentanken (A16) med en fuktig duk och lite mildt diskmedel: skölj noggrant innan du fyller tanken och sätter tillbaka den;
2. Avlägsna filtret (om befintligt) och skölj det med rinnande vatten.
3. För in filtret på nytt (om förutsett), fyll behållaren med färskt vatten och sätt tillbaka behållaren;
4. (Endast modeller med vattenfilter) Dispensera cirka 100 ml varmt vatten för att återaktivera filtret.

18.7 Rengöring av kaffedispenserns munstycken

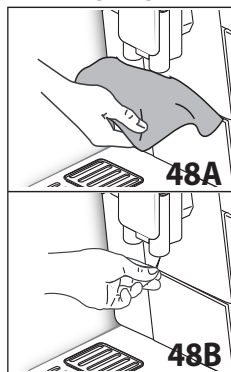

1. Rengör kaffedispenserns munstycken (A8) med en svamp eller en duk (fig. 48A).
2. Kontrollera att hålen i kaffedispensern inte är igentäppta. Om nödvändigt, avlägsna kafferesterna med en tandpetare. (fig. 48B).

18.8 Rengöring av tratten för matning av det förmalda kaffet

Kontrollera regelbundet (ungefär en gång i månaden) att tratten för det förmalda kaffet (A4) inte är igentäppt. Avlägsna vid behov eventuella rester av kaffe med hjälp av den medföljande penseln (C5).

18.9 Rengöring av bryggruppen

Bryggruppen (A19) måste rengöras åtminstone en gång i månaden.

! Varning!

Bryggruppen kan inte avlägsnas när maskinen är påslagen.

1. Försäkra dig att maskinen har utfört avstängningen korrekt (se kapitlet "7. Avstängning av maskinen").
2. Dra ut vattentanken (A16) (fig. 3);
3. Öppna bryggruppens lucka (A18) (fig. 49), som är placerad på den högra sidan;

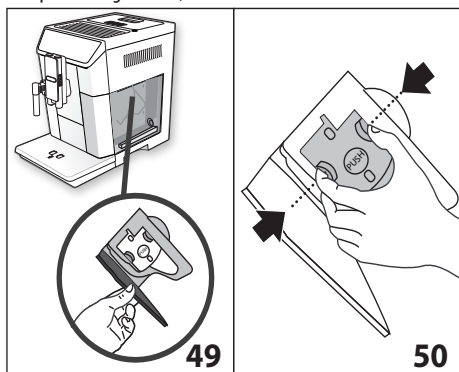

4. Tryck de två färgade knapparna för frisläppningen inåt och dra samtidigt ut bryggruppen (fig. 50).
5. Sänk bryggruppen ungefär 5 minuter i vatten och skölj den sedan under kranen.

! Varning!

SKÖLJ ENDAST MED VATTEN
INGET DISKMEDEL - INGEN DISKMASKIN

Rengör bryggruppen, utan att använda diskmedel, eftersom dessa kan skada den.

6. Rengör, med hjälp av penseln (C5), eventuella kafferester från bryggruppens utrymme, synliga från bryggruppens lucka;
7. Efter rengöringen, sätt tillbaka bryggruppen, genom att föra in den i hållaren (fig. 51), tryck sedan på texten PUSH, tills du hör att den klickar fast.

i Observera!

Om det är svårt att föra in bryggruppen, är det nödvändigt, (före införandet) att föra den till korrekt dimension, genom att trycka på de två spakarna, som anges på fig. 52.

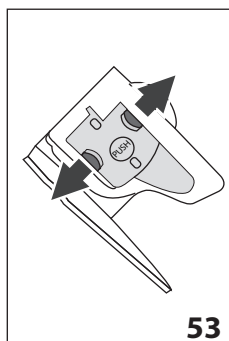
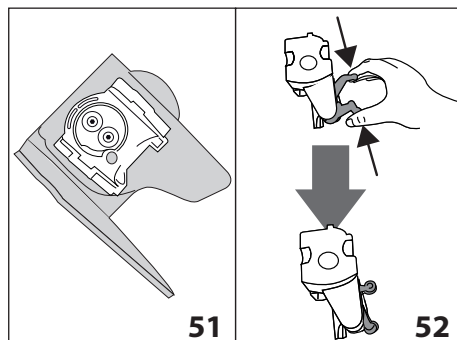

8. När den sedan är införd, försäkra dig att de två röda knapparna har skjutits ut (fig. 53).
9. Stäng bryggruppens lucka;
10. Sätt tillbaka tillbaka vattenbehållaren.

18.10 Rengöring av mjölkbehållaren

För att bibehålla mjölkskumningen effektiv, rengör mjölkbehållaren (D) enligt följande beskrivning, varannan dag:

1. Dra ut locket (D2);
2. Dra ut mjölkkröret (D5) och mjölkpussuget (D4) (fig. 54);
3. Vrid justeringsratten för skumjusteringen (D1) moturs till läget "INSERT" (fig. 54) och dra den uppåt.

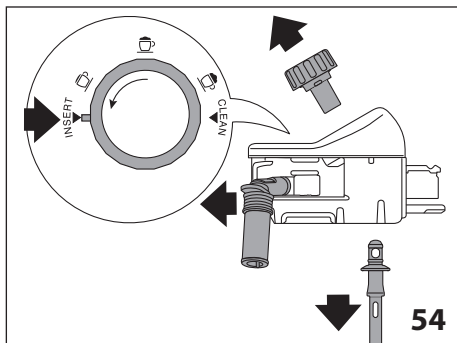

4. Tvätta noggrant alla delarna med varmt vatten och skonsamt diskmedel. **Det är möjligt att diska alla komponenterna i diskmaskin, genom att placera dem i diskmaskinens övre korg** Var särskilt uppmärksam att inga rester av mjölk blir kvar i urholkningen och kanalen under ratten (fig. 55): skrapa eventuellt kanalen med en tandpetare;
5. Skölj skumjusteringsrattens utrymme med rinnande vatten (fig. 56).
6. Kontrollera även att uppsugningsröret och dispenseringsröret inte är igitäppta av mjölkrester.
7. Återmontera ratten i höjd med texten "INSERT", dispenseringsröret och mjölkuppsugningsröret.
8. Sätt tillbaka locket på mjölkbehållaren (D3).

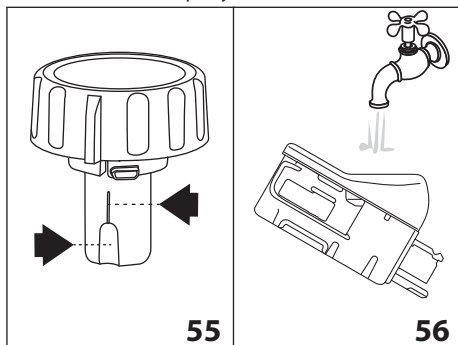

18.11 Rengöring av munstycket för varmt vatten/ ånga

Rengör munstycket (A9) efter varje mjölkstillredning med en trasa för att avlägsna de mjölkrester som fastnat på packningarna (fig. 23)

18.12 Rengöring av "Mix Carafe" (E)

Rengör kannan efter varje beredning, enligt följande beskrivning:

1. Lyft locket (E1) och avlägsna tratten (E2) genom att trycka in frisläppningsknappen (E6) och lyfta upp den (fig. 28);
2. Dra ut ångröret (E3) från tratten och chokoladorrören (E4) eller "aero" (E7);
3. Tvätta noggrant alla delarna med varmt vatten och skonsamt diskmedel. **Det är möjligt att diska alla delarna i diskmaskin, men med uppmärksamhet att placera dem i diskmaskinens övre korg.**
4. Återmontera sedan alla komponenterna.



i **Observera!**

Det är normalt att under rengöringen, finna rester på omröraren, efter att ha berett en varm choklad: det är järnrester från kakaons innehåll, som sugts upp av omrörarens magnet.

19. AVKALKNING









Varning!

- Före användningen läs instruktionerna och etiketterna på avkalkningsmedlet, som återges på själva avkalkningsmedlets förpackning.
- Vi rekommenderar att använda uteslutande avkalkningsmedel från De'Longhi. Användning av ej lämpliga avkalkningsmedel, liksom ej regelmässigt utförd avkalkning, kan medföra uppkomst av defekter, som inte täcks av tillverkarens garanti.

Avkalka maskinen när displayen visar (B) "AVKALKNING KRÄVS-TRYCK IN OK FÖR ATT STARTA (~45min) ": om du önskar utföra avkalkningen omedelbart, tryck in " OK" och följ procedurerna från punkt 4.

För att senare lägga avkalkningen, tryck in " ESC": på displayen påminner symbolen  att apparaten behöver avkalkas (meddelandet kommer upp på nytt vid varje påslagning).

För att nå menyn för avkalkning:

1. Tryck in " (B2) för att gå in i menyn;
2. Tryck in " (B10) eller " (B8) tills displayen visar " AVKALKKA";
3. Tryck in "" för att starta avkalkningen och följ instruktionerna på displayen;
4. "AVLÄGSNA VATTENFILTRET" (fig. 57);  dra ut vattenbehållaren (A16), avlägsna vatten- filtret (C4) (om närvarande), töm vattenbehållaren. Tryck in " NEXT";

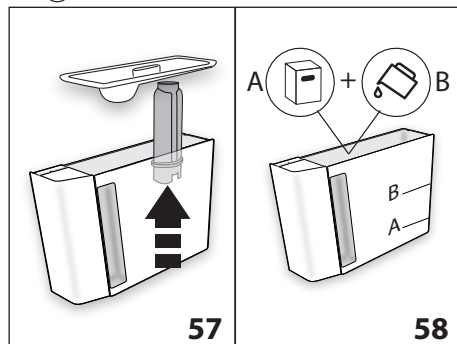

5. "HÄLLAVKALKNINGSMEDLET (NIVÅ A) OCH VATTEN (TILL NIVÅ B)" (fig. 58); håll avkalkningsmedlet i vattenbehållaren till nivå a (motsvara en förpackning på 100ml), som är tryckt på behållarens insida, tillsätt sedan vatten (en liter) tills du når nivå B; för sedan in vattentanken på nytt. Tryck in " NEXT";

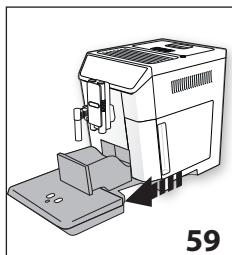

6. "TÖM SUMPBEHÅLLAREN OCH DROPPKARET" (fig. 59): Ta ut, töm och sätt tillbaka droppkaret (A14) och sumpbehållaren (A10). Tryck in "➤ NEXT";

7. "FÖR IN BEHÅLLARE TRYCK OK FÖR ATT STARTA AVKALKNING": Placera en tom behållare under varmvatten/ångröret (C6) och under kaffedispensern (A8) med en minimum kapacitet på 2 liter (fig. 8);

⚠ Varning! Fara för brännskador

Varmt vatten som innehåller syror kommer ut från varmvatten/ångröret och kaffedispensern. Var försiktig att inte komma i kontakt med denna lösningen.

8. Tryck in "✓ OK" för att bekräfta införandet av avkalkningslösningen. Displayen visar "AVKALKNING PÅGÅR" "VAR GOD VÄNTA": avkalkningsprogrammet startar och avkalkningslösningen kommer ut från både hetvatten/ångröret och kaffedispensern och utför automatiskt en rad sköljningar i intervaller för att avlägsna kalkavlagringar från maskinens inandöme;

Efter ungefär 25 minuter avbryter apparaten avkalkningen;

9. "SKÖLJ OCH FYLL MED VATTEN TILL MAX NIVÅ" (fig. 5): apparaten är nu klar för en sköljningsprocedur med färskt vatten. Töm behållaren som använts för att samla upp avkalkningslösningen och dra ut vattentanken, töm den och skölj den med rinnande vatten, fyll den till MAX nivå med färskt vatten och sätt in vattentanken i maskinen;
10. "SÄTT IN BEHÅLLARE 2I TRYCK OK FÖR ATT STARTA SKÖLJNING": Sätt tillbaka behållaren, som använts för att samla upp avkalkningslösningen, tom under kaffedispensern och varmvatten/ångröret (fig. 8) och tryck in "✓ OK";
11. Varmt vatten kommer först ut ur kaffeberedaren och sedan från varmvatten/ångröret och displayen visar "SKÖLJNING PÅGÅR", var god vänta;
12. När vattnet i tanken tar slut, töm behållaren, som använts för att samla upp sköljvattnet;
13. (Om filtret var installerat) "FÖR IN FILTRET I DESS UTRYMME" (fig. 60). Tryck in "➤ NEXT" och dra ut vattenbehållaren, sätt tillbaka avhärdningsfiltret, om tidigare avlägsnat;
14. "SKÖLJ OCH FYLL MED VATTEN TILL MAXNIVÅ" (fig. 5): Fyll behållaren upp till MAX med färskt vatten.
15. "SÄTT IN VATTENTANKEN" (fig. 6). Sätt tillbaka vattentanken;

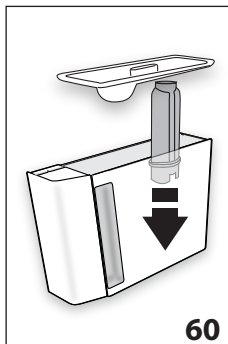

16. "SÄTT IN BEHÅLLARE 2I TRYCK OK FÖR ATT STARTA SKÖLJNING":

Sätt tillbaka den tomma behållaren som använts för att samla upp avkalkningslösningen, under varmvatten/ångröret (fig. 8.) och tryck in "✓ OK";

17. Varmt vatten kommer först ut från varmvatten/ångröret och displayen visar "SKÖLJNING PÅGÅR".

18. "TÖM DROPPKARET" (fig. 45): Avlägsna, töm och för på nytt in droppkaret (A14) och sumpbehållaren (A10), tryck in "➤ NEXT";
19. "AVKALKNINGSPROCESSEN AVSLUTAD": tryck in "✓ OK";
20. "FYLL VATTENTANKEN MED FÄRSKT VATTEN": töm behållaren som använts för uppsamling av sköljvattnet, dra ut och fyll på vattentanken med färskt vatten till MA X nivån och sätt tillbaka den i maskinen.

Avkalkningsproceduren är fullbordad.

i Observera!

- Om avkalkningscykeln inte slutför korrekt (t.ex.på grund av strömavbrott), är det lämpligt att upprepa cykeln;
- Det är normalt efter att ha utfört avkalkningscykeln, att det finns vatten i behållaren för kaffesump (A10).
- Apparaten kräver en tredje sköljning, om vattentanken, inte är fylld till maxnivån: detta för att garantera att det inte finns avkalkningsmedel i apparatens inre kretsar.. Innan du startar sköljningen, kom ihåg att tömma droppkaret;
- Den eventuella begäran från maskinen, av två mycket näraliggande avkalkningscykler ska anses vara normalt, till följd av det utvecklade kontrollsystemet som är tillämpligt i maskinen.

📡 20. PROGRAMMERING AV VATTNETS HÄRDHET

Meddelandet "AVKALKNING KRÄVS - TYCK OK FÖR ATT STARTA (~45min) !" visas efter en bestämd driftsperiod, som beror på vattnets hårdhet.

Maskinen är förhandsinställd vid fabriken på "hårdhetsgrad 4". Om så önskas är det möjligt att programmera maskinen beroende på vattnets verkliga hårdhetsgrad i de olika regionerna, och på så sätt göra proceduren för avkalkning mindre frekvent.

20.1 Mätning av vattnets hårdhet

1. Avlägsna från förpackningen den medföljande stickan "TOTAL HARDNESS TEST" (C1) i bilaga till instruktionerna på engelska.
2. För in en sticka helt i ett glas vatten i ungefär en sekund.
3. Dra ut stickan ur vattnet och skaka den lätt. Efter ungefär en minut bildas 1, 2, 3 eller 4 röda rutor, beroende på vattnets hårdhet, varje ruta motsvarar 1 grad.

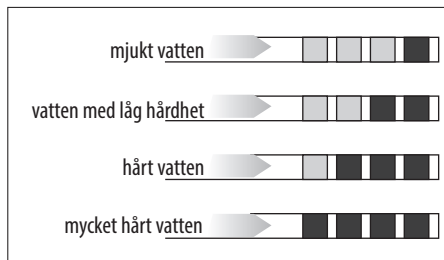

20.2 Inställning av vattnets hårdhet

1. Tryck in "⚙️" (B2) för att gå in i meny;
2. Tryck in "◀️" (B10) eller "▶️" (B8) tills displayen (B) visar "💧 VATTNETS HÅRDHET";
3. För att ändra den valda nivån, tryck in själva symbolen tills önskad nivå visas (nivå 1 = mjukt vatten; Nivå 4 = mycket hårt vatten);
4. Tryck in "⏪" ESC" för att gå tillbaka till startsidan.

Maskinen är nu omprogrammerad enligt den nya inställningen för vattnets hårdhet.

21. AVHÄRDNINGSFILTER

Vissa modeller är försedda med ett avhärningsfilter(C4): om din modell saknar detta, rekommenderar vi att köpa det hos auktoriserade De'Longhi. service center.

För en korrekt användning av filtret, följ de nedanstående instruktionerna.

21.1 Installation av filtret

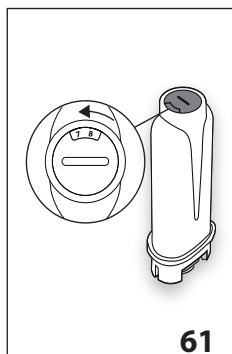

1. Ta ut filtret (C4) ur förpackningen.
2. Tryck in "⚙️" (B2) för att gå in i meny;
3. Tryck in "◀️" (B10) eller "▶️" (B8) tills displayen visar "🗑️ VATTENFILTER";
4. Tryck in "▶️";
5. "VRID DATUMSKIVAN TILLS FÖLJANDE 2 MÅNADER VISAS" (fig. 61):

vid datumskivan tills de följande 2 användningsmånaderna visas. Tryck in "➡️" NEXT";

Observera!

Filtret har en varaktighet på två månader vid normal användning, om maskinen däremot förblir oanvänd med installerat filter, har det en maximal varaktighet på 3 veckor.

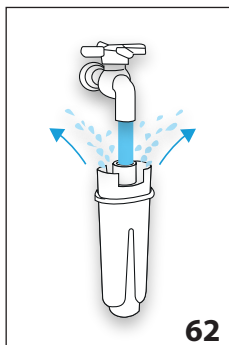

6. "LÅT VATTNET RINNA GENOM FILTRET TILLS DET KOMMER UT UR ÖPPNINGARNA" (fig. 62): För att aktivera filtret, låt kranvatten flyta i filtrets hål som anges på figuren, tills vattnet kommer ut ur sidoöppningarna i över en minut. Tryck in "➡️" NEXT";

7. Dra ut tanken (A16) från maskinen och fyll den med vatten.

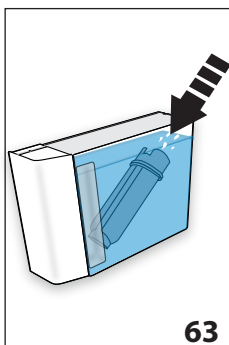



8. "SÄNK FILTRET I VATTENTANKEN LÅT LUFTBUBBLORNA KOMMA UT" (fig. 63): För in filtret i vattentanken och sänk det helt i ungefär tio sekunder och luta det för att tillåta luftbubblorna att komma ut. Tryck in "➡️" NEXT";
9. "SÄTT FILTRET PÅ PLATS OCH TRYCK IN DET HELT": För in filtret i det där för avsedda utrymmet (A17 -fig. 60) och tryck till boten. Tryck in "➡️" NEXT";



10. "SÄTT IN VATTENTANKEN": Stäng tanken med locket (A15) och för sedan in tanken i maskinen igen;







11. "PLACERA EN BEHÅLLARE 0,5L, TRYCK IN OK FÖR ATT Fylla FILTRET" (fig. 8): placera behållaren under varmvattenröret (C6) och tryck in "✔️ OK": dispenseringen startar och avbryts automatiskt.

På displayen visas, bredvid klockslaget, visas symbolen 🗑️ för att ange att funktionen har aktiverats. Nu kan du ta apparaten i bruk.

21.2 Byte av filtret

Byt ut filtret (C4) när displayen (B) visar "BYT UT VATTENFILTRET, TRYCK IN OK FÖR ATT STARTA ": om du önskar utföra bytet omedelbart, tryck in " OK" och följ procedurerna från punkt 4.

För att senarelägga utbytet tryck in  ESC: på displayen påminner symbolen  att det är nödvändigt att byta ut filtret. För utbytet, utför följande:

1. Dra ut behållaren (A16) och det uttjänta filtret;
2. Ta ut det nya filtret ur förpackningen.
3. Tryck in " (B2) för att gå in i menyn;
4. Tryck in " (B10) eller  (B8) tills displayen visar " VATTENFILTER";
5. Tryck in "";
6. På displayen visas " BYTE AV FILTER";
7. Tryck in "";
8. Fortsätt genom att följa procedurerna som illustreras i föregående avsnitt under punkt 5.













Nu är filtret aktiverat och du kan använda maskinen.

Observera!

När de två månader som gäller för filtrets varaktighet har löpt ut (se datummarkören), eller om apparaten inte har använts på 3 veckor, byt ut filtret även om maskinen inte begär det ännu.

21.3 Avlägsnande av filtret

Om du vill fortsätta att använda apparaten utan filter (C4), är det nödvändigt att avlägsna det och meddela avlägsnandet. Utför följande:

1. Dra ut behållaren (A16) och det uttjänta filtret;
2. Tryck in " (B2) för att gå in i menyn;
3. Tryck in " (B10) eller  (B8) tills displayen visar " VATTENFILTER
4. Tryck in "";
5. På displayen visas " AVLÄGSNA FILTRET";
6. Tryck in "";
7. " BEKRÄFTA AVLÄGSNING AV FILTRET?": tryck in " OK" (om du däremot vill gå tillbaka till inställningsmenyn, tryck in " ESC");
8. " AVLÄGSNING AV FILTER UTFÖRT": apparaten har sparat ändringen. Tryck in " OK" för att gå tillbaka till startsidan.

Observera!

När de två månader som gäller för filtrets varaktighet har löpt ut (se datummarkören), eller om apparaten inte har använts på 3 veckor, avlägsna/byt ut filtret även om maskinen inte begär det ännu.

22. TEKNISKA DATA

Spänning:	220-240 V~ 50/60 Hz max. 10 A
Kraft:	1450 W
Tryck:	1,9 MPa (19 bar)
Vattentankens kapacitet:	2 l
dimensioner (LxDxH):	260x480x375 mm
Kabelns längd:	1750 mm
Vikt:	12,4 kg
Max kapacitet behållare för kaffebönor:	400 g



 Denna produkten överensstämmer med Direktivet (CE) N. 1935/2004 beträffande material och föremål, som kommer i kontakt med livsmedel.



23. BORTSKAFFANDE

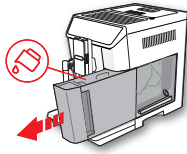
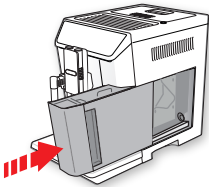
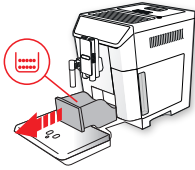
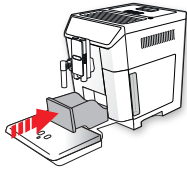
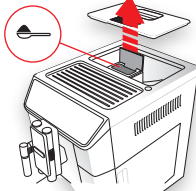

 Bortskaffa inte apparaten med vanligt hushållsavfall, utan överlämna de till en auktoriserad central för separat avfallshantering.



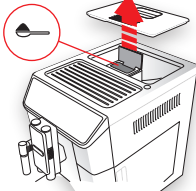
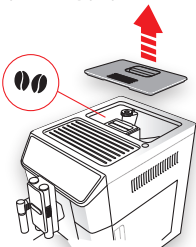
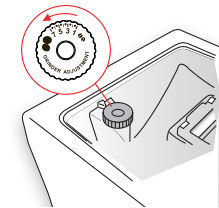



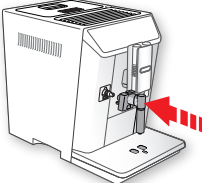
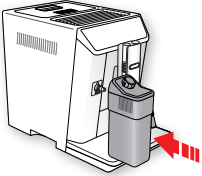
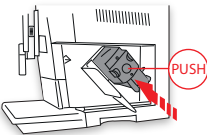
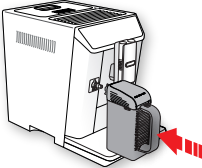
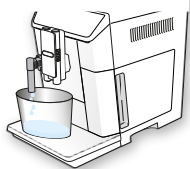



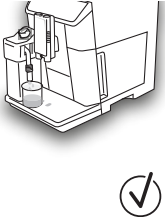

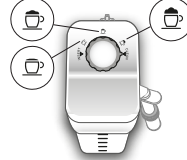





24. MEDDELANDEN SOM VISAS PÅ DISPLAYEN

VISAT MEDDELANDE	MÖJLIG ORSAK	ÅTGÄRD
<p>FYLL VATTENTANK MED FÄRSKT VATTEN</p> 	Vattnet i tanken (A16) är inte tillräckligt	Fyll på vattentanken och/eller för in den korrekt, genom att föra in den tills du hör att den klickar fast.
<p>SÄTT IN VATTENTANKEN</p> 	Tanken (A16) är inte korrekt införd.	För in behållaren korrekt och tryck in den till botten.
<p>TÖM SUMPBEHÅLLAREN</p> 	Kaffesumpbehållaren (A10) är full.	Töm kaffesumpbehållaren, droppkaret och utför rengöringen och sätt sedan tillbaka dem. Viktigt: När du drar ut droppkaret är det obligatoriskt att alltid tömma kaffesumpbehållaren även om den inte är full. Om denna procedur inte utförs, kan det inträffa att sumpbehållaren fylls mer än förutsett vid beredningen av påföljande kaffe och maskinen täpps igen.
<p>FÖR IN SUMPBEHÅLLAREN</p> 	Efter rengöringen har sumpbehållaren inte satts tillbaka (A10).	Dra ut droppkaret (A14) och för in sumpbehållaren.
<p>HÄLL I KAFFE KAFFE MAX 1 MÅTT</p>  	Funktionen "förmalt kaffe" har valts, men inget förmalt kaffe har hällts i tratten (A4).	Häll förmalt kaffe i tratten (fig. 14) och upprepa dispenseringen.

VISAT MEDDELANDE	MÖJLIG ORSAK	ÅTGÄRD
<p>HÅLL I FÖRMALT KAFFE MAX 1 MÅTT</p>  <p>OK</p>	<p>En kaffe LONG med förmalt kaffe har begärts</p>	<p>För in det förmalda kaffet i tratten (A4) (fig. 14) och tryck in "OK" för att fortsätta och avsluta dispenseringen.</p>
<p>FYLL BEHÅLLAREN FÖR KAFFEBÖNOR</p>  <p>ESC</p>	<p>Kaffebönorna har tagit slut. Tratten (A4) för det förmalda kaffet är igentäppt.</p>	<p>Fyll på bönbehållaren (A3- fig. 12). Töm tratten med hjälp av penseln (C5), som beskrivs i avs. "Rengöring av tratten för matning av det förmalda kaffet".</p>
<p>MALER FÖR FINT JUSTERA KVARNEN MED 1 KLICK UNDER FUNKTION</p>  <p>ESC</p>	<p>Malningen är för fin och kaffet kommer därför ut för långsamt eller inte alls. Om avhärdningsfiltret (C4) är befintligt, kan en luftbubbla ha bildats inuti kretsen, som har blockerat dispenseringen.</p>	<p>Upprepa dispenseringen av kaffe och vrid justeringsratten för malning (A5) (fig. 11) med ett hack mot nummer 7, medurs medan kaffekvarnen är igång. Om, efter att ha berett åtminstone 2 koppar kaffe, dispenseringen fortfarande skulle vara för långsam, upprepa korrigeringen med justeringsratten med ytterligare ett hack (se avsnittet "9.5 Justering av kaffekvarnen"). Om problemet kvarstår, kontrollera att vattenbehållaren (A16) är isatt ordentligt. Sätt hetvattenröret (C6) i maskinen och dosera lite vatten tills flödet är jämnt.</p>
<p>VÄLJ EN SVAGARE AROM ELLER MINSKA MÄNGDEN FÖRMALET KAFFE</p>  <p>ESC</p>	<p>För mycket kaffe har använts.</p>	<p>Välj en svagare arom, genom att trycka in "AROMA" (B6) eller minska mängden förmalt kaffe (max 1 mått).</p>

VISAT MEDDELANDE	MÖJLIG ORSAK	ÅTGÄRD
<p>FÖR IN VATTENDISPENSERN</p> 	<p>Vattendispensern (C6) har inte satts i eller har satts i felaktigt</p>	<p>För in vattendispensern till botten.</p>
<p>SÄTT I MJÖLKBEHÅLLAREN</p> 	<p>Mjölkebehållaren (D) är inte korrekt införd.</p>	<p>För in mjölkebehållaren till botten (fig. 19).</p>
<p>FÖR IN BRYGGGRUPPEN</p> 	<p>Efter rengöringen har brygggruppen (A19) inte satts tillbaka.</p>	<p>Sätt in brygggruppen på plats enligt anvisningarna i paragrafen "18.9 Rengöring av brygggruppen".</p>
<p>FÖR IN "MIX CARAFE"</p> 	<p>Kannen (E) är inte korrekt införd</p>	<p>För in kannan till botten</p>
<p>TOM VATTENKRETS TRYCK OK FÖR ATT STARTA FYLLNING</p>  <p> OK</p>	<p>Hydraulkretsen är tom</p>	<p>Tryck in " OK" och låt vattnet rinna ut ur dispensern (C6): dispenseringen avbryts automatiskt. Om problemet kvarstår, kontrollera att vattenbehållaren (A16) är isatt ordentligt.</p>

VISAT MEDDELANDE	MÖJLIG ORSAK	ÅTGÄRD
<p>TRYCK IN OK FÖR ATT UTFÖRA RENGÖRINGEN ELLER VRID REGLAGET</p> 	<p>Mjölkebehållaren har förts in med reglaget för skumjustering (D1) i läge "CLEAN".</p>	<p>Om du vill utföra CLEAN funktionen, tryck in "✓ OK" eller vrid reglaget för justering av skum, till ett av mjöklägena..</p>
<p>VRID REGLAGET TILL <CLEAN> FÖR ATT STARTA RENGÖRINGEN</p> 	<p>Mjölk har just dispenserats och det är därför nödvändigt att utföra rengöringen av mjölkebehållarens (D) inre rör.</p>	<p>Vrid skumreglaget(D1) till läge CLEAN (fig. 21).</p>
<p>VRID REGLAGET TILL LÄGE MJÖLK</p> 	<p>Mjölkebehållaren har förts in med reglaget för skumjustering (D1) i läge "CLEAN".</p>	<p>Vrid reglaget till läget för önskat skum.</p>
<p>AVKALKNING KRÄVS TRYCK OK FÖR ATT STARTA (~45MIN)</p> 	<p>Anger att det är nödvändigt att avkalka maskinen.</p>	<p>Tryck in "✓ OK" för att starta avkalkningen eller "↻ ESC" om du vill utföra den vid ett annat tillfälle. Det är nödvändigt att så snart som möjligt köra avkalkningsprogrammet som beskrivs i paragraf "19. Avkalkning".</p>
<p>BYT UT VATTENFILTRET TRYCK OK FÖR ATT STARTA</p> 	<p>Avhärdningsfiltret (C4) är uttjänt.</p>	<p>Tryck in "✓ OK" för att byta ut filtret och avlägsna det eller "↻ ESC" om du avser göra det vid ett annat tillfälle. Följ instruktionerna i kapitel. "21. Avhärdningsfilter".</p>



VISAT MEDDELANDE	MÖJLIG ORSAK	ÅTGÄRD
AVSLUTA BEREDNINGEN?  <input type="checkbox"/> JA <input type="checkbox"/> NEJ	Under beredningen av en kall dryck har "⊗ STOP" tryckts in Under beredningen av en kall dryck, har den relativa kannan tagits ut	För att bekräfta att beredningen är fullbordad, tryck in "JA", om du däremot vill förlänga blandningen, tryck in "NEJ".
FORTSÄTT OMRÖRNINGEN?  <input type="checkbox"/> JA <input type="checkbox"/> NEJ	Vid avslutad beredning av de kalla dryckerna, är det möjligt att förlänga omrörningen med 2 gånger upp till max ungefär en minut.	Om det erhållna skummet är tillfredsställande, tryck in "NEJ", om du däremot vill förlänga omrörningen, tryck in "JA".
ALLMÄNT LARM: KONSULTERA HÄFTET/SMART COFFEE APP 	Maskinens inandöme är mycket smutsigt	Rengör grundligt maskinen enl. beskrivningen i avs. "Rengöring" Om maskinen, efter rengöringen fortfarande visar meddelandet, kontakta service center.
	Anger att det är nödvändigt att avkalka maskinen och/eller byta ut filtret (C4).	Det är nödvändigt att så snart som möjligt utföra avkalkningsprogrammet som beskrivs i kap.. "Avkalkning" och/eller byta ut filtret eller avlägsna det enligt instruktionerna i kapitel "21. Avhärdningsfilter".
	Anger att det är nödvändigt att utföra rengöringen av de interna rören i mjölkbehållaren (D).	Vrid skumreglaget (D1) till läge CLEAN (fig. 21).
	Kom ihåg att det är nödvändigt att byta ut filtret (C4).	Byt ut filtret eller avlägsna det enligt instruktionerna i avs. "21. Avhärdningsfilter"
	Anger att det är nödvändigt att avkalka maskinen.	Det är nödvändigt att så snart som möjligt köra avkalkningsprogrammet som beskrivs i paragraf "19. Avkalkning".
	Anger att funktionen för automatisk påslagning är aktiverad.	För att inaktivera funktionen, följ beskrivningen i avs. "8.5 Ställ in tiden ⌚".
	Anger att energibesparingen är aktiverad.	För att inaktivera funktionen, följ beskrivningen i avs. "8.9 Energibesparing Ⓛ".
	Anger att maskinen är i bluetooth anslutning med en enhet.	
	Anger att filtret (C4) är aktiverat	För att avlägsna filtret, följ instruktionerna i avsnitt. "21. Avhärdningsfilter".
RENGÖRING PÅGÅR VAR GOD VÄNTA	Maskinen avläser orenheter i sitt inandöme.	Vänta tills maskinen åter är klar för användning och välj på nytt önskad dryck. Om problemet kvarstår, kontakta Auktoriserat Servicecenter.
MASKINEN ÄR FÖR VARM	Kontinuerlig och förlängd användning av omrörarna, kan orsaka överhettning av maskinen	Vänta tills maskinen kyls av.



25. FELSÖKNING

Nedan listas en del möjliga felfunktioner upp.

Om problemet inte kan lösas på beskrivet sätt, måste du kontakta Teknisk Assistent.

FEL	MÖJLIG ORSAK	ÅTGÄRD
kaffet är inte varmt.	Kopporna har inte förvärmats.	Värm kopporna genom att skölja dem med varmt vatten (OBS: du kan använda funktionen varmt vatten).
	Bryggruppen har kylts av eftersom 2/3 minuter har förflutit efter den sista kaffeberedningen.	Innan du bereder kaffet, värm bryggruppen med en sköljning, med hjälp av den därför avsedda funktionen (avs. "8.1 Sköljning  ").
	Den inställda kaffetemperaturen är mycket låg.	Ställ in en högre kaffetemperatur från meny (se avs. "8.10 Kaffetemperatur  ").
Kaffet är tunt och har lite skum.	Kaffet är för grovt malet.	Vrid justeringsratten för malning (A5) med ett hack mot nummer 1, moturs, medan kaffekvarnen är igång (fig. 11). Fortsätt ett hack i taget tills du erhåller en tillfredsställande dispensering. Effekten märks först efter 2 koppar kaffe (se paragraf "9.5 Justering av kaffekvarnen").
	Kaffet är inte lämpligt.	Använd kaffe för espresso maskiner.
Kaffet kommer för långsamt eller droppvis.	Kaffet är för finmalet.	Vrid justeringsratten för malning (A5) med ett hack mot nummer 7, medurs, medan kaffekvarnen är igång (fig. 11). Fortsätt ett hack i taget tills du erhåller en tillfredsställande dispensering. Effekten märks först efter 2 koppar kaffe (se paragraf "9.5 Justering av kaffekvarnen").
Kaffet kommer inte ut från dispenserens ena eller båda munstycken.	Kaffedispenserns munstycken (A8) är igentäppta.	Rengör munstyckena med en tandpetare (fig. 48B).
Maskinen slås inte på	Matningskabelns kontakt (C8) är inte ordentligt införd.	För in kontakten ordentligt i det därför avsedda utrymmet på maskinens baksida (fig. 1).
	Kontakten är inte införd i uttaget.	Anslut kontakten till uttaget (fig. 1).
	Huvudströmbrytaren (A21) är inte intryckt.	Tryck in huvudströmbrytaren (fig. 2).
Bryggaren kan inte dras ut	Avstängningen har inte utförts korrekt	Utför avstängningen genom att trycka på knapp  (A7) (kap. "7. Avstängning av maskinen").
Vid avslutad avkalkning kräver maskinen en tredje sköljning	Under de två sköljningscyklerna, har inte tanken (A16) fyllts till MAX nivå	Utför vad som begärs av maskinen, töm först droppkaret (A14) för att undvika att vattnet flyter över.
Mjölken kommer inte ut från dispenseringsröret (D5)	Mjölkebehållarens (D) lock (D2) är smutsigt	Rengör mjölklocket enligt beskrivningen i avs. "Rengöring av mjölkebehållaren".

FEL	MÖJLIG ORSAK	ÅTGÄRD
Mjölken har stora bubblor eller kommer ut sprutande från mjölkroret (D5) eller är lite skummad	Mjölken är inte tillräckligt kall eller är inte mellanmjölk eller lättmjölk.	Använd lättmjölk eller mellanmjölk. vid kylskåpstemperatur (ungefär 5°C). Om resultatet fortfarande inte är det önskade, försök att byta mjölk märke.
	Justeringsratten (D1) för skummet är fel justerad.	Justera enligt anvisningarna i avs. "10.2 Justera mängden av skum"
	Mjölkebehållarens lock (D2) eller justeringsratt för skum (D1) är smutsiga	Rengör mjölkebehållarens lock och ratt enligt beskrivningen i avs. "18.10 Rengöring av mjölkebehållaren".
	Munstycket för varmt vatten/ånga (A9) är smutsigt	Rengör munstycket enl. beskrivningen i avs. "18.11 Rengöring av munstycket för varmt vatten/ånga".
Koppvärmaren är varm, trots att den är inaktiverad.	Flera drycker har tillagats i snabb följd	
Chokladen är för tunn	Det använda chokladpulvret innehåller inte förtjockningsmedel.	Byt typ av preparat.
	Den högsta densiteten har inte valts.	Välj maximal densitet på den tillägnade skärmbilden. (Se kap. "14. beredning av varm choklad")
	Mängden mjölk och preparat för varm choklad är felaktig.	Följ instruktionerna i kap.. "14. beredning av varm choklad"
	Fel omrörare har införts	Avlägsna aero omröraren (E7) och för in choco omröraren (E4)
Chokladen är kall och det har formats klumpar	Blandaren (E4) och ångröret (E3) har inte förts in korrekt i tratten (E2).	För in blandaren och ångröret på tratten.
	Instruktionerna har inte följts.	Häll först mjölk/vatten i tratten (E2) och sedan pulverpreparatet.
Under rengöringen finns svarta spår på blandaren (E4)	Blandarens magneter drar åt sig järnspår som är naturligt närvarande i kakaon.	Rengör enligt avs. "18.12 Rengöring av "Mix Carafe" (E)".
Det kalla kaffet är inte skummat eller lite skummat	Skumnivå "MIN" har valts	Välj skumnivå "EXTRA" (se avs. "15.1 Beredning av kallt kaffe")
	omröraren är inte närvarande eller så har fel omrörare införts	För in aero omröraren (E7)
	För mycket is eller is med felaktiga dimensioner har använts	Följ instruktionerna i avs.. "15. beredning av kalla drycker"
	Kaffet är inte lämpligt eller har varit öppet för länge	Använd "färskt" kaffe och helst av robust kvalitet

FEL	MÖJLIG ORSAK	ÅTGÄRD
Det kalla kaffet är varmt.	Lite is och/eller is med felaktiga dimensioner har använts	Följ instruktionerna i avs.. "15. beredning av kalla drycker"
	Isen har inte smält fullständigt	Fortsätt omrörningen, genom att trycka in "Ja" vid slutet av beredningen. När begäran visas på displayen
Den kalla mjölken är inte skummad eller lite skummad	Mängd "SMALL" har valts men mängden mjölk för stor kopp har hållts i	Följ instruktionerna i kapitel. "15. beredning av kalla drycker".
	Skumnivå "MIN" har valts	Välj skumnivå "EXTRA" (se avs. "15.1 Beredning av kallt kaffe")
	omröraren är inte närvarande eller så har fel omrörare använts	För in aero omröraren (E7)
	Mjölken är inte lämplig.	Byt mjölmärke
Den kalla mjölken är varm.	Varm mjölk eller mjölk vid rumstemperatur har använts	Använd mjölk vid kylskåpstemperatur (5°C)
Apparaten är inte i användning och avger ljud eller små ångpuffar	Maskinen är klar för användning eller har just stängts av och några kondensdroppar faller inuti den fortfarande varma ångkammaren	Detta fenomen är del av apparatens normala funktion; för att begränsa fenomenet, töm droppkaret.