

## İÇİNDEKİLER

<b>1. GÜVENLİK İÇİN TEMEL UYARILAR .....</b>	<b>486</b>
<b>2. GÜVENLİKLE İLGİLİ UYARILAR .....</b>	<b>487</b>
2.1 Talimatlarda kullanılan semboller .....	487
2.2 Amaca uygun kullanım .....	487
2.3 Kullanım için talimatlar .....	487
<b>3. GİRİŞ .....</b>	<b>487</b>
3.1 Parantez içindeki harfler .....	487
3.2 Sorunlar ve çözümleri .....	487
3.3 Uygulamayı indirin! .....	488
<b>4. TANIMLAMA .....</b>	<b>488</b>
4.1 Cihazın tanımlaması (sayfa 3 - A) .....	488
4.2 Ana sayfanın (ana ekranın) açıklaması (sayfa 2 - B) .....	488
4.3 Aksesuarların tanımı .....	488
4.4 Süt haznesinin tanımı .....	488
4.5 "Mix carafe" tanımlaması .....	488
<b>5. BAŞLANGIÇ İŞLEMLERİ .....</b>	<b>489</b>
5.1 Cihazın kontrolü .....	489
5.2 Cihaz montajı .....	489
5.3 Cihaz bağlantıları .....	489
5.4 Cihazın ilk defa çalıştırılması .....	489
<b>6. CİHAZ AÇILMASI .....</b>	<b>489</b>
<b>7. CİHAZIN KAPATILMASI .....</b>	<b>490</b>
<b>8. MENÜ AYARLARI .....</b>	<b>490</b>
8.1 Durulama .....	490
8.2 Kireç çözme .....	490
8.3 Su filtresi .....	490
8.4 İçecek değerleri .....	490
8.5 Saat ayarı .....	490
8.6 Otomatik çalışma .....	491
8.7 Otomatik kapanma (hazırda bekleme) .....	491
8.8 Fincan ısıtıcı .....	491
8.9 Enerji tasarrufu .....	491
8.10 Kahve sıcaklığı .....	491
8.11 Su sertliği .....	492
8.12 Dil seçimi .....	492
8.13 Sesli ikaz .....	492
8.14 Fincan aydınlatma .....	492
8.15 Arka Plan .....	492
8.16 Bluetooth .....	492
8.17 Devrenin boşaltılması .....	492
8.18 Fabrika değerleri .....	493
8.19 İstatistikler .....	493
<b>9. KAHVE HAZIRLANMASI .....</b>	<b>493</b>
9.1 Kahve tadının seçimi .....	493
9.2 Kahve miktarının seçilmesi .....	493
9.3 Çekirdek kahve kullanarak kahve hazırlanması .....	493
9.4 Çekilmiş kahve kullanarak kahve hazırlanması .....	494
9.5 Kahve değirmeninin ayarlanması .....	495
9.6 Daha sıcak bir kahve için tavsiyeler .....	495
<b>10. SÜTLÜ SICAK İÇECEKLERİN HAZIRLANMASI ...</b>	<b>495</b>
10.1 Süt haznesinin doldurulması ve takılması .....	495
10.2 Süt köpüğü miktarının ayarlanması .....	495
10.3 Sütlü içeceklerin otomatik hazırlanması .....	495
10.4 Her kullanımdan sonra süt haznesinin temizlenmesi .....	496
<b>11. ÇAY FONKSİYONU .....</b>	<b>496</b>
<b>12. SICAK SU DAĞITIMI .....</b>	<b>496</b>
<b>13. BUHAR DAĞITIMI .....</b>	<b>497</b>
13.1 Sütü köpürtmek amaçlı buhar kullanımıyla ilgili tavsiyeler .....	497
13.2 Kullandıktan sonra sıcak su/buhar dağıtıcısının temizlenmesi .....	497
<b>14. SICAK ÇİKOLATA HAZIRLANMASI .....</b>	<b>497</b>
<b>15. SOĞUK İÇECEKLERİN HAZIRLANMASI .....</b>	<b>498</b>
15.1 Soğuk Kahve hazırlanması .....	498
15.2 Soğuk süt köpüğünün hazırlanması .....	499
<b>16. İÇECEKLERİ KİŞİSELLEŞTİRİN .....</b>	<b>500</b>
<b>17. KENDİ PROFİLİNİZİ HAFIZAYA ALMAK .....</b>	<b>501</b>
<b>18. TEMİZLİK .....</b>	<b>501</b>
18.1 Makinenin temizliği .....	501
18.2 Makinenin iç tesisatının temizlenmesi .....	501
18.3 Atık kahve kabının temizliği .....	501
18.4 Damlatma tepsisinin temizliği .....	501
18.5 Makinenin içinin temizlenmesi .....	502
18.6 Su haznesinin temizliği .....	502
18.7 Kahve dağıtım ağızlarının temizliği .....	502
18.8 Çekilmiş kahve doldurma hunisinin temizliği .....	502
18.9 Demlik temizliği .....	502
18.10 Süt haznesinin temizliği .....	503
18.11 Sıcak su/buhar ağzının temizliği .....	503
18.12 "Mix Carafe" sürahisinin (E) temizliği .....	503
<b>19. KİREÇ ÇÖZME .....</b>	<b>504</b>
<b>20. SU SERTLİĞİNİN PROGRAMLANMASI .....</b>	<b>505</b>
20.1 Su sertliğinin ölçümü .....	505
20.2 Su sertliğinin ayarlanması .....	505
<b>21. YUMUŞATMA FİLTRESİ .....</b>	<b>505</b>
21.1 Filtrenin takılması .....	506
21.2 Filtrenin değiştirilmesi .....	506
21.3 Filtrenin çıkartılması .....	506
<b>22. TEKNİK ÖZELLİKLER .....</b>	<b>507</b>
<b>23. BERTARAF .....</b>	<b>507</b>
<b>24. EKRANDA GÖRÜNTÜLENEN MESAJLAR .....</b>	<b>508</b>
<b>25. SORUNLARIN GİDERİLMESİ .....</b>	<b>513</b>

# 1. GÜVENLİK İÇİN TEMEL UYARILAR

- Bu cihaz, güvenliklerinden sorumlu bir kişi tarafından gözetim altında olmadıkça veya cihazın güvenli şekilde kullanımına dair eğitim verilmedikçe fiziksel, duyuşsal veya zihinsel kapasitesi düşük ya da deneyimi ve bilgisi olmayan kişiler (çocuklar dahil) tarafından kullanılamaz.
- Cihazla oynamaları için çocukların gözetim altında tutulması gerekir.
- Kullanıcı tarafından yapılacak temizlik ve bakım işlemleri çocuklar tarafından gözetimsiz yapılmamalıdır.
- Temizlik amacıyla makineyi asla suya daldırmayın.
- Bu cihaz yalnızca evsel amaçlı kullanım içindir. Aşağıda belirtilen ortamlarda kullanımını uygun değildir: dükkan, ofis ve diğer iş alanlarının personeli için mutfak olarak tayin edilen yerler, çiftlik evleri, otel, kiralık odalar, motel ve diğer konuk evleri.
- Fiş veya elektrik kablosu hasarlarında, bunların değişimlerini, her türlü riskin önüne geçmek için yalnızca Teknik Servise yaptırın.

## YALNIZCA AVRUPA PAZARLARI İÇİN:

- Bu cihaz, gözetim altında olması olmaları veya cihazın güvenli şekilde kullanımına dair talimatları almaları ve doğabilecek tehlikeleri anlamaları kaydıyla 8 yaşından büyük çocuklar tarafından kullanılabilir. Kullanıcı tarafından yapılacak temizlik ve bakım işlemleri 8 yaşından büyük olmayan ve gözetim altında çalışmayan çocuklar tarafından yapılmamalıdır. Bu cihaz ile kablosunu 8 yaşın altındaki çocukların erişemeyecekleri bir yerde tutun.
- Bu cihaz, fiziksel, duyuşsal veya zihinsel kapasitesi kısıtlı ya da gerekli deneyim veya bilgiden yoksun kişiler tarafından gözetim altında veya cihazın güvenli kullanımıyla ilgili talimatlar verildikten ve ilgili tehlikeler anlatıldıktan sonra kullanılabilir.
- Çocuklar cihazla oynamamalıdır.
- Gözetimsiz bırakılacağı zaman veya monte etmeden, sökmeden ya da temizlemeden önce daima cihazın fişini prizden çekin.



Üzerinde bu sembolün bulunduğu yüzeyler kullanım sırasında sıcak olurlar (bu sembol, yalnızca bazı modellerde mevcuttur).

## 2. GÜVENLİKLE İLGİLİ UYARILAR

### 2.1 Talimatlarda kullanılan semboller

Önemli uyarılar bu sembolleri taşırlar. Bu uyarıların izlenmesi kesinlikle zorunludur.



**Tehlike!**

Uygun hareket edilmemesi halinde hayati tehlikesi olan, elektrik çarpmalarına bağlı yaralanmalara sebep olabilir.



**Dikkat!**

Uygun hareket edilmemesi halinde yaralanmalar veya cihaz hasarlarına neden olabilir.



**Yanma Tehlikesi!**

Uygun hareket edilmemesi halinde yanıklar veya cihaz hasarlarına sebep olabilir.



**Önemli Not:**

Bu işaret, kullanıcı için önemli tavsiye ve bilgileri belirtir.



**Tehlike!**

Cihaz elektrik akımıyla çalıştığından, elektrik çarpmasına yol açan durumlar göz ardı edilemez.

Bu sebeple aşağıdaki güvenlik uyarılarına uygun hareket edin:

- Cihaza asla ıslak ya da nemli eller ve ayaklar ile dokunmayın.
- Fişe ıslak ellerle dokunmayın.
- Kullanılan elektrik prizinin, gerekli durumlarda fişin çekilmesi amacıyla daima kolay erişilir bir yerde olduğundan emin olun.
- Fişi prizden çekmek isterseniz, doğrudan fişten tutarak çekin. Hasar görebileceği için asla kabloyu çekiştirmeyin.
- Cihazın bağlantısını tamamen kesmek için, fişi prizden çekin.
- Arızalandığı durumlarda cihazı tamir etmeye çalışmayın. Cihazı kapatın, fişi prizden çekin ve Teknik Servis'e başvurun.
- Her türlü temizlik işleminden önce makineyi kapatın, fişi prizden çekin ve makinenin soğumasını bekleyin.



**Dikkat:**

Ambalaj maddelerini (plastik torbalar, polistirool köpük) çocukların ulaşamayacakları yerlerde saklayın.



**Yanma Tehlikesi!**

Bu cihaz sıcak su üretir ve çalışırken su buharı çıkarabilir. Su sıçramaları ve sıcak buhar ile temas etmemeye özen gösterin. Cihaz çalışır haldeyken fincan yerleştirme tablası (A11) ısınabilir.

### 2.2 Amaca uygun kullanım

Bu cihaz, kahve, süt, çikolata, sıcak su tabanlı içecek hazırlamak ve ısıtmak için üretilmiştir.

Her türlü farklı kullanım şekli uygunsuz olarak kabul edilir ve tehlikelidir. Üretici, cihazın uygunsuz kullanımından kaynaklanan hasarlarda hiçbir sorumluluğu kabul etmez.

### 2.3 Kullanım için talimatlar

Cihazı kullanmadan önce talimatları dikkatle okuyun. Bu talimatlara uyulmaması yaralanmalara ve cihaz hasarlarına neden olabilir.

Üretici firma, bu kullanım talimatlarına uygun hareket edilmesine bağlı hasarlarda hiçbir sorumluluğu kabul etmez.



**Önemli Not:**

Bu talimatları özenle saklayın. Cihazın başkalarına satılması durumunda, bu kullanım talimatlarını da birlikte teslim edin.

## 3. GİRİŞ

Otomatik kahve ve cappuccino makinesini seçtiğiniz için teşekkür ederiz.

Bu kullanım talimatlarını okumak için birkaç dakikanızı ayırın. Bu şekilde, tehlikelere maruz kalınmasını veya makinenin bozulmasını engelleyebilirsiniz.

### 3.1 Parantez içindeki harfler

Parantez içindeki harfler, Cihazın tanımında verilen açıklamalara (s. 2-3) karşılık gelir.

### 3.2 Sorunlar ve çözümleri

Herhangi bir sorunla karşılaşırsanız, her şeyden önce "24. Ekranında görüntülenen mesajlar" ve "25. Sorunların giderilmesi" bölümlerinde verilen uyarıları izleyerek çözmeye çalışın.

Bunların yetersiz kalması halinde veya daha fazla açıklama için ekli "Müşteri hizmetleri" belgesinde belirtilen numarayı arayarak müşteri hizmetlerine danışmanız tavsiye edilir.

Eğer bulunduğunuz ülke belgede listelenmiyorsa, garanti belgesinde belirtilen numarayı arayın. Onarım işlemleri için yalnızca De'Longhi Teknik Servisine başvurun. Adresleri, makine ile birlikte verilen garanti belgesinde bulabilirsiniz.

### 3.3 Uygulamayı indirin!



De'Longhi Coffee Link Uygulaması sayesinde bazı fonksiyonları uzaktan yönetebilirsiniz.

Bu Uygulamada kahve dünyasına ilişkin bilgiler, tavsiyeler, ilgi çekici konuları bulacak ve makinenizle ilgili tüm bilgileri elinizin altında tutabileceksiniz.



Bu işaret, Uygulamadan yönetebileceğiniz veya başvurabileceğiniz fonksiyonları belirtir.

Ayrıca, her profil için 6 adede kadar yeni içecek oluşturabilir ve bunları makinenize kaydedebilirsiniz.



#### Önemli Not:

"compatibledevices.delonghi.com" adresinde uyumlu donanımlara bir göz atın.

## 4. TANIMLAMA

### 4.1 Cihazın tanımlaması (sayfa 3 - A)

- A1. Kahve çekirdeği hazne kapağı
- A2. Çekilmiş kahve hunisi kapağı
- A3. Kahve çekirdeği haznesi
- A4. Çekilmiş kahve hunisi
- A5. Çekim derecesi ayar düğmesi
- A6. Fincan ısıtıcı tabla
- A7. (I) tuşu: makineyi açmak veya kapatmak için (hazırda bekleme)
- A8. Kahve dağıtıcısı (yüksekliği ayarlanabilir)
- A9. Sıcak su ve buhar ağız
- A10. Atık kahve kabı
- A11. Fincan yerleştirme tepsi
- A12. Damlatma tepsi su seviye göstergesi
- A13. Hazne ızgarası
- A14. Damlatma tepsi
- A15. Su haznesi kapağı
- A16. Su haznesi
- A17. Su yumuşatma filtresi yuvası
- A18. Demlik kapağı
- A19. Demlik
- A20. Güç kablosu konektör yuvası
- A21. Ana şalter (ON/OFF)

### 4.2 Ana sayfanın (ana ekranın) açıklaması (sayfa 2 - B)

- B1. my: içecek ayarlarını kişiselleştirmek için menü
- B2. ⚙️: cihaz ayarları menüsü
- B3. Seçilen tat
- B4. Saat
- B5. Seçilen miktar
- B6. ☕☕: tat seçimi
- B7. ☕☕: miktar seçimi
- B8. ⏩: kaydırma oku
- B9. Seçilebilen içecekler (tüm içecekleri görüntülemek için ⏪ veya ⏩ kaydırma oklarına basın: altta çubuk hangi ekranın görüntülendiğini gösterir)
- B10. ⏪: kaydırma oku
- B11. Programlanabilen profiller (bkz. "17. Kendi profilinizi hafızaya almak")

### 4.3 Aksesuarların tanımı

(sayfa 2 - C)

- C1. "Total Hardness Test" su sertliği ölçme şeridi (İngilizce kılavuzun 2. sayfasına mevcuttur)
- C2. Çekilmiş kahve dozaj ölçeği
- C3. Kireç çözücü
- C4. Yumuşatma filtresi (yalnızca bazı modellerde)
- C5. Temizlik fırçası
- C6. Sıcak su/buhar dağıtıcı
- C7. Dağıtıcı ayırma düğmesi
- C8. Elektrik kablosu
- C9. Buz küpleri için tepsi (2 parça)

### 4.4 Süt haznesinin tanımı

(sayfa 2 - D)

- D1. Köpük ayarlama ve CLEAN (TEMİZLİK) fonksiyonu düğmesi
- D2. Süt haznesinin kapağı
- D3. Süt haznesi
- D4. Süt daldırma borusu
- D5. Süt köpüğü dağıtım borusu (ayarlanabilir)

### 4.5 "Mix carafe" tanımlaması

(sayfa 2 - E)

- E1. Kapak
- E2. Huni
- E3. Buhar dağıtım borusu ("choco" aksesuarı)
- E4. Çikolata karıştırıcı ("choco" aksesuarı)
- E5. "Mix carafe" sürahisi
- E6. Huni için ayırma işaretçisi
- E7. Hava karıştırıcısı ("aero" aksesuarı)

## 5. BAŞLANGIÇ İŞLEMLERİ

### 5.1 Cihazın kontrolü

Ambalajından çıkardıktan sonra cihazın ve tüm aksesuarlarının eksik olmadığından emin olun. Belirgin hasarlar varsa, cihazı kullanmayın. De'Longhi Teknik Servisine başvurun.

### 5.2 Cihaz montajı



#### **Dikkat!**

Cihaz kurulurken aşağıdaki güvenlik uyarılarına uygun hareket edilmelidir:

- Cihaz yakın çevresine ısı yayar. Cihazı çalışma zeminine yerleştirdikten sonra, cihazın yüzeyleri ile yan ve arka duvarlar arasında en az 3 cm boşluk kaldığını ve kahve makinesinin üstünde en az 15 cm serbest alan bulunduğunu kontrol edin.
- Cihaza su girmesi zarara ve hasara yol açabilir.
- Cihazı, su muslukları veya lavaboların yakınına yerleştirmeyin.
- İçerisindeki suyun donması halinde cihaz arızalanabilir. Cihazı, sıcaklığın donma noktasının altına düşebileceği ortamlara kurmayın.
- Elektrik kablosunu, kesici köşeler veya ısı kaynaklarından (örneğin, elektrikli ocaklar) zarar görmeyeceği şekilde düzenleyin.

### 5.3 Cihaz bağlantıları



#### **Dikkat!**

Şebeke elektrik geriliminin, cihazın bilgi plakasında belirtilenlere uygun olduğundan emin olun.

Cihazı yalnızca minimum 10A kapasiteye sahip, verimli bir toprak hattı çekilmiş ve doğru şekilde monte edilmiş akım prizine takın.

Priz ile fiş arasında uyumsuzluk olması halinde prizin uzman kişiler tarafından fişe uygun tipte değiştirilmesini sağlayın.

### 5.4 Cihazın ilk defa çalıştırılması



#### **Önemli Not:**

- Makine, fabrikada kahve kullanılarak test edilmiştir bu sebepten değirmen içinde bir miktar kahve kalıntısı bulunması tamamen normaldir. Ancak makinenin yeni olduğu garanti edilir.
  - Cihazın en kısa süre içerisinde "20. Su sertliğinin programlanması" bölümünde açıklanan şekilde kişiselleştirilmesi önerilir.
1. Güç kablosunu konektörünü (C8) cihazın arkasındaki yuvasına (A20) yerleştirip, cihazı elektriğe bağlayın (Şek. 1) ve

cihazın arkasında bulunan ana şalterin (A21) açık olduğundan emin olun (Şek. 2).

2. "SELECT LANGUAGE" (dili ayarla): Ekranda (B) istediğiniz dille ilişkili bayrak görüntülenene kadar (B10) veya (B8) öğesine basın: ardından bayrağa basın.

Cihazın ekranı üzerinde gösterilen talimatları izleyerek ilerleyin:

3. "HAZNEYİ TAZE SU İLE DOLDURUN": Su haznesini çıkarın (A16) (Şek. 3), kapağı açın (A15) (Şek. 4), MAX çizgisine (haznenin iç tarafında bulunur) kadar taze suyla doldurun (Şek. 5); kapağı tekrar kapatıp, hazneyi yerine yerleştirin (Şek. 6).
4. "SU DAĞITICISINI YERLEŞTİRİN": Sıcak su/buhar dağıtıcısının (C6) ağız (A9) (Şek. 7) üzerine takılmış olduğunu kontrol edin ve altına en az 100 ml kapasiteli bir kap yerleştirin (Şek. 8).
5. Ekranda "SU DEVRESİ BOŞ DOLDURMAK İÇİN OK'E BASIN" yazısı belirir.
6. Onaylamak için "OK" tuşuna basın: cihaz dağıtıcıdan (Şek. 8) sıcak su verir ve ardından otomatik olarak kapanır.

Şimdi kahve makinesi normal kullanıma hazırdır.



#### **Önemli Not:**

- İlk kullanımda, makinenin tatmin edici bir sonuç veremeye başlamasından önce 4-5 cappuccino yapmak gereklidir.
- İlk kullanımda su devresi boş olduğundan makine çok gürültü çıkarabilir: devre doldukça bu gürültü azalacaktır.
- İlk 5-6 cappuccino hazırlanırken, su kaynama sesinin duyulması çok normaldir: bu ses daha sonra azalacaktır.
- Makinenin daha da verimli olabilmesi amacıyla, "21. Yumuşatma filtresi" bölümünde yer alan talimatlar doğrultusunda yumuşatma filtresinin (C4) takılması tavsiye edilir. Sahip olduğunuz makinede filtre düzeneği yoksa, bunu De'Longhi Yetkili Teknik Servislerinden isteyebilirsiniz.

## 6. CİHAZ AÇILMASI



#### **Önemli Not:**

Cihazı çalıştırmadan önce, ana şalterin (A21) basılı durumda olduğundan emin olun (Şek. 2).

Cihaz her açıldığında, durduramayacağınız bir ön ısınma ve çalkalama işlemini otomatik olarak uygular. Cihaz, yalnızca bu evre tamamlandıktan sonra hazır konuma geçer.



#### **Yanma tehlikesi!**

Durulama sırasında kahve dağıtıcısı ağızlarından (A8) dışarı bir miktar sıcak su çıkar ve bu su alttaki damlatma tepsisinde (A14) toplanır. Su sıçramaları ile temas etmemeye dikkat edin.

- Cihazı çalıştırmak için (U) tuşuna (A7 - Şek. 9) basın: ekranda "ISINIYOR, LÜTFEN BEKLEYİN" mesajı belirir.
- Isınma tamamlandığında cihaz başka bir mesaj gösterir: "DURULAMA YAPILIYOR, DAĞITICILARDAN SICAK SU"; bu



şekilde, hazneyi ısıtmanın yanı sıra tüm dahili kanallarda sıcak suyun devridaim etmesine olanak vererek cihazın bu aksamlarının da ısınmasını sağlar.

Ana ekran (ana sayfa) görüntülendiğinde, cihaz gereken sıcaklığa ulaşmıştır.

## 7. CİHAZIN KAPATILMASI

Kahve hazırlama işlemi yapıldıysa, cihaz her kapatılışında otomatik bir durulama gerçekleştirir.

### Yanma tehlikesi!

Durulama sırasında, cihazın buhar dağıtıcısından (A8) bir miktar sıcak su çıkar. Su sıçramaları ile temas etmemeye dikkat edin.

- Cihazı kapatmak için  tuşuna basın (A7 - Şek. 9).
- Ekranda "KAPANİYOR, LÜTFEN BEKLEYİN" yazısı belirir: öngörülmüşse, cihaz durulama yaptıktan sonra kapanır (stand-by).

### Önemli Not:

Cihaz uzun süre kullanılmadıysa, önce "boşaltma" işlemi yapın (bkz. "8.17 Devrenin boşaltılması" paragrafı) ve ardından aşağıdaki gibi cihazın elektrik şebekesiyle olan bağlantısını kesin:

- Cihazı önce  (Şek. 9) tuşuna basarak kapatın.
- Cihazın arka tarafında yer alan ana şalteri (A21) bırakın (Şek. 2).

### Dikkat!

Cihaz açıkken asla ana şaltere basmayın.





## 8. MENÜ AYARLARI

### 8.1 Durulama

Bu fonksiyonla, makinenin dahili devresini temizleyecek ve ısıtacak şekilde kahve dağıtıcısından (A8) ve sıcak su/buhar dağıtıcısından (C6) sıcak su çıkması sağlanabilir.

Kahve dağıtıcısı ile sıcak su dağıtıcısının altına kapasitesi en az 100 ml olan bir kap yerleştirin (Şek. 8).

Bu işlevi etkin kılmak için aşağıdaki gibi ilerleyin:

1. Menüye girmek için  simgesine (B2) basın.
2. Ekranda (B) "DURULAMA" yazısı belirene kadar  (B10) veya  (B8) öğesine basın .
3. Durulamayı başlatmak için  tuşuna basın.

### Dikkat! Yanma tehlikesi.

Makineyi sıcak su dağıtımını yapılırken gözetimsiz bırakmayın.

4. BİRKAÇ SANİYE SONRA ÖNCE KAHVE DAĞITICISINDAN, ARDINDAN DA SICAK SU/BUHAR DAĞITICISINDAN (TAKILIYSA), MAKİNEİNİN DAHİLİ DEVRESİNİ TEMİZLEYİP ISITAN SICAK SU ÇIKAR: EKRANDA "DURULAMA YAPILIYOR, DAĞITICILARDAN SICAK SU" yazısı ve hazırlama süreci ilerledikçe dolan bir durum çubuğu belirir.
5. Durulamayı durdurmak için  STOP" tuşuna basın veya otomatik olarak durmasını bekleyin.

### Önemli Not!

- 3-4 günden uzun süre kullanmadıktan sonra makineyi yeniden açtığınızda kullanmaya başlamadan önce 2/3 durulama işlemi yapmanız şiddetle tavsiye edilir.
- Bu fonksiyonu uyguladıktan sonra atık kahve kabında (A10) su kalması normaldir.

### 8.2 Kireç çözme













Kireç çözme işlemi ile ilgili talimatlar için "19. Kireç çözme" bölümüne bakın.

### 8.3 Su filtresi

Filtrenin (C4) takılmasıyla ilgili talimatlar için "21. Yumuşatma filtresi" bölümüne bakın.

### 8.4 İçecek değerleri

Bu bölümde kişiselleştirilmiş ayarlara başvurabilir, gerekirse soğuk kahve, soğuk süt ve çikolata dışında her bir içeceği fabrika değerlerine geri döndürebilirsiniz.

1. Menüye girmek için  simgesine (B2) basın.
2. Ekranda (B) "İÇECEK DEĞERLERİ" yazısı belirene kadar  (B10) veya  (B8) öğesine basın. 
3.  tuşuna basın: Panelde birinci içeceğin değerleri görüntülenir.
4. Ekranda bir referans kullanıcı profili vurgulanır. Değerler dikey çubuklarda görüntülenir: Fabrika değeri  simgesiyle gösterilirken, geçerli ayarlı değer dikey çubuğun dolu olan kısmıyla vurgulanır.
5. Ayar menüsüne dönmek için,  ESC" tuşuna basın. İçecekleri kaydırmak ve görüntülemek için,  NEXT tuşuna basın.
6. Ekranda görüntülenen içeceği fabrika değerlerine geri döndürmek için,  RESET" tuşuna basın.
7. "RESET ONAYLA?": onaylamak için,  OK OK" tuşuna basın (iptal etmek için,  ESC" tuşuna basın).
8. "FABRİKA DEĞERLERİ AYARLANDI":  OK" tuşuna basın. İçecek yeniden fabrika değerlerine göre programlanır. Diğer içeceklerle devam edin veya ayarlar menüsüne dönün.

### Önemli Not!

- Başka bir profilin içeceklerini değiştirmek için, ana sayfaya dönün, istediğiniz profili seçin (B11) ve bu prosedürü tekrarlayın.
- Profildeki tüm içecekleri sıfırlamak için, "8.18 Fabrika değerleri" paragrafına bakın.

### 8.5 Saat ayarı

Ekrandaki (B) saati ayarlanmak isterseniz, aşağıdaki gibi ilerleyin:

1. Menüye girmek için "⚙️" simgesine (B2) basın.
2. Ekranda (B) "SAATİ AYARLA" yazısı belirene kadar ⏪ (B10) veya ⏩ (B8) öğesine basın. ⌚
3. "⏪" tuşuna basın: ekranda saat ayar paneli görüntülenir.
4. Geçerli saat görüntülenene kadar saat veya dakikada ⏪ veya ⏩ tuşlarına basın.
5. Onaylamak için "✓ OK" tuşuna (iptal etmek için, "⏪ ESC" tuşuna) basıp, ardından ana sayfaya dönmek için "⏪ ESC" tuşuna basın.

Bu şekilde saat ayarlanmıştır.

## 8.6 Otomatik çalışma ⏪

Belli bir saatte kullanma hazır bulabilmek (örneğin sabahları) ve hemen kahve hazırlayabilmek için cihazın otomatik çalışma saatinin ayarlanması mümkündür.

### ⓘ Önemli Not!

Bu fonksiyonun devreye girebilmesi için, saat ayarının önceden doğru şekilde yapılmış olması gerekir (bkz. "8.5 Saat ayarı ⌚" paragrafı).

Otomatik çalışmayı etkin kılmak için aşağıdaki gibi ilerleyin:

1. Menüye girmek için "⚙️" simgesine (B2) basın.
2. Ekranda (B) "OTOMATİK ÇALIŞMA" yazısı belirene kadar ⏪ (B10) veya ⏩ (B8) tuşlarına basın .
3. "⏪" tuşuna basarak fonksiyonu seçin: ekranda saat ayar paneli görüntülenir.
4. İstedığınız otomatik çalışma saati görüntülenene kadar saat veya dakikada ⏪ veya ⏩ tuşlarına basın.
5. Otomatik çalışmayı etkin kılmak veya devre dışı bırakmak için OFF veya ON tuşlarına basın.
6. Onaylamak için "✓ OK" tuşuna (iptal etmek ve ayarlar menüsüne dönmek için, "⏪ ESC" tuşuna) basıp, ardından ana sayfaya dönmek için "⏪ ESC" tuşuna basın.

Bu şekilde otomatik çalışma programlanır ve bu fonksiyonun etkin olduğunu bildirmek için ekranda saatin yanında ilgili simge görüntülenir.

### ⓘ Önemli Not!

Makine ana şalterden (A21) kapatıldığında, otomatik çalışma ayarı daha önce etkinleştirildiyse, kaybolur.

## 8.7 Otomatik kapanma (hazırda bekleme) ⏪

Cihazın, 15 veya 30 dakika sonra veya 1, 2 veya 3 saat kullanılmadan durmasından sonra kapanmasının sağlanması için otomatik kapanma ayarının yapılması mümkündür.

Otomatik kapanma programını yapmak için aşağıdaki gibi ilerleyin:

1. Menüye girmek için "⚙️" simgesine (B2) basın.

2. Ekranda (B) "⏪ OTOMATİK KAPANMA" ile geçerli seçim (15 veya 30 dakika ya da 1, 2 veya 3 saat) görüntülenene kadar ⏪ (B10) veya ⏩ (B8) tuşlarına basın.
  3. İstedığınız değeri seçene kadar ekranda "⏪" öğesine basın.
  4. Ana sayfaya dönmek için "⏪ ESC" tuşuna basın.
- Bu şekilde otomatik kapanma programlanmıştır.

## 8.8 Fincan ısıtıcı ⏪

Kahve yapmadan önce fincanları ısıtmak için fincan ısıtıcısı (A6) etkin kılabilir ve üzerine fincanları yerleştirebilirsiniz.

1. Menüye girmek için "⚙️" simgesine (B2) basın.
2. Ekranda (B) "⏪ FİNCAN ISITICI" yazısı belirene kadar ⏪ (B10) veya ⏩ (B8) öğesine basın.
3. Fincan ısıtıcısı etkin kılmak ON veya devre dışı bırakmak OFF için "⏪" tuşuna basın.
4. Ana sayfaya dönmek için "⏪ ESC" tuşuna basın.

## 8.9 Enerji tasarrufu ⏪

Bu işlev aracılığıyla enerji tasarrufu modunu devreye sokmak veya devreden çıkartmak mümkündür. Bu fonksiyon devrede olduğunda, Avrupa standartlarına uygun şekilde en düşük enerji tüketimi garanti edilir.

"Enerji tasarrufu" modunu devre dışı bırakmak veya etkin kılmak için aşağıdaki gibi ilerleyin:

1. Menüye girmek için "⚙️" tuşuna (B2) basın.
2. Ekranda (B) "ENERJİ TASARRUFU" yazısı belirene kadar ⏪ (B10) veya ⏩ (B8) öğesine basın. ⏪
3. Enerji tasarrufunu etkin kılmak ON veya devre dışı bırakmak OFF için "⏪" tuşuna basın.
4. Ana sayfaya dönmek için "⏪ ESC" tuşuna basın.

Bu fonksiyonun etkin olduğunu bildirmek için ekranda saatin yanında ilgili simge görüntülenir.

## 8.10 Kahve sıcaklığı ⏪

Kahve yapacağınız suyun sıcaklığını değiştirmek isterseniz, aşağıdaki gibi ilerleyin:

1. Menüye girmek için "⚙️" simgesine (B2) basın.
2. Ekranda (B) "KAHVE SICAKLIĞI" yazısı geçerli seçimle (DÜŞÜK, ORTA, YÜKSEK, MAKSİMUM) görüntülenene kadar ⏪ (B10) veya ⏩ (B8) öğesine basın .
3. İstedığınız sıcaklığı seçene kadar "⏪" tuşuna basın.
4. Ana sayfaya dönmek için "⏪ ESC" tuşuna basın.

### ⓘ Önemli Not!

Her bir profil için farklı bir sıcaklık ayarı yapabilirsiniz (bkz. "17. Kendi profilinizi hafızaya almak" bölümü).

## 8.11 Su sertliği

Su sertlik ayarları ile ilgili talimatlar için "20. Su sertliğinin programlanması" bölümüne bakın.

## 8.12 Dil seçimi

Ekrandaki (B) dili değiştirmek için aşağıdaki gibi ilerleyin:

1. Menüye girmek için "⚙️" simgesine (B2) basın.
2. Ekranda (B) "DİLİN AYARLANMASI" yazısı belirene kadar ◀️ (B10) veya ▶️ (B8).
3. "🇹🇷" tuşuna basın: istediğiniz dille ilgili bayrak görüntülenene kadar ◀️ veya ▶️ öğesine basın.
4. Ana sayfaya dönmek için "↶ ESC" tuşuna 2 kez basın.

## 8.13 Sesli ikaz

Bu işlev ile makinenin, simgelerine her basıldığında ve her aksesuar takma/çıkarma sırasında çıkardığı sesli uyarı etkinleştirilir veya devre dışı bırakılır. Sesli uyarıyı etkinleştirmek veya devre dışı bırakmak için aşağıdaki gibi ilerleyin:

1. Menüye girmek için "⚙️" simgesine (B2) basın.
2. Ekranda (B) "SESLİ UYARI" yazısı belirene kadar ◀️ (B10) veya ▶️ (B8) öğesine basın. 
3. Sesli uyarıyı etkinleştirmek  ON veya devre dışı bırakmak  OFF için "🔊" tuşuna basın.
4. Ana sayfaya dönmek için "↶ ESC" tuşuna basın.

## 8.14 Fincan aydınlatma

Bu fonksiyon sayesinde fincan aydınlatma ışıkları etkinleştirilir veya devre dışı bırakılır.

Her kahve, sıcak süt tabanlı içecek hazırlanışında ve her durulama ışıklar yanar.

Fonksiyonu devre dışı bırakmak veya tekrar etkinleştirmek için aşağıdaki gibi ilerleyin:

1. Menüye girmek için "⚙️" simgesine (B2) basın.
2. Ekranda (B) "FİNCAN AYDINLATMA" yazısı belirene kadar ◀️ (B10) veya ▶️ (B8).
3. Fincan aydınlatmayı etkinleştirmek  ON veya devre dışı bırakmak  OFF için "💡" tuşuna basın.
4. Ana sayfaya dönmek için "↶ ESC" tuşuna basın.

## 8.15 Arka Plan

Cihazınızın arka planını 4 seçenektan birini seçerek değiştirebilirsiniz: "SHADED BLUE" (SOLUK MAVİ), "STAINLESS STEEL" (PASLANMAZ ÇELİK), "COFFEE BROWN" (KAHVERENGİ), "DARK BLUE" (KOYU MAVİ). Aşağıdaki gibi ilerleyin:

1. Menüye girmek için "⚙️" simgesine (B2) basın.
2. Ekranda (B) "ARKA PLAN" yazısı belirene kadar ◀️ (B10) veya ▶️ (B8) öğesine basın .

3. "⏴" tuşuna basın: mevcut arka planlar ekranda görüntülenir.
4. Seçim çerçevesine basarak istediğiniz arka planı seçin: cihaz yeni seçilen arka planla ayarlar menüsüne döner.
5. Ana sayfaya dönmek için "↶ ESC" tuşuna basın.

## 8.16 Bluetooth

Bu fonksiyonla bir aygıtı cihaza bağlarken sorulacak koruma PIN numarasını etkin kılabilir veya devre dışı bırakabilirsiniz.

1. Menüye girmek için "⚙️" simgesine (B2) basın.
2. Ekranda (B) "BLUETOOTH" yazısı belirene kadar ◀️ (B10) veya ▶️ (B8) öğesine basın .
3. Bu fonksiyona erişim sağlamak için "⏴" öğesine basın.
4.  ON veya  OFF tuşuna basarak PIN numarasını etkin kılın veya devre dışı bırakın.
5. Ana sayfaya dönmek için "↶ ESC" tuşuna 2 kez basın. Makinenin PIN numarası "0000" olarak ayarlanmıştır: PIN numarasını doğrudan uygulamadan kişiselleştirmeniz tavsiye edilir.

### **Önemli Not!**

"Bluetooth" fonksiyonunda görülebilen cihazın seri numarası, Uygulamayla ilişkilendirdiğiniz anda makineyi kesin bir şekilde tanımlamanıza olanak tanır.

## 8.17 Devrenin boşaltılması

Dahili devrelerde suyun donmasını önlemek için belirli bir süre kullanılmayacağı zaman veya cihazı teknik servis merkezine götürceğinizde makinenin hidrolik devresini boşaltmanız tavsiye edilir.

Aşağıdaki gibi ilerleyin:

1. Menüye girmek için "⚙️" simgesine (B2) basın.
2. Ekranda (B) "DEVRE BOŞALTILYOR" yazısı belirene kadar ◀️ (B10) veya ▶️ (B8) öğesine basın.
3. "⏴" tuşuna basın.
4. "ATIK KAHVE KABINI VE DAMLATMA TEPSİSİNİ BOŞALTIN": atık toplama kabını (A10) ve damlatma tepsisini (A14) çıkarıp boşaltın. "➡️ NEXT" tuşuna basın.
5. "ATIK KAHVE KABINI VE DAMLATMA TEPSİSİNİ TAKIN": atık kahve kabıyla birlikte damlatma tepsisini takın.
6. "DAĞITICININ ALTINA 0,5L'LİK KAP YERLEŞTİRİP, BAŞLAMAK İÇİN OK'E BASIN": Kahve dağıtıcısı (A8) ile sıcak su dağıtıcısının (C6) altına bir kap yerleştirin. "✓ OK" tuşuna basın (Şek. 8).

### **Yanma Tehlikesi!**

Makineyi sıcak su dağıtımını yapılırken gözetimsiz bırakmayın.

7. "DURULAMA YAPILIYOR, LÜTFEN BEKLEYİN": Cihaz kahve dağıtıcısından durulama yapar.
8. "SU HAZNESİNİ BOŞALTIN": Hazneyi (A16) çıkarıp tamamen boşalttıktan sonra "➡️ NEXT" tuşuna basın (Şek. 10).



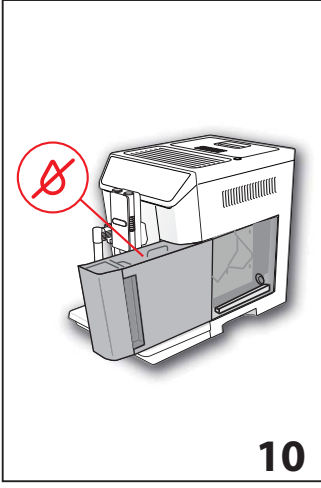

9. (Filtre takılıysa) "SU FİLTRESİNİ ÇIKARIN": filtreyi haznedenden çıkarın. "➤" NEXT"tuşuna basın.
10. "SU HAZNESİNİ TAKIN, DEVAM İÇİN OK'E BASIN": Su haznesini takın ve "✓ OK" tuşuna basın (Şek. 6).
11. "SU DEVRESİ BOŞALTILYOR": Makinenin boşaltma işlemini yapmasını bekleyin.

(Dikkat: dağıtıcılardan sıcak su çıkar!) Devre boşaldıkça cihazın gürültüsünde artış meydana gelebilir: bu makinenin normal çalışma durumudur.

12. "DAMLATMA TEPSİSİNİ BOŞALTIN": Damlatma tepsiyi çıkarın, boşaltın ve geri yerine yerleştirin, ardından "➤" NEXT" tuşuna basın.
13. "BOŞALTMA TAMAMLANDI: KAPATMA İÇİN OK'E BASIN": "✓ OK" tuşuna basın. Cihaz kapatma işlemini yapar.

### **i** Önemli Not:

Bir sonraki açılışta makine devrenin doldurulmasını ister: "5.4 Cihazın ilk defa çalıştırılması" paragrafının 3. maddesini uygulayın.

### 8.18 Fabrika değerleri

Bu fonksiyon ile tüm menü ayarları düzeltilir ve tüm miktar programlamaları fabrika değerlerine geri döner (dil hariçtir, geçerli olan ayar kalır).

Fabrika değerlerine dönmek için, aşağıdaki gibi ilerleyin:

1. Menüye girmek için "⚙️" simgesine (B2) basın.
2. Ekranda (B) "FABRİKA DEĞERLERİ" yazısı belirene kadar "◀️" (B10) veya "▶️" (B8) öğsine basın. "▶️" tuşuna basın.
3. Tüm profilleri orijinal parametre değerlerine döndürmek istiyorsanız, "FABRİKA DEĞERLERİ" tuşuna basın, aksi halde istediğiniz profili seçin.
4. "FABRİKA DEĞERLERİNE DÖNDÜRÜN": Onaylamak için "✓ OK" (veya parametreleri olduğu gibi bırakmak için "ESC") tuşuna basın.
5. "FABRİKA DEĞERLERİNE DÖNDÜRÜLDÜ": Onaylamak için "✓ OK", ana sayfaya dönmek için "ESC" tuşuna basın.

### 8.19 İstatistikler

Bu işlev ile makinenin istatistiksel verileri görüntülenir. Görüntülemek için aşağıdaki gibi uygulayın:







1. Menüye girmek için "⚙️" simgesine (B2) basın.

2. Ekranda (B) "İSTATİSTİKLER" yazısı belirene kadar "◀️" (B10) veya "▶️" (B8) öğsine basın .
3. "◀️" tuşuna basın: "▶️" veya "▶️" tuşuna basarak tüm istatistik verilerini kontrol edebilirsiniz.
4. "ESC" tuşuna basın: cihaz ana sayfaya döner.

### 9. KAHVE HAZIRLANMASI

#### 9.1 Kahve tadının seçimi





Ana sayfada "TAT" (B6) tuşuna basarak istediğiniz tadı seçin:

	(bkz. "9.4 Çekilmiş kahve kullanarak kahve hazırlanması")
	EKSTRA-HAFİF TAT
	HAFİF TAT
	NORMAL TAT
	SERT TAT
	EKSTRA-SERT TAT
	Kişisel (programlanmışsa) / Standart

Dağıtım yaptıktan sonra tat ayarı "my" değerine döner.

#### 9.2 Kahve miktarının seçilmesi

Ana sayfada "MIKTAR" tuşuna (B7) basarak fincandaki kahve miktarını seçin:



	KÜÇÜK BOY
	ORTA BOY
	BÜYÜK BOY
	EN BÜYÜK BOY
	Kişisel miktar (programlanmışsa) / Standart miktar

Dağıtım yaptıktan sonra miktar ayarı "my" değerine döner.





#### 9.3 Çekirdek kahve kullanarak kahve hazırlanması

##### Dikkat!

Karamelize ve şekerli kahve çekirdekleri kullanmayın; bunlar kahve değirmeni üzerine yapışıp kullanılmaz hale getirebilirler.

1. Kahve çekirdeklerini özel hazneye (A3) (Şek. 12) koyun.
2. Kahve dağıtıcısının (A8) altına bir fincan yerleştirin.
3. Kahve dağıtıcısını aşağı çekerek fincanlara yaklaştırın: böylece daha iyi köpük elde edebilirsiniz (Şek. 13).
4. İsteddiğiniz kahve görüntülenene kadar  (B10) veya  (B8) tuşuna basın.
5. Ardından ana sayfada istediğiniz kahveyi seçin:
  - ESPRESSO
  - DOPPIO+
  - KAHVE
  - LONG
  - AMERİCANO
  - 2X ESPRESSO
6. Hazırlama işlemi başlar ve seçilen içeceğin görüntüsü ile işlem ilerledikçe boyut değiştiren bir çubuk ekranda (B) görüntülenir.

### **Önemli Not:**

- 1 ESPRESSO hazırlarken "2X 
- Makine kahve yaparken, " STOP" tuşuna basarak kahve akışını durdurabilirsiniz.
- Dağıtım tamamlandığında fincandaki kahve miktarını arttırmak istiyorsanız, " EXTRA" tuşuna basmanız yeterlidir: istediğiniz miktara ulaştığınızda " STOP" tuşuna basın.

Hazırlama işlemi bittiğinde, cihaz yeni bir kullanım için hazırır.

### **Önemli Not:**

- Kullanım esnasında ekranda anlamları "24. Ekranda görüntülenen mesajlar" bölümünde verilen bazı mesajlar (HAZNEYİ DOLDURUN, ATIK KAHVE KABINI BOŞALTIN, vb.) görüntülenir.
- Daha sıcak bir kahve elde etmek için, "9.6 Daha sıcak bir kahve için tavsiyeler" paragrafına başvurun.
- Kahvenin damlalar halinde, az köpüklü sulu veya soğuk şekilde çıkması durumunda "9.5 Kahve değirmeninin ayarlanması" paragrafında ve "25. Sorunların giderilmesi" bölümünde yer alan tavsiyelere bakın.
- Herhangi bir kahvenin hazırlanma şeklini kişiselleştirebilirsiniz ("16. İçecekleri kişiselleştirin R" ve "17. Kendi profilinizi hafızaya almak" bölümlerine bakın).
- "Enerji Tasarrufu" modunun etkin olması halinde, ilk kahvenin hazırlanması birkaç saniye sürebilir.



## 9.4 Çekilmiş kahve kullanarak kahve hazırlanması

### **Dikkat!**



- Makinenin içine dağılıp kirletmesini önlemek için, kapalı makineye kesinlikle çekilmiş kahve koymayın. Bu durumda makine hasar görebilir.
- Kesinlikle 1 silme ölçekten (C2) fazla koymayın, aksi halde makinenin içi kirlenebilir veya huni (A4) tıkanabilir.

### **Önemli Not:**

Çekilmiş kahve kullanıyorsanız, her seferinde tek bir kahve hazırlayabilirsiniz.

1. Ekranda (B) "" (çekilmiş) görüntülenene kadar " TAT" tuşuna (B6) art arda basın.
2. Çekilmiş kahve doldurma hunisinin (A2) kapağını açın.
3. Huninin (A4) tıkalı olmadığından emin olup, ardından silme bir ölçek çekilmiş kahve koyun (Şek. 14).
4. Kahve dağıtıcısını (A8) (Şek. 13) altına bir fincan yerleştirin.
5. Ana sayfada istediğiniz kahveyi seçin (ESPRESSO, COFFEE, LONG, AMERİCANO).
6. Hazırlama işlemi başlar ve seçilen içeceğin görüntüsü ile işlem ilerledikçe boyut değiştiren bir çubuk ekranda görüntülenir.

### **Önemli Not:**

- Makine kahve yaparken, " STOP" tuşuna basarak kahve akışını durdurabilirsiniz.
- Dağıtım tamamlandığında fincandaki kahve miktarını arttırmak istiyorsanız, " EXTRA" tuşuna basmanız yeterlidir: istediğiniz miktara ulaştığınızda " STOP" tuşuna basın.

Hazırlama işlemi bittiğinde, cihaz yeni bir kullanım için hazırır.

### **Dikkat! LONG kahve hazırlarken**

Hazırlama işleminin ortasında "ÇEKİLMİŞ KAHVE KOYUN, MAKS. BİR ÖLÇEK" mesajı görüntülenir. Ardından bir silme ölçek çekilmiş kahve koyup, " OK" simgesine basın.

### **Önemli Not:**

- Kullanım esnasında ekranda anlamları "24. Ekranda görüntülenen mesajlar" bölümünde verilen bazı mesajlar (HAZNEYİ DOLDURUN, ATIK KAHVE KABINI BOŞALTIN, vb.) görüntülenir.
- Daha sıcak bir kahve elde etmek için, "9.6 Daha sıcak bir kahve için tavsiyeler" paragrafına başvurun.
- "Enerji Tasarrufu" modunun etkin olması halinde, ilk kahvenin hazırlanması birkaç saniye sürebilir.

## 9.5 Kahve değirmeninin ayarlanması

Fabrikada doğru kahve dağıtımına göre önceden ayarlanmış olduğundan kahve değirmeninin en azından ilk başta ayarlanması gerekmez.

Bununla beraber ilk kahveler yapıldıktan sonra, çıkan kahve sulu ve az köpüklü veya çok yavaş geliyorsa (damla damla), çekim derecesinin ayar düğmesi (A5 - Şek. 11) ile bir düzeltme yapılması gerekir.

### **i** Önemli Not:

Ayar düğmesi yalnızca kahve değirmeni kahveli içecek hazırlama başlangıç aşamasında çalışırken çevrilmelidir.

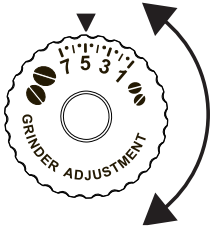

Eğer kahve çok yavaş çıkıyor veya hiç çıkmıyor ise, 7 sayısına doğru bir kademe çevirin.

Daha tok ve güzel köpüklü kahve elde etmek için 1 sayısına doğru saat yönünü tersinde bir kademe çevirin (her seferinde en fazla bir kademe çevirin, aksi halde kahve damla damla gelebilir).

Bu düzeltmenin etkisi, yalnızca en az 2 sonraki kahve dağıtımından sonra görülür. Bu ayar sonunda istediğiniz sonucu elde edemezseniz, aynı ayar işlemi bir kademe daha döndürerek tekrarlayın.

## 9.6 Daha sıcak bir kahve için tavsiyeler

Daha sıcak bir kahve elde etmek için aşağıdakilerin yapılması tavsiye edilir:

- Ayarlar menüsünde "Durulama" işlevini seçerek durulama yapın ("8.1 Durulama" paragrafına bakın).
- Fincanları sıcak su ile ısıtın (sıcak su işlevini kullanın, "12. Sıcak su dağıtımı" bölümüne bakın).
- Ayarlar menüsünde kahve sıcaklığını artırın (sayfa "8.10 Kahve sıcaklığı").

## 10. SÜTLÜ SICAK İÇECEKLERİN HAZIRLANMASI

### **i** Önemli Not:

Az köpürmüş bir sütü veya iri köpükleri önlemek için, süt haznesinin kapağını (D2) ve sıcak su ağzını (A9) "10.4 Her kullanımdan sonra süt haznesinin temizlenmesi", "18.10 Süt haznesinin temizliği" ve "18.11 Sıcak su/buhar ağzının temizliği" paragraflarında belirtildiği gibi temizleyin.

### 10.1 Süt haznesinin doldurulması ve takılması

1. Kapağı çıkarın (D2) (Şek. 15).
2. Süt haznesini (D3) yeterli miktarda süt ile üzerindeki MAX seviyesini aşmadan doldurun (Şek. 16). Kap üzerindeki her çizgi yaklaşık 100 ml süte denk gelmektedir.

### **i** Önemli Not!

- Daha yoğun ve homojen bir köpük elde etmek için, buzdolabından çıkmış (yaklaşık 5° C) sıcaklıkta tam veya yarım yağlı süt kullanılması gerekir.
  - "Enerji tasarrufu" modunun etkin olması halinde, ilk içeceğin hazırlanması birkaç saniye sürebilir.
3. Süt daldırma borusunun (D4), süt haznesi kapağı altında öngörülen yerine iyice takılmış olduğundan emin olun (Şek. 17).
  4. Süt haznesinin kapağını takın.
  5. Varsa, ayırma düğmesine (C7) basarak sıcak su/buhar dağıtıcısını (C6) (Şek. 18) çıkarın.
  6. Süt haznesini (D) sonuna kadar iterek uca (A9) (Şek. 19) takın: makine bir sesli uyarı verir (sesli uyarı fonksiyonu etkinse).
  7. Kahve dağıtıcısının (A8) ve süt köpüğü dağıtım borusu (D5) altına yeteri büyüklükte bir fincan yerleştirin; fincana yaklaştırmak için, aşağı doğru çekerek süt dağıtım borusunun uzunluğunu ayarlayın (Şek. 20).
  8. Aşağıda her bir işlev için belirtilen talimatları izleyin.

## 10.2 Süt köpüğü miktarının ayarlanması

Köpük ayar düğmesini (D1) çevirerek, sütlü içeceklerin hazırlanması için yapılacak olan süt köpüğü miktarı seçilir.

Ayar düğmesi konumu	Tanımlama	Ne için tavsiye edilir...
	KÖPÜKSÜZ	SOĞUK SÜT (köpüksüz) /CAF-FELATTE
	EN AZ KÖPÜK	LATTE MACCHIATO/ FLAT WHITE
	EN ÇOK KÖPÜK	CAPPUCCINO/ CAPPUCCINO+ / CAPPUCCINO MİX / ESPRESSO MACCHIATO / SOĞUK SÜT (köpüklü)

## 10.3 Sütlü içeceklerin otomatik hazırlanması

1. Süt haznesini (D) daha önce açıklandığı gibi doldurun ve yerine asın.
2. Ana sayfada istediğiniz içeceği seçin:
  - CAPPUCCINO
  - LATTE MACCHIATO
  - CAFFELATTE
  - SICAK SÜT
  - CAPPUCCINO+
  - ESPRESSO MACCHIATO
  - FLAT WHITE
  - CAPPUCCINO MİX
3. Makine ekranda (B) köpük ayar düğmesinin (D1) orijinal tarifte belirtilen köpüğe göre çevrilmesini tavsiye eder:

- ardından süt haznesinin kapağında (D2) bulunan düğmeyi çevirip, seçimi onaylamak için "✓ OK" tuşuna basın.
4. Birkaç saniye sonra cihaz hazırlama işlemini otomatik olarak başlatır ve seçilen içeceğin görüntüsü ile işlem ilerledikçe boyut değiştiren bir çubuk ekranda görüntülenir.

**i Önemli Not: Süt bazlı tüm içecekler için genel talimatlar**

- "↺ ESC": Hazırlama işlemini tamamen durdurmak ve ana sayfaya dönmek istiyorsanız bu tuşa basın.
  - "✗ STOP": Süt veya kahve dağıtımını kesmek ve içeceği tamamlamak için bir sonraki dağıtıma (varsa) geçmek için bu tuşa basın.
  - Dağıtım işlemi tamamlandığında fincandaki kahve miktarını arttırmak istiyorsanız, "⊕ EXTRA" tuşuna basın.
  - Herhangi bir sütlü içeceğin hazırlanma şeklini kişiselleştirebilirsiniz ("16. İçecekleri kişiselleştirin N" ve "17. Kendi profilinizi hafızaya almak" bölümlerine bakın).
  - Süt haznesini uzun süre buzdolabı dışında bırakmayın: süt ısındıkça (5°C ideal) köpük kalitesi düşer.
- Hazırlama işlemi bittiğinde, cihaz yeni bir kullanım için hazırdır.

#### 10.4 Her kullanımdan sonra süt haznesinin temizlenmesi

**⚠ Dikkat! Yanma tehlikesi**

Süt haznesinin dahili borularının temizliği sırasında, süt köpüğü borusundan (D5) bir miktar sıcak su ve buhar çıkar. Su sıçramaları ile temas etmemeye dikkat edin.

Süt fonksiyonlarını kullandıktan sonra her seferinde "TEMİZLİĞE BAĞLAMAK İÇİN KÖPÜK AYAR DÜĞMESİNİ <CLEAN> KONUMUNA GETİRİN" yazısı görüntülenir ve süt köpürtücü kapağının temizliğinin yapılması gerekir:

1. Süt haznesini (D) makineye takılı bırakın (kabı boşaltmak gerekli değildir).
2. Süt köpüğü dağıtım borusu (Şek. 20) altına bir fincan veya başka bir kap yerleştirin.
3. Köpük ayar düğmesini (D1) "CLEAN" konumuna getirin (Şek. 21): ekranda (B) "SÜT HAZNESİ TEMİZLENİYOR, SÜT HAZNESİ DAĞITICISI ALTINA KAP YERLEŞTİRİN" (Şek. 22) mesajı ile temizlik ilerledikçe ilerleyen bir çubuk görüntülenir. Temizlik otomatik olarak durur.
4. Ayar düğmesini köpük seçeneklerinden birine getirin.
5. Süt haznesini çıkarın ve buhar ağzını (A9) daima bir sünger ile temizleyin (Şek. 23).

**i Önemli Not!**



- Birden fazla sütlü içecek hazırlanmak istenirse son hazırlıktan sonra süt haznesini temizleyin. CLEAN fonksiyonu için mesaj görüntülendiğinde sonraki hazırlık işlemlerine devam etmek için "↺ ESC" öğesine basın.

- Temizlik yapılmazsa, süt haznesinde temizlik yapılması gerektiğini hatırlatmak için ekranda  simgesi görüntülenir.
- Kaptaki süt buzdolabında saklanabilir.
- Bazı durumlarda, temizlik uygulaması için, makinenin ısınması beklenmelidir.

#### **11. ÇAY FONKSİYONU**

**⚠ Dikkat! Yanma tehlikesi.**

Makineyi sıcak su dağıtımını yapılırken gözetimsiz bırakmayın.

1. Sıcak su/buhar dağıtıcısının (C6) sıcak su/buhar ağzına (A9) doğru şekilde takıldığından emin olun.
2. Çay poşetini fincana koyun ve fincanı dağıtıcının altına (sıçramaları önlemek için mümkün olduğunca yakına) yerleştirin.
3. Ana sayfada  ÇAY FONKSİYONU" öğesini seçin.
4. "SICAK SU"; aşağıdakileri seçin:
  -  tuşuna basarak istediğiniz su miktarı (Şek. 24).
  - Hazırlanan çaylara karşılık gelene basarak istediğiniz su sıcaklığı: her çay (beyaz, yeşil, oolong, siyah) için belirli bir dağıtım suyu sıcaklığı vardır (Şek. 25).
5. İçeceği seçtikten sonra ekranda (B) ilgili resim ile seçilen işlem ilerledikçe boyut değiştiren bir çubuk görüntülenir.
6. Makine, seçilen miktarda sıcak su dağıtıttıktan sonra otomatik olarak dağıtımını durdurur. Dağıtımını manuel olarak durdurmak için "✗ STOP" tuşuna basın.

**i Önemli Not!**

- "Enerji tasarrufu" modunun etkin olması halinde, sıcak su birkaç saniye sonra çıkar.
- Fincandaki su miktarını kişiselleştirebilirsiniz ("16. İçecekleri kişiselleştirin N" ve "17. Kendi profilinizi hafızaya almak" bölümlerine bakın).
- "✗ STOP" tuşuna basarak dağıtımını dilediğiniz zaman durdurabilirsiniz.
- Dağıtım tamamlandığında fincandaki su miktarını arttırmak istiyorsanız, "⊕ EKSTRA" tuşuna basmanız yeterlidir: istediğiniz miktara ulaştığınızda "✗ STOP" tuşuna basın.

#### **12. SICAK SU DAĞITIMI**

**⚠ Dikkat! Yanma tehlikesi.**

Makineyi sıcak su dağıtımını yapılırken gözetimsiz bırakmayın.

1. Sıcak su/buhar dağıtıcısının (C6) sıcak su/buhar ağzına (A9) doğru şekilde takıldığından emin olun.
2. Dağıtıcının altına bir kap yerleştirin (sıçramaları önlemek için mümkün olduğunca yakın).



3. Ana sayfada  SICAK SU" ögesini seçin. Ekranda (B) ilgili resim ile seçilen işlem ilerledikçe boyut değiştiren bir çubuk görüntülenir.
4. Makine, sıcak suyu dağıttıktan sonra otomatik olarak dağıtımı durdurur. Sıcak su dağıtımını el yordamıyla durdurmak için "X STOP" tuşuna basın.

### **i Önemli Not!**

- "Enerji tasarrufu" modunun etkin olması halinde, sıcak su birkaç saniye sonra çıkar.
- Sıcak su hazırlanma şeklini kişiselleştirebilirsiniz ("16. İçecekleri kişiselleştirin N" ve "17. Kendi profilinizi hafızaya almak" bölümlerine bakın).



## 13. BUHAR DAĞITIMI



### **Dikkat! Yanma tehlikesi.**

Makineyi sıcak buhar yapılrken gözetimsiz bırakmayın.

1. Sıcak su/buhar dağıtıcısının (C6) sıcak su/buhar ağızına (A9) doğru şekilde takıldığından emin olun.
2. Kabı ısıtılacak ya da köpürtülecek sıvı ile doldurun ve sıcak su/buhar dağıtıcısını kabin içine daldırın.



3. Ana sayfada "BUHAR" ögesini seçin. Ekranda (B) ilgili resimle hazırlama işlemi ilerledikçe ilerleyen bir çubuk görüntülenir ve birkaç saniye sonra sıcak su/buhar dağıtıcısından sıvıyı ısıtan buhar çıkar.
4. İstedığınız sıcaklık veya köpük düzeyine ulaştığınızda, "X STOP" tuşuna basarak buhar dağıtımını kapatın.



### **Dikkat!**

Buhar sıçramalarından kaynaklanan yanıkları önlemek için, sıvı dolu kabı çıkarmadan önce her seferinde buhar dağıtımını kesin.

### **i Önemli Not!**

"Enerji tasarrufu" modunun etkin olması halinde, ilk buharın hazırlanması birkaç saniye sürebilir.

## 13.1 Sütü köpürtmek amaçlı buhar kullanımıyla ilgili tavsiyeler

- Fincan boyutlarını seçerken, sıvı hacminin 2 veya 3 katına çıkacağını hesaba katın.
- Daha yoğun ve zengin bir köpük elde etmek için, yağsız veya yarım yağlı buzdolabı ısısında süt kullanın (yaklaşık 5°C).
- Daha kremalı bir köpük elde etmek için, fincanı aşağıdan yukarıya doğru yavaş hareketlerle çevirin.
- Az köpürmüş bir sütü veya iri köpükleri önlemek için, dağıtıcıyı (C6) daima sonraki paragrafta açıklanan şekilde temizleyin.

## 13.2 Kullandıktan sonra sıcak su/buhar dağıtıcısının temizlenmesi









Süt artıklarının birikmesini veya tıkanmasını önlemek için sıcak su/buhar dağıtıcısını (C6) her kullanım sonrasında temizleyin.

1. Sıcak su/buhar dağıtıcısının altına bir kap yerleştirin ve bir miktar sıcak su akıtın ("12. Sıcak su dağıtımı" bölümüne bakın). Ardından "X STOP" tuşuna basarak sıcak su dağıtımını kesin.
2. Sıcak su/buhar dağıtıcısının soğuması için birkaç dakika bekleyip, daha sonra ayırma düğmesine (C7) basarak dağıtıcıyı (Şek. 18) çıkarın. Bir elinizle dağıtıcıyı sağlam şekilde tutarken, diğeriyle çevirin ve cappuccino hazırlayıcıyı çıkarmak için aşağı doğru çekin (Şek. 26).
3. Aşağı doğru çekerek buhar ucunu da çıkarın (Şek. 27).
4. Ağız kısmındaki deliğin tıkalı olmadığından emin olun. Gerekiirse, bir kürdan yardımıyla deliği temizleyin.
5. Dağıtıcının parçalarını ılık su ve sünger ile özenle yıkayın.
6. Ucu yerine takın, cappuccino hazırlayıcı yukarıya doğru iterek ucun üzerine geçirin ve yerine kilitlene kadar saat yönünde çevirin.



## 14. SICAK ÇİKOLATA HAZIRLANMASI

Ana sayfada ÇİKOLATA seçeneğini seçip, aşağıdaki gibi ilerleyin:

1. "FİNCAN VE YOĞUNLUĞU SEÇİN (AŞAMA 1 / 5)": 1 fincan (   ) veya 2 fincan (   ) mı hazırlayacağınızı ve istenilen yoğunluğu (min=  ; maks =  ) belirlemek için seçim oklarına basıp, ardından seçimi onaylamak ve bir sonraki adıma geçmek için "NEXT" tuşuna basın (veya önceki ekrana dönmek için "BACK" tuşuna basın).
2. "CHOCO KARIŞTIRICIYI SÜRAHİYE KOYUN (AŞAMA 2 / 5)": Sürahinin kapağını (E1) (Şek. 28) kaldırın, kurtarma düğmesine (E6) basın huniyi sürahidenden çıkarın (E2) (Şek. 28). Buhar dağıtım borusu (E3) ile çikolata karıştırıcısının (E4) takılı olduğundan emin olun (Şek. 29), ardından sürahiye birleştirilmiş huniyi (Şek. 30) takın.
3. Bir sonraki aşamaya geçmek için "NEXT" tuşuna basın (veya önceki ekrana dönmek için "BACK" tuşuna basın).
4. "İSTEDİĞİNİZ SEVİYEYE KADAR SÜT VEYA SU KOYUN (AŞAMA 3/5)" (Şek. 31): bir fincan çikolata hazırlamak için, dolap soğukluğunda sütü (veya soğuk suyu)  seviyesine kadar huniye dökün. Ancak 2 fincan veya bir "kupa" çikolata yapmak isterseniz, sütü (veya suyu)  /  seviyesine kadar dökün. Sütü (veya suyu) döktükten sonra





"> NEXT" tuşuna basın (veya önceki ekrana dönmek için "< BACK" tuşuna basın).

5. "HUNİDEN TOZ ÇİKOLATA EKLEYİN (AŞAMA 4/5)" (Şek. 32): bir fincan çikolata hazırlamak için iki ölçek (C2) (25 g) sıcak çikolata malzemesi koyun. İki fincan veya bir kupa sıcak çikolata hazırlamak için, 4 ölçek sıcak çikolata malzemesi koyun. Çikolata preparatını döktükten sonra "> NEXT" tuşuna basın (veya önceki ekrana dönmek için "< BACK" tuşuna basın).

### ! Dikkat!

Şek. 33'de gösterilen huni deliğinin temiz olduğundan emin olun.

### i Önemli Not!

- Süt, buhar dağıtım borusu ve karıştırıcıyla birlikte huni yerleştirildikten sonra dökülmeli ve sürahinin üzerinde bulunan /  seviyesini geçmemelidir; kendi damak tadınıza göre sıcak çikolata malzemesinin miktarını arttırabilir veya azaltabilirsiniz.
- Süt yerine su kullanıyorsanız, süt için verilen talimatların ayrılarını uygulayın.
- Sıcak çikolatayı doğru şekilde hazırlayabilmek için huniye önce sütü (veya suyu), ardından da hazır tozu veya kakaoyu dökün.

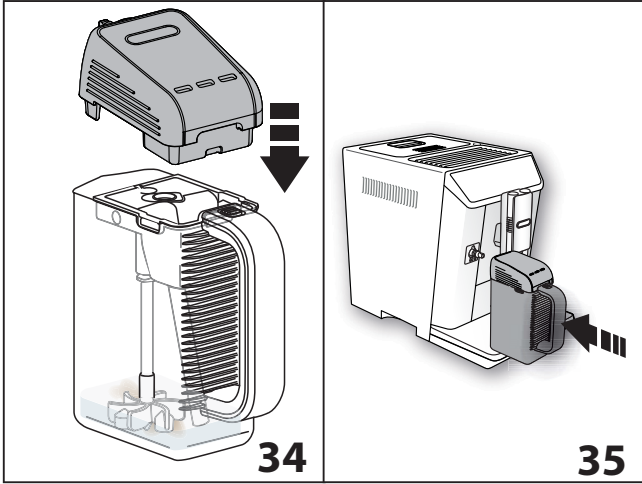

6. "KAPAĞI KAPATIP, SÜRAHİYİ YERLEŞTİRİN, BAŞLAMAK İÇİN OK'E BASIN": Kapağı (Şek. 34) kapatın ve sürahiyi sonuna kadar bastırarak ağza takın (Şek. 35): makineden bir sesli uyarı gelir (sesli uyarı fonksiyonu etkinse).
7. Fonksiyonu başlatmak için "✓ OK" tuşuna basın: cihaz malzemeyi karıştırmaya başlar, ardından ısıtmak için buhar dağıtımını yapar.

### i Önemli Not!

- Kullanılan toz sıcak çikolata malzemesinde kıvam arttırıcı yoksa, yoğunluk ayarı yaptığınızda hiçbir fark görülmez.
- Çikolata hazırlama işlemi durdurmak isterseniz "✗ STOP" tuşuna basın.

Hazırlama işlemi bittiğinde, cihaz yeni bir kullanım için hazırlanır. Çikolata artık fincanlara koyulmaya hazırdır.

### ⚠ Yanma Tehlikesi!

- Çikolata hazırlarken sürahi ile kapağı çok ısınır: çıkarmak ve çikolata koymak için sürahiyi yalnızca kulpundan tutun.
- Çikolata hazırlarken çikolata sürahisinin kapağındaki deliklerden dışarı buhar çıkması normaldir.
- Süt ısıtıldığında, sürahinin içinde sıçramalar olması da normaldir.
- Fincandaki çikolata miktarı seçilen yoğunluğa göre değişiklik gösterir: yüksek bir yoğunluk seçildiğinde miktar, düşük yoğunlukla hazırlandığından daha az olur.



## 15. SOĞUK İÇECEKLERİN HAZIRLANMASI

### 15.1 Soğuk Kahve hazırlanması

Ana sayfada "  SOĞUK KAHVE" seçeneğini seçip, aşağıdaki gibi ilerleyin:

- 1a. Çekirdek kahve kullanarak:** "TADI SEÇİN (AŞAMA 1 / 7)" (Şek. 36): İsteddiğiniz kahve tadını seçin (en iyi sonucu elde etmeniz için "EKSTRA-SERT TAT" seçmeniz önerilir).
- 1b. Çekilmiş kahve kullanarak:** Ekranda (B) "☞" (çekilmiş) görüntülenene kadar "☞ TAT" tuşuna (B6) art arda basın.
2. "> NEXT" (veya önceki ekrana dönmek için "< BACK") öğesine basın;
3. "FİNCAN BOYUTUNU VE KÖPÜĞÜ SEÇİN (AŞAMA 2 / 7)" (Şek. 37): Fincan miktarını ("küçük" veya "büyük") ve köpük seviyesini (☞ en düşük, ☞ orta, ☞ ekstra) alttaki okları kullanarak seçin: ardından "> NEXT" tuşuna basın (veya önceki ekrana dönmek için "< BACK" tuşuna basın).

### i Önemli Not!

Çekilmiş kahve kullanarak yalnızca "küçük" fincan boyutunda hazırlık yapabilirsiniz.

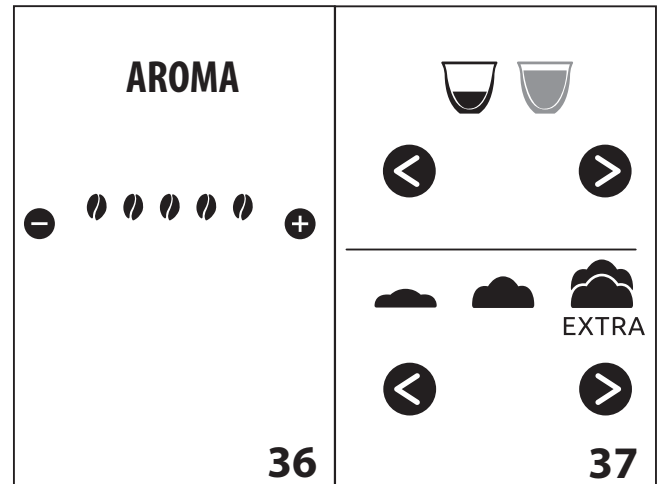

4. "AERO KARIŞTIRICIYI SÜRAHİYE KOYUN (AŞAMA 3 / 7)" (Şek. 38): Sürahinin kapağını (E1) (Şek. 38) kaldırın, kurtarma düğmesine (E6) basın ve sürahinin hunisini (E2) (Şek. 38) çıkarıp, ardından aero karıştırıcının (E7) takılı olduğundan

emin olup, birleştirilmiş haldeki huniyi sürahiye takın (Şek. 39).

### **i** Önemli Not!

- İçeceğin başarılı olması için buhar dağıtım borusunun (E3) takılı olmadığından emin olun.
- "Mix Carafe" kapağını kesinlikle sürahi (E5) olmadan uca (A9) takmayın; hareketli karıştırıcıyla doğrudan temas edilmesi tehlikeli olabilir.

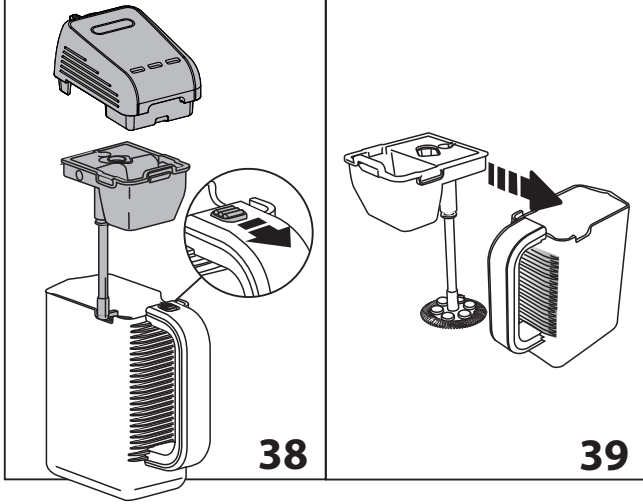

5. Bir sonraki aşamaya geçmek için "NEXT" tuşuna basın (veya önceki ekrana dönmek için "BACK" tuşuna basın).
6. "9 (VEYA 18) KÜP BUZ VE ŞEKER EKLEYİN (AŞAMA 4 / 7)" (Şek. 40): Ürünle birlikte gelen kalıpta (C9) hazırladığınız buz küpleri ile "küçük" veya "büyük" miktar hazırlamaya uygun miktarda şekeri atıp, ardından "NEXT" tuşuna basın (veya önceki ekrana dönmek için "BACK" tuşuna basın).

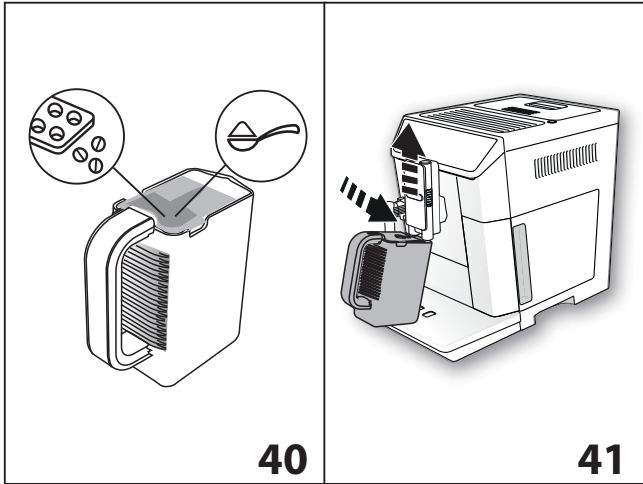

7. "SÜRAHİYİ KAHVE DAĞITICISININ ALTINA KOYUN (AŞAMA 5 / 7)" (Şek. 41): Kahve dağıtıcısını (A8) kaldırın ve kahvenin doğrudan sürahinin (E) içine dağıtılacağı şekilde sürahiyi yerleştirin: fonksiyonu başlatmak için "OK" tuşuna basın.
8. Sürahinin içine kahve dağıtımı başlar (Şek. 42). Ekranda "ESPRESSO DAĞITIMI, EKSTRA-SERT TAT" yazısı ile işlem devam ettikçe ilerleyen bir çubuk görüntülenir: dağıtım

işlemi otomatik olarak durdurulur. Hazırlamayı manuel olarak durdurmak için "ESC" tuşuna basın.

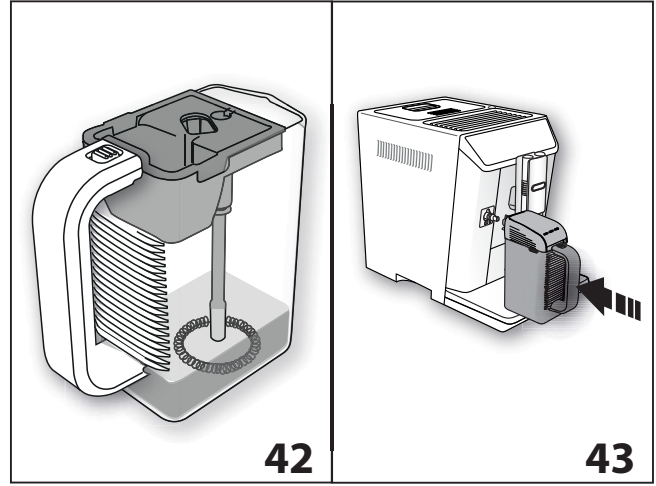

9. "KAPAĞI KAPATIP, SÜRAHİYİ YERLEŞTİRİN, BAŞLAMAK İÇİN OK'E BASIN" (Şek. 43). Sürahiyi (E) çıkarın, kapağı (E1) kapatın ve sürahiyi nozüle (A9) doğru sonuna kadar iterek takın. Fonksiyonu başlatmak için "OK" tuşuna basın: Cihaz kahve ve buzlu karıştırmaya başlar ve ekranda (B) "SOĞUK KAHVE" yazısıyla birlikte işlem devam ettikçe ilerleyen bir çubuk görüntülenir.

Hazırlama otomatik olarak durur:

Ekranda "KARIŞTIRMAYA DEVAM EDİLSİN Mİ?" YAZISI GÖRÜNTÜLENİR: Beğeninize uygun miktarda köpük elde edene ve/veya kalan buzlar eriyene kadar "EVET" tuşuna basıp, ardından "STOP" tuşuna basın. En çok yaklaşık bir dakika boyunca 2 kez karıştırmaya devam edilebilir.

### **i** Önemli Not!

"STOP" tuşuna basıp, "HAZIRLAMA SONLANDIRILSIN MI?" sorusunu "EVET" tuşuyla onaylayarak işlemi dilediğiniz zaman durdurabilirsiniz. "HAYIR" tuşuna basarsanız, karıştırma işlemi devam eder.

Hazırlama işlemi bittiğinde, cihaz yeni bir kullanım için hazırlanır. Soğuk kahve artık fincanlara koyulmaya hazırdır.

EN UYGUN SONUCU ALMAK İÇİN TARİF:

- **BUZ:** bir fincan için 9 küp (45 g) veya 2 fincan için 18 küp (90 g) ekleyin. İdeal boyutlarda küp elde etmek için geliştirilmiş olan, ürünle birlikte gelen tepsiyi (C9) kullanmanız önerilir.
- **KAHVE:** İyi bir krema/köpük elde etmek için "sağlam" kıvam yüzdesine sahip bir kahve kullanın.
- **ŞEKER:** her fincan için bir çay kaşığı şeker kullanın. Toz şeker kullanmanız tavsiye edilir.

## 15.2 Soğuk süt köpüğünün hazırlanması

Ana sayfada "SÜT KÖPÜĞÜ" seçeneğini seçip, aşağıdaki gibi ilerleyin:

1. "FİNCAN BOYUTUNU VE KÖPÜĞÜ SEÇİN (AŞAMA 1 / 4)" (Şek. 37): Fincan miktarını ("küçük" veya "büyük") ve köpük seviyesini ( en düşük, orta, ekstra) seçin: ardından " > NEXT " tuşuna basın (veya ana sayfaya dönmek için " < BACK " tuşuna basın).
2. "AERO KARIŞTIRICIYI SÜRAHİYE KOYUN (AŞAMA 2 / 7)" (Şek. 39): Sürahinin kapağını (E1) (Şek. 38) kaldırın, kurtarma düğmesine (E6) basın ve sürahinin hunisini (E2) (Şek. 38) çıkarıp, ardından aero karıştırıcının (E7) takılı olduğundan emin olup, birleştirilmiş haldeki huniyi sürahiye takın (Şek. 39).

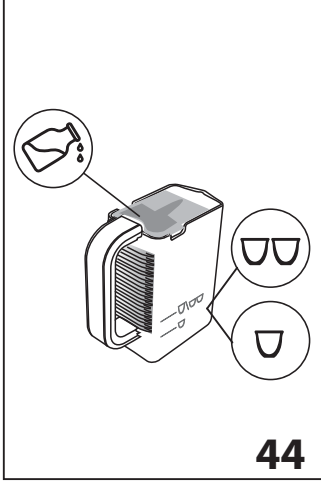

3. Bir sonraki aşamaya geçmek için " > NEXT " tuşuna basın (veya önceki ekrana dönmek için " < BACK " tuşuna basın).
4. "İSTEDİĞİNİZ SEVİYEYE KADAR SÜT KOYUN (AŞAMA 3 / 4)" (Şek. 44): Soğuk sütü seçilen miktarın hazırlanması için yeterli miktarda ekleyin (100ml küçük fincan; 200 ml büyük fincan),

ardından " > NEXT " tuşuna basın (veya önceki ekrana dönmek için " < BACK " tuşuna basın).

5. "KAPAĞI KAPATIP, SÜRAHİYİ YERLEŞTİRİN, BAŞLATMAK İÇİN OK'E BASIN": Kapağı (E1) kapatın ve sürahiye nozüle (A9) doğru sonuna kadar iterek takın.
6. " < OK " tuşuna basın: Karıştırıcı çalışmaya başlar ve ekranda (B) "SOĞUK SÜT KÖPÜĞÜ " yazısıyla birlikte işlem devam ettikçe ilerleyen bir çubuk görüntülenir.

Hazırlama otomatik olarak durur.

### **i Önemli Not!**

- " < STOP " tuşuna basıp, "EVET" tuşuyla onaylayarak hazırlama işlemi dilediğiniz zaman durdurabilirsiniz.
- Hazırlama işlemi tamamlandığında ekranda "KARIŞIMLA DEVAM EDİLSİN Mİ?" yazısı görüntülenir: Beğeninize uygun köpük elde edene kadar "EVET" tuşuna basıp, ardından " < STOP " tuşuna basın. En çok yaklaşık bir dakika boyunca 2 kez karıştırmaya devam edilebilir. İşlem sonunda köpük beğeninize uygunsu, "HAYIR" tuşuna basın.



## **16. İÇECEKLERİ KİŞİSELLEŞTİRİN** **my**

Tat (bu özelliğin bulunduğu içeceklerde) ve (soğuk kahve veya soğuk süt dışında) içeceğin uzunluğunu kişiselleştirebilirsiniz.

1. İçeceği özelleştirmek istediğiniz profilin etkin olduğundan emin olun: aslında "MY" içecekleri 6 profilin her birinde seçebilirsiniz.
2. Ana sayfada **my** (B1) tuşuna basın.
3. Kişiselleştirme ekranına erişim sağlamak için kişiselleştirme istediğiniz içeceği seçin: ilgili aksesuarlar takılı olmalıdır.
4. (Yalnızca kahve tabanlı içecek) "KAHVE TADINI SEÇİN": - veya + tuşlarına basarak istediğiniz tadı seçip, " < OK " tuşuna basın.
5. "KAHVE (VEYA SU) MİKTARININ KİŞİSELLEŞTİRİLMESİ, KAYDETMEK İÇİN STOP'A BASIN": Hazırlama işlemi başlar ve cihaz kişiselleştirme ekranında uzunluğu dikey çubukla gösterir. Çubuğun yanındaki yıldız geçerli ayarlı uzunluğu bildirir.
6. Uzunluk programlanabilen en düşük seviyeye ulaştığında ekranda " < STOP " yazısı görüntülenir.
7. Fincanda istediğiniz miktara ulaştığınızda " < STOP " tuşuna basın.
8. "YENİ DEĞERLER KAYDEDİLSİN Mİ?": "EVET" veya "HAYIR" tuşlarına basın.

Cihaz değerlerin kaydedilip kaydedilmediğini onaylar (daha önce yapılan seçime göre): " < OK " tuşuna basın. Cihaz ana sayfaya döner.

### **i Önemli Not!**

- Sütlü içecekler: kahve tadı hafızaya alınır, ardından süt miktarı ile kahve miktarı tek tek hafızaya alınır.
- Americano: kahve tadı hafızaya alınır, ardından süt miktarı ile sıcak su miktarı tek tek hafızaya alınır.
- Sıcak su: Cihaz sıcak su dağıtımını yapar: istediğiniz miktarı hafızaya almak için " < STOP " tuşuna basın.
- DeLonghi Coffee Link App uygulamasıyla bağlanarak içecekleri kişiselleştirebilirsiniz.
- " < ESC " öğesine basarak programlamadan çıkabilirsiniz: değerler kaydedilmez.

### **İçecek miktarları tablosu**

İçecek	Standart miktar	Programlanabilen miktar
ESPRESSO	40 ml	20-80 ml
LONG	160 ml	115-250 ml
KAHVE	180 ml	100-240 ml
DOPPIO+	120 ml	80-180 ml
AMERICANO	150 ml	70-480 ml
ÇAY	150 ml	30-420 ml
SICAK SU	250 ml	20-420 ml



## 17. KENDİ PROFİLİNİZİ HAFIZAYA ALMAK

Bu cihazda, her biri farklı bir simgeyle eşleştirilmiş halde 6 farklı profil hafızaya alınabilir.

"MY" içeceklerin kişiselleştirilen TAT ve BÜYÜKLÜK ayarları hafızada tutulur (bkz. "16. İçecekleri kişiselleştirin" **my** Bölümü) ve içeceklerin görüntüledikleri sıra, seçilme sıklıklarına göre. Bir profili seçmek veya profile girmek için, geçerli kullandığınız profile (B11) basın, istediğiniz profil görüntülenene kadar **◀** (B10) veya **▶** (B8) öğelerine basıp, ardından istediğiniz profile basın.



### Önemli Not!

- "MİSAFİR" profili: bu profil seçildiğinde içecekler fabrika ayarlarında dağıtılır. **my** fonksiyonu etkin değildir.
- DeLonghi Coffee Link App uygulamasıyla bağlanarak kendi profilinizi yeniden adlandırabilirsiniz.

Profil simgesini kişiselleştirmek için aşağıdaki gibi ilerleyin:

1. Profili (B11) seçin.
2. "Kişiselleştir" öğesini seçin.
3. Ekranda (B) istediğiniz simge görüntülenene kadar **◀** (B10) veya **▶** (B8) öğelerine basıp, ardından o simgeyi seçin.
4. Seçimi "✓ OK" öğesiyle onaylayın: cihaz ana sayfaya döner.

## 18. TEMİZLİK

### 18.1 Makinenin temizliği

Makinenin aşağıdaki kısımları periyodik olarak temizlenmelidir:

- Makinenin içindeki tesisat,
- Atık kahve kabı (A10),
- Damlatma tepsisi (A14),
- Su haznesi (A16),
- Kahve dağıtıcısının ağızları (A8),
- Çekilmiş kahve doldurmak için huni (A4),
- Servis kapağı (A19) açıldıktan sonra erişilen demlik (A18),
- Süt haznesi (D),
- "Mix carafe" (E),
- Sıcak su/buhar ağız (A9),
- Kontrol paneli (B).



### Dikkat!

- Makinenin temizliği için çözücü maddeler ve toz deterjanlar veya alkol kullanmayın. Süper otomatik De'Longhi ile makinenin temizliği için kimyasal katkı maddeleri kullanmanız gerekmez.
- Cihazın hiç bir aksamı, süt haznesi (D) ve "Mix carafe" sürahisini hariç, bulaşık makinesinde yıkanamaz.
- Metal ve plastik yüzeyleri çizebileceklerinden, kireç oluşumlarını ve kahve birikimlerini temizlemek için metal objeler kullanmayın.

### 18.2 Makinenin iç tesisatının temizlenmesi

3/4 günden uzun süre cihazı kullanmadığınızda, yeniden kullanmaya başlamadan önce cihazı açmanız ve aşağıdaki dağıtımları yapmanız tavsiye edilir:

1. "Durulama" fonksiyonunu seçerek 2/3 durulama ("8.1 Durulama" **☺** paragrafı).
2. Birkaç saniye boyunca sıcak su ("12. Sıcak su dağıtımı" bölümü).



### Önemli Not!

Bu temizliği uyguladıktan sonra atık kahve kabında (A10) su kalması normaldir.

### 18.3 Atık kahve kabının temizliği

Ekranda (B) "ATIK KABINI BOŞALTIN" yazısı görüntülediğinde kabın boşaltılması ve temizlenmesi gerekir. Atık kahve kabı (A10) temizlenmediği sürece, makine kahve yapamaz. İlk yapılan hazırlama işleminin ardından 72 saat geçmişse, cihaz dolu olmasa bile kabın boşaltılmasını zorunlu tutar (72 saat hesabının düzgün yapılabilmesi için, makinenin ana şalterden kesinlikle kapatılmaması gerekir).



### Dikkat! Yanma tehlikesi

Art arda birden fazla cappuccino yapıldığında, metal fincan yerleştirme tepsisi (A11) çok ısınır. Dokunmadan önce soğumasını bekleyin ve sadece ön tarafından tutun.

Temizliği gerçekleştirmek için (çalışan makedede):

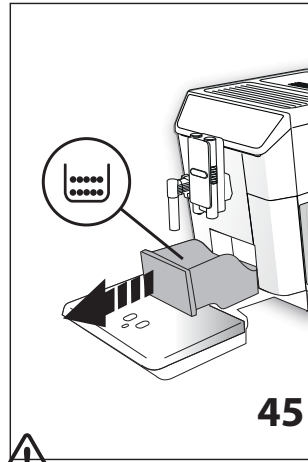

45



### Dikkat!

Damlatma tepsisi çıkarıldığında, tamamen dolu olmasa dahi atık kahve kabının daima temizlenmesi zorunludur. Eğer bu işlem yapılmazsa, sonraki kahve yapma işlemlerinde atık kahve kabı öngörülen süreden önce dolar ve makine tıkanır.

### 18.4 Damlatma tepsisinin temizliği



### Dikkat!

Damlatma tepsisi (A14), içerdiği su seviyesini gösteren bir yüzey gösterge (A12) (kırmızı renkli) içerir (Şek. 46). Bu gösterge fincan



yerleştirme tepsisinden (A11) dışarı çıkmaya başlamadan önce haznenin boşaltılması gerekir, aksi halde kenarından su taşabilir ve makineye, yerleştirme yüzeyine veya civar alana zarar verebilir.

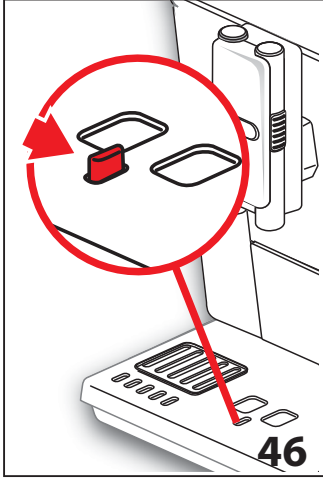

Damlatma tepsisini çıkarmak için aşağıdaki gibi ilerleyin:

1. Damlatma tepsisi ve atık kahve kabını (A10) çıkarın (Şek. 45).
2. Damlatma tepsisini ve atık kahve kabını boşalttıktan sonra yıkayın.
3. Atık kahve kabı ile birlikte damlatma tepsisini takın.

### 18.5 Makinenin içinin temizlenmesi

#### **Elektrik çarpma tehlikesi!**

İç bölümlerin temizlik işleminden önce makinenin kapatılması (bkz. "7. Cihazın kapatılması") ve elektrik şebekesinden ayrılması gerekir. Makineyi asla suya daldırmayın.

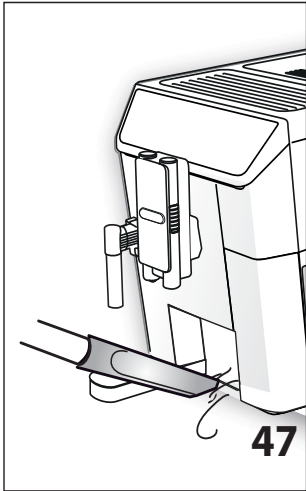

1. Makinenin içerisinde (damlatma tepsisi - A14 - çıkartılarak erişilebilir) herhangi bir kir kalmadığını periyodik olarak (yaklaşık ayda bir) kontrol edin.
2. Gerekirse, kahve birikintilerini ürünle birlikte gelen fırçayla (C5) temizleyin.
3. Artıkları bir elektrik süpürgesi ile çekin (Şek. 47).

### 18.6 Su haznesinin temizliği

1. Su haznesini (A16) nemli ve biraz deterjanlı bir bez ile periyodik olarak (yaklaşık ayda bir) veya (varsa) yumuşatma filtresi (C4) değiştiğinde temizleyin: hazneyi yeniden doldurup yerine takmadan önce iyice durulayın.
2. Filtreyi (varsa) çıkartın ve musluğun altında su ile temizleyin.
3. Filtreyi (varsa) yuvasına takın, hazneyi soğuk suyla doldurup, yuvasına oturtun.
4. (Yalnızca yumuşatma filtresi olan modellerde) Filtreyi yeniden etkinleştirmek için yaklaşık 100ml su dağıtımını yapın.

### 18.7 Kahve dağıtım ağızlarının temizliği

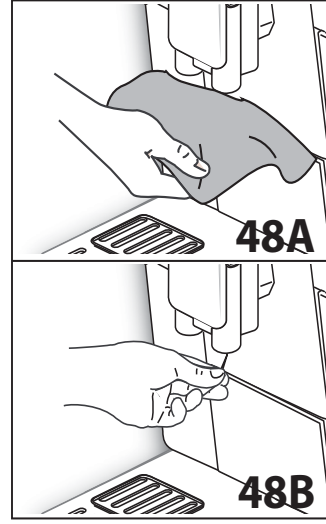

1. Kahve dağıtıcısı ağızlarını (A8) bir sünger veya bez kullanarak periyodik olarak temizleyin (Şek. 48A).
2. Kahve dağıtım uçlarının tıkalı olmadığından emin olun. Gerekirse, kahve birikintilerini kürdanla temizleyin (Şek. 48B).

### 18.8 Çekilmiş kahve doldurma hunisinin temizliği

Çekilmiş kahve doldurma hunisinin (A4) tıkalı olmadığını periyodik olarak (ayda yaklaşık bir kez) kontrol edin. Gerekirse, kahve birikintilerini ürünle birlikte gelen fırçayla (C5) temizleyin.

### 18.9 Demlik temizliği

Demlik (A19) ayda en az bir kez temizlenmelidir.

#### **Dikkat!**

Demlik makine çalışırken çıkartılamaz.

1. Makinenin doğru şekilde kapatıldığından emin olun ("7. Cihazın kapatılması" bölümüne bakın).
2. Su haznesini (A16) (Şek. 3) çıkarın.
3. Sağ yanda yer alan demlik kapağını (A18) açın (Şek. 49).

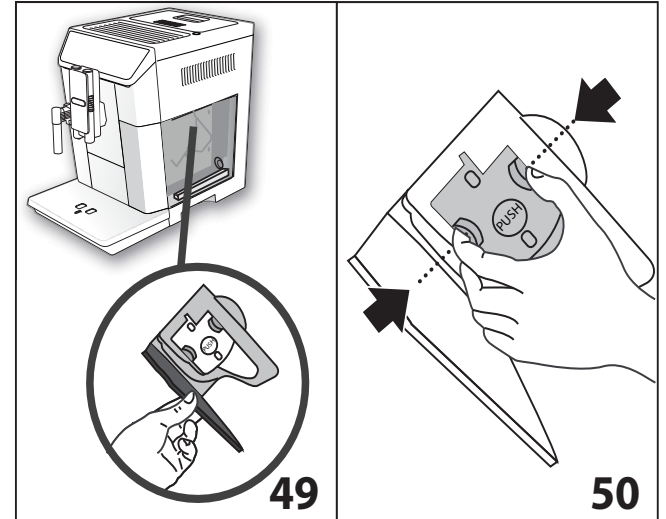

4. Renkli iki tespit kancasını aşağı doğru bastırın ve aynı anda demliği dışarı doğru çekin (Şek. 50).
5. Demliği yaklaşık 5 dakika suya batırın ve sonra musluk altında durulayın.

#### **Dikkat!**

YALNIZCA SU İLE DURULAYIN

DETERJAN KULLANMAYIN – BULAŞIK MAKİNESİNE KOYMAYIN



Deterjan zarar verebileceğinden, demliği deterjan kullanmadan temizleyin.

6. Bir fırça (C5) yardımıyla olası kahve kalıntılarını demlik gözünden görülen filtre zemininden temizleyin.
7. Temizledikten sonra demliği desteğine oturtun (Şek. 51) ve PUSH (İTİN) yazısı üzerine bastırarak klik sesini duyacak şekilde sabitleyip yerleştirin.



### Önemli Not:

Demliği yerleştirmek zor olursa (yerleştirmeden önce), Şek. 52'da gösterildiği gibi iki kol üzerine basarak doğru ebada getirin.

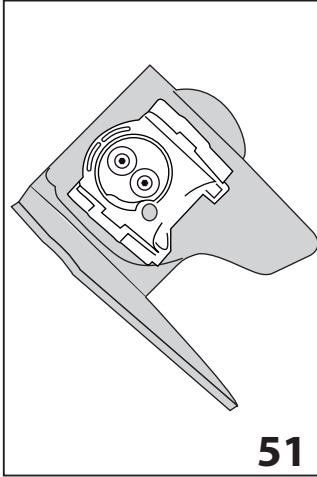

51

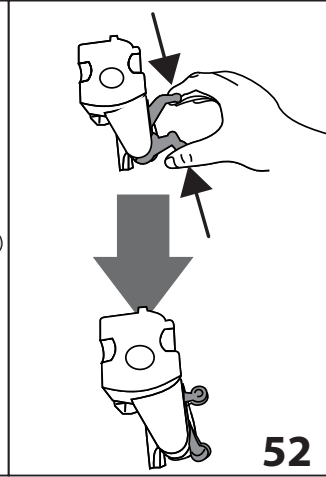

52

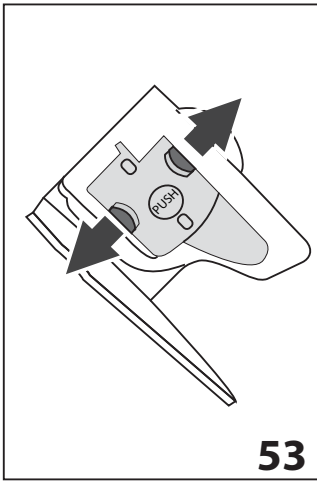

53

8. Demlik takıldığında, renkli iki düğmenin dışarıya doğru attıklarından emin olun (Şek. 53).
9. Demlik kapağını kapatın.
10. Su haznesini geri yerine takın.

### 18.10 Süt haznesinin temizliği

Süt köpürtücüyü verimli halde tutmak için süt haznesini (D) her iki günde bir aşağıda açıklanan şekilde temizleyin:

1. Kapağı (D2) çıkarın.
2. Süt dağıtım borusu (D5) ve daldırma borusunu (D4) çıkarın (Şek. 54).
3. Köpük ayar düğmesini (D1) saat yönünün tersine çevirerek "INSERT" (Şek. 54) konumuna getirin ve yukarı doğru çekerek çıkarın.

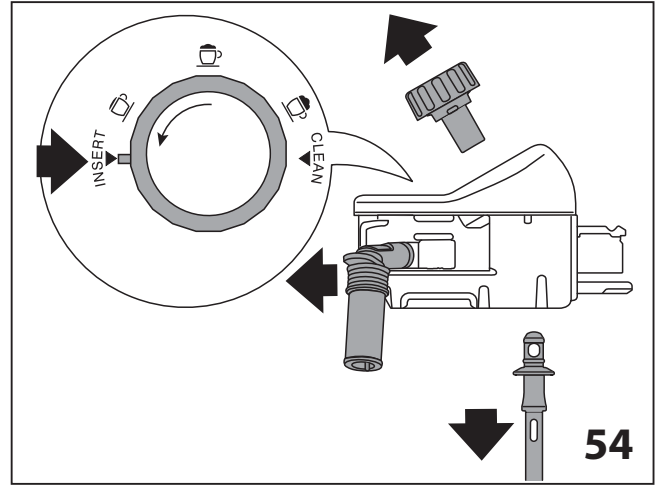

54

4. Tüm aksamı sıcak su ve hassas deterjan ile özenle yıkayın. **Tüm aksamın bulaşık makinesinde yıkanması ancak bulaşık makinesinin üst sepetine yerleştirilmeleri koşulu ile mümkündür** Düğmenin altındaki oyukta ve kanalda (Şek. 55) süt artığı kalmamasına dikkat edin: gerekirse bu kanalı kürdan yardımıyla kazıyın.

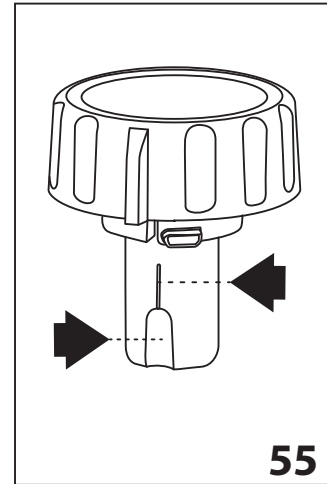

55

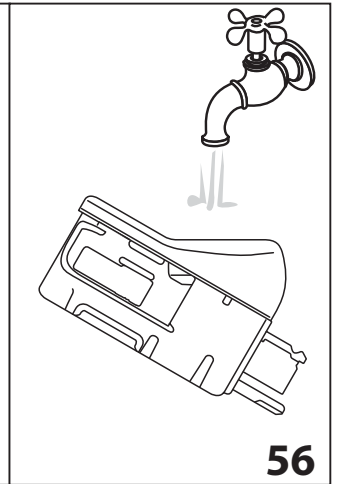

56

5. Köpük ayar düğmesinin yuvasının iç kısmını musluğun altında su ile temizleyin (Şek. 56).
6. Daldırma borusu ve dağıtım borusunun süt kalıntıları ile tıkanmış olmadıklarını kontrol edin.
7. Düğmeyi, dağıtım ve daldırma borularını, ok "INSERT" (TAK) yazısına denk gelecek şekilde yerine takın.
8. Süt haznesinin kapağını (D3) takın.

### 18.11 Sıcak su/buhar ağzının temizliği

Ağız (A9) süt hazırladıktan sonra her seferinde, süngerle conta-larda biriken süt artıklarını çıkararak temizleyin (Şek. 23).

### 18.12 "Mix Carafe" sürahisinin (E) temizliği

Her hazırlama işleminden sonra sürahiyi aşağıda açıklandığı gibi temizleyin:

1. Kapağı (E1) kaldırıp, ayırma düğmesine (E6) basarak ve kaldırarak huniyi (E2) çıkarın (Şek. 28).

2. Buhar dağıtma borusunu (E3) ve "choco" (E4) veya "aero" (D4) karıştırıcıyı huniden çıkarın.
3. Tüm aksamaları sıcak su ve hassas deterjan ile özenle yıkayın. **Tüm aksamaların bulaşık makinesinde yıkanması ancak bulaşık makinesinin üst sepetine yerleştirilmeleri koşulu ile mümkündür.**
4. Tüm parçalarını yerlerine geri takın.

### **i Önemli Not!**

Sıcak çikolata hazırladıktan sonra temizlik sırasında karıştırıcıda artıklar bulunması normaldir: bunlar kakaoda bulunan eser miktardaki demirden kaynaklanır ve karıştırıcının mıknatısı tarafından çekilir.









## **19. KİREÇ ÇÖZME**

### **! Dikkat!**

- Kullanmadan önce kireç çözücünün etiketini ve ambalajında verilen kullanma talimatlarını okuyun.
  - Yalnız De'Longhi kireç çözücü kullanılması tavsiye edilir. Uygun olmayan kireç çözücülerin kullanılması, düzenli şekilde yapılmayan kireç çözme işlemleri gibi, üreticinin garantisi altına girmeye kusurların doğmasına neden olabilir.
- Ekranında (B) "KİREÇ ÇÖZME İŞLEMİ YAPILMALI OK TUŞUNA BASARAK BAŞLATIN (~45 dak) **!** MESAJI GÖRÜNTÜLENDİĞİNDE MAKİNEDEKİ KİREÇİ ÇÖZÜN: Kireç çözme işlemi hemen yapmak isterseniz, "✓ OK" tuşuna basıp, 4. maddedeki işlemleri uygulayın.

Kireç çözme işlemi başka bir zamana ertelemek için, "ESC" tuşuna basın: ekranda  simgesi görüntülenerek cihazda kireç çözme işleminin yapılması gerektiğini hatırlatır (mesaj her açılışta görüntülenir).

Kireç çözme menüsüne erişim sağlamak için:

1. Menüye girmek için  simgesine (B2) basın.
2. Ekranda (B)  KİREÇ ÇÖZME" yazısı belirene kadar  (B10) veya  (B8) tuşlarına basın".
3. Kireç çözme çevrimini başlatmak için  tuşlarına basın ve ekrandaki talimatları izleyin.
4. "SU FİLTRESİNİ ÇIKARIN" (Şek. 57); su haznesini (A16) çıkarın, su filtresini (C4) (varsa) çıkarın, su haznesini boşaltın.  NEXT" tuşuna basın.

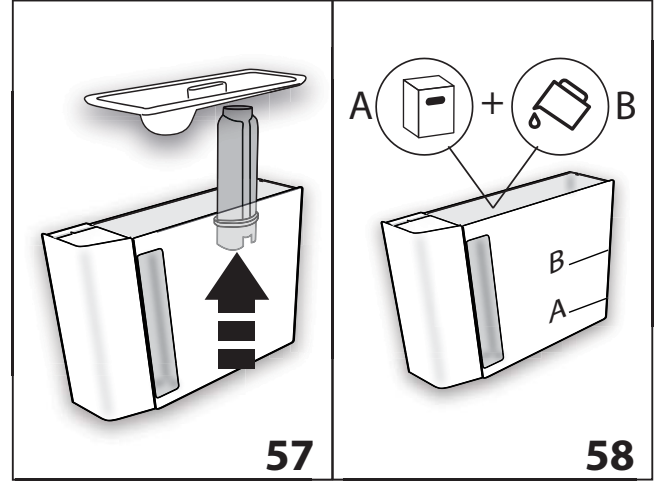

5. "KİREÇ ÇÖZÜCÜ (A SEVİYESİNE KADAR) VE SU (B SEVİYESİNE KADAR) KOYUN" (Şek. 58); Su haznesine, haznenin iç tarafında A ile belirtilen seviyeye kadar kireç çözücü dökün (100 ml bir ambalaja denk gelir); sonra B seviyesine kadar su doldurup yerine takın.  NEXT" tuşuna basın.

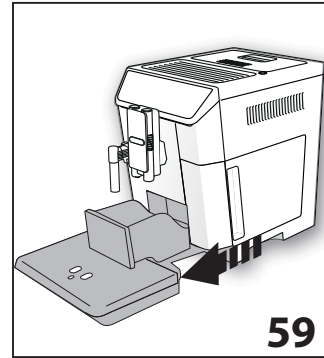

6. "ATIK KAHVE KABINI VE DAMLATMA TEPSİSİNİ BOŞALTIN" (Şek. 59): Damlatma tepsisi (A14) ile atık kahve kabını (A10) çıkarın, boşaltın ve geri takın.  NEXT" tuşuna basın.

7. "2 L'LİK KAP YERLEŞTİRİN KİREÇ ÇÖZME İŞLEMİNİ BAŞLATMAK İÇİN OK'E BASIN": Sıcak su/buhar dağıtıcısı (C6) ile kahve dağıtıcısının (A8) altına kapasitesi en az 2 litre olan boş bir kap yerleştirin (Şek. 8).



### **Dikkat! Yanma tehlikesi**

Sıcak su/buhar dağıtıcısından ve kahve dağıtıcısından asit içeren sıcak su çıkar. Bu nedenle bu çözeltiyle temas etmemeye dikkat edin.

8. Kireç çözücü çözelti ilavesi onayı için  OK" tuşuna basın. Ekranda "MAKİNE KİREÇ ÇÖZÜYOR, LÜTFEN BEKLEYİNİZ" yazısı görüntülenir: Kireç çözme programı başlar ve kireç çözücü çözelti hem sıcak su/buhar dağıtıcısından, hem de kahve dağıtıcısından çıkarak, makinenin içindeki kireç artıklarını gidermek için birkaç duraklamalı aralıklı bir dizi durulama işlemini kendi kendine yapar.

Yaklaşık 25 dakika sonra cihaz kireç çözme bitirir.

9. "DURULAYIN VE MAX SEVİYESİNE KADAR SU İLE DOLDURUN" (Şek. 5): artık cihaz temiz suyla durulama işlemi yapmaya hazırdır. Kireç çözücü çözeltisini toplamakta kullandığınız kabı boşaltın ve su haznesini çıkarıp boşaltın, musluğun altında çalkalayıp MAX seviyesine kadar

soğuk su ile doldurun. Ardından su haznesini makineye yerleştirin.

10. "2 L'LİK KAP YERLEŞTİRİN DURULAMAYI BAŞLATMAK İÇİN OK'E BASIN": Kireç çözücü çözeltiyi toplamakta kullandığınız kabı boş halde sıcak su/buhar dağıtıcısı ile kahve dağıtıcısının altına yerleştirin (Şek. 8) ve "OK" tuşuna basın.
11. Sıcak su önce kahve dağıtıcısından, ardından da sıcak su/buhar dağıtıcısından çıkar ve ekranda "DURULAMA YAPILIYOR, lütfen bekleyiniz" yazısı görüntülenir.
12. Haznedeki su bittiğinde, durulama suyunu toplamak için kullandığınız kabı boşaltın.
13. (Filtre takılıysa) "FİLTREYİ YUVASINA TAKIN" (Şek. 60). Ardından "NEXT" tuşuna basın ve su haznesini çıkarın, daha önce çıkardıysanız su yumuşatma filtresini takın.

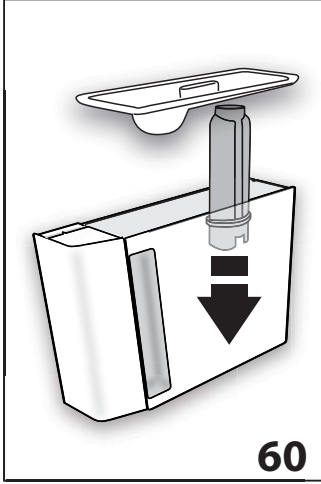

14. "DURULAYIN VE MAX SEVİYESİNE KADAR SU İLE DOLDURUN" (Şek. 5): Su haznesini taze suyla MAX seviyesine kadar doldurun.
15. "SU HAZNESİNİ TAKIN" (Şek. 6): Su haznesini geri yerine takın.
16. "2 L'LİK KAP YERLEŞTİRİN DURULAMAYI BAŞLATMAK İÇİN OK'E BASIN":

Kireç çözücü çözeltiyi toplamakta kullandığınız kabı boş halde sıcak su/buhar dağıtıcısının altına yerleştirip (Şek. 8), "OK" tuşuna basın.

17. Sıcak su, sıcak su/buhar dağıtıcısından çıkar ve ekranda "DURULAMA YAPILIYOR" yazısı görüntülenir.
18. "DAMLATMA TEPŞİSİNİ BOŞALTIN" (Şek. 45): Durulama işlemi tamamlandığında, damlatma tepşisini (A14) ve atık kahve kabını (A10) çıkarın, boşaltın ve yerine takın: "NEXT" tuşuna basın.
19. "KİREÇ ÇÖZME TAMAMLANDI": "OK" tuşuna basın.
20. "HAZNEYİ TAZE SU İLE DOLDURUN": Durulama suyunu toplamakta kullandığınız kabı boşaltın, su haznesini çıkarıp, MAX seviyesine kadar taze suyla doldurduktan sonra makineye geri takın.

Kireç çözme işlemi böylece tamamlanmıştır.

### **i Önemli Not!**

- Kireç çözme işlemi doğru şekilde sona ermezse (örneğin, elektrik kesilmesi nedeniyle), çevrimin yeniden başlatılması tavsiye edilir.
- Kireç çözme işlemi uygulandıktan sonra atık kahve kabında (A10) su kalması normaldir.
- Su haznesi max işaretli seviyeye kadar doldurulmadıysa, cihaz üçüncü bir durulama yapılmasını ister: bu uygulama, cihazın iç tesisatında kireç çözücü çözeltinin kalmamasını

sağlamak içindir. Durulamayı yeniden başlatmadan önce, damlatma tepşisini boşaltmayı unutmayın.

- Makinenin iki kireç çözme uygulamasını birbirine çok yakın istemesi, makinede uygulanan kontrol sisteminin ilerlemesi sonucu normal kabul edilmelidir.



## 20. SU SERTLİĞİNİN PROGRAMLANMASI

"KİREÇ ÇÖZME İŞLEMİ YAPILMALI - OK TUŞUNA BASARAK BAŞLATIN (~45 dak) !" mesajı su sertliğine bağlı önceden belirlenmiş bir çalışma süresinden sonra görüntülenir.

Makine, fabrikada "4 sertlik derecesi" üzerine ayarlanmıştır. İstenmesi halinde makinenin bölgesel farklılıklar gösteren kullanım suyunun gerçek sertliğine göre ayarlanabilir, böylece kireç çözme işlemi daha seyrek yapılabilir.

### 20.1 Su sertliğinin ölçümü

1. Bu kitapçık ekinde yer alan "TOTAL HARDNESS TEST" su sertliği ölçme şeridini (C1) ambalajından çıkartın.
2. Şeridi yaklaşık bir saniye bir bardak su içine daldırın.
3. Şeridi sudan çıkartın ve hafifçe silkeleyin. Yaklaşık bir dakika sonra 1, 2, 3 veya 4 kırmızı kutucuk oluşur, her kutucuk suyun sertlik derecesine göre 1 dereceye karşılık gelir.

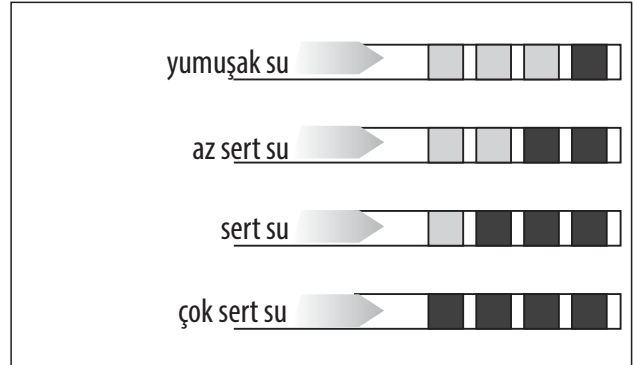

### 20.2 Su sertliğinin ayarlanması

1. Menüye girmek için "gears" simgesine (B2) basın.
  2. Ekranda (B) "SU SERTLİĞİ" yazısı belirene kadar (B10) veya (B8).
  3. Seçili seviyeyi değiştirmek için, istediğiniz seviye görüntülenene kadar aynı simgeye basın (1. Seviye = yumuşak su; 4. Seviye = çok sert su).
  4. Ana sayfaya dönmek için "ESC" tuşuna basın.
- Bu noktada makine, yeni su sertliği ayarına göre yeniden programlanmıştır.



## 21. YUMUŞATMA FİLTRESİ

Bazı modellere su yumuşatma filtresi (C4) bulunur: sahip olduğunuz modelde bu filtre yoksa, De'Longhi yetkili servis merkezinden tedarik edebilirsiniz.

Filtrenin doğru kullanımı için aşağıdaki talimatlara uygun hareket edin.

## 21.1 Filtrenin takılması

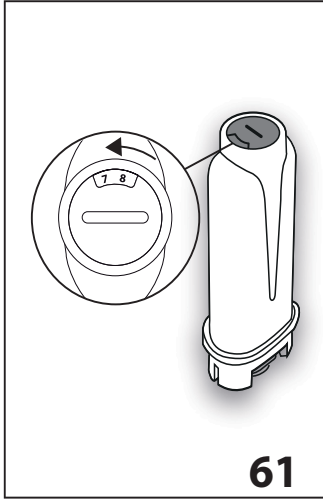

1. Filtreyi (C4) paketinden çıkarın.
2. Menüye girmek için "⚙️" simgesine (B2) basın.
3. Ekranda (B) "SU FİLTRESİ" yazısı belirene kadar ⏪ (B10) veya ⏩ (B8) .
4. "▶️" tuşuna basın.
5. "TARİH DİSKİNİ GELECEK 2 AY GÖRÜNTÜLENENE KADAR ÇEVİRİN" (Şek. 61): Tarih diskini önümüzdeki 2 aylık kullanım ayları görüntülene kadar döndürün. "➡️" NEXT" tuşuna basın.

### **i** Önemli Not

Makine normal şekilde kullanılırsa filtre ömrü iki aydır, ancak makine filtre takılı halde kullanılmadan kaldıysa filtrenin ömrü en fazla 3 haftadır.

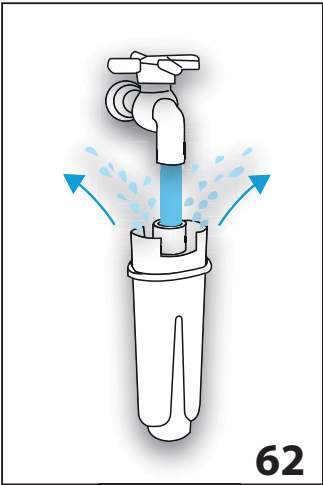

6. "AÇIKLIKLARDAN ÇIKAN KADAR DELİKLERDEN SUYU AKITIRIN" (Şek. 62): Filtreyi etkin kılmak için, filtre deliğine şekilde gösterildiği gibi musluk suyu akıtarak, suyun bir dakikadan fazla süre boyunca yandaki açıklıklardan dışarı çıkmasını sağlayın. "➡️" NEXT" tuşuna basın.

7. Makinenin haznesini (A16) çıkartın ve su doldurun.
8. "HAVA KABARCIKLARI ÇIKARTARAK FİLTREYİ SU HAZNESİNE DALDIRIN" (Şek. 63): Filtreyi su haznesine takın ve yaklaşık on saniye süreyle daldırın ve hafifçe bastırarak hava kabarcıklarının çıkması için eğin. "➡️" NEXT" tuşuna basın.

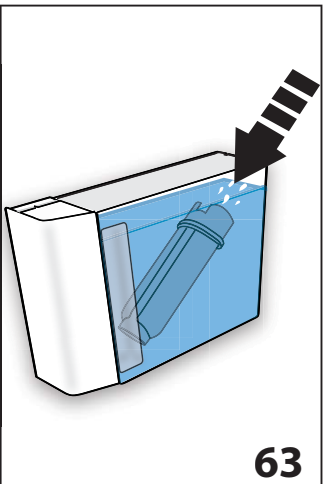

10. "FİLTREYİ YUVASINA TAKIN VE SONUNA KADAR BASTIRIN": Filtreyi yuvasına takın (A17 - Şek. 60) ve sonuna kadar bastırın. "➡️" NEXT" tuşuna basın.
  11. "SU HAZNESİNİ TAKIN": Haznenin kapağını (A15) kapatıp hazneyi makineye takın.
  12. "DAĞITICI ALTINA 0,5 L'LİK KAP YERLEŞTİRİN, FİLTREYİ DOLDURMAK İÇİN OK'E BASIN" (Şek. 8): kabı sıcak su dağıtıcısının (C6) altına yerleştirip "✓ OK" tuşuna basın: dağıtım başlar ve otomatik olarak durur.
- Bu fonksiyonun etkin olduğunu bildirmek için ekranda saatin yanında ⏰ simgesi görüntülenerek filtrenin etkinleştirilmiş olduğunu bildirir. Artık cihaz kullanılabilir.

## 21.2 Filtrenin değiştirilmesi

Ekranda (B) "SU FİLTRESİNİ DEĞİŞTİRİN, BAŞLATMAK İÇİN OK'E BASIN !" YAZISI GÖRÜNTÜLENDİĞİNDE FİLTREYİ (C4) DEĞİŞTİRİN: Değiştirme işlemi hemen yapmak isterseniz, "✓ OK" tuşuna basıp, 4. maddedeki işlemleri uygulayın. Değiştirme işlemi başka bir zamana ertelemek için, "⏸ ESC" tuşuna basın: ekranda ⏰ simgesi görüntülenerek filtrenin değiştirilmesi gerektiğini hatırlatır.

Değiştirmek için aşağıdaki gibi ilerleyin:

1. Su haznesini (A16) ve bitmiş filtreyi çıkartın.
2. Yeni filtreyi paketinden çıkarın.
3. Menüye girmek için "⚙️" simgesine (B2) basın.
4. Ekranda (B) "SU FİLTRESİ" yazısı belirene kadar ⏪ (B10) veya ⏩ (B8) .
5. "▶️" tuşuna basın.
6. Ekranda "FİLTREYİ DEĞİŞTİRİN" yazısı görüntülenir.
7. "▶️" tuşuna basın.
8. Yukarıda 5. maddede açıklanan işlemleri uygulayarak devam edin.

Artık filtre etkin haldedir, makineyi kullanmaya başlayabilirsiniz.

### **i** Önemli Not!

Kullanımı iki ayı geçince (tarihe bakın) ya da cihaz 3 hafta süreyle kullanılmazsa, makine zorunlu tutmasa dahi filtrenin yenisi ile değiştirilmesi gerekir.

## 21.3 Filtrenin çıkartılması

Cihazı filtre (C4) olmadan kullanmaya devam etmek istiyorsanız, filtrenin çıkarılması ve çıkarıldığının bildirilmesi gerekir. Aşağıdaki gibi ilerleyin:

1. Su haznesini (A16) ve bitmiş filtreyi çıkartın.
2. Menüye girmek için "⚙️" simgesine (B2) basın.
3. Ekranda (B) "SU FİLTRESİ" yazısı belirene kadar ⏪ (B10) veya ⏩ (B8) .
4. "▶️" tuşuna basın.

5. Ekranda "FILTREYİ ÇIKARIN" yazısı görüntülenir.
6. "↓" tuşuna basın.
7. "!" FİLTRE ÇIKARMA ONAYLANSIN MI?: "✓ OK" tuşuna basın (ancak ayarlar menüsüne dönmek istiyorsanız, "↶ ESC" tuşuna basın).
8. "!" FİLTRE ÇIKARILDI": cihaz değişikliği kaydeder. Ana sayfaya dönmek için "✓ OK" tuşuna basın.

### **i Önemli Not!**

Kullanımı iki ayı geçince (tarihe bakın) ya da cihaz 3 hafta süreyle kullanılmazsa, makine zorunlu tutmasa dahi filtrenin çıkarılması/değiştirilmesi gerekir.

## **22. TEKNİK ÖZELLİKLER**

Gerilim:	220-240 V~ 50/60 Hz maks. 10 A
Güç:	1450 W
Basınç:	1,9 MPa (19 bar)
Su haznesi kapasitesi:	2 l
Ebatlar (UxGxY):	260x480x375 mm
Kablo uzunluğu:	1750 mm
Ağırlık:	12,4 kg
Kahve çekirdeği hazne kapasitesi:	400 g



Bu ürün, gıda maddeleriyle temas eden malzemeler ve eşyalara ilişkin 1935/2004 sayılı Düzenlemeye (CE) uygundur.

## **23. BERTARAF**







Cihazı evsel atıklarda beraber bertaraf etmeyip, resmi bir çöp ayrıştırma merkezine teslim edin.



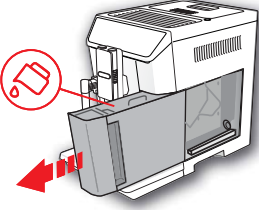
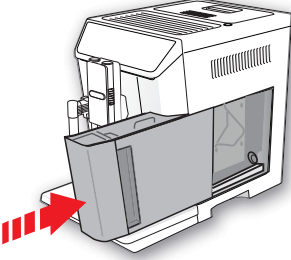
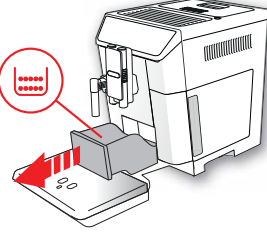
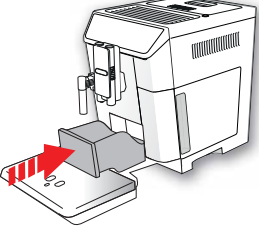
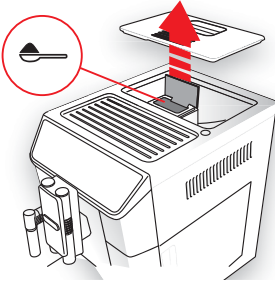



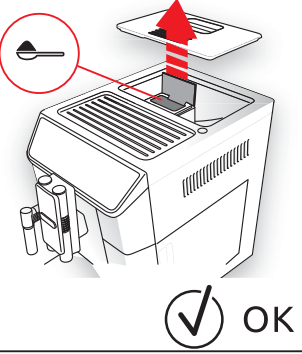
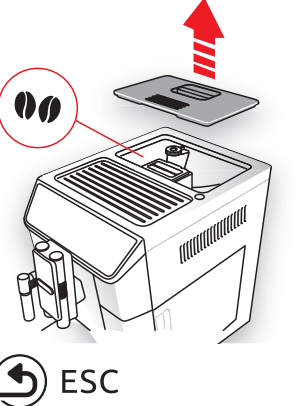
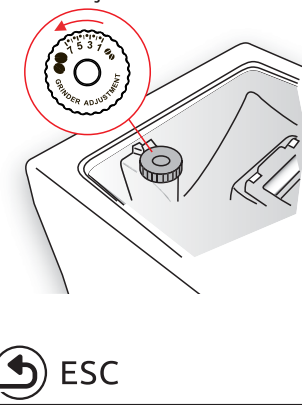

## 24. EKRANDA GÖRÜNTÜLENEN MESAJLAR

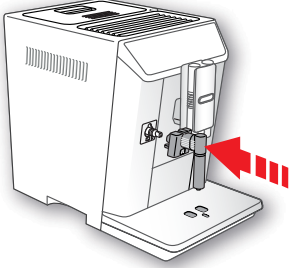
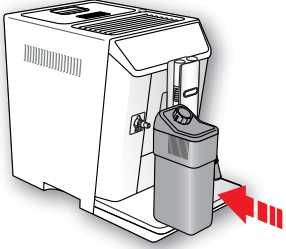
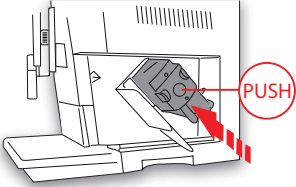
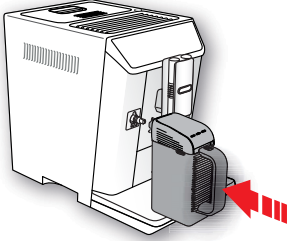
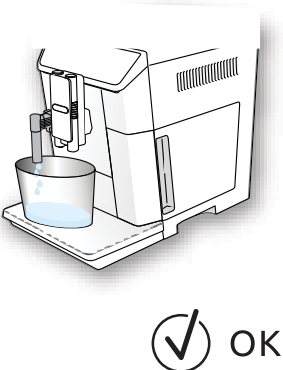

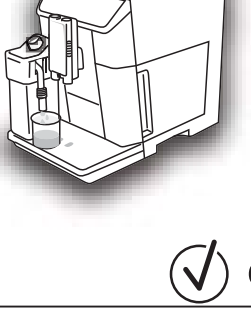

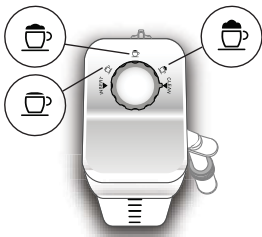







GÖRÜNTÜLENEN MESAJ	OLASI NEDEN	ÇÖZÜMÜ
<p>HAZNEYİ TAZE SU İLE DOLDURUN</p> 	Haznedeki (A16) su yetersiz.	Su haznesini doldurun ve/veya doğru takın, yerine oturduğundan emin olana kadar bastırın.
<p>SU HAZNESİNİ TAKIN</p> 	Hazne (A16) doğru yerleştirilmedi.	Hazneyi tam oturttarak doğru takın.
<p>ATIK KABINI BOŞALT</p> 	Atık kahve kabı (A10) dolu.	Atık kahve kabını ve damlatma tepsisini (A14) boşaltın, temizleyin ve yerlerine yerleştirin. Önemli: damlatma tepsi çıkarıldığında, tamamen dolu olmasa dahi atık kahve kabının daima temizlenmesi zorunludur. Eğer bu işlem yapılmazsa, sonraki kahve yapma işlemlerinde atık kahve kabı öngörülen süreden önce dolar ve makine tıkanır.
<p>ATIK KABINI TAKIN</p> 	Temizlikten sonra atık kahve kabı (A10) takılmadı.	Damlatma tepsisini (A14) ve atık kahve kabını takın.
<p>ÇEKİLMİŞ KAHVE KOYUN MAKS. BİR ÖLÇEK</p>  	"Çekilmiş kahve" fonksiyonu seçilmiş ama çekilmiş kahve hunisine (A4) çekilmiş kahve konulmamış.	Huniye (Şek. 14) çekilmiş kahve koyun ve dağıtımını tekrarlayın

GÖRÜNTÜLENEN MESAJ	OLASI NEDEN	ÇÖZÜMÜ
<p>ÇEKİLMİŞ KAHVE KOYUN MAKS. BİR ÖLÇEK</p> 	<p>Çekilmiş kahve ile LONG kahve istenmiş</p>	<p>Huniye (A4) (Şek. 14) çekilmiş kahve koyun ve devam etmek için "✓ OK" tuşuna basıp, dağıtımı bitirin.</p>
<p>ÇEKİRDEK KAHVE HAZNESİNİ DOLDURUN</p> 	<p>Kahve çekirdeği bitti. Çekilmiş kahve hunisi (A4) tıkalı.</p>	<p>Çekirdek kahve kabını (A3 - Şek. 12) doldurun. Huniyi paragrafında açıklandığı gibi fırça (C5) yardımıyla boşaltın. "18.8 Çekilmiş kahve doldurma hunisinin temizliği".</p>
<p>ÇEKİLMİŞ KAHVE ÇOK İNCE. ÇALIŞIR HALDE DEĞİRMENİ 1 KADEME ÇEVİRİN</p> 	<p>Çekim çok ince ve kahve bu sebepten dışarıya çok yavaş çıkıyor veya tamamen çıkmıyor.</p>	<p>Kahve dağıtımını tekrar edin ve kahve değirmeni çalışırken (A5) (Şek. 11) çekim ayar düğmesini saat yönünde 7 rakamına doğru bir kademe çevirin. En az 2 kahve yapıldıktan sonra, kahve akışı hala çok yavaşlarsa, ayar düğmesini bir kademe daha döndürerek tekrar ayarlayın (paragraf "9.5 Kahve değirmeninin ayarlanması"). Sorun devam ederse, su haznesinin (A16) sonuna kadar yerleştirildiğinden emin olun.</p>
<p>DAHA HAFİF BİR TAT SEÇİN VEYA ÇEKİLMİŞ KAHVE DOZUNU AZALTIN</p> 	<p>Fazla miktarda kahve kullanıldı.</p>	<p>"☉ TAT" (B6) tuşuna basarak daha hafif bir tat seçin veya çekilmiş kahve miktarını azaltın (en çok 1 ölçek).</p>

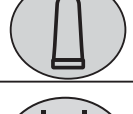
GÖRÜNTÜLENEN MESAJ	OLASI NEDEN	ÇÖZÜMÜ
<p>SU DAĞITICISINI TAKIN</p> 	<p>Su dağıtıcısı (C6) takılmadı veya iyi yerleştirilmedi.</p>	<p>Su dağıtıcısını sonuna kadar iterek takın.</p>
<p>SÜT HAZNESİNİ TAKIN</p> 	<p>Süt haznesi (D) doğru yerleşmedi.</p>	<p>Süt haznesini sonuna kadar iterek takın (Şek. 19).</p>
<p>DEMLİK GRUBUNU TAKIN</p> 	<p>Temizlik sonrasında demlik (A19) takılmadı.</p>	<p>Şu paragrafta açıklandığı gibi demliği takın: "18.9 Demlik temizliği".</p>
<p>"MIX CARAFE" SÜRAHİSİNİ TAKIN</p> 	<p>Sürahi (E) doğru yerleştirilmedi</p>	<p>Sürahiye sonuna kadar iterek takın.</p>
<p>SU DEVRESİ BOŞ DOLDURMAK İÇİN OK'E BASIN</p> 	<p>Su devresi boş</p>	<p>"✓ OK" tuşuna basıp, dağıtıcıdan (C6) su akıtın: dağıtım işlemi kendiliğinden durur. Sorun devam ederse, su haznesinin (A16) sonuna kadar yerleştirildiğinden emin olun.</p>

GÖRÜNTÜLENEN MESAJ	OLASI NEDEN	ÇÖZÜMÜ
<p>TEMİZLİK İÇİN OK'E BASIN VEYA DÜĞMEYİ ÇEVİRİN</p> 	<p>Köpük ayar düğmesi (D1) "CLEAN" konumundayken süt haznesi takılmış.</p>	<p>CLEAN fonksiyonunu uygulamak istiyorsanız, "✓ OK" tuşuna basın veya köpük ayar düğmesini süt konumlarından birine getirin.</p>
<p>TEMİZLİĞE BAŞLAMAK İÇİN DÜĞMEYİ &lt;CLEAN&gt; KONUMUNA GETİRİN</p> 	<p>Süt dağıtımı henüz yapıldı ve süt haznesinin (D) iç borularının temizliğinin yapılması gerekli.</p>	<p>Köpük ayar düğmesini (D1) CLEAN (TEMİZLİK) konumuna getirin (Şek. 21).</p>
<p>KÖPÜK AYAR DÜĞMESİNİ SÜT KONUMUNA ÇEVİRİN</p> 	<p>Köpük ayar düğmesi (D1) "CLEAN" konumundayken süt haznesi takılmış.</p>	<p>Düğmeyi istediğiniz köpük konumuna çevirin.</p>
<p>KİREÇ ÇÖZME İŞLEMİ YAPILMALI OK TUŞUNA BASARAK BAŞLATIN (~45DAK)</p> 	<p>Makinedeki kirecin çözülmesi gerektiğini bildirir.</p>	<p>Kireç çözme işlemi başlatmak için "✓ OK" veya bu işlemi başka bir zaman yapmak istiyorsanız, "↻ ESC" tuşuna basın. "19. Kireç çözme" bölümünde açıklanan kireç çözme işleminin mümkün olduğu kadar çabuk yapılması gerekir.</p>
<p>SU FİLTRESİNİ DEĞİŞTİRİN BAŞLATMAK İÇİN OK'E BASIN</p> 	<p>Yumuşatma filtresi (C4) tükendi.</p>	<p>Filtre değiştirme işlemi başlatmak için "✓ OK" veya bu işlemi başka bir zaman yapmak istiyorsanız, "↻ ESC" tuşuna basın. "21. Yumuşatma filtresi" bölümünde verilen açıklamaları izleyin.</p>

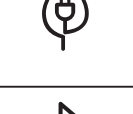
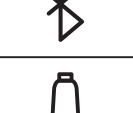



GÖRÜNTÜLENEN MESAJ	OLASI NEDEN	ÇÖZÜMÜ
HAZIRLAMA BİTİRİLSİN Mİ?  EVET HAYIR	Soğuk içecek hazırlarken “  STOP” tuşuna basılmış Soğuk içecek hazırlarken ilgili sürahi çıkarılmış.	Hazırlama işleminin bitirilmesini onaylamak için “EVET” tuşuna basın; tersine, karıştırmayı uzatmak istiyorsanız, “HAYIR” tuşuna basın.
KARIŞTIRMAYA DEVAM EDİLSİN Mİ?  EVET HAYIR	Soğuk içecek hazırlama işleminin sonunda en çok yaklaşık bir dakikaya kadar karıştırma işlemini 2 daha uzatabilirsiniz.	Elde edilen köpük beğeninize uygunsa, “HAYIR” tuşuna basın; tersine, karıştırmayı uzatmak istiyorsanız, “EVET” tuşuna basın.
GENEL ALARM: KİTAPÇIĞA / COFFEE LINK UYG. BAŞVURUN 	Makinenin içi çok kirli.	“18. Temizlik” bölümünde açıklanan edilem şekilde makineyi özenle temizleyin. Temizlikten sonra, makine hala bu mesajı gösteriyorsa, bir teknik servis merkezine başvurun.
	Makinede kireç çözme ve/veya filtre değiştirme (C4) işleminin yapılması gerektiğini hatırlatır.	“19. Kireç çözme” bölümünde açıklanan kireç çözme ve/veya “21. Yumuşatma filtresi” bölümündeki talimatları izleyerek filtre değiştirme veya çıkarma işleminin mümkün olan en kısa sürede yapılması gerekir.
	Süt haznesinin (D) içindeki kanalların temizlenmesi gerektiğini hatırlatır.	Köpük ayar düğmesini (D1) CLEAN (TEMİZLİK) konumuna getirin (Şek. 21).
	Filtre değiştirme (C4) işleminin yapılması gerektiğini hatırlatır.	“21. Yumuşatma filtresi” bölümündeki talimatlara uyarak filtreyi değiştirin ya da çıkarın.
	Makinedeki kirecin çözülmesi gerektiğini hatırlatır.	“19. Kireç çözme” bölümünde açıklanan kireç çözme işleminin mümkün olduğu kadar çabuk yapılması gerekir.
	Otomatik çalışma fonksiyonunun etkin olduğunu gösterir.	Bu fonksiyonu devre dışı bırakmak için, şu paragrafta açıklandığı gibi ilerleyin: “8.6 Otomatik çalışma  ”.
	Enerji tasarrufu modunun etkin olduğunu gösterir.	Enerji tasarrufu modunu devre dışı bırakmak için, şu paragrafta açıklandığı gibi ilerleyin: “8.9 Enerji tasarrufu”.
	Makinenin bluetooth ile bir ağıza bağlı olduğunu gösterir.	
	Filtrenin (C4) etkin olduğunu gösterir.	Filtreyi çıkarmak için, “21. Yumuşatma filtresi” paragrafında açıklandığı gibi ilerleyin.
TEMİZLENİYOR LÜTFEN BEKLEYİN	Cihazın içinde kirlilik olduğu algılandı.	Cihazın yeniden kullanıma hazır olmasını bekleyip, istediğiniz içeceği yeniden seçin. Sorun devam ederse, Yetkili Teknik Servis merkezine başvurun.
MAKİNE ÇOK SICAK	Karıştırıcıların sürekli ve uzun süre kullanılması makinenin aşırı ısınmasına neden olabilir	Makinenin soğumasını bekleyin.



## 25. SORUNLARIN GİDERİLMESİ

Aşağıda bazı olası çalışma bozuklukları listelenmiştir.

Sorun açıklanan şekilde çözülemiyorsa, bir Teknik Servis ile temas kurun.

SORUN	OLASI NEDEN	ÇÖZÜMÜ
Kahve sıcak değil.	Fincanlarda ön ısıtma yapılmadı.	Fincanları sıcak su ile çalkalayarak ısıtın (Not: sıcak su fonksiyonu kullanılabilir).
	Son kahveden sonra 2/3 dakika geçti ve demlik soğudu.	Kahve yapmadan önce özel fonksiyonu kullanarak demliği ısıtın (bkz. Par. "8.1 Durulama  ").
	Ayarlanan kahve ısısı düşük.	Menüden daha yüksek bir kahve sıcaklığı ayarlayın (bkz. Par. "8.10 Kahve sıcaklığı  ").
Kahve sulu veya köpüğü az.	Çekilmiş kahve çok iri.	Çekim ayar düğmesini (A5), kahve değirmeni çalışır halde, 1 rakamına doğru saat yönünün tersine bir kademe çevirin (Şek. 11). Tatmin edici bir dağıtım elde edene kadar her seferinde bir kademe çevirerek ilerleyin. Etki ancak 2 kahve dağıtımından sonra görülebilir ("bkz. Par. "9.5 Kahve değirmeninin ayarlanması").
	Kahve uygun değil.	Espresso kahve makinesi kahvesi kullanın.
Kahve çok yavaş veya damlayarak çıkıyor	Çekilmiş kahve çok ince.	Çekim ayar düğmesini (A5), kahve değirmeni çalışır halde, 7 rakamına doğru saat yönünün tersine bir kademe çevirin (Şek. 11). Tatmin edici bir dağıtım elde edene kadar her seferinde bir kademe çevirerek ilerleyin. Etki ancak 2 kahve dağıtımından sonra görülebilir ("bkz. Par. "9.5 Kahve değirmeninin ayarlanması").
Dağıtım ağzlarının birinden veya her ikisinden kahve çıkmıyor	Kahve dağıtıcısının (A8) ağzları tıkalı.	Ağzları bir kürdan ile temizleyin (Şek. 48B).
Cihaz açılmıyor	Güç kablosu konektörü (C8) iyi takılmamış.	Konektörü cihazın arka tarafındaki yuvasına dibine kadar takın (Şek. 1).
	Fiş prize takılı değil	Fişi prize takın (Şek. 1).
	Ana şalter (A21) basılı değil.	Ana şaltere basın (Şek. 2).
Demlik çıkarılmıyor	Cihaz doğru şekilde kapatılmadı	 tuşuna (A7) basarak kapatın (bkz. Böl. "7. Cihazın kapatılması").
Kireç çözme işlemi tamamlandığında cihaz üçüncü bir durulama yapılmasını gerektiriyor	İki durulama sırasında hazne (A16) MAX seviyesine kadar doldurulmamış	Cihazın gerektirdiği gibi hareket edin, ancak suyun taşmasını önlemek için önce damlatma tepsisini (A14) boşaltın.
Süt, dağıtım borusundan (D5) çıkmıyor	Süt haznesinin (D) kapağı (D2) kirli	Süt kapağını açıldığında gibi temizleyin (bkz. Par. "18.10 Süt haznesinin temizliği").

<b>SORUN</b>	<b>OLASI NEDEN</b>	<b>ÇÖZÜMÜ</b>
Sütün köpükleri iri veya süt dağıtım borusundan (D5) sıçrayarak veya az köpüklü çıkıyor	Süt yeteri kadar soğuk veya yarım yağlı veya yağsız değil.	Tamamen yağsız, veya yarım yağlı ve buzdolabı sıcaklığında (yaklaşık 5°C) süt kullanın. Eğer sonuç hala istediğini gibi değilse, süt markasını değiştirmeyi deneyin.
	Köpük ayar düğmesi (D1) kötü ayarlanmış.	Aşağıdaki "10.2 Süt köpüğü miktarının ayarlanması" bölümünde verilen talimatlara göre ayarlayın.
	Süt haznesinin kapağı (D2) veya köpük ayar düğmesi (D1) kirli	Süt haznesinin kapağını ve düğmesini şu paragrafta açıklandığı gibi temizleyin: "18.10 Süt haznesinin temizliği".
	Sıcak su/buhar ağı (A9) kirli	Ağız açıklandığı gibi temizleyin; bkz. Par. "18.11 Sıcak su/buhar ağzının temizliği".
Fincan ısıtıcı devre dışı olmasına rağmen sıcak.	Art arda hızlı bir şekilde farklı içecekler hazırlanmış	
Çikolata yeteri kadar kıvamlı değil	Toz sıcak çikolata malzemesi kıvam artırıcı içermiyor.	Malzeme tipini değiştirin.
	Daha yüksek bir yoğunluk seçilmemiş.	Özel ekranda en yüksek yoğunluğu seçin. (bkz. Böl. "14. Sıcak çikolata hazırlanması")
	Süt ile sıcak çikolata malzemesi miktarları doğru değil.	"14. Sıcak çikolata hazırlanması" bölümünde açıklanan talimatları tekrarlayın.
	Karıştırıcı yanlış takılmış	Aero karıştırıcıyı (E7) çıkarın ve choco karıştırıcıyı (E4) takın
Çikolata soğuk veya içine topaklar var	Karıştırıcı (E4) ve buhar dağıtım borusu (E3) huninin (E2) içine doğru şekilde yerleştirilmemiş.	Karıştırıcı ile buhar dağıtım borusunu huninin içine yerleştirin.
	Talimatlar uygulanmamış.	Huniye (E2) önce süt/su, ardından toz malzemeyi dökün.
Temizlik sırasında karıştırıcıda (E4) siyah izler var	Karıştırıcının miktatısları kakaoda doğal olarak bulunan demir parçacıklarını çekmiş.	Şu paragrafta belirtildiği gibi temizleyin: "18.12 "Mix Carafe" sürahisinin (E) temizliği".
Soğuk kahve köpüklü değil veya çok az köpüklü	Köpük seviyesi olarak "MIN" seçilmiş	Köpük seviyesi olarak "EXTRA" seçeneğini seçin (bkz. Par. "15.1 Soğuk Kahve hazırlanması")
	Karıştırıcı yok veya yanlış yerleştirilmiş	Aero karıştırıcıyı (E7) yerleştirin
	Çok fazla veya doğru ölçüde olmayan buz kullanılmış	"15. soğuk içeceklerin hazırlanması" bölümünde belirtilen talimatları izleyin.
	Kahve uygun değil veya çok uzun süredir açık	"Taze" ve tercihen yüksek kalitede kahve kullanın

<b>SORUN</b>	<b>OLASI NEDEN</b>	<b>ÇÖZÜMÜ</b>
Soğuk kahve ısınmış	Çok az ve/veya doğru ölçüde olmayan buz kullanılmış	"15. soğuk içeceklerin hazırlanması" bölümünde belirtilen talimatları izleyin.
	Buz tamamen erimiyor	Hazırlama işleminin sonunda ekranda sorulduğunda "EVET" tuşuna basarak karıştırmaya devam edin
Soğuk süt köpüklü değil veya çok az köpüklü	Miktar olarak "SMALL" seçilmiş ancak büyük fincana uygun miktarda süt konulmuş	"15. soğuk içeceklerin hazırlanması" bölümünde verilen talimatları izleyin.
	Köpük seviyesi olarak "MIN" seçilmiş	Köpük seviyesi olarak "EXTRA" seçeneğini seçin (bkz. Par. "15.1 Soğuk Kahve hazırlanması")
	Karıştırıcı yok veya yanlış kullanılmış	Aero karıştırıcıyı (E7) yerleştirin
	Süt uygun değil	Süt markasını değiştirin
Soğuk süt ısınmış	Sıcak veya ortam sıcaklığında süt kullanılmış	Buz dolabı sıcaklığında (5°C) süt kullanın
Makine kullanılmıyor ve gürültü veya küçük buhar parçaları çıkarıyor	Makine kullanıma hazır veya yeni kapatılmış ve henüz sıcak olan buhar üreticinin içine birkaç damla yoğuşma sıvısı damlıyor	Bu durum cihazın normal çalışmasından kaynaklanır; bu durumu sınırlandırmak için damlatma tepsisini boşaltın.