ECAM65X.85

PRIMADONNA
ELITE

EXPERIENCE

APARAT ZA KAVU
Upute za uporabu

Instructions videos available at:
<http://ecam65085.delonghi.com>



DeLonghi

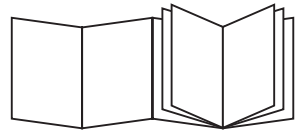

B

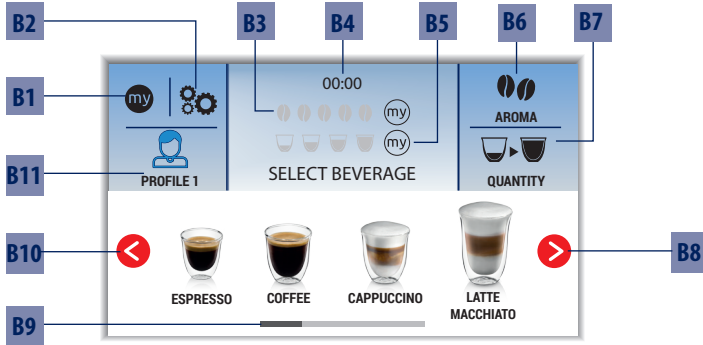

C

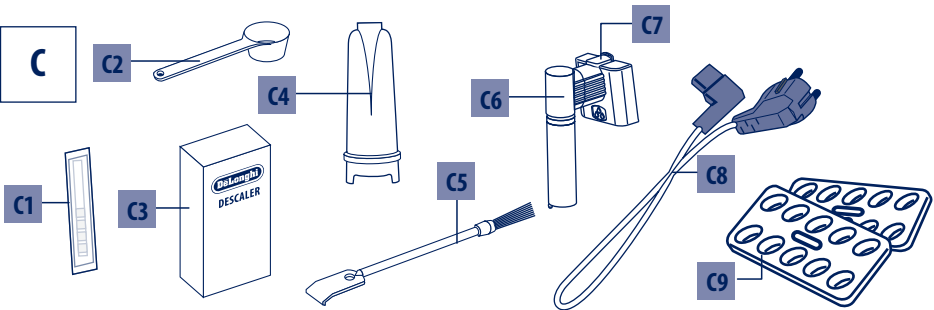

D

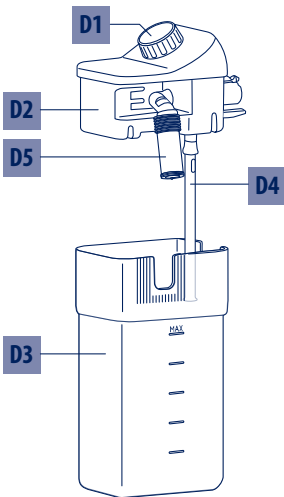

E

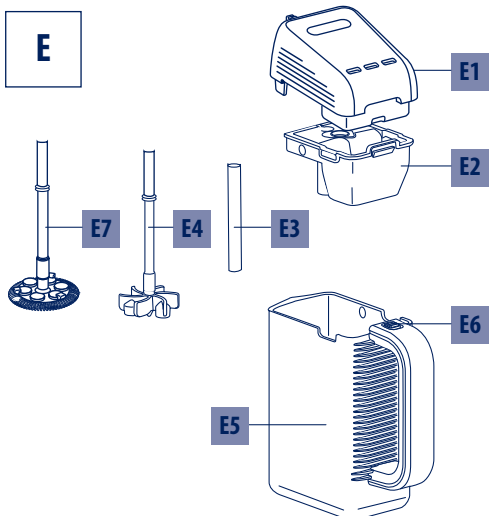

A

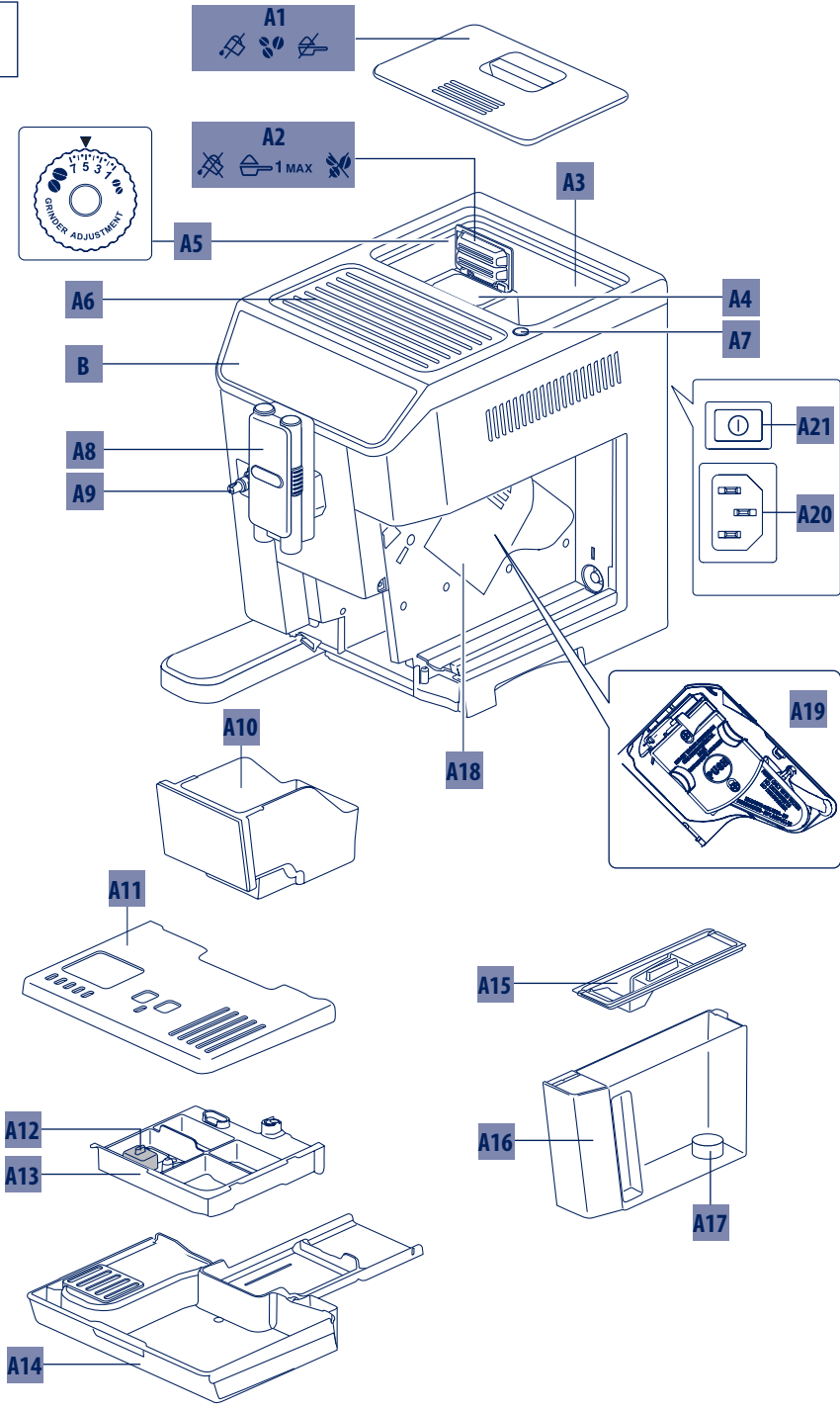

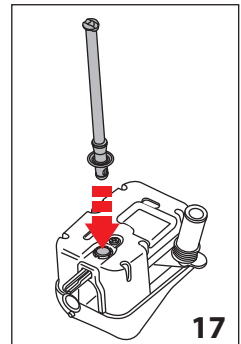
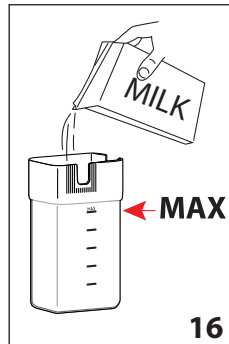
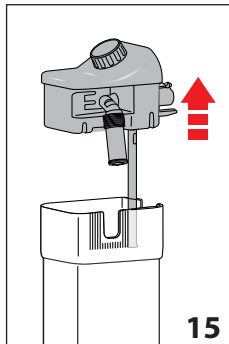
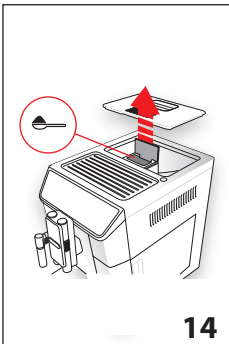
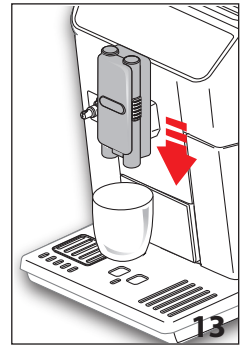
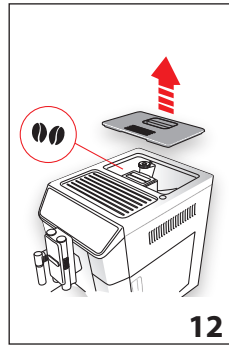
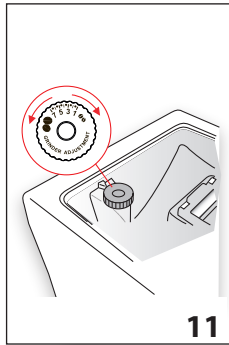
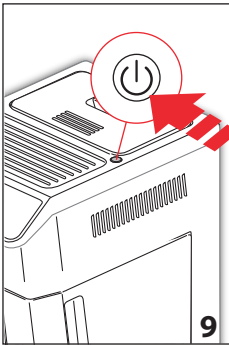
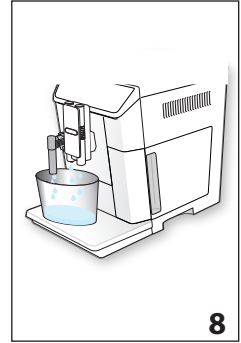
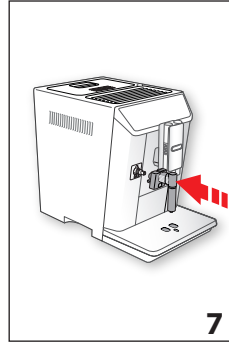
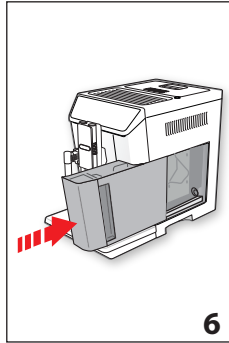
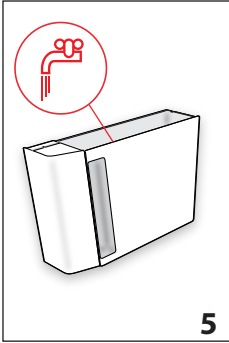
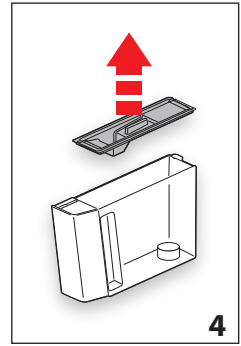
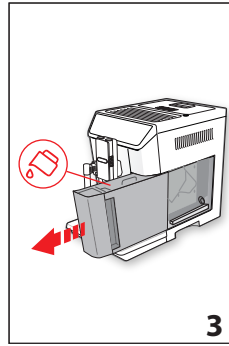
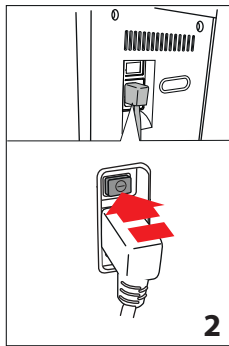
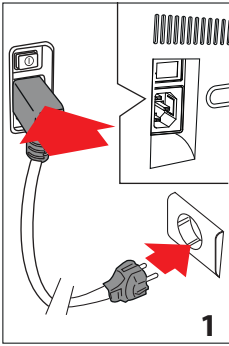

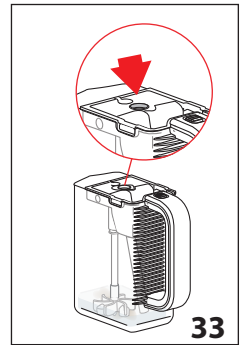
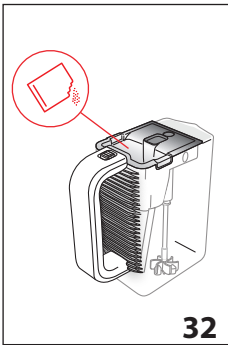
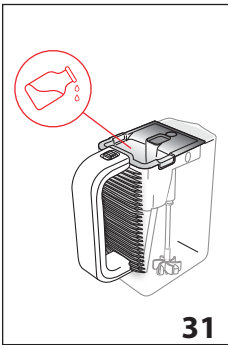
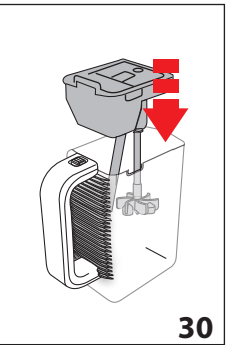
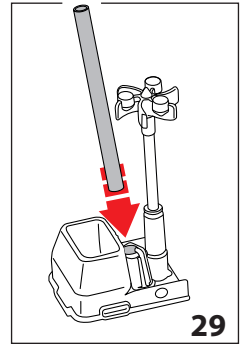
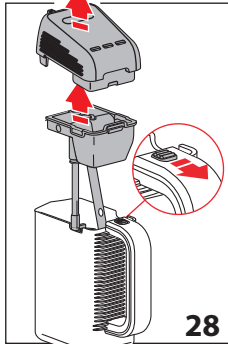
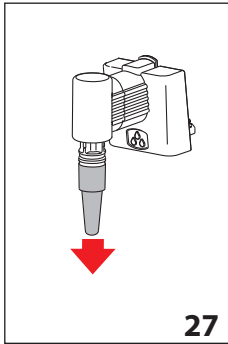
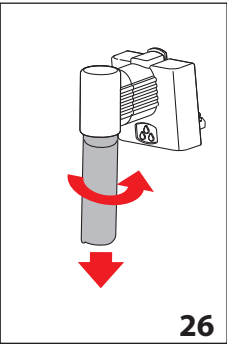
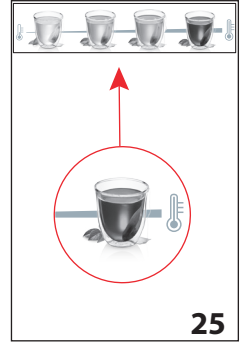
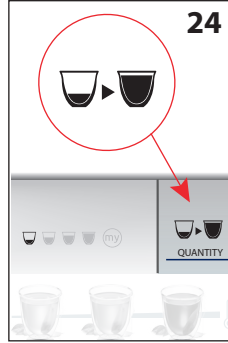
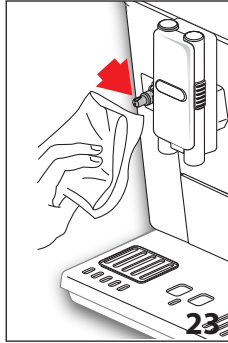
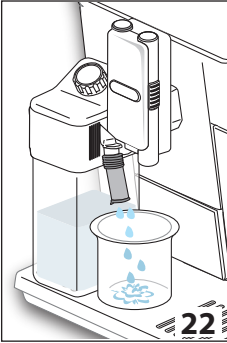
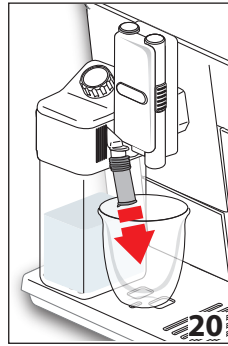
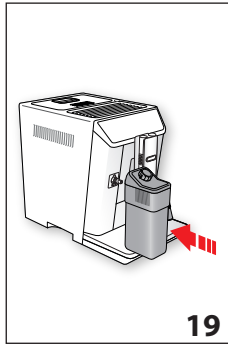
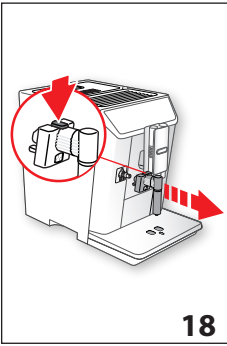

SADRŽAJ

1. OSNOVNA SIGURNOSNA UPOZORENJA.....	7
2. SIGURNOSNA UPOZORENJA	8
2.1 Simboli koji se koriste u ovim uputama	8
2.2 Koristite sukladno sa namjenom	8
2.3 Upute za uporabu.....	8
3. UVOD	9
3.1 Slova u zagradama.....	9
3.2 Rješavanje problema i popravke.....	9
3.3 Preuzmite aplikaciju!.....	9
4. OPIS.....	9
4.1 Opis aparata (str. 3 - A).....	9
4.2 Opis početne stranice (glavni zaslon) (str. 2 - B)	9
4.3 Opis dodatnog pribora	9
4.4 Opis spremnika mlijeka.....	10
4.5 Opis "Mix carafe" (Vrč za miješanje)	10
5. POČETNE OPERACIJE	10
5.1 Pregled uređaja	10
5.2 Postavljanje uređaja.....	10
5.3 Priklučivanje uređaja.....	10
5.4 Prvo pokretanje aparata.....	10
6. UKLJUČIVANJE APARATA	11
7. ISKLJUČIVANJE APARATA.....	11
8. POSTAVKE IZBORNIKA.....	11
8.1 Ispiranje	11
8.2 Uklanjanje kamenca	11
8.3 Filtar vode	11
8.4 Postavke napitaka	11
8.5 Adjust time (Podešavanje vremena)	12
8.6 Auto-start (Automatsko uključivanje)	12
8.7 Auto-off (standby) (Automatsko isključivanje (u pripravnosti))	12
8.8 Grijač šalice	12
8.9 Ušteda energije	12
8.10 Temperatura kave	13
8.11 Tvrdća vode	13
8.12 Odaberite jezik	13
8.13 Zvučni signal	13
8.14 Cup lighting (Osvjetljenje šalice)	13
8.15 Pozadina	13
8.16 Bluetooth	13
8.17 Pražnjenje kruga	14
8.18 Tvorničke vrijednosti	14
5.1 Statistika	14
9. PRIPREMA KAVE	14
9.1 Odabir okusa kave	14
9.2 Odabir količine kave	15
9.3 Priprema kave upotrebom kave u zrnu.....	15
9.4 Priprema kave upotrebom pre-mljevene kave	15
9.5 Podešavanje mlina za kavu	16
9.6 Savjeti za topliju kavu	16
10. PRIPREMA TOPLIH NAPITAKA S MLIJEKOM 16	
10.1 Napunite i pričvrstite spremnik za mlijeko ..16	
10.2 Prilagodite količinu pjene.....	17
10.3 Automatska priprema mliječnih napitaka ...17	
10.4 Čišćenje spremnika za mlijeko poslije svake uporabe	17
11. FUNKCIJA ČAJ	18
12. ISPORUKA VRUĆE VODE.....	18
13. ISPORUKA PARE.....	18
13.1 Savjeti za korištenje pare za pjenjenje mlijeka	18
13.2 Čišćenje mlaznice za vruću vodu/paru nakon uporabe.....	19
14. PRIPREMA VRUĆE ČOKOLADE.....	19
15. PRIPREMA HLADNIH NAPITAKA	20
15.1 Priprema hladne kave	20
15.2 Priprema pjena hladnog mlijeka	21
16. PRILAGOĐAVANJE NAPITAKA	22
17. SPREMANJE VLASTITOG PROFILA	22
18. ČIŠĆENJE	23
18.1 Čišćenje uređaja	23
18.2 Čišćenje unutarnjeg kruga aparata.....	23
18.3 Čišćenje spremnika taloga kave.....	23
18.4 Čišćenje posude za prikupljanje kondenzata.....	23
18.5 Čišćenje unutrašnjosti aparata.....	24
18.6 Čišćenje spremnika za vodu.....	24
18.7 Čišćenje mlaznice za ispuštanje kave.....	24
18.8 Čišćenje lijevka za uvođenje mljevene kave.....	24
18.9 Čišćenje infuzera	24
18.10 Čišćenje spremnika mlijeka	25
18.11 Čišćenje mlaznice za vruću vodu/paru	25
18.12 Čišćenje "Mix carafe" (Vrča za miješanje) (E).....	25
19. UKLANJANJE KAMENCA	25
20. PROGRAMIRANJE TVRDOĆE VODE	27
20.1 Mjerenja tvrdoće vode.....	27
20.2 Postavka tvrdoće vode	27
21. FILTAR ZA OMEKŠAVANJE VODE.....	27
21.1 Instaliranje filtra	27
11.1 Zamjena filtra.....	28
8.1 Uklanjanje filtra	28
22. TEHNIČKI PODACI.....	29
23. ODLAGANJE	29
24. PORUKE PRIKAZANE NA ZASLONU.....	29
25. RJEŠAVANJE PROBLEMA.....	35

1. OSNOVNA SIGURNOSNA UPOZORENJA

- Aparat ne smiju koristiti osobe (uključujući i djecu) sa smanjenim tjelesnim, slušnim ili mentalnim sposobnostima ili osobe koje nemaju iskustva i znanja, osim ukoliko su pod nadzorom ili ih je osoba koja je odgovorna za njihovu sigurnost podučila o njegovoj sigurnoj uporabi.
- Djeca moraju biti pod nadzorom kako bi se osiguralo da se ne igraju sa aparatom.
- Koristite sukladno sa namjenom: aparat je namijenjen za pripremu napitaka na bazi kave, mlijeka i tople vode. U spremniku koristite samo vodu za piće. Za proizvodnju napitke koristiti samo dodatke opisane u uputama. Svaka druga uporaba smatra se neodgovarajućom, te time opasnom. Proizvođač nije odgovoran za štetu nastalu neodgovarajućom uporabom aparata.
- Površine grijača i vanjski dijelovi aparata mogu ostati topli nekoliko minuta nakon uporabe, ovisno o upotrebi.
- Provedite temeljito čišćenje svih komponenti, obraćajući posebnu pažnju na dijelove u kontaktu s mlijekom.
- Čišćenje i održavanje koje treba obaviti korisnik ne smiju obavljati djeca bez nadzora odraslih.
- Tijekom čišćenja aparat ne smijete uranjati u vodu.
- POZORNOST: za čišćenje aparata nemojte koristiti alkalna sredstva za čišćenje koja bi ga mogla oštetiti: koristite meku krpu i, kada je predviđeno, neutralni deterđent
- Ovaj aparat je namijenjen isključivo za kućansku uporabu. Aparat nije predviđen za uporabu u: prostorijama koje se koriste u kuhinjama za osoblje trgovina, uredima i drugim radnim prostorima, hotelima, motelima i drugim smještajnim strukturama.
- U slučaju oštećenja utikača ili kabela za napajanje, može ih zamijeniti samo Tehnička pomoć, kako bi se izbjegao bilo kakav rizik.
- Aparati s uklonjivim kabelom: izbjegavajte prskanje vode na priključak kabela za napajanje ili na stražnjoj strani stroja.
- POZORNOST: Za modele koji imaju staklene površine, nemojte koristiti aparat ako je staklena površina oštećena.
- Tijekom uporabe aparat za kavu se ne smije staviti u ormar.

SAMO ZA EUROPSKE TRGOVCE:

- Aparat smiju uporabljivati djeca starija od 8 godina, samo ako su pod nadzorom ili ako su primili upute o sigurnoj uporabi aparata i ako su razumjeli opasnosti povezane s njegovom uporabom. Djeca ne smiju vršiti operacije čišćenja i održavanja, osim ako su

starija od 8 godina i rade pod nadzorom odrasle osobe Aparat i kabel držite daleko od dohvata djece mlađe od 8 godina.

- Aparat smiju uporabljivati osobe sa smanjenim psihičkim, fizičkim i senzornim kapacitetom, ili koje nemaju dovoljno znanja i iskustva, samo ako su pod nadzorom ili ako su primili upute o sigurnoj uporabi aparata i ako su razumjeli opasnosti povezane s njegovom uporabom.
- Djeca se ne smiju igrati s aparatom.
- Uvijek isključite napajanje aparat, a osobito ako ga ostavljate bez nadzora, prije sklapanja, rasklapanja ili čišćenja.



Površine na kojima se nalazi ovaj simbol zagrijavaju se tokom uporabe (simbol je prisutan kod samo nekih modela).

2. SIGURNOSNA UPOZORENJA

2.1 Simboli koji se koriste u ovim uputama

Važna upozorenja se prepoznaju po ovim znakovima. Veoma je važno obratiti pozornost na ova upozorenja.



Opasnost!

Nepoštivanje propisa može biti ili je uzrok ozljeda od električnog šoka, što može biti i opasno po život.



Pozornost!

Nepoštivanje ovoga može biti uzrok povreda ili oštećenja na uređaju.



Pozornost na opekline!

Nepoštivanje propisa može biti ili je uzrok povreda ili opekline.



Zabilješka:

Ovaj simbol pokazuje savjete i informacije koje su važni za korisnika.



Opasnost!

S obzirom da uređaj radi na električnu energiju, ne može se isključiti mogućnost električnog šoka.

Stoga se pridržavajte slijedećih sigurnosnih upozorenja:

- Ne dirajte aparat vlažnim rukama ili stopalima.
- Ne dirajte utikač mokrim rukama.
- Uvjerite se da je utičnica koja se koristi uvijek pristupačna, jer samo tako, po potrebi, možete povući utikač.
- Ako želite iskopčati utikač iz utičnice, povucite direktno utikač. Nikada nemojte povlačiti kabel jer bi se mogao oštetiti.
- Da biste kompletno iskopčali aparat, iskopčajte utikač iz utičnice .

- U slučaju kvara na aparatu , ne pokušavajte ga popraviti. Ugasite uređaj, izvadite utikač iz utičnice i obratite se Tehničkoj Pomoći.
- Prije bilo kojeg postupka čišćenja isključite aparat, iskopčajte utikač iz utičnice i ostavite aparat da se ohladi.



Pozornost:

Sačuvajte materijal iz pakiranja (plastične vrećice, polistiren pjenu) izvan dohvata djece.



Pozornost na opekline!

Ovaj uređaj proizvodi vruću vodu, te tijekom rada može se formirati vodena para.

Obratite pozornost da ne dođete u kontakt sa vodom koja prska ili vrućom parom.

Kada je aparat u funkciji, polica za odlaganje šalica (A11) može se zagrijati.

2.2 Koristite sukladno sa namjenom

Ovaj aparat je namijenjen za pripremu napitaka na bazi kave, mlijeka, čokolade, vruće vode, kao i za zagrijavanje napitaka.

Svaka druga uporaba smatra se neodgovarajućom, te time opasnom. Proizvođač nije odgovoran za štetu nastalu neodgovarajućom uporabom uređaja.

2.3 Upute za uporabu

Pozorno pročitajte ove upute prije uporabe uređaja. Nepoštivanje uputa može dovesti do ozljeđivanja ili oštećenja aparata. Proizvođač ne odgovara za štetu proizašlu iz nepoštivanja ovih uputa za uporabu.



Zabilješka:

Sačuvajte pažljivo ove upute. Ukoliko uređaj prodate, drugoj osobi također dostavite i ove upute za uporabu.

3. UVOD

Zahvaljujemo na odabiru automatskog aparata za kavu i cappuccino.

Odvojite nekoliko trenutaka za čitanje ovih uputa za uporabu. Tako ćete izbjeći opasne situacije ili oštećenja aparata.

3.1 Slova u zagradama

Slova u zagradama odgovaraju legendi navedenoj u Opisu uređaja (str. 2-3).

3.2 Rješavanje problema i popravke

U slučaju problema, najprije ih pokušajte riješiti slijedeći upozorenja u poglavljima "22. Poruke prikazane na zaslonu" i "23. Rješavanje problema".

Ako nisu neučinkovita ili za daljnje pojašnjenje, obratite se službi za korisnike pozivom na broj naveden u priloženom popisu "Korisnička podrška".

Ako vaša zemlja nije navedena na listu, nazovite broj naveden u jamstvu. Za bilo kakve popravke obratite se samo tehničkoj podršci tvrtke De'Longhi. Adrese su navedene u potvrdi o jamstvu aparata.

3.3 Preuzmite aplikaciju!



Zahvaljujući aplikaciji De'Longhi Coffee Link, moguće je daljinsko upravljati određenim funkcijama.

Aplikacija također sadrži informacije, savjete, zanimljivosti o svijetu kave, a moguće je imati i sve informacije o vašem aparatu na dohvat ruke.



Ovaj simbol ističe funkcije kojima se može upravljati ili konzultirati u aplikaciji.

Također, možete stvoriti do 6 novih napitaka za svaki profil i spremi ih u vaš aparat.



Zabilješka:

Provjerite kompatibilne uređaje na "compatibledevices.delonghi.com".

4. OPIS

4.1 Opis aparata (str. 3 - A)

- A1. Poklopac spremnika zrna
- A2. Poklopac lijevka mljevene kave

- A3. Spremnik zrna kave
- A4. Lijevak mljevene kave
- A5. Regulator stupnja mljevenja
- A6. Polica za grijanje šalice
- A7. Tipka : za uključivanje i isključivanje aparata (stand-by-stanje pripravnosti)
- A8. Izljev kave (podesiv po visini)
- A9. Mlaznica za toplu vodu i paru
- A10. Spremnik taloga kave
- A11. Pladanj za šalice
- A12. Indikator razine vode u sabirnici kapljica
- A13. Rešetka sabirnice
- A14. Sabirnica kapljica
- A15. Poklopac spremnika za vodu
- A16. Spremnik za vodu
- A17. Ležište filtra za omekšavanje vode
- A18. Vrata infuzera
- A19. Infuzer
- A20. Sjedište priključka kabela napajanja
- A21. Glavna sklopka ON/OFF (uključeno/isključeno)

4.2 Opis početne stranice (glavni zaslon) (str. 2 - B)

- B1. : izbornik za prilagodbu postavki napitka
- B2. : izbornik postavki uređaja
- B3. Odabrana aroma
- B4. Sat
- B5. Odabrana količina
- B6. : odabir ukusa
- B7. : odabir količine
- B8. : strelica za pomicanje
- B9. Napitci koji se mogu odabrati (za prikazivanje svih napitaka pritisnite na strelice za pomicanje ili : donja traka označava koji je zaslon prikazan)
- B10. : strelica za pomicanje
- B11. Programabilni profili (vidi "17. Spremanje vlastitog profila")

4.3 Opis dodatnog pribora

(str. 2 - C)

- C1. Reaktivna traka "Total hardness test" (Ukupna tvrdoća vode), (priložena na str. 2 uputa na engleskom jeziku)
- C2. Mjerica prethodno mljevene kave
- C3. Sredstvo za uklanjanje kamenca
- C4. Filtar za omekšavanje vode (samo neki modeli)
- C5. Četka za čišćenje
- C6. Dozator za toplu vodu/paru
- C7. Tipka za otpuštanje raspršivača
- C8. Kabel za napajanje
- C9. Posuda za kocke leda (2 komada)

4.4 Opis spremnika mlijeka

(str. 2 - D)

D1. Ručica za podešavanje pjene i funkcije CLEAN (Čišćenje)

 Poklopac posude za mlijeko

D3. Posuda za mlijeko

D4. Cijev za mlijeko

D5. Cijev za isporuku pjene mlijeka (podesiva)

4.5 Opis "Mix carafe" (Vrč za miješanje)

(str. 2 - E)

E1. Poklopac

E2. Lijevak

E3. Cijev za ispuštanje pare (dodatak "čoko")

E4. Miješalica čoko (dodatak "čoko")

E5. Vrč "Mix carafe"

E6. Pokazivač za otpuštanje lijevka

E7. Miješalica aero (dodatak "aero")

5. POČETNE OPERACIJE

21.12 Pregled uređaja

Nakon što ste otpakirali uređaj, uvjerite se da je uređaj čitav i da se tu nalazi sav dodatni pribor. Nemojte koristiti uređaj ukoliko na njemu postoje očita oštećenja. Obratite se tehničkoj pomoći tvrtke De'Longhi.

5.1 Postavljanje uređaja



Pozornost!

Kad se postavi uređaj mora se obratiti pozornost na slijedeća sigurnosna upozorenja:

- Uređaj ispušta toplinu u okolni prostor. Nakon što ste postavili uređaj na radnu ploču, provjerite ostaje li bar 3 cm prostora između uređaja i bočnih dijelova i zadnjeg dijela i barem 15 cm prostora iznad uređaja za kavu.
- Eventualno prodiranje vode u aparat bi ga moglo oštetiti.
- Ne stavljajte uređaj u blizini slavina ili sudopera.
- Uređaj se može oštetiti ukoliko se voda u njemu zaledi. Nemojte postavljati uređaj na mjesta gdje bi temperatura mogla pasti ispod točke ledenja.
- Kabel za napajanje namjestite tako da se ne ošteti od rubove predmeta ili u kontaktu sa vrućim površinama (npr. električne ploče).

5.2 Priključivanje uređaja



Pozornost!

Uvjerite se da tlak u strujnoj mreži odgovara tlaku koji je naznačen na etiketi koja se nalazi na dnu uređaja.

Uređaj uvijek mora biti spojen na propisanu, uzemljenu utičnicu od najmanje 10A s učinkovitim uzemljenjem.



U slučaju nekompatibilnosti između utičnice i utikača na uređaju, kvalificirani stručnjak mora zamijeniti utičnicu drugom odgovarajućeg tipa.

5.3 Prvo pokretanje aparata



Imajte na umu!

- Aparat je provjeren u tvornici pomoću kave pa je sasvim normalno pronaći tragove kave u mlinu. Svakako se jamči da je ovaj aparat nov.
- Preporučljivo je prilagoditi tvrdoću vode što je prije moguće slijedeći postupak u poglavlju "20. Programiranje tvrdoće vode".

1. Umetnite priključak kabela za napajanje (C8) u ležište (A20) na stražnjoj strani uređaja i priključite aparat na električnu mrežu (sl. 1); pobrinite se da je glavna sklopka (A21) na stražnjoj strani uređaja uključena (sl. 2);
2. "SELECT LANGUAGE" (Odabir jezika): pritisnite  (B10) ili  (B8) dok se na zaslonu (B) ne pojavi zastavica koja odgovara željenom jeziku: zatim pritisnite zastavu; Zatim slijedite upute prikazane na zaslonu samog uređaja:

3. "FILL TANK WITH FRESH WATER" (Napunite spremnik svježom vodom): izvadite spremnik za vodu (A16) (sl. 3), otvorite poklopac (A15) (sl. 4), napunite ga do MAX linije (utisnuta s vanjske strane) svježom vodom (sl. 5); zatvorite poklopac i zatim ponovno umetnite spremnik (sl. 6);
4. "INSERT WATER SPOUT" (POSTAVITE MLAZNICU ZA VODU): Provjerite je li raspršivač vruće vode/pare (C6) umetnut u mlaznicu (A9) (sl. 7) i ispod nje stavite spremnik (sl. 8) s minimalnim kapacitetom od 100 ml;
5. Na zaslonu se pojavljuje poruka "WATER CIRCUIT EMPTY PRESS OK TO START FILLING PROCESS" (Pritisnite OK za početak punjenja);
6. Pritisnite  "OK" za potvrdu: aparat isporučuje vodu iz mlaznice (sl. 8), a zatim se automatski isključuje.

Sada je aparat za kavu spreman za normalnu uporabu.



Imajte na umu!

- Pri prvom korištenju treba pripremiti 4-5 cappuccina prije nego što aparat da zadovoljavajući rezultat.
- Prilikom prve uporabe, krug vode je prazan, tako da stroj može biti vrlo bučan: buka će se ublažiti kao dolazi do punjenja kruga.
- Tijekom pripreme prvih 5-6 cappuccina normalno je čuti zvuk kipuće vode: nakon toga će se zvuk ublažiti.
- Za još bolji učinak aparata preporučujemo ugradnju filtera za omekšavanje vode (C4) prema uputama u poglavlju "21. Filter za omekšavanje vode". Ako vaš model nema fil-

tar, možete ga zatražiti od De'Longhi ovlaštenih servisnih centara.

6. UKLJUČIVANJE APARATA

Imajte na umu!

Prije uključivanja aparata uvjerite se da je glavna sklopka (A22) aparata uključena (sl. 2).

Svaki put kad se aparat uključi, automatski se provodi predgrijavaње i ciklus ispiranja koji se ne mogu prekinuti. Aparat je spreman za uporabu tek nakon dovršetka ovog ciklusa.

Pozornost na opeklene!

Tijekom ispiranja, iz mlaznice za izlaženje kave (A8) izlazi malo vruće vode koja se sakuplja u donjoj u sabirnici kapljica (A14). Obratite pozornost da ne dođete u kontakt sa vrućom vodom.

- Za uključivanje aparata pritisnite tipku  (A7-sl. 9): na zaslonu (B1) se pojavljuje poruka "HEATING, PLEASE WAIT" (Grijanje, Molimo pričekajte).
- Kad je završeno zagrijavanje, na zaslonu se prikazuje druga poruka: "RINSING UNDERWAY, HOT WATER FROM SPOUTS" (Ispiranje u tijeku, vruća voda iz mlaznica); na ovaj način, osim zagrijavanja kotla, vruća voda kruži kroz uređaj i tako ga zagrijava.

Aparat je na radnoj temperaturi kada se prikaže glavni zaslon (početna stranica).

7. ISKLJUČIVANJE APARATA

Prilikom svakog isključivanja, aparat obavlja automatski ciklus ispiranja ako je pripremljena kava.

Pozornost na opeklene!

Tijekom ispiranja, iz mlaznice za izlaženje kave (A8) izlazi malo vruće vode. Obratite pozornost da ne dođete u kontakt sa vrućom vodom.

- Za isključivanje aparata pritisnite tipku  (A7-sl. 9).
- Na zaslonu (B1) pojavljuje se poruka "TURNING OFF UNDERWAY, PLEASE WAIT" (Isključivanje u tijeku, Molimo pričekajte): ako je to predviđeno, aparat vrši ciklus ispiranja i zatim isključuje (stand-by).

Imajte na umu!

Ako se uređaj ne koristi dulje vrijeme, najprije ga "ispraznite" (vidi stavak "8.17 Pražnjenje kruga ") i naknadno odspojite iz napajanja na slijedeći način:

- najprije isključite uređaj pritiskom na tipku  (sl. 9);
- otpustite glavnu sklopku (A21) na stražnjoj strani uređaja (sl. 2).

Pozornost!

Nikad nemojte pritiskati glavnu sklopku kada je aparat uključen.





8. POSTAVKE IZBORNIKA

8.1 Ispiranje

Pomoću ove funkcije moguće je ispuštati vruću vodu iz mlaznice za kavu (A8) i, ako je umetnut, iz raspršivača vruće vode/pare (C6), kako bi se očistio i zagrijavao unutarnji krug aparata.

Stavite spremnik s minimalnim kapacitetom od 100 ml ispod aparata za kavu i vruću vodu (sl. 8).

Da biste aktivirali ovu funkciju, postupite na sljedeći način:

1. Pritisnite  (B2) za ulaz u izbornik;
2. Pritisnite  (B10) ili  (B8) dok se na zaslonu (B) ne pojavi "RINSING" (Ispiranje);
3. Pritisnite  " " kako bi pokrenuli ispiranje.

Pozornost! Opasnost od opekotina.

Kada se priprema vruća voda nemojte ostavljati aparat bez nadzora.

4. Nakon nekoliko sekundi, najprije iz mlaznice za kavu, a zatim i iz mlaznice vruće vode/pare (ako je umetnut), izlazi vruća voda koja čisti i zagrijava unutarnji krug stroja: na zaslonu se pojavljuje "RINSING UNDERWAY, HOT WATER FROM SPOUTS" (Ispiranje u tijeku, vruća voda iz mlaznica) i traka napretka koja se ispunjava tijekom pripreme;
5. Za zaustavljanje ispiranja pritisnite  "STOP" ili pričekajte automatsko prekidanje.

Imajte na umu!

- Za periode nekorisćenja dulje od 3-4 dana preporuča se, kada se stroj ponovo uključi, izvršiti 2/3 ispiranja prije ponovne upotrebe;
- Normalno je da nakon izvođenja te funkcije postoji voda u spremniku taloga kave (A10).

8.2 Uklanjanje kamenca





Upute o uklanjanju kamenca potražite u poglavlju "19. Uklanjanje kamenca".







8.3 Filtar vode

Upute za postavljanje filtra (C4) potražite u poglavlju "21. Filtar za omekšavanje vode".

8.4 Postavke napitaka

U ovom stavku možete pregledati prilagođene postavke i po potrebi vratiti svako pojedino piće na tvorničke vrijednosti, osim hladne kave, hladnog mlijeka i čokolade.

1. Pritisnite  (B2) za ulaz u izbornik;
2. Pritisnite  (B10) ili  (B8) dok se na zaslonu (B) ne pojavi "BEVERAGES SETTINGS" (Postavke napitaka);
3. Pritisnite  " " : na zaslonu se prikazuju vrijednosti prvog napitka;

- Na zaslonu je označen referentni korisnički profil. Vrijednosti su prikazane na vertikalnim trakama: tvorničke vrijednosti označena je simbolom  dok je stvarno postavljena vrijednost istaknuta punjenjem okomite trake;
- Za povratak na izbornik podešavanja, pritisnite " ESC". Za pomicanje i pregled napitaka, pritisnite " NEXT";
- Za vraćanje vrijednosti prikazanog napitka na tvorničke postavke, pritisnite " RESET";
- "CONFIRM RESET?" (Potvrdite reset): za potvrdu, pritisnite " OK" (za poništavanje, pritisnite " ESC");
- "DEFAULT VALUES SET" (Postavljene tvorničke vrijednosti): pritisnite " OK".











Napitak je reprogramiran na tvorničke vrijednosti. Nastavite s drugim napicima ili se vratite na izbornik postavki.

Imajte na umu!

- Da biste promijenili napitak iz drugog profila, vratite se na početnu stranicu, odaberite željeni profil (B11) i ponovite postupak.
- Da biste resetirali sve napitke u profilu, pogledajte stavak "8.18 Tvorničke vrijednosti n"

8.5 Adjust time (Podešavanje vremena)

Ako želite podesiti vrijeme na zaslonu (B), učinite sljedeće:

- Pritisnite " (B2) za ulaz u izbornik;
- Pritisnite " (B10) ili " (B8) dok se na zaslonu (B) ne pojavi " ADJUST TIME" (Podešavanje vremena);
- Pritisnite "": na zaslonu se pojavljuje stranica za podešavanje vremena;
- Pritisnite " ili " koji odgovaraju satima i minutama dok se ne prikaže trenutno vrijeme;
- Za potvrdu, pritisnite " OK" (za poništavanje, pritisnite " ESC") i pritisnite " ESC" za povratak na početnu stranicu.

Vrijeme je sada postavljeno.

8.6 Auto-start (Automatsko uključivanje)











Moguće je podesiti vrijeme automatskog uključivanja kako bi aparat bio spreman u željeno vrijeme (na primjer ujutro), tako da možete odmah napraviti kavu.

Imajte na umu!

Da bi se ova funkcija aktivirala, vrijeme mora biti ispravno postavljeno (vidi stavak "8.5 Adjust time (Podešavanje vremena) ").

Da biste aktivirali automatsko uključivanje, postupite na sljedeći način:

- Pritisnite " (B2) za ulaz u izbornik;

- Pritisnite " (B10) ili " (B8) dok se na zaslonu (B) ne pojavi " AUTO-START" (Automatsko uključivanje);
- Odaberite funkciju pritiskom na "": na zaslonu se pojavljuje stranica za podešavanje vremena;
- Pritisnite " ili " koji odgovaraju satima i minutama dok se ne prikaže željeno vrijeme automatskog uključivanja;
- Pritisnite na " OFF ili na " ON" aktiviranje ili deaktiviranje automatskog uključivanja.
- Za potvrdu, pritisnite " OK" (za poništavanje i povratak na izbornik s postavkama, pritisnite " ESC") i pritisnite " ESC" za povratak na početnu stranicu.







Vrijeme automatskog uključivanja je tako programirano i na zaslonu, pored vremena, pojavljuje se odgovarajući simbol koji pokazuje da je funkcija aktivirana.

Imajte na umu!

Kada se aparat isključi putem glavne sklopke (A21), podešavanje automatskog uključivanja, ako je prethodno aktivirano, se gubi.

8.7 Auto-off (standby) (Automatsko isključivanje (u pripravnosti))









Možete postaviti automatsko isključivanje kako bi se aparat isključio nakon 15 ili 30 minuta ili nakon 1, 2 ili 3 sati neaktivnosti. Da biste programirali automatsko isključivanje, postupite na sljedeći način:

- Pritisnite " (B2) za ulaz u izbornik;
- Pritisnite " (B10) ili " (B8) dok se na zaslonu (B) ne pojavi " AUTO-OFF" (Automatsko isključivanje), s trenutnim odabirom (15 ili 30 minuta, ili 1 ili 2 ili 3 sata);
- Pritisnite na zaslonu " za odabir željene vrijednosti;
- Pritisnite " ESC" za povratak na početnu stranicu.

Automatsko isključivanje je tako reprogramirano.

8.8 Grijač šalica

Za zagrijavanje šalica prije pripreme kave, možete aktivirati policu za zagrijavanje šalica (A6) i postaviti šalice na nju.

- Pritisnite " (B2) za ulaz u izbornik;
- Pritisnite " (B10) ili " (B8) dok se na zaslonu (B) ne pojavi " CUP WARMER" (Grijač šalica);
- Pritisnite " za aktiviranje-  ON ili deaktiviranje-  OFF grijača šalica.
- Pritisnite " ESC" za povratak na početnu stranicu.

8.9 Ušteda energije

Pomoću ove funkcije možete uključiti ili isključiti način rada za uštedu energije. Kada je funkcija aktivna, jamči nižu potrošnju energije u skladu s važećim europskim propisima.

Da biste deaktivirali ili ponovno aktivirali način "ušteda energije", postupite na sljedeći način:

1. Pritisnite "⚙️" (B2) za ulaz u izbornik;
2. Pritisnite "⬅️" (B10) ili "➡️" (B8) dok se na zaslonu (B) ne pojavi "💧 ENERGY SAVING" (Ušteda energije);
3. Pritisnite "💧" za aktiviranje- ON ili deaktiviranje OFF uštede energije.
4. Pritisnite "⤷" ESC" za povratak na početnu stranicu.

Na zaslonu, pored vremena, pojavljuje se odgovarajući simbol koji pokazuje da je funkcija aktivirana.

8.10 Temperatura kave ☕

Ako želite li promijeniti temperaturu vode sa kojom se priprema kava, postupite na sljedeći način:

1. Pritisnite "⚙️" (B2) za ulaz u izbornik;
2. Pritisnite "⬅️" (B10) ili "➡️" (B8) dok se na zaslonu (B) ne pojavi "☕ COFFEE TEMPERATURE" (Temperatura kave) s trenutnim odabirom (LOW, MEDIUM, HIGH, MAXIMUM) (Niska, srednja, visoka, maksimalna);
3. Pritisnite "☕" dok ne odabere željenu temperaturu;
4. Pritisnite "⤷" ESC" za povratak na početnu stranicu.

8.11 Tvrdća vode 🇩🇪

Upute o postavljanju tvrdoće vode potražite u poglavlju "20. Programiranje tvrdoće vode".

8.12 Odaberite jezik 🌐

Ako želite promijeniti jezik na zaslonu (B1), učinite sljedeće:

1. Pritisnite "⚙️" (B2) za ulaz u izbornik;
2. Pritisnite "⬅️" (B10) ili "➡️" (B8) dok se na zaslonu ne pojavi "🌐 SET LANGUAGE" (Postavljanje jezika);
3. Pritisnite "🌐": pritisnite "⬅️" ili "➡️" sve dok ne vidite zastavu željenog jezika i odaberite je;
4. Pritisnite "⤷" ESC" 2 puta za povratak na početnu stranicu.

8.13 Zvučni signal 🔊

Sa ovom funkcijom se aktivira ili deaktivira zvučno upozorenje koje uređaj emitira pri svakom pritisku ikona i pri svakom unosu/uklanjanju pribora. Za deaktiviranje ili aktiviranje zvučnog signala, postupite na sljedeći način:

1. Pritisnite "⚙️" (B2) za ulaz u izbornik;
2. Pritisnite "⬅️" (B10) ili "➡️" (B8) dok se na zaslonu (B) ne pojavi "🔊 BEEP" (Zvučni signal);
3. Pritisnite "🔊" za aktiviranje- ON ili deaktiviranje- OFF zvučnog signala;
4. Pritisnite "⤷" ESC" za povratak na početnu stranicu.

8.14 Cup lighting (Osvjetljenje šalice) 💡

Pomoću ove funkcije se aktiviraju ili deaktiviraju svjetla za osvjetljenje šalice.

Svjetla se uključuju svaki put kad se priprema napitak na bazi kave, vrućeg mlijeka i pri svakom ispiranju.

Za deaktiviranje ili ponovno aktiviranje ove funkciju postupite kako slijedi:

1. Pritisnite "⚙️" (B2) za ulaz u izbornik;
2. Pritisnite "⬅️" (B10) ili "➡️" (B8) dok se na zaslonu (B) ne pojavi "💡 CUP LIGHTING" (Osvjetljenje šalice);
3. Pritisnite "💡" za aktiviranje- ON ili deaktiviranje- OFF osvjetljenja šalice;
4. Pritisnite "⤷" ESC" za povratak na početnu stranicu.

8.15 Pozadina 🖨️

Možete promijeniti pozadinu zaslona vašeg uređaja odabirom između 4 dostupne: "SHADED BLUE", "STAINLESS STEEL", "COFFEE BROWN", "DARK BLUE" (Zasjenjeno plava, nehrđajući čelik, smeđa kava, tamno plava). Postupite na sljedeći način:

1. Pritisnite "⚙️" (B2) za ulaz u izbornik;
2. Pritisnite "⬅️" (B10) ili "➡️" (B8) dok se na zaslonu (B) ne pojavi "🖨️ BACKGROUND" (Pozadina);
3. Pritisnite "🖨️": na zaslonu se prikazuju dostupne pozadine;
4. Odaberite željenu pozadinu pritiskom na odabrani okvir: uređaj se vraća na izbornik postavki s novo odabranom pozadinom;
5. Pritisnite "⤷" ESC" za povratak na početnu stranicu.

8.16 Bluetooth 📶

Pomoću ove funkcije možete uključiti ili deaktivirati sigurnosni PIN za povezivanje s uređajima na aparat.

1. Pritisnite "⚙️" (B2) za ulaz u izbornik;
2. Pritisnite "⬅️" (B10) ili "➡️" (B8) dok se na zaslonu (B) ne pojavi "📶 BLUETOOTH";
3. Pritisnite "📶" za pristup funkciji;
4. Aktivirajte ili deaktivirajte PIN zaštitu pritiskom na - ON ili OFF ;
5. Pritisnite "⤷" ESC" 2 puta za povratak na početnu stranicu.

PIN postavljen na uređaju je "0000": preporučljivo je personalizirati PIN izravno iz aplikacije.







📌 Imajte na umu!

Serijski broj uređaja, vidljiv u "Bluetooth" funkciji, omogućuje vam da s lakoćom prepoznajete uređaj u trenutku stvaranja povezanosti s aplikacijom.

8.17 Pražnjenje kruga

Prije razdoblja nekorištenja, kako bi se spriječilo zamrzavanje vode u unutarnjim krugovima ili prije nošenja aparata u servisni centar, preporučljivo je isprazniti hidraulički krug stroja.

Postupite na sljedeći način:



1. Pritisnite  (B2) za ulaz u izbornik;
2. Pritisnite  (B10) ili  (B8) dok se na zaslonu (B) ne pojavi  "WATER CIRCUIT EMPTYING" (Pražnjenje hidrauličkog kruga);
3. Pritisnite ";
4. "EMPTY GROUNDS CONTAINER AND DRIP TRAY" (Ispraznite spremnik taloga kave i sabirnicu kapljica): izvucite i ispraznite spremnik taloga kave (A10) i sabirnice kapljica (A14). Pritisnite  NEXT";
5. "INSERT GROUNDS CONTAINER AND DRIP TRAY" (UMETNITE SPREMNIK TALOGA KAVE I SABIRNICU KAPLJICA): umetnite spremnik taloga kave i sabirnicu kapljica;
6. "PLACE 0.5l CONTAINER UNDER SPOUTS, PRESS OK TO START" (Stavite posudu od 0,5 l ispod mlaznica, pritisnite OK za početak): stavite posudu ispod mlaznice za kavu (A8) i ispod mlaznice za vruću vodu (C6). Pritisnite  OK" (sl. 8);



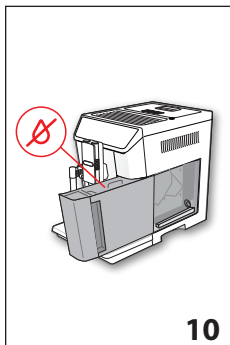

Pozornost na opekline!

Kada se priprema vruća voda nemojte ostavljati aparat bez nadzora.



7. "RINSING UNDERWAY, PLEASE WAIT" (Ispiranje u tijeku, molimo pričekajte): aparat obavlja automatski ciklus ispiranja iz mlaznice za kavu;
8. "EMPTY WATER TANK" (Ispraznite spremnik za vodu): izvadite spremnik (A16) i potpuno ga ispraznite, a zatim pritisnite  NEXT" (sl. 10);
9. (Ako je filtar instaliran) "REMOVE WATER SOFTENER FILTER" (Uklonite filtar omeškivača vode): izvadite filtar iz spremnika. Pritisnite  NEXT";
10. "INSERT WATER TANK, PRESS OK TO CONTINUE" (UMETNITE SPREMNIK ZA VODU, PRITISNITE OK ZA NASTAVAK): umetnite spremnik za vodu, pritisnite  OK" (sl. 6);
11. "WATER CIRC. EMPTYING UNDERWAY" (Pražnjenje hidrauličkog kruga u tijeku): pričekajte da uređaj izvrši pražnjenje; (Pozornost: vruća voda iz mlaznica!). Kako se krug prazni, uređaj može povećati razinu buke: ovo je normalan rad stroja.

12. "EMPTY DRIP TRAY" (Ispraznite sabirnicu kapljica): izvucite, ispraznite i vratite sabirnicu kapljica, zatim pritisnite  NEXT";
13. "EMPTYING COMPLETE: PRESS OK TO TURN OFF" (Pražnjenje je završeno: pritisnite OK za isključivanje): pritisnite  OK". Aparat se isključuje.













Imajte na umu!

Kod sljedećeg paljenja, potrebno je napuniti krug uređaja: slijedite upute iz točke 3 stavka "5.3 Prvo pokretanje aparata".

8.18 Tvorničke vrijednosti









Ova funkcija će resetirati sve postavke izbornika i sve programirane vrijednosti će se vratiti na tvorničke postavke (osim jezika, koji ostaje onaj koji je već postavljen).

Da bi ste vratili tvorničke postavke, postupite na sljedeći način:

1. Pritisnite  (B2) za ulaz u izbornik;
2. Pritisnite  (B10) ili  (B8) dok se na zaslonu (B) ne pojavi  "DEFAULT VALUES" (Tvorničke postavke). Pritisnite ";
3. Pritisnite  "RESET ALL" (Potpuno resetiranje) ako želite vratiti sve profile na izvorne parametre ili odaberite željeni profil;
4. "RESET DEFAULT VALUES" (VRAĆANJE TVORNIČKIH POSTAVKI): pritisnite  OK" za potvrdu (ili  ESC" za ostavljanje nepromijenjenih parametara);
5. "DEFAULT VALUES RESET" (VRAĆENE SU TVORNIČKE POSTAVKE): pritisnite  OK" za potvrdu ( ESC" za povratak na početnu stranicu.

5.1 Statistika

Ova funkcija prikazuje statističke podatke uređaja. Da biste ih pogledali, slijedite ove korake:

1. Pritisnite  (B2) za ulaz u izbornik;
2. Pritisnite  (B10) ili  (B8) dok se na zaslonu (B) ne pojavi  "STATISTICS" (Statistika);
3. Pritisnite ": možete provjeriti sve statističke podatke pritiskom na  ili ;
4. Pritisnite  ESC": aparat se vraća na početnu stranicu.









9. PRIPREMA KAVE

9.1 Odabir okusa kave

Na početnoj stranici odaberite željenu aromu pritiskom na  AROMA" (Okus) (B6):

	(vidi "9.4 Priprema kave upotrebom pre-mljevene kave")
---	--

 (my)	EKSTRA BLAGI OKUS
 (my)	BLAGI OKUS
 (my)	SREDNJI OKUS
 (my)	JAKI OKUS
 (my)	EKSTRA JAKI OKUS
 (my)	Osobno (ako je programirano) / Standard

Nakon pripreme, postavka okusa se vraća na vrijednost .

9.2 Odabir količine kave

Na početnoj stranici odaberite željenu količinu kave u šalici pritiskom na " QUANTITY" (Količina) "(B7):



 (my)	SMALL SIZE (Mala količina)
 (my)	MEDIUM SIZE (Srednja količina)
 (my)	LARGE SIZE (Velika količina)
 (my)	X-LARGE SIZE (Vrlo velika količina)
 (my)	Osobna količina (ako je programirana) / Standardna količina

Nakon pripreme, postavka količine se vraća na vrijednost .

9.3 Priprema kave upotrebom kave u zrnu





Pozornost!

Nemojte koristiti zelena zrna kave, karamelizirane ili kandirane jer se mogu zaljepiti za mlin za kavu i učiniti ga neupotrebljivim.

1. Stavite zrna kave u odgovarajući spremnik (A3) (sl. 12);
2. Stavite šalicu ispod mlaznice za kavu (A8);
3. Spustite mlaznicu što je bliže mogućće šalicama (sl. 13): na taj način se dobiva bolja krema;
4. Pritisnite  (B10) ili  (B8) dok se ne prikaže željena kava;
5. Zatim, na početnoj stranici odaberite željenu kavu:
 - ESPRESSO
 - DOPPIO+ (DVOSTRUKO+)
 - COFFEE (KAVA)
 - LONG (DUGA KAVA)
 - AMERICANO (AMERIČKA KAVA)
 - 2X ESPRESSO

6. Započinite priprema i na zaslonu (B) pojavljuje se slika odabranog napitka i traka za napredak koja se puni dok se priprema nastavlja.

Imajte na umu!

- Istodobno je moguće pripremiti 2 šalice ESPRESSO kave pritiskom na izbornik "2X  " tijekom pripreme 1 ESPRESSO kave (slika ostaje prikazana nekoliko sekundi na početku pripreme).
 - Dok aparat priprema kavu, ispuštanje se može zaustaviti u bilo kojem trenutku pritiskom na " STOP".
 - Čim se završi sa ispuštanjem kave, želite li povećati količinu kave u šalici dovoljno je pritisnuti " EXTRA": kada dostignete željenu količinu, pritisnite " STOP".
- Kad se priprema dovrši, aparat je spreman za novu upotrebu.

Imajte na umu!

- Tijekom rada, na zaslonu se pojavljuju poruke ("FILL TANK" (NAPUNITE SPREMNIK), "EMPTY GROUNDS CONTAINER" (ISPRAZNITE SPREMNIK TALOGA KAVE), itd.) čije je značenje objašnjeno u poglavlju "22. Poruke prikazane na zaslonu".
- Za dobivanje toplije kave, pogledajte stavak "9.6 Savjeti za topliju kavu".
- Ako kava izlazi u kapljicama ili slabija s malo kreme ili je previše hladna, pročitajte savjete u stavku "9.5 Podešavanje mlina za kavu" i u poglavlju "23. Rješavanje problema".
- Priprema svake kave je prilagodljiva (vidi poglavlja "16. Prilagodavanje napitaka" i "17. Spremanje vlastitog profila").
- Ako je aktiviran način rada "Ušteda energije", prije isporuke prve kave može proći nekoliko sekundi.



9.4 Priprema kave upotrebom pre-mljevene kave

Pozornost!

- Nikad ne stavljajte mljevenu kavu u aparat kako biste spriječili širenje unutar aparata i njegovo prljanje. U tom slučaju aparat se može oštetiti.
- Nikada nemojte stavljati više od 1 ravno napunjene mjerice (C2), jer u suprotnom unutrašnjost aparata se može zaprljati ili se lijevak (A4) može začepiti.

Imajte na umu!

Ako koristite mljevenu kavu, možete pripremiti samo jednu šalicu kave.

1. Pritisnite više puta tipku " AROMA" (Okus) (B6) dok zaslon (B1) ne prikaže " " (mljeveno).
2. Otvorite poklopac lijevka za mljevenu kavu (A2).
3. Provjerite da lijevak (A4) nije začepljen, a zatim umetnite ravnu mjericu prethodno mljevene kave (sl. 14).
4. Stavite šalicu ispod mlaznica za izlaženje kave (A8) (sl. 13).

- Na početnoj stranici odaberite željenu kavu (ESPRESSO, COFFEE (kava), LONG (duga kava), AMERICANO (AMERIČKA KAVA));
- Započinite priprema i na zaslonu pojavljuje se slika odabranog napitka i traka za napredak koja se puni dok se priprema nastavlja.



Imajte na umu!

- Dok aparat priprema kavu, ispuštanje se može zaustaviti u bilo kojem trenutku pritiskom na "STOP".
- Čim se završi sa ispuštanjem kave, želite li povećati količinu kave u šalici dovoljno je pritisnuti "EXTRA": kada dostignete željenu količinu, pritisnite "STOP".

Kad se priprema dovrši, aparat je spreman za novu upotrebu.



Pozornost! Priprema LONG Coffee (DUGE kave)

U sredini pripreme, pojavljuje se poruka "ADD GROUND COFFEE, MAXIMUM ONE MEASURE" (Dodaj mljevenu kavu, maksimalno jednu mjeru). Zatim, stavite jednu ravnu mjeru mljevene kave i pritisnite "OK".



Imajte na umu!

- Tijekom rada, na zaslonu se pojavljuju poruke ("FILL TANK" (NAPUNITE SPREMNIK), "EMPTY GROUNDS CONTAINER" (ISPRAZNITE SPREMNIK TALOGA KAVE), itd.) čije je značenje objašnjeno u poglavlju "22. Poruke prikazane na zaslonu".
- Za dobivanje toplije kave, pogledajte stavak "9.6 Savjeti za topliju kavu".
- Ako je aktiviran način rada "Ušteda energije", prije isporuke prve kave može proći nekoliko sekundi.

9.5 Podešavanje mlina za kavu

Mlina za kavu ne smije se prilagođavati, barem ne u početku, jer je već unaprijed postavljen u tvornici kako bi se osigurala pravilna isporuka kave.

Međutim, ako poslije prvih kava, isporuka rezultira slabijom ili manje pjene ili prebrzom ili presporom (kaplje), potrebno je izvršiti regulaciju pomoću ručice za podešavanje stupnja mljevenja (A5 - sl. 11).



Imajte na umu!

Ručica za podešavanje mora se zakretati samo dok je mlin za kavu u radu u početnoj fazi pripreme kave.



Ako kava izlazi presporo ili uopće ne izlazi, okrenite je u smjeru kazaljke na satu za jedan klik prema broju 7.

Da biste dobili puniju kavu i poboljšali izgled kreme, okrenite ručicu suprotno od kazaljke na satu prema broju 1

(ne više od jednog klika istodobno, inače kava može izlaziti u kapljicama).

Učinak ove korekcije će biti vidljiv tek nakon pravljenja najmanje 2 uzastopne šalice kave. Ako se i nakon ovog podešavanja ne dobije željeni rezultat, ponovite ispravak zakretanjem ručice za još jedan klik.

9.6 Savjeti za topliju kavu

Da biste pripremili što topliju kavu, preporuča se da:

- izvršite ispiranje odabirom funkcije "Ispiranje" u izborniku postavki (stavak "8.1 Ispiranje");
- zagrijte šalice toplom vodom (koristite funkciju vruća voda, vidi poglavlje "12. Isporuka vruće vode");
- povećajte temperaturu kave u izborniku postavki (stavak "8.10 Temperatura kave").

10. PRIPREMA TOPLIH NAPITAKA S MLIJEKOM



Imajte na umu!

Kako biste izbjegli malo pjenasto mlijeko ili mlijeko s velikim mjehurićima, uvijek očistite poklopac spremnika mlijeka (D2) i mlaznicu za vruću vodu (A9) kako je opisano u stavcima "10.4 Čišćenje spremnika za mlijeko poslije svake uporabe", "18.10 Čišćenje spremnika mlijeka" i "18.11 Čišćenje mlaznice za vruću vodu/paru".



10.1 Napunite i pričvrstite spremnik za mlijeko

- Uklonite poklopac (D2) (sl. 15);
- Napunite spremnik mlijeka (D3) s dovoljno mlijeka, ne premašujući MAX razinu koja je utisnuta na spremniku (sl. 16). Imajte na umu da svaki usjek na strani spremnika odgovara oko 100 ml mlijeka;



Imajte na umu!

- Kako bi dobili još gušću i homogeniju pjenu, nužno je koristiti obrano ili djelomično obrano mlijeko na temperaturi hladnjaka (oko 5 °C).
 - Ako je aktiviran način rada "Ušteda energije", prije isporuke napitka može proći nekoliko sekundi.
- Uvjerite se da li je crijevo za pražnjenje mlijeka (D4) dobro postavljeno u odgovarajuće sjedište na dnu poklopca spremnika mlijeka (sl. 17);
 - Vratite poklopac na posudu za mlijeko;
 - Ako je prisutan, uklonite izljev vruće vode/pare (C6) pritiskom na tipku za otpuštanje (C7) (sl. 18);
 - Zakačite spremnik mlijeka (D), gurajući do kraja, na priključak (A9) (sl. 19): aparat emitira zvučni signal (ako je aktivna funkcija zvučnog upozorenja);
 - Stavite dovoljno veliku šalicu ispod mlaznice za izlaženje kave (A8) i ispod cijevi za raspršivanje mlijeka (D5); pode-

site duljinu cijevi za dovođenje mlijeka, kako bi se približila čaši, jednostavno je povucite prema dolje (sl. 20).

8. Slijedite upute u nastavku za svaku određenu funkciju.

10.2 Prilagodite količinu pjene

Okretanjem ručice za podešavanje pjene (D1), odaberite količinu mliječne pjene koja će se izaći tijekom pripreme mliječnih napitaka.



Položaj ručice	Opis	Preporučeno za...
	BEZ PJENE	HOT MILK (vruće mlijeko) (bez pjene) /CAFFELATTE (Bijela kava)
	MINIMALNA PJENA	LATTE MACCHIATO (MLIJEKO S KAVOM)/ FLAT WHITE (Sasvim bijelo)
	MAKSIMALNA PJENA	CAPPUCCINO/ CAPPUCCINO+ / CAPPUCCINO MIX (CAPPUCCINO MJEŠAVINA) / ESPRESSO MACCHIATO (ESPRESSO MACCHIATO) / HOT MILK (vruće mlijeko) (bez pjene)

10.3 Automatska priprema mliječnih napitaka

- Napunite i pričvrstite spremnik za mlijeko (D) kako je prethodno prikazano.
- Na početnoj stranici odaberite željeni napitak:
 - CAPPUCCINO
 - LATTE MACCHIATO (mlijeko s kavom)
 - CAFFELATTE (bijela kava)
 - HOT MILK (vruće mlijeko)
 - CAPPUCCINO+
 - ESPRESSO MACCHIATO
 - FLAT WHITE (Sasvim bijelo)
 - CAPPUCCINO MIX (Cappuccino mješavina)
- Na zaslonu (B1) stroj preporučuje okretanje ručice za podešavanje pjene (D1) na temelju pjene koju predviđa izvorni recept: zatim okrenite ručicu na poklopcu spremnika za mlijeko (D2) i potvrdite odabir pritiskom na " OK".
- Nakon nekoliko sekundi aparat automatski pokreće pripremu, a na zaslonu se prikazuje slika odabranog napitka i traka napretka koja se ispunjava tijekom pripreme.

i **Napomena: opće indikacije za sve pripravke na bazi mlijeka**

- " ESC": pritisnite ako želite potpuno zaustaviti pripremu i vratiti se na početnu stranicu.

- " STOP": pritisnite za zaustavljanje ispuštanja mlijeka ili kave i prijelaze na sljedeću pripremu (ako je predviđena) kako biste dovršili napitak.
- Čim završite s ispuštanjem, ako želite povećati količinu kave u šalici, pritisnite " EXTRA".
- Priprema svakog mliječnog napitka može se prilagoditi (vidi poglavlja "16. Prilagođavanje napitaka " i "17. Spremanje vlastitog profila").
- Nemojte dugo ostavljati posudu za mlijeko izvan hladnjaka: što je veća temperatura mlijeka (idealno 5 °C), to je lošija kvaliteta pjene.

Kad se priprema dovrši, aparat je spreman za novu upotrebu.

10.4 Čišćenje spremnika za mlijeko poslije svake uporabe



 **Pozornost! Opasnost od opekotina**

Tijekom čišćenja unutarnjih kanala spremnika mlijeka, iz cijevi za isporuku pjenušavog mlijeka (D5) izlaze kapljice vruće vode i pare. Obratite pozornost da ne dođete u kontakt sa vrućom vodom.

Nakon svake uporabe funkcije mlijeko prikazuje se poruka "TURN MILK FROTH ADJUSTMENT DIAL TO CLEAN POSITION" (Okrenite ručicu za podešavanje pjene u položaj čišćenje) i potrebno je očistiti poklopac uređaja za pjenjenje mlijeka:

- Ostavite priključenim spremnik za mlijeko (D) na aparatu (nije potrebno pražnjenje spremnika za mlijeko);
- Postavite šalicu ili drugi spremnik ispod cijevi za ispuštanje pjenastog mlijeka (sl. 20);
- Okrenite ručicu za podešavanje pjene (D1) na "CLEAN" (Čišćenje) (Sl. 21): na zaslonu (B) se pojavljuje traka napretka koja se ispunjava tijekom pripreme i natpis "CLEANING MILK CONTAINER UNDERWAY RECIPIENT UNDER SPOUT" (Čišćenje spremnika za mlijeko ispod mlaznice u tijeku) (sl. 22). Čišćenje se automatski zaustavlja;
- Vratite ručicu za podešavanje na jedan od izbora pjene;
- Skinite spremnik za mlijeko i uvijek očistite mlaznicu za paru (A9) spužvom (sl. 23).

i **Imajte na umu!**

- Ako je potrebno pripremiti više šalica mliječnih napitaka, očistite spremnik za mlijeko nakon posljednje pripreme. Da biste nastavili sa sljedećim pripremama, kada se pojavi poruka za funkciju CLEAN (Čišćenje), pritisnite " ESC".
- Ako se ne provede čišćenje, na zaslonu se pojavljuje simbol  kao podsjetnik da je potrebno nastaviti s čišćenjem spremnika za mlijeko.
- Posuda s preostalim mlijekom može se pohraniti u hladnjaku.
- U nekim slučajevima, za vršenje čišćenja, potrebno je pričekaći da se aparat ugrije.





11. FUNKCIJA ČAJ





Pozornost! Opasnost od opekotina.

Kada se priprema vruća voda nemojte ostavljati aparat bez nadzora.

1. Provjerite da li je mlaznica za pripremu vruće vode/pare (C6) pravilno pričvršćena na ispušt vruće vode/pare (A9);
2. Stavite čajnu vrećicu u šalicu i stavite je ispod mlaznice (što je bliže moguće kako biste izbjegli prskanje);
3. Na početnoj stranici odaberite "  TEA FUNCTION" (Funkcija čaj);
4. "HOT WATER FOR" (Vruća voda za); odaberite:
 - željenu količinu vode pritiskom na  (sl. 24);
 - željenu temperaturu vode pritiskom u skladu s predloženim čajevima: za svaki čaj (bijeli, zeleni, oolong, crni) odgovara specifična temperatura vruće vode tijekom isporuke (sl. 25);
5. Nakon odabira napitka, na zaslonu (B) se pojavljuje odgovarajuća slika i traka napretka koja se ispunjava tijekom pripreme;
6. Aparat isporučuje odabranu količinu vruće vode, a zatim automatski zaustavlja isporuku. Za zaustavljanje ispuštanja vruće vode, pritisnite "  STOP ".



Imajte na umu!

- Ako je aktiviran način rada "Ušteda energije", prije isporuke vruće vode može proći nekoliko sekundi.
- Količina vode u šalici je prilagodljiva (vidi poglavlja "16. Prilagođavanje napitaka" i "17. Spremanje vlastitog profila").
- Ispuštanje se može prekinuti u bilo kojem trenutku pritiskom na "  STOP ";
- Čim se završi s ispuštanjem, ako želite povećati količinu vruće vode u šalici, pritisnite "  EXTRA " : kada dostignete željenu količinu, pritisnite "  STOP ".





12. ISPORUKA VRUĆE VODE



Pozornost! Opasnost od opekotina.

Kada se priprema vruća voda nemojte ostavljati aparat bez nadzora.

1. Provjerite da li je mlaznica za pripremu vruće vode/pare (C6) pravilno pričvršćena na ispušt vruće vode/pare (A9);
2. Stavite posudu ispod raspršivača (što je bliže moguće kako biste izbjegli prskanje);
3. Na početnoj stranici odaberite "  HOT WATER" (Vruća voda). Na zaslonu (B) pojavljuje se odgovarajuća slika i traka za napredak koja se puni dok se priprema nastavlja;

4. Aparat ispušta vruću vodu i poslije automatski prekida ispuštanje. Za zaustavljanje ispuštanja vruće vode, pritisnite "  STOP ".



Imajte na umu!

- Ako je aktiviran način rada "Ušteda energije", prije isporuke vruće vode može proći nekoliko sekundi.
- Priprema vruće vode je prilagodljiva (vidi poglavlja "16. Prilagođavanje napitaka" i "17. Spremanje vlastitog profila").





13. ISPORUKA PARE



Pozornost! Opasnost od opekotina.

Tijekom isporuke pare nemojte ostavljati uređaj bez nadzora.

1. Provjerite da li je mlaznica za pripremu vruće vode/pare (C6) pravilno pričvršćena na ispušt vruće vode/pare (A9);
2. Napunite posudu s tekućinom za zagrijavanje ili pjenjenje i umočite mlaznicu vruće vode/pare u tekućinu;
3. Na početnoj stranici odaberite "  STEAM" (Para). Na zaslonu (B) pojavljuje se odgovarajuća slika i traka za napredak koja se puni dok se priprema nastavlja i nakon nekoliko sekundi iz mlaznice vruće vode/pare izlazi para koja zagrijava tekućinu;
4. Kada se postigne željena temperatura ili visina pjene, zaustavite isporuku pare pritiskom na "  STOP ";



Pozornost!

Uvijek prije uklanjanja spremnika tekuće zaustavite ispuštanje pare kako biste izbjegli opekline uzrokovane prskanjem.



Imajte na umu!

Ako je aktiviran način rada "Ušteda energije", prije isporuke pare može proći nekoliko sekundi.

13.1 Savjeti za korištenje pare za pjenjenje mlijeka

- U trenutku odabira posude ne zaboravite da se zapremnina tekućine povećava 2 ili 3 puta.
- Kako bi dobili još gušću i bogatiju pjenu, nužno je koristiti obrano ili djelomično obrano mlijeko na temperaturi hladnjaka (oko 5 °C).
- Kako biste dobili kremastiju pjenu, okrećite posudu laganim pokretima odozdo prema gore.
- Kako biste izbjegli malo pjenasto mlijeko ili mlijeko s velikim mjehurićima, uvijek očistite mlaznicu (C6) kao što je opisano u sljedećem stavku.

13.2 Čišćenje mlaznice za vruću vodu/paru nakon uporabe

Očistite mlaznicu za vruću vodu/paru (C6) svaki put nakon uporabe, kako bi izbjegli naslage mlijeka ili da se začepe.

1. Postavite spremnik ispod mlaznice za vruću vodu/paru, i ispustite malo vode (vidi poglavlje "12. Isporuka vruće vode"). Zatim zaustavite ispuštanje vruće vode pritiskom na "⊗ STOP".
2. Pričekajte nekoliko minuta dok se mlaznica za vruću vodu/paru ne ohladi; zatim je izvucite (sl. 18) pritiskom na tipku za otpuštanje (C7). Jednom rukom držite mlaznicu nepromiĉnom, a s drugom okrenite i izvucite cappuccinator prema dolje (sl. 26).
3. Također izvucite mlaznicu pare povlaĉenjem prema dolje (sl. 27).
4. Provjerite da rupa mlaznice nije zaĉepljena. Ako je potrebno, oĉistite je pomoću ĉaĉkalice.
5. PaŹljivo operite dijelove cappuccinatora spuŹvom i mlakom vodom.
6. Umetnite mlaznicu i cappuccinator na prikljuĉak guranjem prema gore i okrećite u smjeru kazaljke na satu sve dok se ne zakvaĉe.

14. PRIPREMA VRUĆE ĆOKOLADE

Na poĉetnoj stranici odaberite CHOCOLATE (Ćokolada) i postupite na slijedeći naĉin:

1. "Select Cups Number And Density (Step 1 Of 5)" (Odaberite broj Źalice i gustoću (korak 1 od 5)): pritisnite strelice za odabir kako biste odabrali Źelite li pripremiti jednu Źalicu (☺ ☺) ili 2 Źalice (☺ ☺) i Źeljenu gustoću (min= ▬; maks = ▬), zatim pritisnite "➤ NEXT" za potvrdu odabira i prelaz na sljedeći korak (ili pritisnite "⏪ BACK" za povratak na prethodni zaslon);
2. "ADD CHOCO STIRRER IN CARAFE (STEP 2 OF 5)" (Dodajte miješalicu za ĉokoladu u vřć (korak 2 od 5)): podignite poklopac vřća (E1) (sl. 28), djeluje na klizaĉ za otpuštanje (E6) i izvucite lijevak iz vřća (E2) (sl. 28). Uvjerite se da cijev za isporuku pare (E3) i miješalica za ĉokoladu (E4) su umetnuti (sl. 29), a zatim umetnite sastavljeni lijevak u vřć (sl. 30);
3. Pritisnite "➤ NEXT" za prelaz na sljedeći korak (ili pritisnite "⏪ BACK" za povratak na prethodni zaslon);
4. "POUR MILK OR WATER TO DESIRED LEVEL (STEP 3 OF 5)" (Ulijte mlijeko ili vodu do Źeljene razine (korak 3 od 5)) (sl. 31): za pripremu jedne Źalice ĉokolade, ulijte u lijevak mlijeko iz hladnjaka (ili svjeŹu vodu) do razine ☺. Ako umjesto toga Źelite pripremiti 2 Źalice ili "mug" ĉokolade, ulijte mlijeko (ili vodu) do razine ☺/☺☺. Nakon

Źto se ulije mlijeko (ili voda), pritisnite "➤ NEXT" (ili pritisnite "⏪ BACK" za povratak na prethodni zaslon);

5. "ADD CHOCOLATE POWDER THROUGH THE FUNNEL (STEP 4 OF 5)" (Dodajte ĉokoladu u prahu kroz lijevak (korak 4 od 5)) (sl. 32): za pripremu jedne Źalice ĉokolade, dodajte dvije mjerice (C2) (25 g), pripravaĉka za toplu ĉokoladu. Za pripremu jedne Źalice ili jedne "mug" dodajte 4 mjerice pripravaĉka za toplu ĉokoladu. Nakon Źto ste ulili pripravak za ĉokoladu, pritisnite "➤ NEXT" (ili pritisnite "⏪ BACK" za povratak na prethodni zaslon);

⚠ Pozornost!

Provjerite je li otvor lijevaka prikazan na sl. 33 ĉist.

i Imajte na umu!

- Mlijeko se mora uliti kada je lijevak s cijevi za isporuku pare i miješalicom već umetnut i ne smije prijeći razinu ☺/☺☺ navedenu na vřću; povećajte ili smanjite koliĉinu pripravka za vruću ĉokoladu, ovisno o osobnom ukusu.
- Ako koristite vodu umjesto mlijeka, slijedite iste upute za mlijeko.
- Za pravilnu pripremu vruće ĉokolade, u lijevak najprije ulijte mlijeko (ili vodu), a zatim smjesu ili kakao.

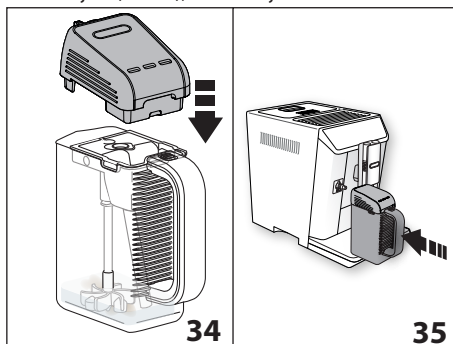

6. "CLOSE LID AND INSERT CARAFE, PRESS OK TO START" (Zatvorite poklopac i umetnite vřć, pritisnite OK za poĉetak: Zatvorite poklopac (sl. 34) i zakaĉite vřć pritiskanjem do kraja na prikljuĉak (A9-sl. 35): aparat emitira zvuĉni signal (ako je aktivna funkcija zvuĉnog upozorenja);
7. Pritisnite "☑ OK" za pokretanje funkcije: aparat poĉinje miješati pripravak i nakon toga ispušta vodu za zagrijavanje;

i Imajte na umu!

- Ako upotrijebljeni pripravci praha za vruću ĉokoladu ne sadrŹe zguŹnjivaĉ, podeŹavanje gustoće neće uzrokovati nikakvu razliku.
- Ako Źelite zaustaviti pripremu ĉokolade, pritisnite "⊗ STOP".

Kad se priprema dovrši, aparat se priprema za novu upotrebu. Čokolada je spremna da se izlivanje u šalicu.



Pozornost na opekline!

- Tijekom pripreme čokolade, vrč i poklopac postaju vrlo vrući: koristite samo ručku vrča da biste ga uklonili i ulili čokoladu.
- Tijekom pripreme čokolade, normalno je da para izlazi iz rupa na poklopcu vrča čokoladu.
- Uobičajeno je da se, zbog zagrijavanja mlijeka, u vrču pojave kapljice.
- Količina u šalicama čokolade razlikuje se ovisno o odabranoj gustoći: ako odaberete veću gustoću, količina će biti manja u odnosu na pripreme manje gustoće.



15. PRIPREMA HLADNIH NAPITAKA

15.1 Priprema hladne kave

Na početnoj stranici odaberite "COLD COFFEE" (Hladna kava) i postupite na slijedeći način:



1a. Upotreba kave u zrnu: Odaberite "AROMA (STEP 1 OF 7)" (Okus) (Korak 1 od 7)) (sl. 36): odaberite željeni okus kave (za optimalan rezultat preporučujemo odabir "X-STRONG AROMA" (Ekstra jaki okus);

1b. Upotreba mljevene kave: Pritisnite više puta tipku "AROMA" (Okus) (B6) dok zaslon (B) ne prikaže "☕" (mljeveno);

2. Pritisnite "➤ NEXT" (ili pritisnite "⏪ BACK" za povratak na prethodni zaslon);
3. "SELECT CUP SIZE AND FROTH QUANTITY (STEP 2 OF 7)" (Odaberite veličinu šalice i količinu pjene (korak 2 od 7)) (sl. 37): odaberite iznos u šalici ("mali" ili "veliki") i jednu od razina pjene (☁ min, ☁ med (srednja), ☁ extra (ekstra)) upotrebom donjih strelica: a zatim pritisnite "➤ NEXT" (ili pritisnite "⏪ BACK" za povratak na prethodni zaslon);



Imajte na umu!

Upotrebom prethodno mljevene kave moguće je pripremiti samo "male" šalice;

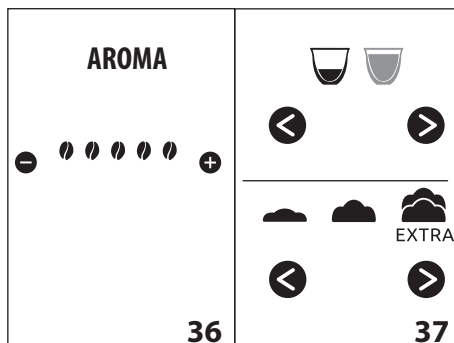

4. "ADD AERO STIRRER IN CARAFE (STEP 3 OF 7)" (Dodajte miješalicu aero uz vrč (korak 3 od 7)) (sl. 38): podignite poklopac vrča (E1) (sl. 38), djeluje na klizač za otpuštanje (E6) i izvucite lijevak iz vrča (E2) (sl. 38), zatim provjerite je li miješalica aero (E7) umetnuta i zakačite spojeni lijevak na vrč (sl. 39);



Imajte na umu!

- Za uspješnu pripremu napitka, pazite da cijev za isporuku pare (E3) nije umetnuta.
- Nikada ne stavljajte poklopac "Mix carafe" (Vrč za miješanje) na mlaznicu (A9) bez vrča (E5), jer izravan kontakt s miješalicom može biti opasan.

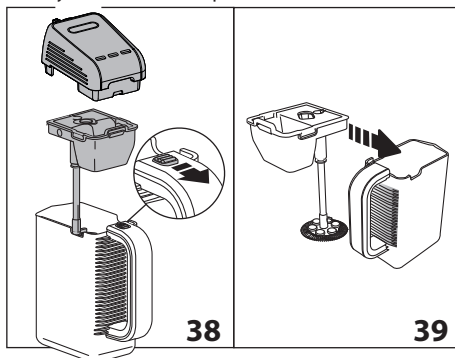

5. Pritisnite "➤ NEXT" za prelaz na sljedeći korak (ili pritisnite "⏪ BACK" za povratak na prethodni zaslon);
6. "ADD 9 (or 18) ICE CUBES AND SUGAR (STEP 4 OF 7)" (Dodajte 9 (ili 18) kocki leda (korak 4 od 7)) (sl. 40): stavite kocke leda pripremljene s kalupom (C9) i šećer u količinama prikladnim za pripremu "male" ili "velike" količine, zatim pritisnite "➤ NEXT" (ili pritisnite "⏪ BACK" za povratak na prethodni zaslon);

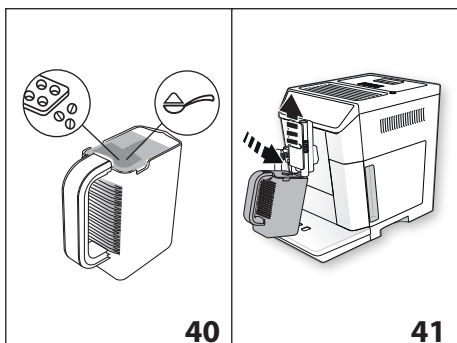

7. "INSERT CARAFE UNDER COFFEE SPOUT (STEP 5 OF 7)" (Postavite vrč ispod mlaznice za kavu (korak 5 od 7)) (sl. 41): podignite mlaznicu za kavu (A8) tako da kava ulazi izravno u vrč (E): pritisnite "✓ OK" za pokretanje funkcije;
8. Započnite ispuštanje kave u vrč (sl. 42). Na zaslonu se prikazuje "ESPRESSO DELIVERY, X-STRONG AROMA" (Isporka espressa, ekstra jaki okus) s trakom napretka koja se popunjava tijekom pripreme: ispuštanje se automatski zaustavlja. Za ručno zaustavljanje pripreme pritisnite "⏪ ESC".

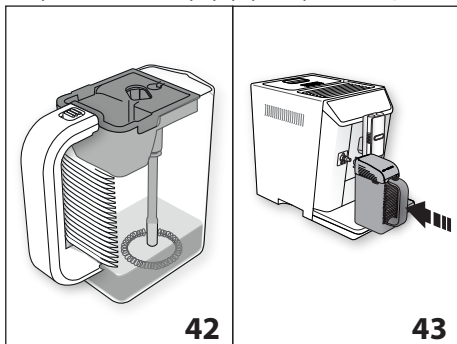

9. "CLOSE LID AND INSERT CARAFE, PRESS OK TO START" (Zatvorite poklopac i umetnite vrč, pritisnite OK za početak) (sl. 43). Izvucite vrč (E), zatvorite poklopac (E1) i zakačite vrč pritisnjanjem do kraja na priključak (A9). Pritisnite "✓ OK" za pokretanje funkcije: aparat počinje miješati kavu i led i na zaslonu (B) se pojavljuje "COLD COFFEE" (Hladna kava) s trakom napretka koja se popunjava tijekom pripreme.

Ispuštanje se automatski zaustavlja:

Zaslon prikazuje "WANT TO CONTINUE MIXING?" (ŽELITE LI NASTAVITI MIJEŠANJE?): pritisnite "YES" (da) dok se ne dobije zadovoljavajuća pjena i/ili dok se svi ostaci leda potpuno ne otope, a zatim pritisnite "✗ STOP". Miješanje je moguće nastaviti 2 puta, u maksimalnom trajanju od oko minute.

i Imajte na umu!

Možete zaustaviti miješanje u bilo kojem trenutku pritiskom na tipku "✗ STOP" i potvrđujući s "YES" (da) pitanje "WANT TO QUIT PREPARATION?" (Želite li prekinuti miješanje?). Ako pritisnete "NO" (ne), miješanje se nastavlja.

Kad se priprema dovrši, aparat se priprema za novu upotrebu. Hladna kava spremna je uliti u šalicu.

RECEPT ZA OPTIMALNI REZULTAT:

- **LED:** stavite 9 kocki (45gr) za jednu šalicu ili 18 kocki (90gr) za 2 šalice. Preporuča se koristiti isporučenu posudu za led (C9), dizajnirana za kocke leda idealne veličine;
- **KAVA:** koristite kavu sa znatnim postotkom "robustne kave" da biste dobili dobru kremu/pjenu.
- **ŠEĆER:** za svaku šalicu koristite žličicu šećera. Preporuča se upotreba granuliranog šećera.

15.2 Priprema pjena hladnog mlijeka

Na početnoj stranici odaberite "MILK FROTH*" (Pjenjenje mlijeka) i postupite na sljedeći način:

1. "SELECT CUP SIZE AND FROTH QUANTITY (KORAK 1 OD 4)" (Odaberite veličinu šalice i količinu pjene) (sl. 37): odaberite iznos u šalici ("mali" ili "veliki") i jednu od razina pjene (min, med (srednja), max): a zatim pritisnite "➤ NEXT" (ili pritisnite "⏪ BACK" za povratak na početnu stranicu);
2. "ADD AERO STIRRER IN CARAFE (STEP 2 OF 7)" (Dodajte miješalicu aero uz vrč (korak 2 od 7)) (sl. 39): podignite poklopac vrča (E1) (sl. 38), djeluje na klizač za otpuštanje (E6) i izvucite lijevak iz vrča (E2) (sl. 38), zatim provjerite je li miješalica aero (E7) umetnuta i zakačite spojeni lijevak na vrč (sl. 39);

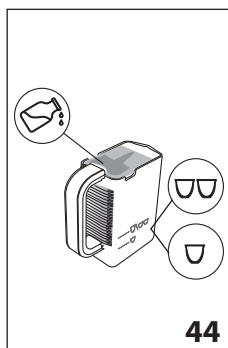



3. Pritisnite "➤ NEXT" za prelaz na sljedeći korak (ili pritisnite "⏪ BACK" za povratak na prethodni zaslon);
4. "POUR COLD MILK TO DESIRED LEVEL (STEP 3 OF 4)" (Ulijte mlijeko do željene razine (korak 3 od 4)) (sl. 44): ulijte prikladnu količinu hladnog mlijeka za pripremu odabrane količine (100 ml mala šalice); 200 ml velika šalice), zatim pritisnite "➤ NEXT" (ili pritisnite "⏪ BACK" za povratak na prethodni zaslon);
5. "CLOSE LID AND INSERT CARAFE, PRESS OK TO START" (Zatvorite poklopac vrča; pritisnite OK za početak);

Zatvorite poklopac vrča (E1) i zakačite vrč pritiskanjem do kraja na priključak (A9);

6. Pritisnite  "OK": miješalica započinje raditi i na zaslonu (B) se pojavljuje "COLD MILK FOAM" (Pjenjenje hladnog mlijeka) s trakom napretka koja se popunjava tijekom pripreme;

Ispuštanje se automatski zaustavlja.







Imajte na umu!

- Ispuštanje se može prekinuti u bilo kojem trenutku pritiskom na  "STOP" i potvrđujući s "YES" (da);
- Na kraju pripreme na zaslonu se prikazuje "WANT TO CONTINUE MIXING?" (Želite li nastaviti miješanje?): pritisnite "YES" (da) dok se ne dobije zadovoljavajuća pjena, a zatim pritisnite  "STOP". Miješanje je moguće nastaviti 2 puta, u maksimalnom trajanju od oko minute. U suprotnom, ako je na kraju pripreme pjena zadovoljavajuća pritisnite "NO" (ne).



16. PRILAGOĐAVANJE NAPITAKA

Mogu se prilagoditi okus (za napitke koji to dozvoljavaju) i duljinu pića (osim za hladnu kavu i hladno mlijeko).



1. Provjerite je li aktivan profil za koji želite prilagoditi napitak; u stvari je moguće odabrati "MY" (moji) napitke za svaki od 6 profila;
2. Na početnoj stranici pritisnite  (B1);
3. Odaberite napitak koje želite prilagoditi da biste pristupili zaslonima prilagodbe: potrebno je unijeti odgovarajući pribor;
4. (Samo za napitke na bazi kave) "CHOOSE COFFEE AROMA" (Odaberite okus kave): Odaberite željeni okus pritiskom na  ili  i pritisnite  "OK";
5. "CUSTOMISING COFFEE (OR WATER) QUANTITY, STOP TO SAVE" (Prilagođavanje količine kave (ili vode), zaustavljanje spremanja): Priprema počinje i uređaj predlaže zaslon za prilagodbu duljine koja je prikazana vertikalnom trakom. Zvijezda pored trake predstavlja duljinu koja je stvarno postavljena.
6. Kad duljina dosegne minimalnu programabilnu količinu, na zaslonu se pojavljuje  "STOP".
7. Pritisnite  "STOP" kada se u šalici postigne željena količina.
8. "SAVE NEW SETTINGS?" ("Sačuvaj nove postavke?"): Pritisnite "YES" (da) ili "NO" (ne).

Aparat potvrđuje da li su vrijednosti spremljene ili ne (ovisno o prethodnom odabiru): pritisnite  "OK".

Aparat se vraća na početnu stranicu.

Imajte na umu!

- Mliječni napitci: najprije se pohranjuje okus kave, a naknadno se pohranjuju pojedinačno količina mlijeka i kave;

- Americano (američka kava): pohranjuje se okus kave, a zatim se pojedinačno pohranjuju količine kave i vruće vode;
- Vruća voda: aparat isporučuje vruću vodu: pritisnite  "STOP" za pohranu željene količine.
- Napitci se također mogu prilagoditi povezivanjem s aplikacijom DeLonghi Coffee Link.
- Iz programiranja možete izaći pritiskom na  "ESC": vrijednosti neće biti spremljene.

Tablica količine napitka

Napitak	Standardna količina	Količina koja se može programirati
ESPRESSO	40 ml	20-80 ml
LONG (Duga kava)	160 ml	115-250 ml
COFFEE (Kava)	180 ml	100-240 ml
DOPPIO+ (Dvostruko+)	120 ml	80-180 ml
AMERICANO (AMERIČKA KAVA)	150 ml	70-480 ml
TEA (čaj)	150 ml	30-420 ml
HOT WATER (VRUĆA VODA)	250 ml	20-420 ml





17. SPREMANJE VLASTITOG PROFILA

Pomoću ovog aparata moguće je zapamtiti 6 različitih profila, od kojih je svaki povezana s različitim ikonom.



U svakom profilu u memoriji su pohranjene prilagodbe AROMA (Okusa) i LENGTH (Duljine) "MY" (Mojih) pića (vidi poglavlje "16).

Prilagođavanje napitaka , a redosljed kojim se sva pića prikazuju temelji se na frekvenciji odabira.

Za odabir ili unos profila pritisnite na profil koji se trenutno koristi (B11), pritisnite  (B10) ili  (B8) dok ne vidite željeni profil i pritisnite ga.





Imajte na umu!

- Profil  "GUEST" (Gost): odabirom ovog profila možete praviti napitke s tvorničkim postavkama. Funkcija  nije aktivna.
- Možete promijeniti naziv svog profila tako da se povežete s aplikacijom DeLonghi Coffee Link.

Da biste prilagodili ikonu profila, postupite na sljedeći način:

1. Odaberite profil (B11);
2. Odaberite "Customise" (Personaliziraj);

3. Pritisnite  (B10) ili  (B8) dok se na zaslonu (B) ne pojavi željena ikona, a zatim je odaberite;
4. Potvrdite odabir  OK "": aparat se vraća na početnu stranicu.

18. ČIŠĆENJE

18.1 Čišćenje uređaja

Sljedeći dijelovi aparata moraju se redovito čistiti:

- unutarnji krug aparata;
- spremnik taloga kave (A10);
- posuda za prikupljanje kondenzata (A14);
- spremnik za vodu (A16);
- kljunovi za izlaženje kave (A8);
- lijevak za uvođenje mljevene kave (A4);
- infuzer (A19), dostupna nakon otvaranja servisnih vrata (A18);
- spremnik mlijeka (D);
- "Mix carafe" (Vrč za miješanje) (E);
- mlaznica za vruću vodu/paru (A9);
- upravljačka ploča (B).



Pozornost!

- Za čišćenje uređaja, ne koristite otapala, abrazivna sredstva niti alkohol. Sa superautomatskim aparatima De'Longhi, nije potrebna uporaba kemijskih aditiva za čišćenje aparata.
- Nijedna komponenta aparata ne može se prati u stroju za pranje posuda, osim spremnika za mlijeko (D), "Mix carafe" (Vrča za miješanje) i rešetke sabirnice (A13).
- Za uklanjanje naslaga i taloga kave ne koristite metalne predmete jer mogu oštetiti metalne ili plastične površine.

18.2 Čišćenje unutarnjeg kruga aparata

Za periode nekorisćenja dulje od 3/4 dana preporuča se prije uporabe aparata, uključivanje i izvođenje:

1. 2/3 ispiranja odabirom funkcije "Rinse" (Ispiranje) (stavak "8.1 Ispiranje ");
2. ispuštanja vruće vode, na nekoliko sekundi (poglavlje "12. Isporuka vruće vode").



Imajte na umu!

Normalno je da nakon izvođenja funkcije postoji voda u spremniku taloga kave (A10).

18.3 Čišćenje spremnika taloga kave

Kada se na zaslonu (B) pojavi "EMPTY GROUNDS CONTAINER" (ISPRAZNITE SPREMNIK TALOGA KAVE), potrebno je izvršiti njegovo pražnjenje i čišćenje. Sve dok se spremnik taloga kave (A10) ne očisti, uređaj ne može praviti kavu. Aparat ukazuje na potrebu pražnjenja spremnika, čak i ako nije pun, ako je od prve pripreme

proteklo 72 sata (kako bi mjerenje 72 sata bilo ispravno aparat se nikada ne smije isključiti postavljanjem glavne sklopke).



Pozornost! Opasnost od opekotina

Ako napravite uzastopno nekoliko cappuccina, metalni pladanj za šalice (A11) postaje vruć. Pričekajte da se ohladi prije dodirivanja i samo ga uhvatite s prednje strane.

Za vršenje čišćenja (aparat uključen):

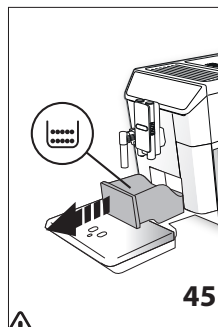

1. Izvucite sabirnicu kapljica (A14) (sl. 45), ispraznite i očistite je.
2. Ispraznite i pažljivo očistite spremnik taloga (A10), vodeći računa da uklonite sve ostatke koji su se natložili na dnu: isporučeni kist (C5) je opremljena lopaticom koja je pogodna za ovu operaciju.

Pozornost!

Kada izvucete sabirnicu kapljica obavezno je uvijek ispraznite i spremnik taloga kave, iako je tek malo napunjen. Ako se to ne učini, prilikom spremanja sljedećih kava, spremnik se može napuniti više nego što se očekivalo i dovesti do začepljenja aparata.

18.4 Čišćenje posude za prikupljanje kondenzata



Pozornost!

Posuda za prikupljanje kapljica (A14) je opremljena s pokazivačem razine (A12) (crvene boje) sadržane vode (sl. 46). Prije nego što pokazatelj izviri iz pladnja za šalice (A11), ispraznite i očistite posudu, jer se voda može prelići s ruba i oštetiti uređaj, radnu površinu ili okolno područje.

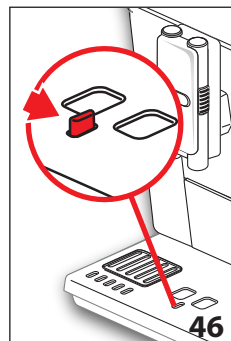

Za uklanjanje sabirnice kapljica postupite na slijedeći način:

1. Izvadite sabirnicu kapljica i spremnik taloga kave (A10) (sl. 45);
2. Ispraznite sabirnicu kapljica i spremnik taloga kave i operite ih;
3. Vratite sabirnicu kapljica zajedno sa spremnikom taloga kave.

18.5 Čišćenje unutrašnjosti aparata



Opasnost od strujnog udara!

Prije bilo kojeg postupka čišćenja unutarnjih dijelova morate isključiti aparat (vidi "7. Isključivanje aparata") i iskopčajte utikač iz utičnice. Nikada nemojte uranjati uređaj u vodu.

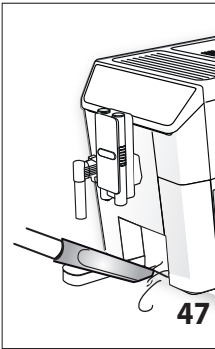

1. Provjerite povremeno (jednom mjesečno) da unutrašnjost stroja (dostupna nakon vađenja za prikupljanje kapljica - A14) nije prljava.
2. Ako je potrebno, pomoću isporučene četke (C5) uklonite naslage kave.
3. Usisivačem očistite sve ostatke kave (sl. 47).

18.6 Čišćenje spremnika za vodu

1. Povremeno očistite spremnik za vodu (A16) (otprilike jednom mjesečno) i pri svakoj promijeni filtra za vodu (C4) (ako je predviđeno) s vlažnom krpom i malo blagog deterdženta: temeljito isperite prije ponovnog punjenja i postavljanja spremnika;
2. Uklonite filtar (ako je prisutan) i isperite pod tekućom vodom;
3. Vratite filtar (ako je predviđeno), napunite spremnik vodom i ponovno umetnite spremnik;
4. (Samo za modele s filtrom za omekšavanje vode) Ispustite 100 ml vode za ponovno aktiviranje filtra.

18.7 Čišćenje mlaznica za ispuštanje kave

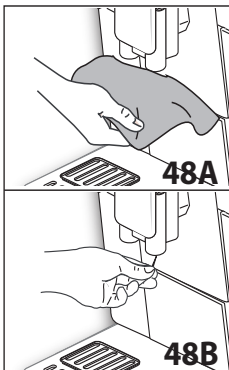

1. Povremeno očistite mlaznice za ispuštanje kave (A8) pomoću spužve ili krpe (sl. 48A);
2. Provjerite da rupe za raspršivanje kave nisu blokirane. Ako je potrebno uklonite naslage kave pomoću čačkalice (sl. 48B).

18.8 Čišćenje lijevka za uvođenje mljevene kave

Povremeno kontrolirajte (otprilike jednom mjesečno) lijevak za uvođenje mljevene kave (A4) nije začepljen. Ako je potrebno, pomoću isporučene četke (C5) uklonite naslage kave.



18.9 Čišćenje infuzera

Infuzer (A19) se mora očistiti barem jednom mjesečno.



Pozornost!

Infuzer se ne može izvaditi kada je aparat uključen.

1. Provjerite je li stroj pravilno isključen (pogledajte poglavlje "7. Isključivanje aparata");
2. Izvadite spremnik za vodu (A16) (sl. 3);
3. Otvorite servisna vrata (A18) (sl. 49) postavljena s desne strane;

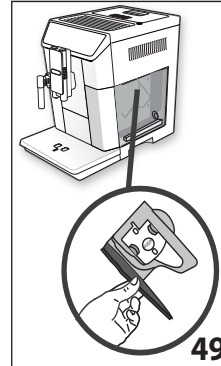

4. Pritisnite prema unutra dvije obojene tipke za otpuštanje i istovremeno izvucite infuzer van (sl. 50);
5. Potopite infuzer na oko 5 minuta u vodu, a zatim ga isperite tekućom vodom;



Pozornost!

ISPERITE SAMO S VODOM

BEZ DETERDŽENATA - BEZ PERILICE POSUĐA

Očistite infuzer bez upotrebe deterdženta jer bi ga mogli oštetiti.

6. Koristeći četku (C5) očistite moguće naslage kave na sjedištu infuzera, koji se mogu vidjeti kroz otvor infuzera;
7. Nakon čišćenja, vratite infuzer postavljanjem u nosač (sl. 51); zatim pritisnite na natpis PUSH (Gurni) sve dok ne čujete klik;



Imajte na umu!

Ako je vraćanje infuzera teško, potrebno je (prije postavljanja) njegovo vraćanje na ispravnu veličinu pritiskanjem na dvije poluge, kao što je prikazano na sl. 52.

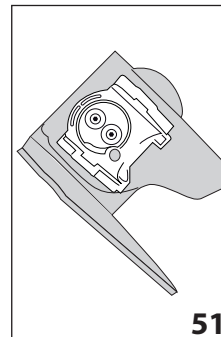

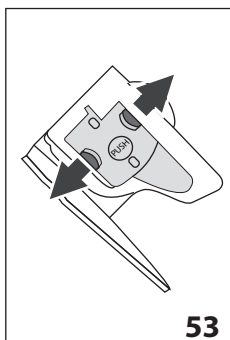

8. Jednom postavljen, uvjerite se da su dvije obojene tipke kliknule prema vani (sl. 53);
9. Zatvorite vrata infuzora;
10. Vratite spremnik za vodu.

53

18.10 Čišćenje spremnika mlijeka

Za održavanje učinkovitih uređaja za pjenjenje mlijeka, očistite posudu za mlijeko (D), kako je opisano u nastavku, svaka dva dana:

1. Izvucite poklopac (D2);
2. Skinite ispusnu cijev mlijeka (D5) i odvodnu cijev (D4) (sl. 54);
3. Okrenite ručicu za podešavanje pjene (D1) u smjeru suprotnom od kazaljke na satu sve do položaja "INSERT" (Umetni) (sl. 54) i izvucite je prema gore;

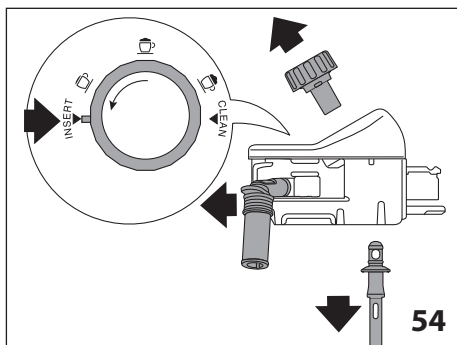

54

4. Temeljito operite dijelove toplom vodom i blagim deterdžentom. **Svi dijelovi se mogu prati u perilici posuđa, ali ih je potrebno staviti u gornju košaru** Obratite posebnu pozornost na odsutnost ostataka mlijeka u otvorima i u utoru ispod ručice (sl. 55) ne ostanu ostaci mlijeka: po potrebi, očistite utor čačkalicom;
5. Isperite unutarnju stranu kućišta ručice za podešavanje pjene s tekućom vodom (sl. 56);
6. Također provjerite da dovodna i ispusna cijev nisu blokirani ostacima mlijeka;
7. Vratite ručicu umetanjem u blizini natpisa "INSERT" (Umetni), dovodnu i ispusnu cijev mlijeka;
8. Vratite poklopac na posudu za mlijeko (D3).

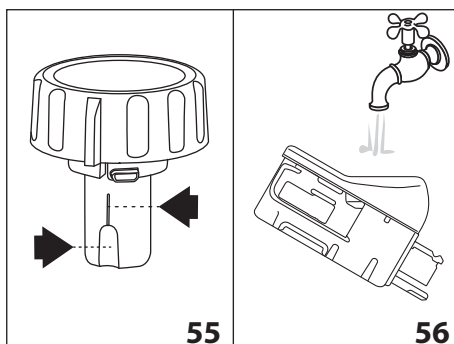

55

56

18.11 Čišćenje mlaznice za vruću vodu/paru

Očistite mlaznicu (A9) nakon svakog pripremanja mlijeka, sa spužvom, uklanjajući ostatke mlijeka koji se nalaze na brtvama (sl. 23).

18.12 Čišćenje "Mix carafe" (Vrča za miješanje) (E)

Očistite vrču nakon svake pripreme, kako je dolje opisano:

1. Podignite poklopac (E1) i uklonite lijevak (E2) pritiskom na gumb za otpuštanje (E6) i podignite ga (sl. 28);
2. Iz lijevka izvucite cijev za isporuku pare (E3) i "choco" (E4) ili "aero" miješalice (E7);
3. Temeljito operite dijelove toplom vodom i blagim deterdžentom. **Svi dijelovi se mogu prati u perilici posuđa, ali ih je potrebno staviti u gornju košaru.**
4. Zatim ponovno sastavite sve komponente.



Imajte na umu!

Normalno je tijekom čišćenja, a nakon pripremanja vruće čokolade, na miješalici pronaći ostatke: to su tragovi željeza koji se nalaze u kakaou, a privlače ih magneti za miješalice.



19. UKLANJANJE KAMENCA



Pozornost!

- Prije uporabe uvijek pročitajte upute i oznake na pakiranju sredstva za uklanjanje kamenca.
- Preporučuje se isključiva uporaba sredstva za uklanjanje kamenca De'Longhi. Uporaba neodgovarajućih sredstva za uklanjanje kamenca, kao i redovito provođenje uklanjanja kamenca, može dovesti do pojave nedostataka koji nisu obuhvaćeni jamstvom proizvođača.

Izvršite uklanjanje kamenca aparata kada na se na zaslonu (B1) pojavi "DESCALING NEEDED - PRESS OK TO START (~45min)



(**POTREBNO UKLANJANJE KAMENCA - OK ZA POČETAK**): Ako želite odmah nastaviti s uklanjanjem kamenca, pritisnite (✓) "OK" i slijedite operacije od točke 4.

Da biste odgodili uklanjanje kamenca za kasnije, pritisnite "ESC": na zaslonu simbol (⏸) podsjeća da treba izvršiti

uklanjanje kamenca iz uređaja (poruka se ponavlja pri svakom uključivanju).

Za ulaz u izbornik za uklanjanje kamenca:

1. Pritisnite "⚙️" (B2) za ulaz u izbornik;
2. Pritisnite "⏪" (B10) ili "⏩" (B8) dok se na zaslonu ne pojavi "DESCALING (UKLANJANJE KAMENCA)";
3. Pritisnite "▶️" za početak ciklusa za uklanjanje kamenca i slijedite upute na zaslonu;
4. "REMOVE WATER SOFTENER FILTER" (Uklonite filtar omekšivača vode) (sl. 57); izvadite spremnik za vodu (A16), uklonite filtar (C4) (ako je prisutan), ispraznite spremnik za vodu. Pritisnite "➡️ NEXT";

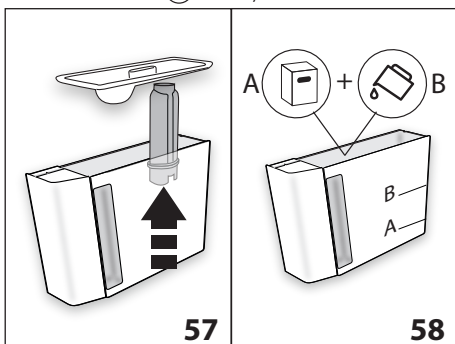

5. "ADD DE'LONGHI DESCALER (LEVEL A) AND WATER (UP TO LEVEL B)" (Dodajte De'Longhi sredstvo za uklanjanje kamenca (Razina A) i vodu (do razine B)) (sl. 58); ulijte u spremnik sredstvo za uklanjanje kamenca do razine A (što odgovara pakiranju od 100 ml) utisnite na unutrašnjosti spremnika; zatim dodajte vodu (jedan litar) dok ne dođete do razine B; vratite spremnik za vodu. Pritisnite "➡️ NEXT";

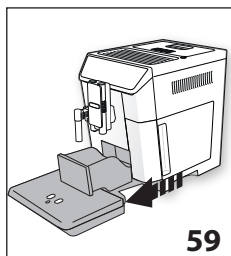

7. "PLACE 2L CONTAINER UNDER SPOUTS PRESS OK TO START DESCALING" (Postavite spremnik 2 l i pritisnite ok za početak): Postavite ispod mlaznice za vruću vodu/paru (C6) i ispod mlaznice za kavu (A8) prazan spremnik minimalnog kapaciteta od 2 litre (sl. 8);

6. "EMPTY GROUNDS CONTAINER AND DRIP TRAY" (Ispraznite spremnik taloga kave i sabirnicu kapljica) (sl. 59): uklonite, ispraznite i vratite posudu za prikupljanje kapljica (A14) i spremnik taloga kave (A10). Pritisnite "➡️ NEXT";

Pozornost! Opasnost od opekotina

Iz mlaznice za vruću vodu/paru i mlaznice za kavu izlazi vruća voda koja sadrži kiseline. Stoga, obratite pozornost da ne dođete u kontakt sa vrućom vodom.

8. Pritisnite "✔️ OK" za potvrdu stavljanja rastvora za uklanjanje kamenca. Zaslon prikazuje "DESCALING UNDERWAY, PLEASE WAIT" (Uklanjanje kamenca u tijeku, molimo pričekajte): pokreće se program za uklanjanje kamenca i otopina za uklanjanje kamenca izlazi iz mlaznice za vruću vodu i mlaznice za kavu, automatski vršeci niz ispiranja u intervalima kako bi se uklonili ostatci kamenca iz unutrašnjosti aparata;

Nakon otprilike 25 minuta aparat zaustavlja uklanjanje kamenca;

9. "RINSE AND FILL WATER TANK UP TO MAX LEVEL" (Isperite spremnik za vodu i napunite do maks. razine) (sl. 5): uređaj je spreman za ispiranje sa svježom vodom. Ispraznite posudu koja se koristi za sakupljanje otopine za uklanjanje kamenca i izvadite spremnik za vodu, ispraznite ga, isperite ga pod tekućom vodom, napunite ga do MAX razine, vratite ga u uređaj;
10. "PLACE 2L CONTAINER UNDER SPOUTS PRESS OK TO START RINSING" (Postavite spremnik 2 l ispod mlaznica i pritisnite OK za početak ispiranja): Vratite na mjesto praznu posudu koja se koristi za sakupljanje otopine za uklanjanje kamenca ispod mlaznice za kavu i vruću vodu/paru (sl. 8) i pritisnite "✔️ OK";
11. Vruća voda najprije izlazi iz mlaznice za kavu, a zatim iz mlaznice za vruću vodu, a na zaslonu se prikazuje "RINSING UNDERWAY, please wait" (Ispiranje u tijeku, molimo sačekajte);
12. Kada voda u spremniku završi, ispraznite spremnik upotrebljen za sakupljanje vode ispiranja;
13. (Ako je filtar instaliran) "INSERT FILTER INTO ITS HOUSING" (Postavite filtar na njegovo mjesto) (sl. 60). Pritisnite "➡️ NEXT" i izvucite spremnik za vodu, a ako je prethodno uklonjen, vratite filtar za omekšavanje vode;

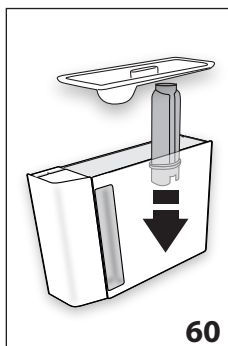

14. "RINSE AND FILL WATER TANK UP TO MAX LEVEL" (Isperite spremnik za vodu i napunite do maks. razine) (sl. 5): Napunite spremnik do MAX razine svježom vodom;
15. "INSERT WATER TANK" (Umetnite spremnik za vodu) (sl. 6): Vratite spremnik za vodu;

16. "PLACE 2L CONTAINER UNDER SPOUTS PRESS OK TO START RINSING" (Postavite spremnik 2 l ispod mlaznica i pritisnite OK za početak ispiranja):
Vratite na mjesto praznu posudu koja se koristi za sakupljanje otopine za uklanjanje kamenca ispod mlaznice za kavu i vruću vodu/paru (sl. 8) i pritisnite "✓ OK";
17. Vruća voda izlazi iz mlaznice za vruću vodu, a na zaslonu se prikazuje "RINSING UNDERWAY" (Ispiranje u tijeku).
18. "EMPTY DRIP TRAY" (Ispraznite sabirnicu kapljica) (sl. 45):
Na kraju ispiranja, uklonite, ispraznite i vratite posudu za prikupljanje kapljica (A14) i spremnik taloga kave (A10): pritisnite "➤ NEXT";
19. "DESCALE COMPLETE" (Proces uklanjanja kamenca završen): pritisnite "✓ OK";
20. "FILL TANK WITH FRESH WATER" (Napunite spremnik svježom vodom): ispraznite posudu koja se koristi za sakupljanje vode za ispiranje, izvadite spremnik za vodu i napunite ga svježom vodom do MAX razine, vratite ga u uređaj.

Na ovaj način je završeno uklanjanje kamenca.

i Imajte na umu!

- Ako se proces uklanjanja kamenca ne završi ispravno (npr. zbog nestanka struje) preporuča se ponavljanje cijelog postupka;
- Normalno je da nakon izvođenja ciklusa uklanjanja kamenca postoji voda u spremniku taloga kave (A10).
- U slučaju da je spremnik za vodu nije napunjen do maksimalne razine, uređaj zahtijeva treće ispiranje: ovo je potrebno kako bi se osiguralo da nema sredstva za uklanjanje kamenca u unutarnjim krugovima uređaja. Prije početka ispiranja, ne zaboravite isprazniti sabirnicu kapljica;
- Mogući zahtjev uređaja za dva vrlo bliska ciklusa za uklanjanje kamenca treba smatrati normalnim, kao posljedicu naprednog sustava upravljanja ugrađenog na stroju

20. PROGRAMIRANJE TVRDOĆE VODE

Poruka "DESCALING NEEDED - PRESS OK TO START (~45min)"
"!" Potrebno uklanjanje kamenca - OK za početak prikazuje se na zaslonu poslije određenog perioda rada, što zavisi od tvrdoće vode.

Uređaj je tvornički postavljen na 4. razinu tvrdoće vode. Ako želite, moguće je programirati aparat na osnovu stvarne tvrdoće vode koju imate u različitim regijama, mijenjajući na taj način učestalost procesa uklanjanja kamenca.

20.1 Mjerenja tvrdoće vode

1. Izvadite iz pakiranja reaktivnu traku "TOTAL HARDNESS TEST" (Ukupna tvrdoća vode) (C1), priloženu uputama na engleskom jeziku.
2. Uronite traku potpuno u čašu vode na oko jednu sekundu.

3. Izvadite traku iz vode i lagano je protresite. Nakon otprilike jedne minute formiraju se 1, 2, 3 ili 4 kvadrata crvene boje, a ovisno o tvrdoći vode svaki kvadrat odgovara 1 razini.

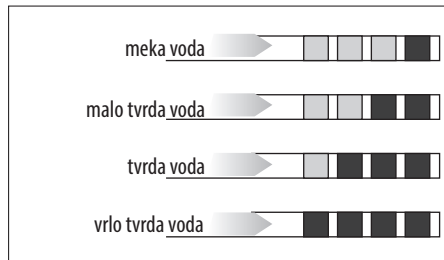

20.2 Postavka tvrdoće vode

1. Pritisnite "⚙️" (B2) za ulaz u izbornik;
 2. Pritisnite "⬅️" (B10) ili "➡️" (B8) dok se na zaslonu (B) ne pojavi "💧 WATER HARDNESS" (Tvrdoća vode);
 3. Za promjenu izabrane razine, pritisnite simbol tvrdoće sve dok se na zaslonu ne pojavi željena razina (Razina 1 = meka voda, Razina 4 = vrlo tvrda voda);
 4. Pritisnite "⏪" ESC" za povratak na početnu stranicu.
- Sada je aparat programiran prema novoj postavci tvrdoće vode.

21. FILTAR ZA OMEKŠAVANJE VODE

Neki modeli se isporučuju s filtrom za omekšavanje vode (C4): ako vaš model nije opremljen, savjetujemo Vam da ga kupite kod ovlaštenih De'Longhi servisnih centara.

Slijedite dolje navedene upute za pravilnu uporabu filtra.

21.1 Instaliranje filtra

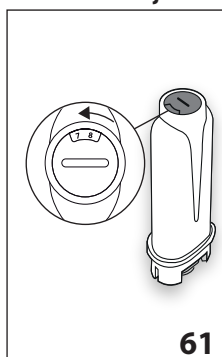

1. Ukloniti filter (C4) iz pakiranja;
2. Pritisnite "⚙️" (B2) za ulaz u izbornik;
3. Pritisnite "⬅️" (B10) ili "➡️" (B8) dok se na zaslonu ne pojavi "💧 WATER FILTER" (Filtar za vodu);
4. Pritisnite "⏪";
5. "TURN DATE INDICATOR TO DISPLAY NEXT 2 MONTHS" (Zakrenite datumski disk dok se ne pikažu sljedeća 2 mjeseca korištenja) (sl. 61):

zakrenite datumski disk kako biste prikazali sljedeća 2 mjeseca korištenja. Pritisnite "➤ NEXT";

i **Imajte na umu**

filtrar traje dva mjeseca ako se aparat koristi normalno, ali ako uređaj ostaje neupotrijebljen s instaliranim filtrom, traje maksimalno do 3 tjedna.

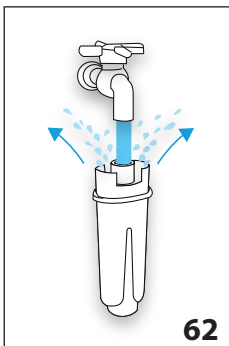

6. "RUN WATER INTO FILTER HOLE UNTIL IT COMES OUT FROM OPENINGS" (Pustite vodu u filter sve dok ne počne izlaziti iz otvora) (sl. 62): Da biste aktivirali filter, pustite vodu iz slavine u otvor za filtra kao što je prikazano na slici, sve dok voda ne počne izlaziti iz bočnih otvora dulje od jedne minute. Pritisnite "➤ NEXT";

7. Izvucite spremnik (A16) aparata i napunite ga vodom.

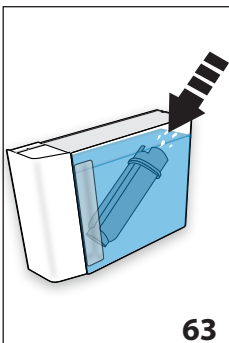



8. "IMMERSE FILTER IN THE WATER TANK LETTING AIR BUBBLES ESCAPE" (Umetnite filter u spremnik vode i ostavite da izađu mjehurići zraka) (sl. 63): Postavite filter u spremnik za vodu i potpuno ga uronite nekoliko desetina sekundi, naginjući i blago ga pritiskajući kako bi izašli svi mjehurići zraka. Pritisnite "➤ NEXT";

9. "INSERT FILTER INTO ITS HOUSING AND PUSH IT DOWN TO BOTTOM" (Umetnite filter na njegovo mjesto i gurnite ga do kraja): Umetnite filter u odgovarajuće kućište (A17-sl. 60) i pritisnite ga do kraja. Pritisnite "➤ NEXT";
10. "INSERT WATER TANK" (Umetnite spremnik za vodu): Zavorite spremnik s poklopcem (A15), a zatim ga postavite u aparat.
11. "PLACE 0.5L CONTAINER UNDER SPOUTS, PRESS OK TO FILL FILTER" (Stavite posudu od 0,5 litara ispod mlaznica, pritisnite OK za punjenje filtra) (sl. 8): stavite spremnik pod mlaznicu za vruću vodu/paru (C6) i pritisnite "✓ OK": isporuka počinje i zaustavlja se automatski.





Na zaslonu, pored vremena, pojavljuje se simbol  koji pokazuje da je filter aktiviran. Sada možete nastaviti s korištenjem aparata.

11.1 Zamjena filtra

Zamijenite filter (C4) kada se na zaslonu (B1) prikaže "REPLACE WATER FILTER, PRESS OK TO START"  (ZAMIJENITE FILTAR ZA VODU, PRITISNITE OK ZA POČETAK): Ako želite odmah nastaviti s zamjenom, pritisnite "✓ OK" i slijedite operacije od točke 4.

Da biste odgodili zamjenu filtra za kasnije, pritisnite  ESC: na zaslonu simbol  podsjeća da treba izvršiti zamjenu filtra.

Za zamjenu, slijedite ove korake:

1. Izvadite spremnik za vodu (A16) i istrošeni filter;
2. Uklonite novi filter iz pakiranja;
3. Pritisnite  (B2) za ulaz u izbornik;
4. Pritisnite  (B10) ili  (B8) dok se na zaslonu ne pojavi "WATER FILTER" (Filtar za vodu);
5. Pritisnite ;
6. Na zaslonu se prikazuje "REPLACE FILTER" (Zamijenite filter);
7. Pritisnite ;
8. Nastavite slijedeći korake ilustrirane u prethodnom stavku iz točke 5.









Sada je filter aktiviran i može se pristupiti korištenju aparata.

i **Imajte na umu!**

Kada su protekla dva mjeseca (vidi datum), ili ako se aparat ne koristi 3 tjedna, pristupite zamjeni filtra čak i ako stroj to ne zahtijeva.

8.1 Uklanjanje filtra

Ako želite nastaviti koristiti aparat bez filtra (C4), morate ga ukloniti i prijaviti njegovo uklanjanje. Postupite na slijedeći način:

1. Izvadite spremnik za vodu (A16) i istrošeni filter;
2. Pritisnite  (B2) za ulaz u izbornik;
3. Pritisnite  (B10) ili  (B8) dok se na zaslonu ne pojavi "WATER FILTER" (Filtar za vodu);
4. Pritisnite ;
5. Na zaslonu se prikazuje  REMOVE FILTER" (Uklonite filter);
6. Pritisnite ;
7. " CONFIRM REMOVE FILTER?" (Potvrdite uklanjanje filtra?): pritisnite "✓ OK" (ako se želite vratiti na izbornik postavki pritisnite  ESC");
8. " FILTER REMOVED" (Filtar uklonjen): uređaj je pohranio promjenu. Pritisnite "✓ OK" za povratak na početnu stranicu.

i **Imajte na umu!**

Kada su protekla dva mjeseca (vidi datum), ili ako se aparat ne koristi 3 tjedna, pristupite uklanjanju/zamjeni filtra čak i ako stroj to ne zahtijeva.

22. TEHNIČKI PODACI

Plak:	220-240 V~ 50/60 Hz max. 10 A
Snaga:	1450 W
Plak:	1,9 MPa (19 bar)
Kapacitet spremnika za vodu:	2 l
Dimenzije ŠxDxV:	260x480x375 mm
Duljina kabela:	1750 mm
Težina:	12,6 kg
Maksimalni kapacitet spremnika zrna:	400 g
Frekvencijski pojas:	2400 - 2483,5 MHz
Maksimalna snaga odašiljanja	10 mW



Ovaj proizvod je u skladu s Uredbom (EZ) br. 1935/2004 o materijalima i proizvodima koji dolaze u kontakt s prehrambenim proizvodima.

23. ODLAGANJE







Nemojte bacati uređaj zajedno sa kućnim otpadom, već ga predajte u službeni centar za sakupljanje otpada.

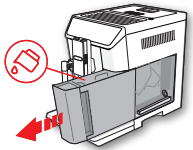
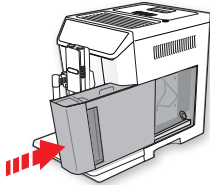
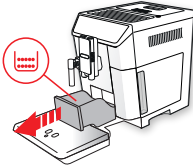

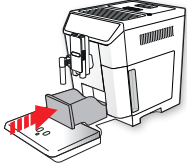
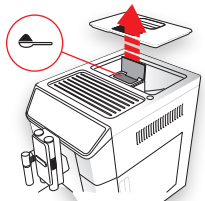
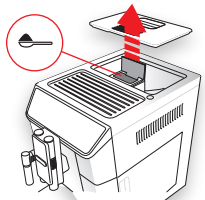
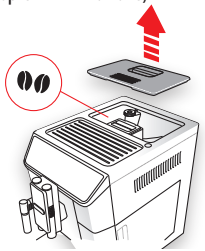

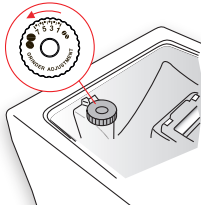



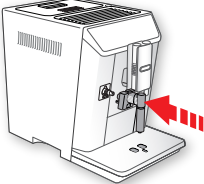
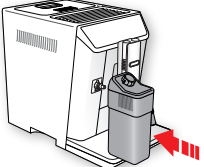

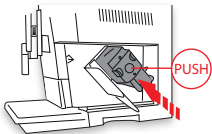
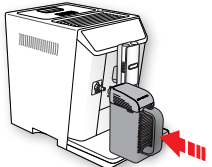
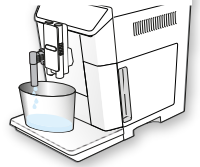
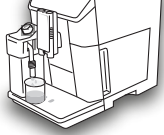



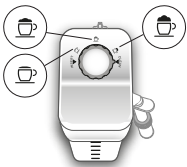

24. PORUKE PRIKAZANE NA ZASLONU













PRIKAZANA PORUKA	MOGUĆI UZROK	RJEŠENJE
<p>FILL TANK WITH FRESH WATER (NAPUNITE SPREMNIK SVJEŽOM VODOM)</p> 	Voda u spremniku (A16) nije dovoljna.	Napunite spremnik vodom i/ili ga ispravno postavite, pritiskom do kraja, dok se ne čuje klik.
<p>INSERT WATER TANK (UMETNITE SPREMNIK ZA VODU)</p> 	Spremnik (A16) nije ispravno umetnut.	Ispravno postavite spremnik, pritiskom do kraja.
<p>ISPRAZNITE SPREMNIK TALOGA KAVE</p> 	Spremnik taloga kave (A10) je pun.	Ispraznite spremnik taloga kave, posudu za prikupljanje kapljica (A14) i izvršite čišćenje, a zatim ih vratite u uređaj. Važno: kada izvučete sabirnicu kapljica obavezno je uvijek isprazniti i spremnik taloga kave, iako je tek malo napunjen. Ako se to ne učini, prilikom spremanja sljedećih kava, spremnik se može napuniti više nego što se očekivalo i dovesti do začepljenja aparata.

PRIKAZANA PORUKA	MOGUĆI UZROK	RJEŠENJE
<p>VRATITE SPREMNİK TALOGA KAVE</p> 	<p>Nakon čišćenja spremnik taloga kave nije ispravno postavljen (A10).</p>	<p>Izvadite sabirnicu kapljica (A14) i postavite spremnik taloga kave.</p>
<p>ADD PRE-GROUND COFFEE MAX. 1 MEASURE (STAVITE MLJEVENU KAVU MAKS. 1 MJERICU)</p>  <p>ESC</p>	<p>Izabrana je funkcija "ADD PRE-GROUND COFFEE" (Stavite mljevenu kavu), ali u lijevak (A4) nije stavljena mljevena kava.</p>	<p>Stavite mljevenu kavu u lijevak (sl. 14) i ponovite ispuštanje</p>
<p>ADD COFFEE MAX. 1 MEASURE (STAVITE KAVU MAKS. 1 MJERICU)</p>  <p>OK</p>	<p>Zahjeva se priprema LONG Coffee (DUGA kava) s prethodno mljevenom kavom</p>	<p>Stavite mljevenu kavu u lijevak (A4) (sl. 14) i pritisnite "OK" za nastavak i završetak ispuštanja.</p>
<p>FILL BEANS CONTAINER (Napunite spremnik zrna kave)</p>  <p>ESC</p>	<p>Nedostaju zrna kave. Lijevak (A4) za prethodno mljevenu kavu (A4) je začepljen.</p>	<p>Napunite spremnik zrna kave (A3 - sl. 12). Ispraznite lijevak pomoću četke (C5) kao što je opisano u st. "18.8 Čišćenje lijevka za uvođenje mljevene kave".</p>

PRIKAZANA PORUKA	MOGUĆI UZROK	RJEŠENJE
<p>GROUND TOO FINE. ADJUST MILL 1 CLICK WHILE IN OPERATION (MLJEVENJE JE PREFINO. TIJEKOM RADA MLINA PODESITE GA ZA 1 KLIK)</p>  <p> ESC</p>	<p>Mljevenje je prefino te kava izlazi presporo ili uopće ne izlazi.</p> <p>Ako je prisutan filtar za omekšavanje vode (C4), unutar kruga može doći do zračnog mjehura koji je blokirao doziranje.</p>	<p>Ponovite ispuštanje kave i okrećite gumb za podešavanje mljevenja u smjeru kazaljke na satu (A5) (sl. 11) za po jedan korak prema broju 7, dok mlin za kavu radi. Ako je, nakon što ste napravili najmanje 2 kave, isporuka još uvijek prespora, ponovite korekciju djelovanjem na gumb za podešavanje za još jedan korak (stav. "9.5 Podešavanje mlina za kavu"). Ako problem i dalje postoji, provjerite je li spremnik za vodu (A16) u potpunosti umetnut.</p> <p>Postavite mlaznicu za vruću vodu/paru (C6) u aparat i ispuštite malo vode sve dok protok ne postane regularan.</p>
<p>SELECT A Milder TASTE OR REDUCE PRE-GROUND COFFEE QUANTITY (ODABERITE BLAŽI OKUS ILI SMANJITE KOLIČINU MLJEVENE KAVE)</p>  <p> ESC</p>	<p>Upotrebjeno je previše kave.</p>	<p>Odaberite blaži okus pritiskom na "  AROMA" (Okus) (B6) ili smanjite količinu mljevene kave (maksimalno 1 mjerica).</p>
<p>INSERT WATER SPOUT (POSTAVITE MLAZNICU ZA VODU)</p> 	<p>Mlaznica za vodu (C6) nije postavljena ili je loše postavljena</p>	<p>Umetnite mlaznicu za vodu tako da je potpuno gurnete.</p>
<p>POSTAVITE POSUDU ZA MLIJEKO</p> 	<p>Posuda za mlijeko (D) nije ispravno postavljen.</p>	<p>Umetnite spremnik za mlijeko tako da ga potpuno gurnete (sl. 19).</p>

<p>INSERT INFUSER ASSEMBLY (Postavite grupu infuzera)</p> 	<p>Nakon čišćenja nije postavljen infuzer (A19).</p>	<p>Postavite infuzer kao što je opisano u st. "18.9 Čišćenje infuzera".</p>
<p>POSTAVITE "MIX CARAFE" (VRČ ZA MIJEŠANJE)</p> 	<p>Vrč (E) nije postavljen ispravno</p>	<p>Postavite vrč i gurnite ga do kraja</p>
<p>WATER CIRCUIT EMPTY PRESS OK TO START (KRUG VODE JE PRAZAN, PRITISNITE OK ZA NJEGOVO PUNJENJE)</p>  <p style="text-align: center;">✔ OK</p>	<p>Hidraulički krug je prazan</p>	<p>Pritisnite "✔ OK" i ispuštite vodu iz mlaznice (C6): ispuštanje se automatski zaustavlja. Ako problem i dalje postoji, provjerite je li spremnik za vodu (A16) u potpunosti umetnut.</p>
<p>PRESS OK TO START CLEANING PROCESS OR TURN MILK FROTH ADJUSTMENT DIAL (Pritisnite OK za vršenje čišćenja ili okrenite ručicu za pjenjenje mlijeka)</p>  <p style="text-align: center;">✔ OK</p>	<p>Posuda za mlijeko je postavljena s ručicom za podešavanje pjene (D1) u položaju "CLEAN" (Čišćenje).</p>	<p>Ako želite nastaviti s funkcijom CLEAN (Čišćenje), pritisnite "✔ OK" ili okrenite ručicu za podešavanje pjene na jedan od položaja mlijeka.</p>

<p>TURN DIAL TO <CLEAN> POSITION TO START CLEANING (Okrenite ručicu na <CLEAN (čišćenje)> za početak čišćenja)</p>  <p> ESC</p>	<p>Upravo je isporučeno mlijeko i zbog toga je potrebno očistiti unutarnje cijevi spremnika mlijeka (D).</p>	<p>Okrenite ručicu za podešavanje pjene (D1) u položaj "CLEAN" (Čišćenje) (sl. 21).</p>
<p>TURN THE MILK FROTH ADJUSTMENT DIAL TO MILK POSITION (Okrenite ručicu u položaj mlijeko)</p> 	<p>Posuda za mlijeko je postavljena s ručicom za podešavanje pjene (D1) u položaju "CLEAN" (Čišćenje).</p>	<p>Okrenite ručicu u položaj za željenu pjenu.</p>
<p>DESCALING NEEDED - PRESS OK TO START (POTREBNO UKLANJANJE KAMENCA - OK ZA POČETAK) (~45MIN)</p>  <p> ESC  OK</p>	<p>Označuje da je potrebno izvršiti uklanjanje kamenca iz aparata.</p>	<p>Pritisnite " OK" za početak uklanjanja kamenca ili " ESC" ako namjeravate to učiniti u drugo vrijeme. Potrebno je što prije izvršiti program za uklanjanje kamenca opisan u pog. "19. Uklanjanje kamenca".</p>
<p>REPLACE WATER SOFTENER FILTER PRESS OK TO START (Zamijenite filtar za omekšavanje vode, pritisnite OK za početak)</p>  <p> ESC  OK</p>	<p>Filtar za omekšavanje vode (C4) je istrošen.</p>	<p>Pritisnite " OK" za zamijenu ili uklanjanje filtra ili " ESC" ako želite to učiniti u drugo vrijeme. Slijedite upute iz pog. "21. Filtar za omekšavanje vode".</p>
<p>END PREPARATION? (PREKINITE PRIPREMU?)</p>  <p><u>DA</u> <u>NE</u></p>	<p>Tijekom pripreme hladnog napitka, pritisnuto je " STOP"</p> <p>Tijekom pripreme hladnog napitka, odgovarajući vrč je izvučen</p>	<p>Da biste potvrdili da je priprema završena, pritisnite "YES" (da); ako umjesto toga želite produžiti miješanje, pritisnite "NO" (ne).</p>



PRIKAZANA PORUKA	MOGUĆI UZROK	RJEŠENJE
CONTINUE MIXING? (NASTAVITE MIJEŠANJE?)  <u>DA</u> <u>NE</u>	Na kraju pripreme hladnih napitaka, moguće je produžiti miješanje za 2 puta, u maksimalnom trajanju od oko minute.	Ako je dobivena pjena zadovoljavajuća pritisnite "NO" (ne); ako umjesto toga želite produžiti miješanje, pritisnite "YES" (da).
GENERAL ALARM: REFER TO USER MANUAL / APP (OPĆI ALARM: POGLEDAJTE KORISNIČKI PRIRUČNIK ILI APLIKACIJU) 	Unutrašnjost aparata je vrlo prljava.	Pažljivo očistite aparat kao što je opisano u stavku "18. Čišćenje". Ako nakon čišćenja aparat još uvijek prikazuje poruku, obratite se servisnom centru.
	Podsjeća da je potrebno izvršiti uklanjanje kamenca aparata i/ili zamijeniti filtar (C4).	Potrebno je što prije izvršiti program za uklanjanje kamenca opisan u pog. "19. Uklanjanje kamenca" i/ili zamijeniti ili ukloniti filtar slijedeći upute u pog. "21. Filtar za omekšavanje vode".
	Ne zaboravite da je potrebno očistiti unutarnje cijevi spremnika mlijeka (D).	Okrenite ručicu za podešavanje pjene (D1) u položaj "CLEAN" (čišćenje) (sl. 21).
	Podsjeća da je potrebno zamijeniti filtar (C4).	Zamijenite ili uklonite filtar slijedeći upute u pog. "21. Filtar za omekšavanje vode".
	Ne zaboravite da je potrebno izvršiti uklanjanje kamenca iz aparata.	Potrebno je što prije izvršiti program za uklanjanje kamenca opisan u pog. "19. Uklanjanje kamenca".
	Pokazuje da je aktivirana funkcija automatskog uključivanja	Da biste deaktivirali funkciju, nastavite kako je opisano u stav. "8.6 Auto-start (Automatsko uključivanje)" 
	Označava da je aktivirana štednja energije.	Da biste deaktiviranje uštede energije, nastavite kako je opisano u st. "8.9 Ušteda energije" 
	Označava da je aparat u Bluetooth vezi s uređajem.	
	Označava da je aktiviran filtar (C4)	Da biste uklonili filtar, nastavite kako je opisano u pog. "21. Filtar za omekšavanje vode".
CLEANING UNDERWAY PLEASE WAIT (Čišćenje u tijeku, molimo sačekajte)	Aparat otkriva nečistoće u svojoj unutrašnjosti.	Pričekajte da uređaj postane spreman za uporabu i ponovno odaberite željeni napitak. Ako problem i dalje postoji obratite se ovlaštenom servisu.
APARAT JE PREVIŠE VRUĆ	Kontinuirana i produljena upotreba miješalica može uzrokovati pregrijavanje stroja	Pričekajte da se stroj ohladi.



25. RJEŠAVANJE PROBLEMA

U nastavku su navedeni neki od mogućih kvarova.

Ako se problem ne može riješiti na opisani način, morate kontaktirati tehničku pomoć.

PROBLEM	MOGUĆI UZROK	RJEŠENJE
Kava nije vruća.	Šalice nisu prethodno zagrijane.	Zagrijte šalice tako što ćete ih isprati vrućom vodom (Napomena: može se koristiti funkcija vruća voda).
	Infuzer se ohladio jer je prošlo 2/3 minuta od zadnje kave.	Prije spremanja kave, zagrijte infuzer ispiranjem, pomoću odgovarajuće funkcije (vidi st. "8.1 Ispiranje  ").
	Postavljena temperatura kave je niska.	Postavite u izborniku višu temperaturu kave (vidi st. "8.10 Temperatura kave  ").
Kava je slaba i ima malo pjene.	Mljevena kava je previše gruba.	Okrenite gumb za podešavanje mljevenja (A5) u suprotnom smjeru od kazaljke prema broju 1, dok mlin za kavu radi (sl. 11). Nastavite korak po korak dok ne dobijete zadovoljavajuću opskrbu. Učinak je vidljiv tek nakon napravljene 2 kave (pogledajte st. "9.5 Podešavanje mlina za kavu").
	Kava nije odgovarajuća.	Koristite samo mljevenu kavu za uređaje za espresso kavu.
Kava izlazi presporo ili u kapljicama.	Mljevena kava je previše fina.	Okrenite gumb za podešavanje mljevenja (A5) za po jedan korak prema broju 7 u smjeru kazaljke na satu, dok mlin za kavu radi (sl. 11). Nastavite korak po korak dok ne dobijete zadovoljavajuću opskrbu. Učinak je vidljiv tek nakon napravljene 2 kave (pogledajte st. "9.5 Podešavanje mlina za kavu").
Kava ne izlazi iz jednog ili oba kljuna mlaznice.	Kljunovi mlaznice za izlaženje kave (A8) su začepljeni.	Očistite kljunove čačalicom (sl. 48B).
Uređaj ne ispušta kavu	Aparat otkriva nečistoće u svojoj unutrašnjosti: na zaslonu se prikazuje "Cleaning underway (Čišćenje u tijeku)".	Pričekajte da uređaj postane spreman za uporabu i ponovno odaberite željeni napitak. Ako problem i dalje postoji obratite se ovlaštenom servisu.
Uređaj se ne uključuje	Priključak kabela za napajanje (C8) nije ispravno umetnut.	Potpuno umetnite priključak na mjesto na stražnjoj strani uređaja (sl. 1).
	Utikač nije spojen na utičnicu.	Priključite utikač u utičnicu (sl. 1).
	Glavna sklopka (A21) nije pritisnuta.	Pritisnite glavnu sklopku (sl. 2).
Infuser ne može biti izvađen	Isključivanje nije ispravno izvedeno	Isključite pritiskom na tipku  (A7) (vidi pog. "7. Isključivanje aparata").
Na kraju uklanjanja kamenca, uređaj zahtijeva treće ispiranje	Za vrijeme dva ciklusa ispiranja, spremnik (A16) nije napunjen do MAX razine	Nastavite prema zahtjevu uređaja, ali najprije ispraznite sabirnicu kapljica (A14), kako biste spriječili prelijevanje vode.

PROBLEM	MOGUĆI UZROK	RJEŠENJE
Mlijeko ne izlazi iz cijevi za ispuštanje mlijeka (D5)	Poklopac (D2) spremnika mlijeka (D) je prljav	Očistite poklopac mlijeka kako je opisano u st. "18.10 Čišćenje spremnika mlijeka".
Mlijeko ima velike mjehure ili izlazi prskanjem iz cijevi za ispuštanje mlijeka (D5) ili ima malo pjene	Mlijeko nije dovoljno hladno ili nije djelomično obrano.	Preporuča se uporaba obranog ili djelomično obranog mlijeka na temperaturi iz hladnjaka (oko 5 °C). Ako nije postignut željeni rezultat, pokušajte promijeniti marku mlijeka.
	Ručica za podešavanje pjene (D1) je loše podešena.	Prilagodite prema uputama iz pog. "10.2 Prilagodite količinu pjene".
	Poklopac (D2) ili ručica za podešavanje pjene (D1) posude za mlijeko su prljavi	Očistite poklopac mlijeka i ručicu posude za mlijeko kako je opisano u st. "18.10 Čišćenje spremnika mlijeka".
	Mlaznica vruće vode/pare (A9) je prljava	Očistite mlaznicu kao što je opisano u stav. "18.11 Čišćenje mlaznice za vruću vodu/paru".
Grijač šalica vruć, iako je isključen	Pripremljeno je nekoliko napitaka u brzom slijedu	
Čokolada nije dovoljno gusta	Upotrijebljeni praškasti pripravak za vruću čokoladu ne sadrži zgušnjivač.	Promijenite vrstu pripravka.
	Nije odabrana najveća gustoća.	Odaberite maksimalnu gustoću na posvećenom zaslonu. (vidi pog. "14. priprema vruće čokolade")
	Količine mlijeka i pripravka za vruću čokoladu nisu točne.	Slijedite upute navedene u pog. "14. priprema vruće čokolade"
	Umetnuta je pogrešna miješalica	Uklonite miješalicu aero (E7) i postavite miješalicu choc (E4)
Čokolada je hladna ili se stvaraju grudice	Miješalica (E4) i cijev za isporuku pare (E3) nisu ispravno umetnute u lijevak (E2).	Umetnite miješalicu i cijev za isporuku pare u lijevak.
	Nisu se slijedile upute.	Ulijte najprije u lijevak (E2) mlijeko/vodu, a zatim praškasti pripravak.
Tijekom čišćenja miješalice (E4) nailazi se na crne tragove	Magneti za miješanje privlače tragove željeza koji su prirodno prisutni u kakaou.	Očistite kao što je navedeno u stav. "18.12 Čišćenje "Mix carafe" (Vrča za miješanje) (E)".
Hladna kava nema pjenu ili ima malo pjene	Odabrana je "MIN" razina pjene	Odaberite "EXTRA" razinu pjene (vidi stav. "15.1 Priprema hladne kave")
	Miješalica nije prisutna ili je umetnuta pogrešna	Umetnite miješalicu aero (E7)
	Koristi se previše leda ili led neodgovarajuće veličine	Slijedite upute iz pog. "15. priprema hladnih napitaka"
	Kava nije prikladna ili je bila predugo otvorena	Koristite "svježu" kavu i poželjno je robusnog kvaliteta

PROBLEM	MOGUĆI UZROK	RJEŠENJE
Hladna kava je vruća	Koristio se malo leda i/ili led neodgovarajuće veličine	Slijedite upute iz pog. "15. priprema hladnih napitaka"
	Led se nije potpuno otopio	Nastavite miješati, pritiskom na "YES" (da) na kraju pripreme, kada se zahtjev pojavi na zaslonu
Hladno mlijeko nije pjenjeno il malo pjeni	Odabrana je količina "SMALL" (mala), ali je ulivena količina mlijeka za veliku šalicu	Slijedite upute iz pog. "15. priprema hladnih napitaka"
	Odabrana je "MIN" razina pjene	Odaberite "EXTRA" razinu pjene (vidi stav. "15.1 Priprema hladne kave")
	miješalica nije prisutna ili se koristi pogrešna	Umetnite miješalicu aero (E7)
	Mlijeko nije prikladno	Promijenite marku mlijeka
Hladno mlijeko je vruće	Koristi se vruće mlijeko ili na sobnoj temperaturi	Koristite mlijeko na temperaturi iz hladnjaka (5 °C).
Aparat nije u uporabi, ali emitira zvukove ili ispušta oblačiće pare	Aparat je spreman za uporabu ili je upravo isključen i nekoliko kapi kondenzata pada iz još uvijek topli isparivača	Ovaj fenomen je dio uobičajenog rada aparata; za ograničavanje ovog fenomena, ispraznite sabirnicu za kapljice.

Register Now 
www.delonghi.com/register

De'Longhi Appliances via Seitz, 47 31100 Treviso Italia www.delonghi.com

HE_ECAM65X.85_0918