

Register Now 
www.delonghi.com/register

EC0311

COFFEE MAKER
Instruction for use

커피 머신
사용설명서



DeLonghi

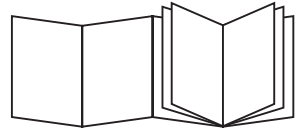

C

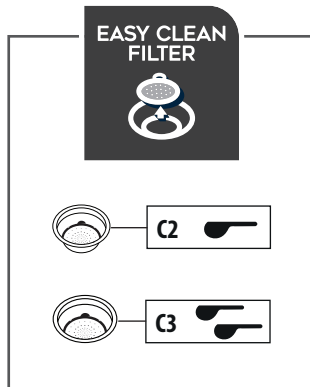
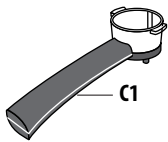

A

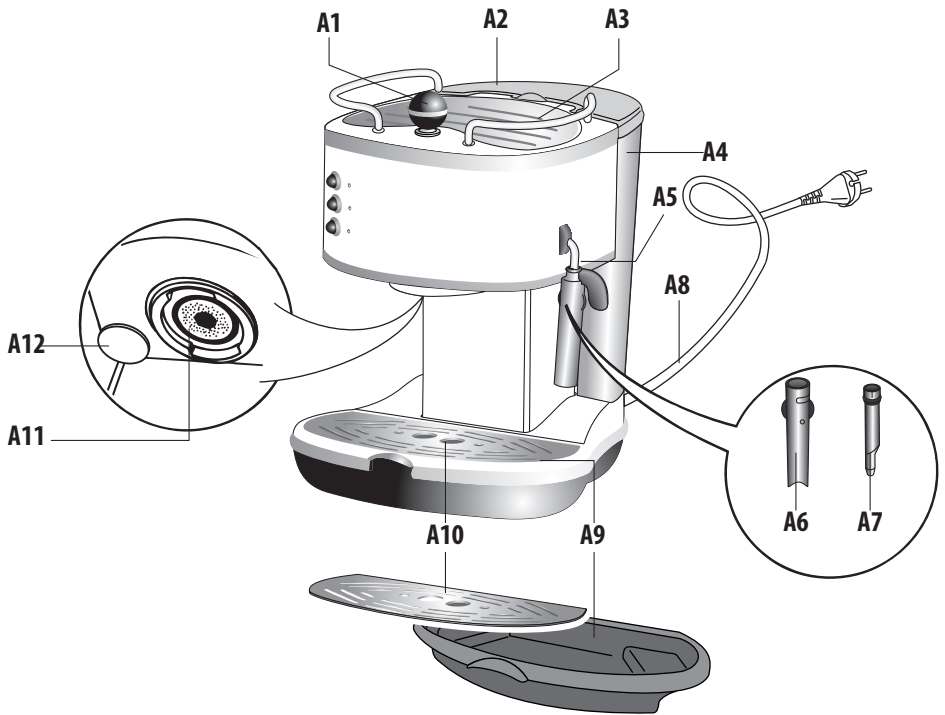

B

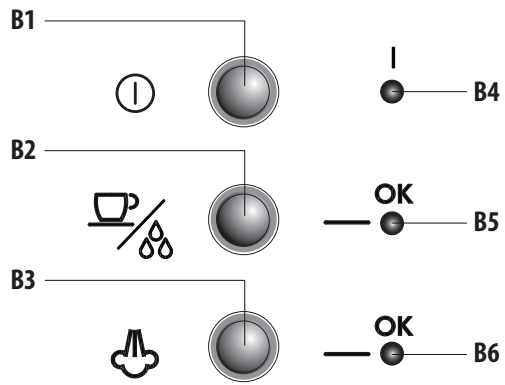

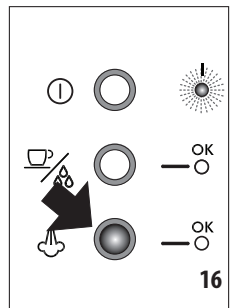
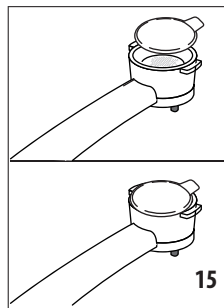
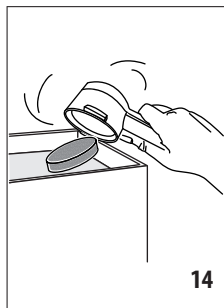
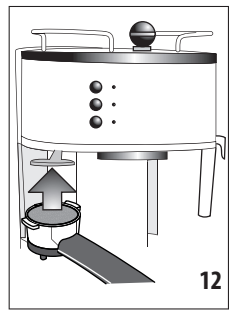
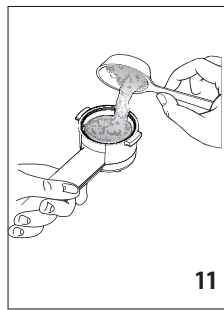
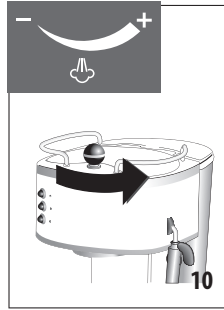
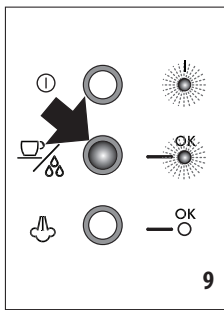
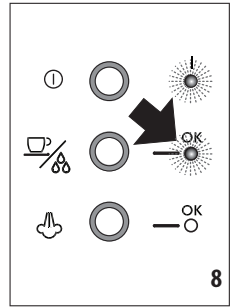
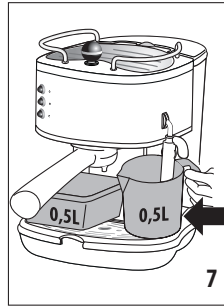
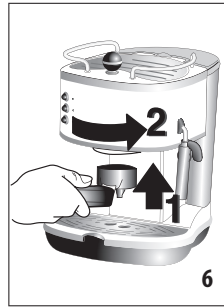
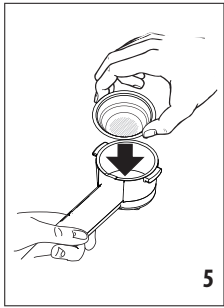
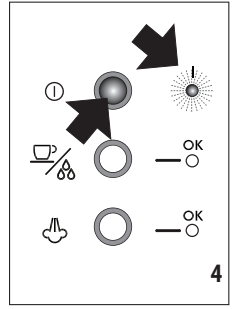
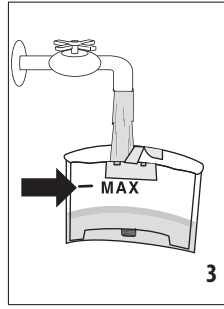
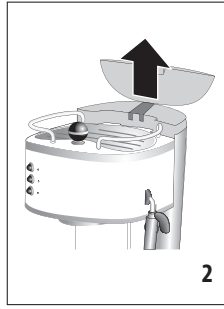
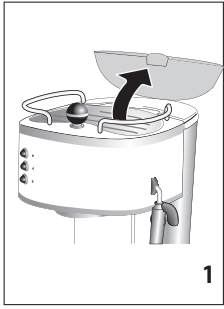

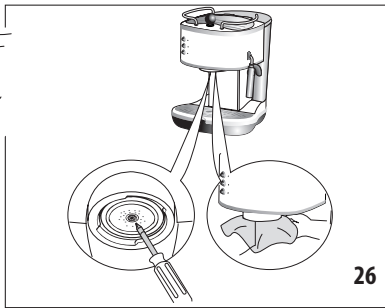
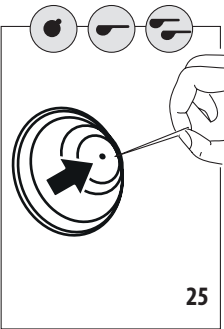
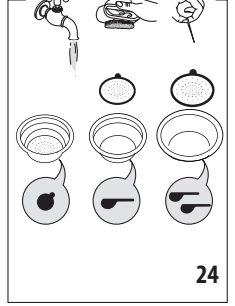
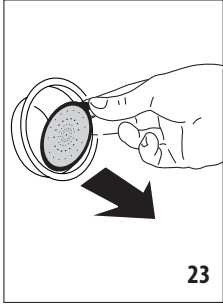
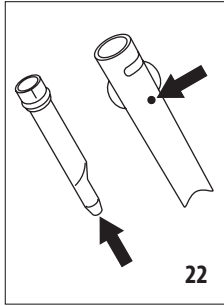
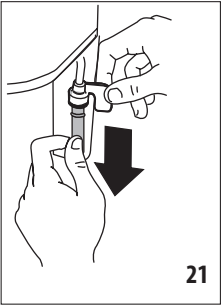
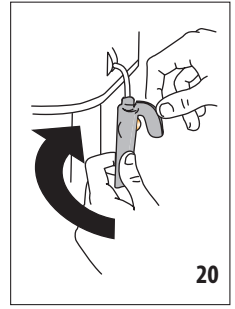
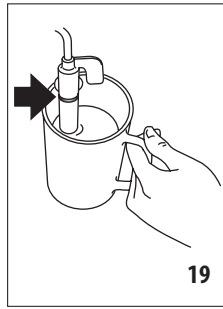
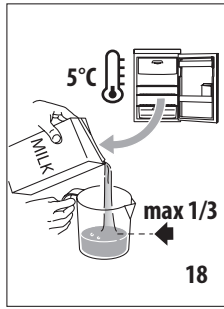
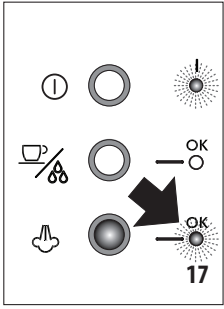

기본 안전 경고

- 신체 및 감각 기능에 장애가 있거나 지적 장애가 있는 사람, 경험과 지식이 부족한 사람 (어린이 포함)은 그들의 안전을 책임지는 사람이 기기 사용을 감독하거나 지침을 내릴 때만 이 기기를 이용할 수 있습니다.
- 어린이가 기기로 장난을 치지 않도록 잘 살펴봐야 합니다.
- 지정된 용도: 본 제품은 커피, 우유 및 뜨거운 물을 기초로 음료를 준비하도록 설계 및 제작되었습니다. 물 탱크에는 오직 식수를 사용하십시오. 액세서리를 사용하여 본 지침에 설명된 음료 이외의 음료를 만들지 마십시오. 다른 용도는 부적절하고 위험한 것으로 간주됩니다. 제조업체는 부적절한 기기 사용의 손상에 대해 책임을 지지 않습니다.
- 발열체의 표면은 사용 후에 뜨겁습니다. 용도에 따라 몇 분간 열이 유지될 수 있습니다.
- 특히 주의하여 우유와 접촉하는 부분이 있는 모든 구성 요소를 철저히 청소하십시오.
- 어린이가 청소 및 사용자 유지 보수를 감독자 없이 해서는 안 됩니다.
- 제품을 물에 담그지 마십시오. 제품에 적셔서 닦지 마십시오.
- 중요: 제품의 손상을 방지하기 위해 알칼리성 세제로 닦지 마십시오. 부드러운 천과 가능한 중성 세제를 사용하십시오.
- 본 기기는 가정용으로만 제공됩니다. 매장, 사무실 및 기타 근로 환경의 탕비실이나 농가에서 사용해서는 안 됩니다. 또한 호텔, 모텔, 여관 및 기타 주거 유형 숙박 업소에서 사용해서는 안 됩니다.
- 플러그나 코드가 손상된 경우 고객 서비스 센터를 통해서 교체해야만 위험을 방지할 수 있습니다.
- 착탈식 코드가 있는 가전 제품의 경우: 전원 코드 커넥터 또는 기기 뒷면의 소켓에 물이 튀지 않도록 주의하십시오.
- 중요: 유리 표면이 있는 모델의 경우: 표면이 금이 간 경우에는 제품을 사용하지 마십시오.
- 커피 메이커는 사용 중에 서랍이나 주방 가구 안에 넣지 마십시오.

유럽 시장에만 해당되는 사항

- 이 기기는 8세 이상의 어린이가 감독받거나 안전한 기기 사용에 관한 지침을 읽고 관련 위험 요소를 이해하고 있는 경우에 이용할 수 있습니다. 어린이가 만 8세 미만이거나 보호자의 감독 없이는 청소와 사용자 보수 관리를 수행해서는 안 됩니다. 기기와 전원 코드를 만 8세 미만 어린이의 손이 닿지 않는 곳에 두십시오.
- 어린이가 기기로 장난을 치지 않도록 하십시오.
- 자리를 비울 때나 조립, 분해 또는 청소 전에는 항상 기기의 전원을 뽑으십시오.



옆의 기호가 표시된 표면은 사용 중에 뜨거워질 수 있습니다. (이 기호는 특정 모델에만 표시됩니다.)

본 제품은 전기 제품입니다. 따라서 감전으로 인한 피해와 위험을 주의하기 위해서 따라서 다음과 같은 안전 경고를 따라야 합니다.

- 젖은 손이나 발로 기기를 절대 만지지 마십시오.
- 젖은 손으로 플러그를 절대 만지지 마십시오.
- 콘센트가 언제 어디서나 손이 닿을 수 있는 곳에 있어야만 필요할 때 기기의 코드를 뽑을 수 있습니다.
- 직접 플러그를 잡고 코드를 뽑으십시오. 전원 케이블을 당기면 손상될 수 있으므로 절대로 잡아당기지 마십시오.
- 기기의 전원을 완전히 차단하려면 주 콘센트에서 코드를 뽑아야 합니다.
- 기기에 문제가 발생하더라도 직접 수리하려 하지 마십시오.
- 전원을 끄고 주 콘센트에서 코드를 뽑은 뒤 고객 서비스 센터에 연락하십시오.
- 기기를 청소하기 전에는 전원을 끄고 주 콘센트에서 코드 뽑은 뒤 열기가 내려갈 때까지 기다리십시오.

2. 일반적인 정보

2.1 사용 지침

본 제품을 사용하기 전에 모든 사용 지침을 주의 깊게 읽어 주십시오. 본 사용 지침을 따르지 않을 경우 제품의 손상이나 화상을 입을 수 있습니다. 제조업체는 본 사용 지침을 준수하지 않아 파생된 손상에 대해 책임을 지지 않습니다.

참고 사항:

이 안전 경고는 모든 De'Longhi 커피 기계에 유효합니다. 제품과 함께 제공된 설명서와 함께 이 전단지를 보관하십시오. 제품을 다른 사람에게 양도 할 경우, 사용 설명서도 함께 제공해야 합니다.

3. 사용하기 전에

3.1 제품의 점검

포장을 벗긴 후에는 제품이 손상되지 않고 모든 액세서리가 있는지 확인하십시오. 제품이 눈에 띄게 손상된 경우에는 사용하지 마십시오. De'Longhi 고객센터에 문의하십시오.

3.2 제품의 설치

제품을 설치할 때 다음 안전 경고를 준수해야 합니다.

- 본 제품은 열을 발산합니다. 본 제품을 사용할 위치에 놓은 후, 제품의 표면과 측면 및 후면 벽과 커피 메이커 위의 최소 15 cm 사이에 최소 3 cm의 공간을 두십시오.
- 제품에 물이 들어가면 파손될 수 있습니다. 제품을 수도 장치 또는 싱크대 근처에 두지 마십시오.
- 제품에 물이 들어 있으면 손상 될 수 있습니다. 온도가 어는점 이하로 떨어질 수 있는 장소에 제품을 설치하지 마십시오.
- 날카로운 모서리 나 뜨거운 표면 (예: 전기 열판)에 닿지 않도록 전원 코드를 정리해 주십시오.

중요!

모든 포장(비닐 봉지, 폴리스티렌 폼)은 어린이의 손이 닿지 않는 곳에 두십시오.

질식 위험. 제품에 작은 부품이 있을 수 있습니다. 이러한 작은 부품 중 일부는 청소 및 유지 보수 작업 중에 분리해야 합니다. 조심해서 다루고 어린이의 손이 닿지 않는 곳에 작은 부품을 보관하십시오.

화상의 위험!

이 제품은 온수를 생성하며 작동됩니다. 동작 중 증기가 형성될 수 있습니다. 가동 (자동 행굼, 뜨거운 음료 배출, 증기 배출, 청소) 물이나 뜨거운 증기가 튀어 피부에 닿지 않도록 주의하십시오. 제품이 작동 중일 때 캡 선반이 매우 뜨거워질 수 있습니다.

3.3 제품의 연결

주 전원 공급 전압이 제품 하단의 명판에 표시된 것과 일치하는지 확인하십시오. 제품을 최소 전류 정격이 10A 그리고 접지가 설치된 전원 소켓에 연결하십시오. 혹 제품의 플러그와 일치하지 않으면 자격이 있는 전문가로부터 전원부를 적합한 것으로 교체하십시오.

3.4 제품의 설정

제품을 처음 사용하면 기기내 배관이 비어 있고 기기가 매우 시끄럽게 작동될 수 있습니다. 배관이 모두 채워지면 제품의 작동음이 줄어 듭니다.

3.5 식품 접촉부의 재질과 관리

- 처음으로 제품을 사용하거나 3일 또는 4일 이상 사용하지 않을 경우 뜨거운 물로 물 또는 우유와 접촉하는 모든 악세서리를 세척해 주십시오.
- 제품을 3일 또는 4일 이상 사용하지 않은 경우 첫 음료를 만들기 전에 사용설명서의 설명대로 내부 잔존된 물을 빼주십시오.
- 환면 또는 설명서에 설명 된 표시등을 통해서 제품의 유지 보수작업을 철저히 해 주십시오.

3.6 카푸치노 와 우유기반의 커피

- 본 제품은 우유 및 다음과 같은 식물 기원의 제품 (콩, 쌀 및 아몬드)과 함께 사용할 수 있도록 테스트 되었습니다. 그외 다른 유형의 우유 나 식물성 원료는 사용할 수 없습니다.
- 제조업체가 제공한 지침에 기술 된 세척 방법이 알려지기 향원의 완전한 제거를 보장하지는 않습니다.
- 확인 된 알레르기 및 의심되는 알레르기가 있는 경우 알레르기가 있거나 알레르기 반응을 일으키지 않는 물질을 포함하고 있는 식물성 우유 또는 제품과 함께 귀하의 기계를 이전에 사용하지 않았는지 확인하십시오.

반드시 상부의 안전 설명서를 사용전에 읽어주십시오.

1. 설명





1.1 기기 설명

(3페이지 - A)

- A1. 스팀 / 온수 다이얼
- A2. 물통 뚜껑
- A3. 컵 받침대
- A4. 물통
- A5. 카푸치노 메이커
- A6. 스팀/온수 추출구
- A7. 카푸치노 메이커 노즐
- A8. 전원 케이블
- A9. 드립 트레이
- A10. 컵 트레이
- A11. 보일러 배출구
- A12. 압착기



1.2 액세서리 설명

(3페이지 - B)

- B1. ON/OFF 필터 홀더 
- B2. 커피/온수 버튼 
- B3. 스팀 버튼 
- B4. 전원 표시등 
- B5. 커피/온수에 적합한 온도를 표시하는 OK 표시등
- B6. 스팀에 적합한 온도를 표시하는 OK 표시등

1.3 액세서리 설명

(3페이지 - C)

- C1. 필터 홀더
- C2. 작은 필터 1컵 
- C3. 큰 필터 2컵 
- C4. ESE 포드용 필터 
- C5. 분쇄 커피 계량 스푼
- C6. 석회 제거제 (* 별도 구매품, 공식 서비스센터에서 구매 가능합니다.)



2. 물 채우기

1. 물통 뚜껑을 열고(그림 1) 물통을 위로 들어 빼냅니다(그림 2).
2. 물통의 MAX 선까지 깨끗한 물을 채웁니다(그림 3). 물통을 장착하고 물통 밑에 있는 밸브가 열리도록 가볍게 누릅니다.
3. 또는, 주전자를 사용하여 물통을 분리하지 않고 바로 물을 채울 수 있습니다.

중요!

물통에 물이 없거나 물통이 없는 상태에서 기기를 작동하지 마십시오.

3. 기기 설치

1.  버튼 (B1) (그림 4)을 눌러 기기를 켜면(그림 4) 전원 조명이 켜집니다.
2. 원하는 커피 필터를 필터 홀더(C1) (그림 5)에 넣습니다.
3. 필터 홀더에 분쇄 커피를 넣지 않은 상태에서 기기에 장착합니다(그림 6).
4. 0.5L 컨테이너를 보일러 배출구 아래에 놓고 다른 0.5L 컨테이너를 카푸치노 메이커 아래에 놓습니다(그림 7).
5. **OK** 조명이 켜지면(그림 8) 바로 커피 버튼을  누르고(그림 9), 보일러 배출구로 절반 정도의 물을 배출합니다.
6. 그 다음, 스팀 다이얼을 시계 반대 방향으로 돌리고(그림 10), 물통에 남아있는 물을 카푸치노 메이커로 배출합니다.
7. 스팀 밸브를 닫고 온수가 배출되지 않도록 커피 버튼  을 다시 누릅니다.
8. 컨테이너 2개를 비워 보일러 배출구와 카푸치노 메이커 아래에 놓은 후 5-6-7번 과정을 반복합니다. 몇회 반복해 주십시오. 사용 준비 상태가 되었습니다.

3.1 자동 끄기

일정한 시간(모델에 따라 다름) 동안 기기를 사용하지 않을 경우, 자동으로 꺼집니다(전원 조명이 꺼짐).



3.2 뜨거운 커피를 만들기 위한 팁

적당한 온도의 에스프레소 커피를 추출하려면 다음 과정에 따라 커피 머신을 예열합니다.

1.  버튼을 눌러 기기를 켜 다음(I 조명(B4)이 켜짐, 그림 4), 분쇄 커피를 넣지 않은 상태에서 필터 홀더를 기기에 장착합니다(그림 6).
2. 필터 홀더 아래에 컵을 놓습니다. 커피를 추출할 컵을 사용하여 컵을 예열합니다.
3. **OK** 조명이 켜지면(그림 8) 바로 커피 다이얼을 누릅니다.(그림 9) **OK** 조명이 꺼질 때까지 물을 배출한 다음, 커피 버튼을 눌러 배출을 멈춥니다.
4. 컵을 비웁니다. 다시 **OK** 조명이 꺼질 때까지 기다린 다음 같은 과정을 반복합니다.

(필터 홀더를 제거할 때 약간의 스팀이 배출되는 것이 정상이며, 이는 인체에 무해합니다.)

4. 분쇄 커피를 사용한 에스프레소 커피 추출 방법

1. 분쇄 커피 필터 (C2) 또는 (C3)를 필터 홀더(C1)에 넣습니다. 1잔을 추출하려면 밑면에  기호가 표시된 필터를, 2잔을 추출하려면  기호가 표시된 필터를 사용합니다.
2. 1잔을 추출할 경우, 계량 스푼으로 분쇄 커피 한 스푼(약 7g)을 필터에 넣습니다(그림 11). 2잔을 추출할 경우, 계량 스푼으로 분쇄 커피 두 스푼(약 6+6g)을 필터에 넣습니다. 분쇄 커피가 넘치지 않도록 한 번에 조금씩 넣습니다.

중요!

분쇄 커피를 넣기 전에 필터에 커피가 남아 있는지 확인하십시오.

3. 분쇄 커피를 고르게 넣고 압착기로 살짝 누릅니다(그림 12). 적당히 압착해야 맛있는 에스프레소 커피가 추출됩니다. 너무 세게 압착하면 커피가 천천히 배출되고 진한 거품이 나옵니다. 너무 약하게 압착하면 커피가 빠르게 배출되며 거품 양이 적고 색이 얼어집니다.
4. 필터 홀더 가장자리에 남아있는 커피를 제거하고 필터 홀더를 기기에 장착합니다. 물이 새어 나오지 않도록 손잡이를 오른쪽으로 강하게 돌립니다(그림 6).
5. 필터 홀더 추출구 아래에 컵을 놓습니다(그림 13). 커피를 추출하기 전에 약간 뜨거운 물을 컵을 헹구거나 기기 위 컵 선반에 올려두어 컵을 데우는 것이 좋습니다.
6. **OK** 조영(그림 8)이 켜지면(꺼진 경우 커질 때까지 기다려야 함) 커피 버튼  을 누릅니다(그림 9). 원하는 양의 커피가 추출되면 다시 커피 버튼을 눌러 추출을 멈춥니다.
7. 필터 홀더를 제거하려면 손잡이를 오른쪽에서 왼쪽으로 돌립니다.

화상위험! 커피가 될 수 있으므로 커피가 추출되는 동안 필터 홀더를 제거하지 마십시오.

8. 커피 찌꺼기를 제거하려면 필터 홀더를 뒤집어 톱툰 두드립니다(그림 14).
9. 기기의 전원을 끄려면 ① 버튼을 누르십시오.

5. 포드를 사용한 에스프레소 커피 추출 방법

1. "뜨거운 커피를 만들기 위한 팁" 부분에 설명된 대로 필터 홀더가 장착된 상태에서 기기를 예열합니다. 이렇게 하면 더 뜨거운 커피가 만들어집니다.

참고: 포장에 다음 기호가 표시된 **ESE** 표준 포드를 사용합니다.

ESE 표준은 유명 포드 제조사에서 사용하는 시스템으로, 에스프레소 커피를 간편하고 깔끔하게 추출할 수 있습니다.

2. ESE 커피 포드용 필터(C4)(일면에  기호 표시)를 필터 홀더에 넣습니다.
3. 포드를 필터 중앙에 넣습니다(그림 15). 포드 팩에 표시된 지침에 따라 필터에 포드를 올바르게 넣습니다.
4. 필터 홀더를 기기에 장착합니다. 최대한 돌립니다(그림 6).
5. 이전 부분 5~6번에 설명된 단계를 따르십시오.

6. 카푸치노 추출 방법

1. 이전 단락에 설명된 대로 충분한 크기의 컵에 에스프레소 커피를 준비합니다.
2.  버튼을 누르고(그림 16) **OK** 조영이 켜질 때까지 기다립니다(그림 17).
3. 카푸치노에 넣을 우유 약 100g을 용기에 넣습니다. 뜨거운 우유가 아닌 냉장된 우유를 넣습니다. (뜨겁지 않은) 우유의 부피가 2~3배 가량 늘어난다는 사실을 염두하고 용기를 선택합니다.(그림 19).

참고: 우유는 냉장된 탈지우유를 사용하는 것이 좋습니다.

4. 우유가 담긴 용기를 카푸치노 메이커 아래에 놓습니다.
5. **OK** 조영(B6)이 켜질 때까지 기다립니다. 이는 보일러가 스팀 배출에 적당한 온도로 가열되었다는 것을 나타냅니다.

6. 스팀 다이얼을 돌린 후 몇 초간 스팀을 배출하여 수조에 남아있는 물을 제거합니다. 스팀 배출을 멈춥니다.
7. 카푸치노 메이커를 우유에 약 5mm 정도 담급니다(그림 13). 카푸치노 메이커에 표시된 제한선(그림10)까지 담그지 않도록 하십시오. 다이얼을 시계 반대 방향으로 최소 반바퀴 돌립니다. 카푸치노 메이커에서 스팀이 배출되어 우유에 거품이 만들어집니다. 거품을 부드럽게 하려면 카푸치노 메이커를 우유에 깊게 담고 용기를 위쪽으로 천천히 회전하십시오.
8. 우유량이 2배가 되면 카푸치노 메이커를 깊게 담고 우유를 계속 가열합니다. 적절한 온도(약 60°C)가 되면 스팀 다이얼을 시계 방향으로 돌려 스팀 배출을 멈추고 동시에 스팀 버튼  을 다시 누릅니다.
9. 거품이 생긴 우유를 미리 준비한 에스프레소 커피에 넣습니다. 카푸치노가 완성됩니다. 당도를 조절하고 원할 경우 거품 위에 코코아 가루를 살짝 뿌립니다.

참고! 카푸치노를 한잔 이상 만들 경우, 커피를 먼저 만들고 마지막에 카푸치노에 넣을 거품 우유를 준비합니다. 우유 거품이 만들어진 후 커피를 만들기에 앞서 먼저 보일러를 식혀야 커피가 타지 않습니다. 보일러를 식히려면 필터 홀더 추출구 아래에 컨테이너를 놓고 **OK** 조영이 꺼질 때까지  버튼을 눌러 온수를 배출합니다. 커피 버튼을 놓은 다음 커피를 추출합니다.

스팀은 최대 60초 동안 배출하는 것이 좋습니다.

우유 거품은 3회 이상 연속으로 내지 않도록 하십시오.

7. 카푸치노 메이커를 사용한 후

중요! 위생을 위해서 카푸치노 메이커는 사용 후 항상 세척하십시오.

다음 단계를 따르십시오.

1. 스팀 다이얼을 돌려 몇 초간 약간의 스팀을 배출합니다(이전 "6 카푸치노 추출 방법" 부분의 2, 6 그리고 7 부분 참조) 카푸치노 메이커 수조에 남아있는 우유가 배출됩니다. ① 버튼을 (B1) 눌러 기기를 끕니다.
2. 한 손으로 카푸치노 메이커 튜브를 잡고 반대쪽 손으로 카푸치노 메이커를 시계 방향으로 돌리면서 아래로 잡아당깁니다(그림 21).
3. 스팀 연결 노즐을 아래로 잡아당겨 분리합니다(그림 22).
4. 카푸치노 메이커와 스팀 연결 노즐을 따뜻한 물에 깨끗이 씻습니다.(그림 23)에서 화살표로 표시된 구멍 두 개가 막혀 있지 않은지 확인합니다. 필요한 경우 핀으로 뚫어 줍니다.
5. 노즐을 다시 넣고 카푸치노 메이커를 노즐에 끼우고 뒤집은 후 위로 올리십시오.

8. 온수

1. ① 버튼(그림. 4)을 눌러 기기를 켭니다. **OK** 조영이 켜질 때까지 기다립니다.(그림. 8)
2. 카푸치노 메이커 아래에 용기를 놓습니다.
3. **OK** 조영이 켜지면  버튼을(그림 9) 누르고 동시에 스팀

다이어얼을 시계 반대 방향으로 돌립니다(그림 10). 카푸치노 메이커에서 물이 나옵니다.

- 4. 온수 배출이 멈추면 다이어얼을 닫고  버튼을 다시 누릅니다(그림 9).

한 번에 60초 이상 온수를 배출해서는 안 됩니다.

9. 청소

9.1 커피머신의 청소 및 관리

아래의 제품의 부품은 주기적으로 청소해 주십시오:

- 드립 트레이 (A9)
- 커피 필터 (C2), (C3) 그리고 (C4);
- 보일러 토출구 (A11);
- 물 탱크 (A4);
- 카푸치노 메이커 (A5)와 "7. 카푸치노 메이커 세척" 부분에서 설명된 부품

중요!

- 솔벤트, 강한 세제 또는 알칼리로 커피머신을 닦지 마십시오.
- 금속 또는 플라스틱 표면을 긁을 수 있으므로 금속 물체를 사용하여 찌꺼기 또는 커피 침전물을 제거하지 마십시오.

위험! 청소하는 동안 절대로 커피 메이커를 물에 담그지 마십시오. 전기 기구인 것을 잊지 마십시오.

제품을 3-4 일 이상 사용하지 않은 경우 다시 사용하기 전에 "3. 제품의 설정"에서 설명한대로 행금주기를 수행하는 것이 좋습니다.

9.2 드립 트레이 세척

1. 트레이를 분리합니다.
2. 물받이를 제거하고 물을 비우고 천으로 트레이를 청소 한 다음
3. 물받이를 다시 조립하십시오.

9.3 커피 필터의 세척

커피필터를 매주 청소해 주십시오.

1잔용 그리고 2잔용 필터

1. 고무돌기를 당겨 타공된 필터를 분리해 주십시오. (그림.23)
2. 흐르는 물에 필터를 행구어 청소해 주십시오. (그림.24)
3. 필터의 구멍이 막혀있는지 확인해 주십시오. 필요한 경우 바늘등을 이용하여 청소해 주십시오. (그림.25)
4. 청소가 된 타공된 필터를 끝까지 눌러서 끼워 주십시오.

포드용 필터

흐르는 물에 세척하고 구멍이 막혀 있는지 확인해 주십시오, 필요한 경우 바늘등을 이용하여 청소해 주십시오. (그림.25)

9.4 보일러 배출구 청소

커피를 약 300잔 추출한 경우 보일러 배출구를 다음 단계에 따라 청소하십시오.



- 기기가 뜨겁지 않은 상태에서 주 전원을 분리합니다.
- 드라이버를 사용하여 에스프레소 보일러 배출구에 고정된 나사를 풀니다(그림 26).
- 보일러 배출구를 분리합니다.

- 젖은 천으로 보일러를 청소합니다(그림 26).
- 브리시를 사용하여 배출구를 뜨거운 물에 깨끗이 청소합니다. 구멍이 막히지 않았는지 확인합니다. 필요한 경우 핀으로 뚫어 줍니다.
- 흐르는 물에 담가 문지르면서 행굽니다.
- 개스킷을 올바르게 맞춰 보일러 배출구를 장착합니다. 설명한 대로 청소하지 않을 경우 보증을 받지 못합니다.

10. 석회질 제거

커피를 약 200잔 추출한 경우 커피 머신에 남아있는 석회질을 제거하는 것이 좋습니다. 시중에 판매되는 드롭식 석회제거제(C6)를 사용해야 합니다.

다음 단계를 따르십시오.

1. 포장에 표시된 지침에 따라 물에 희석한 석회제거제를 물통에 채웁니다.
2. ① 버튼을 누릅니다.
3. 필터 홀더를 끼우지 않은 상태에서 카푸치노 메이커 아래에 용기를 놓습니다.
4. OK 조명이 켜질 때까지 기다립니다.(그림.8)
5.  버튼 (그림.9)을 눌러 용액의 약 1/4을 물통에 배출한 다음 스팀 다이어얼을 시간 간격을 두고 돌려 용액이 조금씩 흘러나오도록 합니다.  버튼을 다시 눌러 배출을 멈추고 약 5분간 용액을 그대로 둡니다.
6. 물통을 비울 때까지 5번 과정을 3회 더 반복합니다.
7. 물통을 깨끗이 행구 남은 용액과 석회질을 제거한 다음 깨끗한 물(석회제거제 없이)을 채워 기기에 장착합니다.
8. 물통을 완전히 비울 때까지  버튼을 눌러 물을 배출합니다. (그림. 10)
9. 7~8번 과정을 반복합니다.

11. 기술 데이터

주 전압.....	220-240V~50/60Hz
흡수 동력.....	1100W
압력.....	15bar
물통 용량.....	1.4L
치수.....	길이x높이x깊이 255x315x280(395)mm
페소(Weight).....	3.9kg mm

CE 기기는 다음 EC 지침을 준수합니다.

- 저전압 지침 2006/95/EC 및 후속 개정안
- EMC 지침 2004/108/EC 및 후속 개정안
- 유럽 Standby 규정 1275/2008 및 후속 개정안
- 음식과 접촉하는 재질 및 액세서리는 EEC 규정 1935/2004를 준수합니다.

12. 폐기



유럽 지침 2002/96/EC에 따라 기기를 생활 폐기물과 함께 버려서는 안 되며, 허가를 받은 폐기물 분리 및 재활용 센터로 가져가야 합니다.

12.문제 해결

다음은 사용중 만날 수 있는 오작동의 목록입니다.

해결방법에 설명 된대로 문제를 해결할 수 없으면 고객센터에 문의하십시오.

문제	가능한 원인	해결 방법
에스프레소 커피가 배출되지 않습니다.	물통에 물이 없습니다.	물통에 물을 채우십시오.
	필터 홀더의 아래 구멍이 막혔습니다.	필터 홀더 추출구를 청소하십시오.
	타공 필터의 구멍이 막혔습니다.	"커피필터 청소" 부분에 설명된 대로 청소하십시오.
	에스프레소 보일러 배출구가 막혀 있습니다.	"청소" 부분에 설명된 대로 청소하십시오.
	수로에 석회질이 남아 있습니다.	"석회질 제거" 부분에 설명된 대로 석회질을 제거하십시오.
에스프레소 커피가 필터 홀더 구멍이 아닌 가장자리에서 흘러나옵니다.	필터 홀더를 잘못 끼웠거나 지저분합니다.	필터 홀더를 올바르게 끼우고 끝까지 돌리십시오.
	에스프레소 보일러 개스킷에 탄력이 없거나 지저분합니다.	고객 서비스 센터에 연락하여 에스프레소 보일러 개스킷을 교체하십시오.
	필터 홀더 추출구가 막혀 있습니다.	필터 홀더 추출구를 청소하십시오.
에스프레소 커피가 차갑습니다.	커피 OK 조명이 꺼진 상태에서 커피 버튼을 눌렀습니다.	OK 조명이 켜질 때까지 기다리십시오.
	기기를 예열하지 않았습니다.	"뜨거운 커피를 만들기 위한 팁" 부분에 설명된 대로 예열하십시오.
	컵을 예열하지 않았습니다.	컵을 뜨거운 물로 헹구거나 컵 워머 선반에 최소 20분간 올려두어 예열하십시오.
	수로에 석회질이 남아 있습니다.	"석회질 제거" 부분에 설명된 대로 석회질을 제거하십시오.
펌프가 너무 시끄럽습니다.	물통이 비어 있습니다.	물통에 물을 채우십시오.
	물통을 잘못 끼웠으며 하단 밸브가 열려있지 않습니다.	물통을 살짝 눌러 하단 밸브를 여십시오.
	물통 커넥터에 기포가 있습니다.	"운수" 부분에 설명된 지침에 따라 물을 배출하십시오.

문제	가능한 원인	해결 방법
커피 거품이 너무 진합니다(추출구에서 느리게 추출됨).	분쇄 커피를 너무 세게 압착했습니다.	조금 더 살짝 압착하십시오.
	분쇄 커피가 부족합니다.	분쇄 커피를 조금만 넣으십시오.
	에스프레소 보일러 배출구가 막혀 있습니다.	"청소" 부분에 설명된 대로 청소하십시오.
	필터가 막혀 있습니다.	"청소" 부분에 설명된 대로 청소하십시오.
	타공 필터의 구멍이 막혔습니다.	"청소" 부분에 설명된 대로 청소하십시오
	분쇄 커피 입자가 너무 작거나 눅눅합니다.	에스프레소 커피 머신용 분쇄 커피를 사용하고 습기가 차지 않도록 하십시오.
	용도에 맞지 않는 분쇄 커피가 사용되었습니다.	다른 분쇄 커피를 사용하십시오.
	수로에 석회질이 남아 있습니다.	"석회질 제거" 부분에 설명된 대로 석회질을 제거하십시오.
커피에서 신맛이 납니다.	석회질 제거 후 제대로 행구지 않았습니다.	석회질 제거 후 기기를 행구십시오.
카푸치노 추출 시 우유 거품이 나오지 않습니다.	우유가 충분히 차갑지 않습니다.	냉장된 탈지유를 사용하십시오.
	카푸치노 메이커가 지지부합니다.	카푸치노 메이커의 구멍을 깨끗이 청소하십시오.
	수로에 석회질이 남아 있습니다.	"석회질 제거" 부분에 설명된 대로 석회질을 제거하십시오.
기기가 꺼집니다.	자동 끄기 설정이 켜져 있습니다.	ON/OFF 버튼을 눌러 기기를 켭니다.
기기가 켜진 후 몇 초 후 다시 꺼집니다.	배출 버튼이나 스팀 기능 버튼이 눌러 있습니다.	버튼을 다시 누른 후 ON/OFF 버튼을 누르십시오.

! 고장이 아닙니다!

만약 전원을 넣기 전에 "☕ 커피/온수" 이나 "☁ 스팀" 버튼이 눌러 있을 경우, 수초 후 자동 전원 차단 기능이 작동 됩니다.

* 전원을 켜기 전에 버튼이 눌러 있는지 확인해 주십시오.

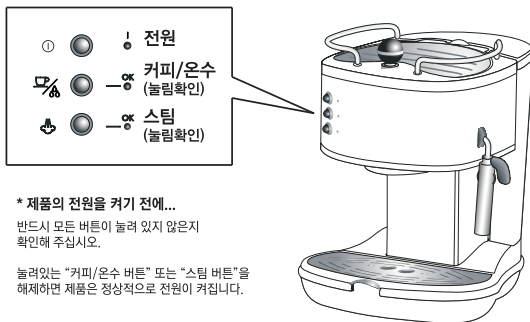

* 제품의 전원을 켜기 전에...

반드시 모든 버튼이 눌러 있지 않은지 확인해 주십시오.

눌려있는 "커피/온수 버튼" 또는 "스팀 버튼"을 해제하면 제품은 정상적으로 전원이 켜집니다.



환경보호와 에너지 절약을 위한 자동 전원 차단 기능

본 제품은 전원이 켜진 후 아무런 동작을 하지 않은 경우 일정시간이 지나면 (약 10분 내외) 자동으로 전원이 꺼지게 됩니다.



Better Everyday

제 품 보 증 서

저희 드롱기코리아(주)에서는 품목별 소비자 분쟁해결 기준 공정거래위원회 고시에 따라 아래와 같이 제품에 대한 보증을 실시합니다. 서비스 요청 시 080-848-8800으로 연락하여 주십시오. 상담서비스 및 수리를 제공하여 드립니다.

제 품 명	커피 머신	모 델 명	ECO311 / ECOV311
구 입 일		제 조 번 호	
구 입 처		고 객 성 명	
주 소		연 락 처	

커피 머신의 제품 보증기간은 구매 후 1년입니다.

■ 무상 서비스

일반제품을 영업용으로 전환하여 사용할 경우의 보증기간은 반으로 단축 적용됩니다. 드롱기코리아는 품목별 소비자분쟁해결기준(공정거래위원회 고시)에 따라 아래와 같이 제품에 대한 보증을 실시합니다.

1. 본 제품은 엄격한 품질관리 및 검사과정을 거쳐서 생산된 제품입니다. 제품에 따라서 출고전 기능점검 등의 최종 검사 작업을 위하여 제품 내 물 등이 남아 있을 수 있습니다.
2. 제품의 보증기간은 소비자의 구매일로부터 시작됩니다. 따라서 구매증빙 자료와 본 보증서를 사용설명서와 함께 잘 보관하여 주십시오.
 - 구입일자 확인이 어려운 경우 제조년월로 부터 6개월이 경과된 날로 부터 보증기간을 가산 합니다.
3. 품질 보증기간 내에 정상적인 사용상태에서 발생한 성능 및 기능상의 하자에 대해서는 무상으로 수리를 보증합니다. 단 수리가 불가능한 경우 제품을 교환해 드립니다.

■ 유상 서비스

서비스 신청 시 다음과 같은 경우 무상서비스 기간내라도 요금이 부과될 수 있습니다. 반드시 사용설명서를 읽고 사용해 주십시오.

1. 기구세척 또는 조정 사용설명서 설치 등의 제품의 고장이 아닌 경우
 - 사용설명서 및 분해가 필요하지 않은 간단한 조정
 - 전원 또는 사용되는 식수 등의 기온 등 외부환경 문제 시
 - 제품의 이동 또는 이사 등으로 발생한 제품의 설치 부실 또는 파손
 - 소모자재 등의 교환 또는 관련부품의 세척
2. 소비자 과실로 인한 고장의 경우
 - 전기 용량을 틀리게 사용하여 고장이 발생된 경우
 - 당사에서 지정하지 않은 소모품 / 옵션 부품의 사용으로 인한 고장 발생 시
 - 외부 충격이나 떨어뜨림 등에 의한 고장, 손상 발생 시
 - 당사에서 지정하지 않은 수리서비스 업체 또는 기사 등이 수리하여 고장 또는 사고 발생 시
3. 그 밖의 경우
 - 천재지변 (낙뢰, 화재, 염해, 침수 등)에 의한 고장 발생 시
 - 소모성 부품이 수명이 다한 경우

고객상담 및 서비스
080-848-8800

드롱기코리아 (주)
www.delonghi.com/ko-kr

EN 1. FUNDAMENTAL SAFETY WARNINGS

- The appliance is not intended for use by persons (including children) with reduced physical, sensory or mental capabilities, or lack of experience and knowledge, unless they have been given supervision or instruction concerning use of the appliance by a person responsible for their safety.
- Children should be supervised to ensure that they do not play with the appliance.
- Designated use: this appliance is designed and made to prepare beverages based on coffee, milk and hot water. Use drinking water only in the tank. Never use the accessories to make beverages other than those described in these instructions. Any other use is considered improper and thus dangerous. The manufacturer is not liable for damage deriving from improper use of the appliance.
- The surface of the heating element remains hot after use and the outside of the appliance may retain the heat for several minutes depending on use.
- Clean all the components thoroughly, taking particular care with parts in contact with the milk.
- Cleaning and user maintenance shall not be made by children without supervision.
- Never clean by immersing the appliance in water.
- **IMPORTANT:** to prevent damage to the appliance, do not clean with alkaline detergents; use a soft cloth and, where applicable, neutral detergent.
- This is an household appliance only. It is not intended to be used in: staff kitchen areas in shops, offices and other working environments; farm houses; by clients in hotels, motels and other residential type environments; bed and breakfast type environments.
- If the plug or power cord is damaged, it must be replaced by customer services only to avoid all risk.
- Appliances with removable cord: avoid splashes of water on the power cord connector or socket at the back of the appliance.
- **IMPORTANT:** Models with glass surfaces: do not use the appliance if the surface is cracked.
- The coffee maker must not be placed inside a cabinet or kitchen unit during use

FOR EUROPEAN MARKETS ONLY:

- This appliance can be used by children aged from 8 years and above if they have been given supervision or instruction concerning use of the appliance in a safe way and understand the hazards involved. Cleaning and user maintenance shall not be made by children unless they are above 8 years old and supervised. Keep the appliance and power cord away from children under 8 years of age.

- The appliance can be used by persons with reduced physical, sensory or mental capabilities or lack of experience and knowledge if they are supervised or have been given instruction concerning use of the appliance in a safe way and if they understand the hazards involved.
- Children shall not play with the appliance.
- Always unplug the appliance when left unattended and before assembly, taking apart or cleaning.



Surfaces marked with this symbol become hot during use (the symbol is present in certain models only).

This is an electrical appliance and may cause electric shock.

You should therefore follow these safety warnings:

- Never touch the appliance with damp hands or feet.
- Never touch the plug with damp hands.
- Make sure the socket used is freely accessible at all times, enabling the appliance to be unplugged when necessary.
- Unplug directly from the plug only. Never pull the cord as you could damage it.
- To disconnect the appliance completely you must unplug it from the mains socket.
- If the appliance is faulty, do not attempt to repair. Turn it off, unplug from the mains socket and contact Customer Services.
- Before cleaning the appliance, turn it off, unplug from the mains socket and allow to cool.

Important!

Keep all packaging (plastic bags, polystyrene foam) away from children.

CHOKING HAZARD. The appliance might contain small parts. Some of those small parts might be required to get disassembled during cleaning and maintenance operations. Handle with care and keep small parts out of reach of children.

Danger of burns!

This appliance produces hot water and steam may form while it is in operation.

During operation (automatic rinsing, hot beverage delivery, steam delivery, cleaning), avoid contact with splashes of hot water or steam.

When the appliance is in operation, the cup shelf could become very hot.

2. GENERAL INFORMATION

2.1 Instruction for Use

Read all the Instruction for Use carefully before using the appliance. Failure to follow this Instruction for Use may result in burns or damage to the appliance.

The manufacturer is not liable for damage deriving from failure to respect this Instruction for Use.

Please note:

These safety warnings are valid for all De'Longhi coffee machines.

Keep this leaflet together with the instructions accompanying the appliance.

If the appliance is passed to other persons, they must also be provided with this Instruction for Use.

3. BEFORE USE

3.1 Checking the appliance

After removing the packaging, make sure the product is complete and undamaged and that all accessories are present. Do not use the appliance if it is visibly damaged. Contact De'Longhi Customer Services.

3.2 Installing the appliance

When you install the appliance, you should respect the following safety warnings:

- The appliance gives off heat. After positioning the appliance on the worktop, leave a space of at least 3 cm between the surfaces of the appliance and the side and rear walls and at least 15 cm above the coffee maker.
- Water penetrating the appliance could cause damage. Do not place the appliance near taps or sinks.
- The appliance could be damaged if the water it contains freezes. Do not install the appliance in a room where the temperature could drop below freezing point.

- Arrange the power cord in such a way that it cannot be damaged by sharp edges or contact with hot surfaces (e.g. electric hot plates).

3.3 Connecting the appliance

Check that the mains power supply voltage corresponds to that indicated on the rating plate on the bottom of the appliance. Connect the appliance to an efficiently earthed and correctly installed socket with a minimum current rating of 10A only. If the power socket does not match the plug on the appliance, have the socket replaced with a suitable type by a qualified professional.

3.4 Setting up the appliance

The first time you use the machine, the water circuit is empty and the appliance could be very noisy. The noise becomes less as the circuit fills.

3.5 Cleaning and maintenance of materials in contact with food

- The first time you use the appliance, or if it is not used for more than 3 or 4 days, rinse all removable accessories which may come into contact with water or milk with hot water.
- If the appliance is not used for more than 3 or 4 days, before making the first beverage, rinse the water circuit as described in this Instruction for Use.
- You should carry out automatic cleaning and guided maintenance scrupulously when proposed by the appliance through the display or the lights described in the manual.

3.6 Making cappuccinos and milk-based coffees

- The appliance has been tested for use with cow's milk and the following products of plant origin: soya, rice and almond. No other type of milk or product of plant origin may be used.
- To clean the system, following use with any type of milk, please follow the standard procedures described in the instruction manual
- The cleaning methods provided by the manufacturer and described in the instructions do not guarantee the complete removal of allergens.
- In the case of confirmed or suspected allergies and intolerances, make sure that your machine has not been previously used with any milk or product of plant origin containing the allergens you are allergic or the substances you are intolerant to.

4. REGULATORY REFERENCES



This product complies with European regulation no. 1935/2004 on materials and articles intended to come into contact with food.

5. DISPOSING OF THE APPLIANCE



The appliance must not be disposed of with household waste, but taken to an authorised waste separation and recycling centre.

Read the separate safety instructions before using the appliance.

1. DESCRIPTION



1.1 Description of the appliance

(page 3 - A)

- A1. Steam/hot water dial
- A2. Water tank lid
- A3. Cup tray
- A4. Removable water tank
- A5. Cappuccino maker
- A6. Spout
- A7. Cappuccino maker nozzle
- A8. Power cord
- A9. Drip tray
- A10. Cup tray
- A11. Boiler outlet
- A12. Presser



1.2 Description of control panel

(page 3 - B)

- B1. ON/OFF button 
- B2. Coffee/hot water delivery button 
- B3. Steam button 
- B4. Power light I
- B5. Temperature **OK** for coffee/hot water light
- B6. Temperature **OK** for steam light

1.3 Description of the accessories

(page 2 - C)



- C1. Filter holder
- C2. 1 coffee froth filter 
- C3. 2 coffee froth filter 
- C4. ESE pod froth filter 
- C5. Measure
- C6. Descaler (*not included, can be purchased from authorised Customer Services)

2. FILLING THE WATER TANK

1. Open the lid of the appliance (fig. 1), then extract the tank by pulling upwards (fig. 2);
2. Fill the tank with fresh clean water, taking care not to exceed the MAX level indicated (fig. 3). Put the tank back in the appliance, pressing lightly to open the valves located on the bottom of the tank.
3. More simply, the tank can also be filled without removing it, pouring the water directly from a jug.

Important: never operate the appliance without water in the tank or without the tank.

3. SETTING UP THE APPLIANCE

1. Turn the appliance on by pressing the  button (B1) (fig. 4): the power light I (B4) comes on ;
2. Insert the required coffee filter in the filter holder (C1) (fig. 5);
3. Attach the filter holder to the machine without filling it with ground coffee (fig. 6);
4. Place a 0.5 litre container under the boiler outlet and another 0.5 litre container under the cappuccino maker (fig. 7);
5. Wait for the **OK** light (B5) to come on (fig. 8), then immediately press the  button (fig. 9) and deliver about half the tank from the filter holder;
6. Turn the steam dial anti-clockwise (fig. 10) and deliver all the water remaining in the tank from the cappuccino maker;
7. Close the steam dial and press the  button again;
8. Empty the two containers and replace them under the boiler outlet and the cappuccino maker and repeat points 5-6-7.



Now the appliance is ready for use.

3.1 Auto-off

If the appliance is not used for a certain period of time (depending on the model), it switches off automatically (and the indicator light goes out).



3.2 Tips for a hotter coffee

To make espresso coffee at the right temperature, the coffee maker should be preheated as follows:

1. Turn the appliance on by pressing the  button (the I light (B4) comes on) (fig. 4) and attach the filter holder to the appliance without adding pre-ground coffee (fig. 6);
2. Place a cup under the filter holder. Use the same cup as will be used to prepare the coffee in order to preheat it.
3. Wait until the **OK** light comes on (fig. 8) and immediately afterwards press the  button (fig. 9). Continue delivering water until the **OK** light goes off, then interrupt delivery by pressing the same button again;
4. Empty the cup, wait until the **OK** light comes on again (B5) and then repeat the same operation.

(It is normal for a small and harmless puff of steam to be given off when removing the filter holder).

4. HOW TO MAKE ESPRESSO COFFEE USING PRE-GROUND COFFEE

1. Place the ground coffee filter (C2) or (C3) in the filter holder (C1). Use the  filter to make one coffee or the  filter to make two coffees;
2. To make just one coffee, place one level measure of pre-ground coffee (about 7 g) in the filter. (fig. 11). To make two

coffees, place two loosely filled measures (about 6+6 g) of pre-ground coffee in the filter. Fill the filter a little at a time to prevent the pre-ground coffee from overflowing.

Important: for correct operation, before filling with pre-ground coffee, make sure there are no coffee residues left in the filter from the last time you made coffee.

3. Distribute the ground coffee evenly and press gently down with the presser (fig. 12). Correct pressing of the pre-ground coffee is essential to obtain a good espresso. If pressing is excessive, coffee delivery will be slow and the froth will be dark. If pressing is too light, coffee delivery will be too rapid and the froth will be skimpy and light coloured.
4. Remove any excess coffee from the rim of the filter holder and attach to the appliance. Turn the handle firmly towards the right (fig. 6) to avoid water leaking out;
5. Place the cup or cups under the filter holder spouts (fig. 13). You are recommended to warm the cups before making coffee by rinsing them with a little hot water.
6. Make sure the **OK** light is on (fig. 8) (if off, wait until it comes on), then press the  button. Once the required amount of coffee has been delivered, interrupt delivery by pressing the same button again;
7. To remove the filter holder, turn the handle from right to left.

Danger of burns! To avoid splashes, never remove the filter holder while the appliance is delivering coffee.

8. To eliminate the used coffee grounds, hold the filter holder upside down and tap (fig. 14).
9. To turn the appliance off, press the  button.

5. HOW TO PREPARE ESPRESSO COFFEE USING PODS

1. Preheat the appliance as described in section “3.2 TIPS FOR A HOTTER COFFEE”, making sure the filter holder is attached. This obtains a hotter coffee.

Please note: use pods conforming to the ESE standard, indicated on the pack by the following symbol. The ESE standard is a system accepted by leading pod producers and enables espresso coffee to be prepared simply and cleanly.

2. Place the pod coffee filter (C4) () in the filter holder;
3. Insert a pod, centring it as far as possible on the filter (fig. 15). Always follow the instructions on the pod pack to position the pod on the filter correctly.
4. Attach the filter holder to the appliance. Always turn as far as it will go (fig. 6);
5. Proceed as in points 5, 6 and 7 in the previous section.

6. HOW TO PREPARE CAPPUCCINO

1. Prepare the espresso coffees as described in the previous sections, using sufficiently large cups;
2. Press the  button (fig. 16) and wait for the **OK** light (B6) to come on (fig. 17);

3. In the meantime, fill a recipient with about 100 grams of milk for each cappuccino to be prepared. The milk must be at refrigerator temperature (not hot!). In choosing the size of the recipient, bear in mind that the milk doubles or triples in volume (fig. 19);

Please note: You are recommended to use semi-skimmed milk at refrigerator temperature.

4. Place the recipient containing the milk under the cappuccino maker.
5. Wait until the **OK** light comes on (B6). This indicates that the boiler has reached the ideal temperature for steam production.
6. Open the steam by turning the steam dial for a few seconds to eliminate any water in the circuit. Close the steam.
7. Immerse the cappuccino maker in the milk for about 5 mm (fig. 13) and turn the steam dial anticlockwise (fig. 10). The milk now starts to increase in volume and take on a creamy appearance;
8. When the milk has doubled in volume, immerse the cappuccino maker deeply and continue heating the milk. When the required temperature is reached (60°C is ideal), interrupt steam delivery by rotating the steam dial clockwise and at the same time press the  button;
9. Pour the frothed milk into the cups containing the coffee prepared previously. The cappuccino is ready. Sweeten to taste and if desired, sprinkle the froth with a little cocoa powder.

Please note: to prepare more than one cappuccino, first make all the coffees then at the end prepare the frothed milk for all the cappuccinos; To make coffee again after the milk has been frothed, first cool the boiler, or the coffee will be burnt. To cool, place a container under the boiler outlet, press the  button and deliver water until the **OK light goes off. Press the same button again, then proceed to make coffee.**

You are recommended to deliver steam for a maximum of 60 seconds and never to froth milk more than three times consecutively.

7. CLEANING THE CAPPUCCINO MAKER AFTER USE



Important! For hygiene reasons, the cappuccino maker should always be cleaned after use.

Proceed as follows:

1. Turn the steam dial to deliver a little steam for a few seconds (points 2, 6 and 7 in section “6. HOW TO PREPARE CAPPUCCINO”). This causes the cappuccino maker to discharge any milk left inside. Press the  button (B1) to turn the appliance off.
2. Wait a few minutes for the cappuccino maker to cool down. Turn the cappuccino maker downwards to remove it (fig. 21);
3. Remove the cappuccino maker nozzle downwards (fig. 22);

4. Make sure the holes in the cappuccino maker shown in (fig. 23) are not blocked. If necessary, clean with a pin.
5. Reinsert the nozzle and replace the cappuccino maker on the nozzle, turning it and pushing it upwards until it is attached.

8. HOT WATER

1. Turn the appliance off by pressing the  button (fig. 4). Wait for the **OK** light to come on (fig. 8);
2. Place a recipient under the cappuccino maker.
3. When the **OK** light comes on, press the  button (fig. 9) and at the same time turn the steam dial anticlockwise (fig. 10). Water comes out of the cappuccino maker;
4. To stop hot water delivery, close the dial and press the  button again.

You should not deliver hot water for more than 60 seconds.

9. CLEANING

9.1 Cleaning the machine

The following parts of the machine must be cleaned regularly:

- drip tray (A9)
- coffee filters (C2), (C3) and (C4);
- boiler outlet (A11);
- water tank (A4);
- cappuccino maker (A5) as described in section "7. CLEANING THE CAPPUCCINO MAKER AFTER USE";

Important!

- Do not use solvents, abrasive detergents or alcohol to clean the coffee machine.
- Do not use metal objects to remove encrustations or coffee deposits as they could scratch metal or plastic surfaces.

Danger! While cleaning, never immerse the coffee maker in water. It is an electrical appliance.

If the appliance is not used for more than 3/4 days, before using it again, we strongly recommend you perform a rinse cycle as described in section "3. SETTING UP THE APPLIANCE"

9.2 Cleaning the drip tray

1. Remove the tray;
2. Remove the cup grille, empty the water and clean the tray with a cloth, then reassemble the drip tray;
3. Put the drip tray back in place.

9.3 Cleaning the coffee filters

Clean the coffee filters weekly:

1 and 2 cup filters

1. Extract the perforated filter by pulling the tab (fig. 23);
2. Rinse the filters under running water (fig. 24);

3. Make sure the holes are not blocked. If necessary, clean with a pin (fig. 25);
4. Place the perforated filter in the filter housing and press as far as it will go.

Pod filter

Rinse under running water. Make sure the holes are not blocked. If necessary, clean with a pin (fig. 25)..

9.4 Cleaning the boiler outlet

About every 300 coffees, the espresso boiler outlet must be cleaned as follows:





- Make sure the appliance is not hot and that it is unplugged from the mains;
- Using a screwdriver, unscrew the screw fixing the espresso boiler outlet (fig. 26);
- Remove the boiler outlet;
- Clean the boiler with a damp cloth (fig. 26);
- Clean the outlet thoroughly in hot water using a brush. Make sure the holes are not blocked. If necessary, clean with a pin.
- Rinse under running water, rubbing all the time.
- Replace the boiler outlet, making sure it is correctly positioned on its gasket.

Failure to clean as described above invalidates the guarantee.

10. DESCALING

We recommend descaling the coffee maker about every 200 coffees. We recommend using commercially available De'Longhi descaler (C6)*.

Proceed as follows:

1. Fill the tank with the descaler solution, obtained by diluting the descaler with water following the instructions on the pack.
2. Press the  button;
3. Make sure the filter holder is not attached and position a container under the boiler outlet and cappuccino maker;
4. Wait until the **OK** light comes on (fig. 8);
5. Press the  button (fig. 9) and deliver about 1/4 of the solution in the tank. At intervals, turn the steam dial to deliver water from the cappuccino maker. Then interrupt water delivery by pressing the  button and leave the solution to work for about 5 minutes;
6. Repeat point 5 another 3 times, until the tank is empty;
7. To eliminate residues of descaler solution, rinse the tank well and fill it with clean water (without descaler);
8. Press the  button and deliver water until the tank is empty. At intervals, turn the steam dial to deliver water from the cappuccino maker (fig. 10);
9. Repeat points 7 and 8.

11. TECHNICAL DATA

Mains voltage: 220-240V-50/60Hz

Absorbed power: 1100W

Size LxDxH: 185x244(329)x305 mm

Pressure: 15 bars

Water tank capacity: 1.1 l

Power cord length: 1300 mm

Weight: 3.8 kg

12. TROUBLESHOOTING

Below is a list of some of the possible malfunctions.

If the problem cannot be resolved as described, contact Customer Services.

PROBLEM	POSSIBLE CAUSE	SOLUTION
No espresso coffee is delivered	No water in the tank	Fill the tank with water
	The holes in the filter holder are blocked	Clean the filter holder spout holes
	The filter and removable perforated filter are blocked	Clean as described in section "9.3 PULIZIA DEI FILTRI CAFFÈ"
	The espresso boiler outlet is blocked	Clean as described in section "9. CLEANING"
	Scale in the water circuit	Descale as described in section "10. DESCALING"
The espresso coffee drips from the edges of the filter holder rather than the holes	The filter holder has been inserted incorrectly or is dirty	Attach the filter holder correctly and rotate firmly as far as it will go
	The filter and removable perforated filter are blocked	Clean as described in section "9.3 PULIZIA DEI FILTRI CAFFÈ"
	The espresso boiler gasket has lost elasticity or is dirty	Have the espresso boiler gasket replaced by Customer Services
	The holes in the filter holder spouts are blocked	Clean the filter holder spout holes
The espresso coffee is cold	The OK light is not on when you deliver coffee	Wait until the OK light comes on
	No preheating was done	Preheat as described in section "3.2 TIPS FOR A HOTTER COFFEE"
	The cups were not preheated	Pre-heat the cups with hot water
	Scale in the water circuit	Descale as described in section "10. DESCALING"

The pump is excessively noisy	The water tank is empty	Fill the tank
	The tank is not correctly in place and the valve on the bottom is not open	Press the tank down lightly to open the valve on the bottom
	There are air bubbles in the tank connector	Follow the instructions in section "8. HOT WATER" until water is delivered
The coffee froth is too dark (delivered from the spout too slowly)	The ground coffee is pressed down too firmly	Press the coffee down less firmly
	The quantity of ground coffee is too high	Reduce the quantity of ground coffee
	The espresso boiler outlet is blocked	Clean as described in section "9.4 CLEANING THE BOILER OUTLET"
	The filter and removable perforated filter are blocked	Clean as described in section "9.3 CLEANING THE COFFEE FILTERS"
	The ground coffee is too fine or damp	Use only ground coffee for espresso coffee makers and make sure it is not damp
	The wrong type of ground coffee is being used	Use a different type of ground coffee
The coffee has an acid taste	Inadequate rinsing after descaling	After descaling rinse the appliance as indicated in the "10. DESCALING"
No milk froth is formed when making cappuccino	Milk not cold enough	Always use milk at refrigerator temperature
	Cappuccino maker dirty	Clean as described in section "7. CLEANING THE CAPPUCCINO MAKER AFTER USE"
	Scale in the water circuit	Descale as described in section "10. DESCALING"
The appliance switches off	Auto-off has been triggered	Press the  button to turn the appliance on again

Caution! Not a malfunction!

If you push the  "Coffee or hot water" button or  "Steam" button before turning on the appliance, the "ECO AUTO-OFF" function will be activated: it will turn the appliance off automatically within few seconds

*** Please release all the buttons before turning on the appliance**

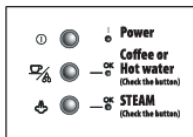

*** Please release the all buttons Before turning on the appliance**

If you release "Coffee or Hot water" button and "Steam" button before turning on the appliance, it will be turned on normally.

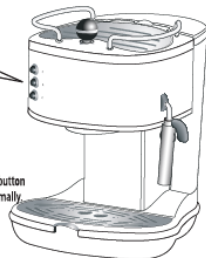

"ECO AUTO-OFF" function
for environmental protection and energy saving.

This appliance will turn itself off if you are not using for about 10 minutes.