EMFI



MONTALATTE
MILK FROTHER
MOUSSEUR À LAIT
MILCHAUFSCÄUMER
MELKOPSCHUIMER
BATIDOR DE LECHE
MONTALATTE
ΣΥΣΚΕΥΗ ΓΙΑ ΑΦΡΟΓΑΛΟ
MELKESKUMMER
MJÖLKSKUMMARE
SKUMMER
MAIDONVAANDOTIN
МОЛОКОВЗБИВАТЕЛЬ
СҮТ КӨПІРТКІШ
MONTALATTE
TEJHABOSÍTÓ
ŠLEHAČ MLÉKA
ŠĽAHAČ MLIIEKA
SPIENIACZ DO MLEKA
MONTALATTE
PENILEC ZA MLEKO
УРЕД ЗА РАЗПЕНВАНЕ НА
МЛЯКО
APARAT PENTRU SPUMĂ
DE LAPTE
SÜT KÖPÜRTÜCÜ
غلاية حليب

DeLonghi

IT

page 6

EN

page 9

FR

page 12

DE

page 15

NL

page 19

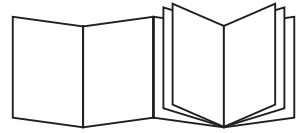
**ES**

page 22

PT

page 25

EL

page 28

NO

page 32

SV

page 35

DA

page 38

FI

page 41

RU

page 44

KZ

page 48

HU

page 52

CS

page 55

SK

page 58

PL

page 561

HR

page 64

SL

page 67

BG

page 70

RO

page 74

TR

page 77

AR

الصفحة 2

ELECTRICAL CONNECTION (UK ONLY)

Before using this appliance ensure that the voltage indicated on the product corresponds with the main voltage in your home, if you are in any doubt about your supply contact your local electricity company.

The flexible mains lead is supplied connected to a B.S. 1363 fused plug having a fuse of 13 amp capacity. Should this plug not fit the socket outlets in your home, it should be cut off and replaced with a suitable plug, following the procedure outlined below.

Note: Such a plug cannot be used for any other appliance and should therefore be properly disposed of and not left where children might find it and plug it into a supply socket - with the obvious consequent danger.

N.B. We recommend the use of good quality plugs and wall sockets that can be switched off when the machine is not in use.

IMPORTANT: the wires in the mains lead fitted to this appliance are coloured in accordance with the following code:

GREEN AND YELLOW
BLUE
BROWN

EARTH
NEUTRAL
LIVE

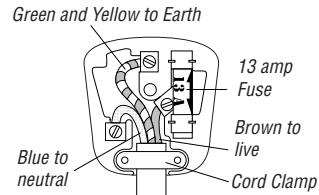

As the colours of the wires in the mains lead of this appliance may not correspond with the coloured markings identifying the terminals in your plug, proceed as follows:

- The wire which is coloured green and yellow must be connected to the terminal in the plug which is marked with the letter E or by the earth symbol  or coloured green or green and yellow.
- The wire which is coloured blue must be connected to the terminal which is marked with the letter N or coloured black.
- The wire which is coloured brown must be connected to the terminal which is marked with the letter L or coloured red.

When wiring the plug, ensure that all strands of wire are securely retained in each terminal. Do not forget to tighten the mains lead clamp on the plug. If your electricity supply point has only two pin socket outlets, or if you are in doubt, consult a qualified electrician. Should the mains lead ever require replacement, it is essential that this operation be carried out by a qualified electrician and should only be replaced with a flexible cord of the same size.

After replacement of a fuse in the plug, the fuse cover must be refitted. If the fuse cover is lost, the plug must not be used until a replacement cover is obtained. The colour of the correct replacement fuse cover is that of the coloured insert in the base of the fuse recess or elsewhere on the plug. Always state this colour when ordering a replacement fuse cover.

Only 13amp replacement fuses which are asta approved to B.S. 1362 should be fitted.

This appliance conforms to the Norms EN 55014 regarding the suppression of radio interference.

Warning - this appliance must be earthed

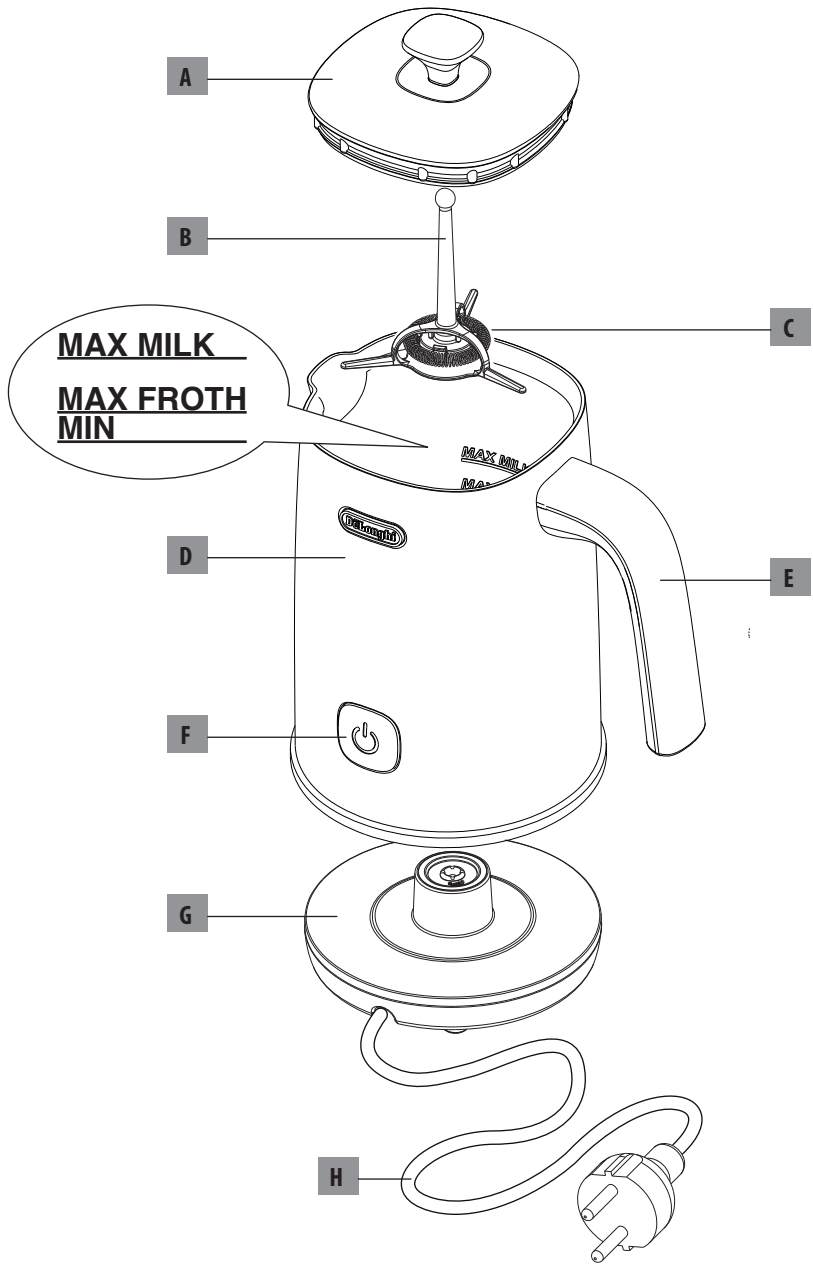

USE

Utilizzo
Utilisation
Anwendung
Gebruik
Uso
χρήση

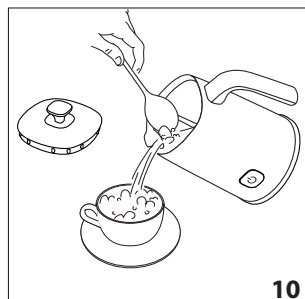
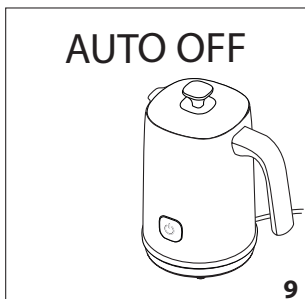
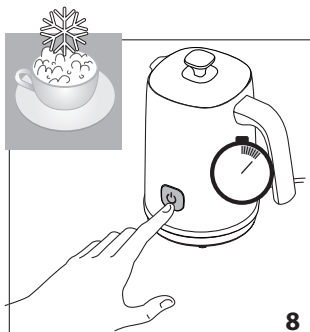
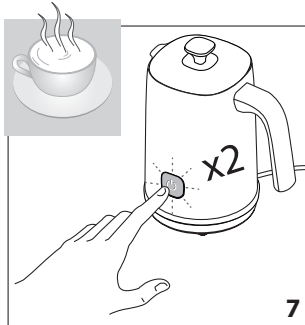
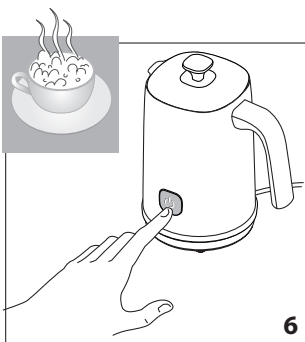
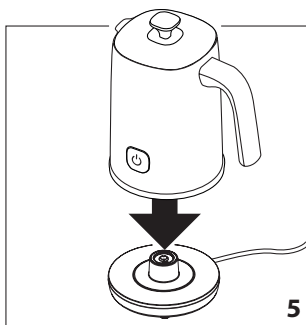
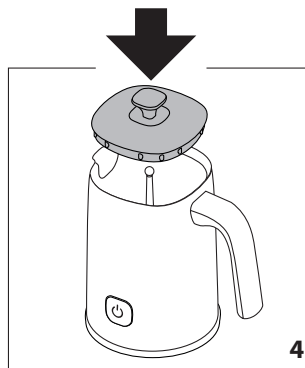
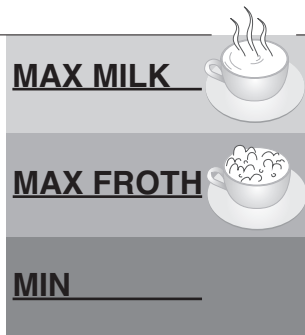
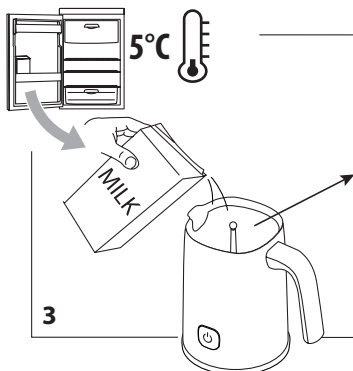
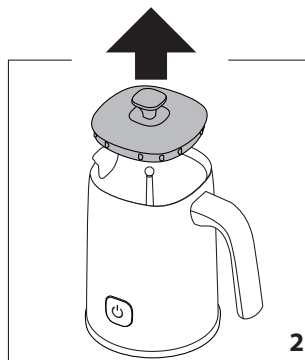
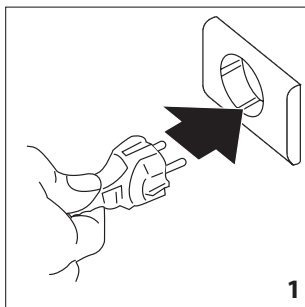

CLEANING

Pulizia
Nettoyage
Reinigung
Reinigung
Limpieza
Limpeza
Καθάρισμα

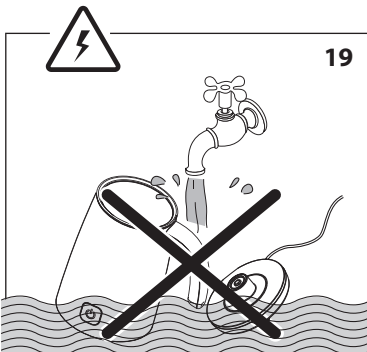
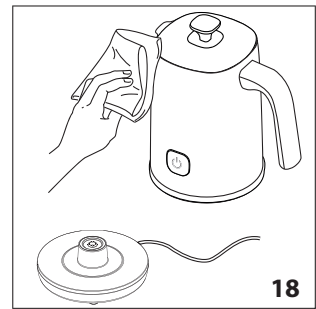
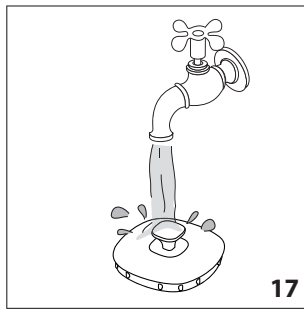
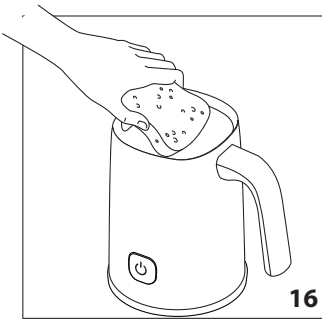
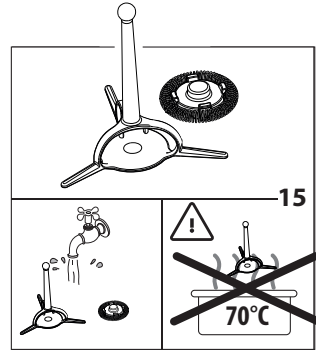
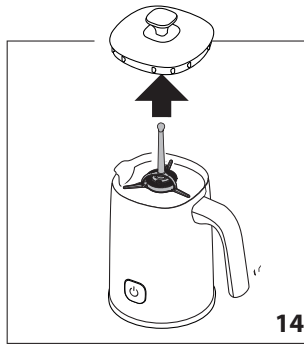
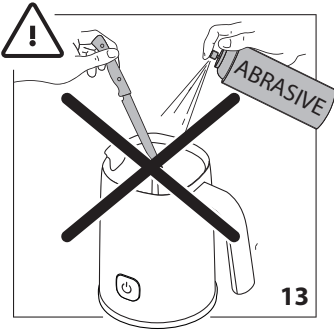
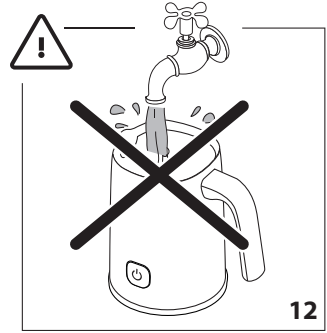
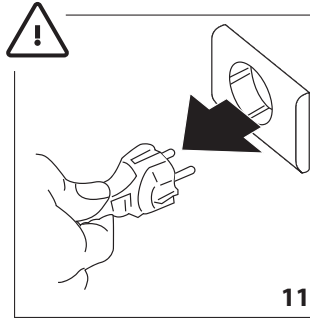

AVVERTENZE FONDAMENTALI PER LA SICUREZZA

- L'apparecchio non può essere utilizzato da persone (incluso i bambini) con ridotte capacità fisiche, sensoriali o mentali o con mancanza di esperienza e di conoscenza, a meno che non siano sorvegliati o istruiti all'utilizzo in sicurezza dell'apparecchio da una persona responsabile per la loro sicurezza.
- I bambini devono essere sorvegliati per assicurarsi che non giochino con l'apparecchio.
- La pulizia e la manutenzione destinata ad essere effettuata dall'utilizzatore non deve essere effettuata da bambini senza sorveglianza.
- Per la pulizia non immergere mai la macchina nell'acqua.
- Questo apparecchio è destinato esclusivamente all'uso domestico.
Non è previsto l'uso in: ambienti adibiti a cucina per il personale di negozi, uffici e altre aree di lavoro, agriturismo, hotel, affitta camere, motel e altre strutture ricettive.
- In caso di danni alla spina o al cavo di alimentazione, farli sostituire esclusivamente dall'Assistenza Tecnica, in modo da prevenire ogni rischio.
- Utilizzare l'apparecchio solo con la base fornita.

SOLO PER MERCATI EUROPEI:

- Questo apparecchio può essere utilizzato da bambini di età da 8 anni in su se sotto sorveglianza oppure se hanno ricevuto delle istruzioni riguardanti l'utilizzo dell'apparecchio in sicurezza e se capiscono i pericoli implicati. Le operazioni di pulizia e di manutenzione da parte dell'utilizzatore non devono essere effettuate dai bambini a meno che abbiano un'età superiore a 8 anni e operino sotto sorveglianza.
Tenere l'apparecchio e il suo cavo fuori dalla portata dei bambini con età inferiore agli 8 anni.
- L'apparecchio può essere utilizzato da persone con ridotte capacità fisiche, sensoriali o mentali o con mancanza di esperienza e di conoscenza se hanno una sorveglianza oppure se hanno ricevuto delle istruzioni a riguardo dell'uso in sicurezza dell'apparecchio e capiscono i pericoli implicati.
- I bambini non devono giocare con l'apparecchio.
- Scollegare sempre l'apparecchio dall'alimentazione se lasciato incustodito e prima di montarlo, smontarlo o pulirlo.



Le superfici che riportano questo simbolo diventano calde durante l'utilizzo (il simbolo è presente solo in alcuni modelli).

AVVERTENZE DI SICUREZZA

Simbologia utilizzata nelle presenti istruzioni

Le avvertenze importanti recano questi simboli. È assolutamente necessario osservare queste avvertenze.



Pericolo!

La mancata osservanza può essere o è causa di lesioni da scossa elettrica con pericolo per la vita.



Attenzione!

La mancata osservanza può essere o è causa di lesioni o di danni all'apparecchio.



Pericolo Scottature!

La mancata osservanza può essere o è causa di scottature o di ustioni.



Nota Bene:

Questo simbolo evidenzia consigli ed informazioni importanti per l'utente.



Pericolo!

Poiché l'apparecchio funziona a corrente elettrica, non si può escludere che generi scosse elettriche.

Attenersi quindi alle seguenti avvertenze di sicurezza:

- Non toccare l'apparecchio con le mani o i piedi bagnati.
- Non toccare la spina con le mani bagnate.
- Evitare versamenti sul connettore.
- L'apparecchio deve essere fatto funzionare esclusivamente collegato alla rete elettrica e non deve essere mai fatto funzionare su fornelli, piani di cottura accesi o caldi.
- Assicurarsi che la presa di corrente utilizzata sia sempre liberamente accessibile, perché solo così si potrà staccare la spina all'occorrenza.
- Se si vuole staccare la spina dalla presa, agire direttamente sulla spina. Non tirare mai il cavo perché potrebbe danneggiarsi.
- Non accostare il cavo a bordi taglienti, non fissarlo o lasciarlo pendere.
- Per scollegare completamente l'apparecchio, staccare la spina dalla presa di corrente.
- In caso di guasti all'apparecchio, non tentare di ripararli. Spegnerne l'apparecchio, staccare la spina dalla presa e rivolgersi all'Assistenza Tecnica.
- Prima di qualsiasi operazione di pulizia, spegnere la macchina, staccare la spina dalla presa di corrente e lasciar raffreddare la macchina (fig. 11).
- Durante la pulizia, non immergere mai la base di appoggio e la caldaia nell'acqua: è un apparecchio elettrico (fig. 19).



Attenzione:

- Dopo aver tolto l'imballaggio, assicurarsi dell'integrità dell'apparecchio e della presenza di tutti gli accessori.

- Conservare il materiale dell'imballaggio (sacchetti di plastica, polistirolo espanso) fuori dalla portata dei bambini.
- Qualsiasi uso inappropriato può essere causa di lesioni.
- Utilizzare l'apparecchio su una superficie piana.
- Non utilizzare l'apparecchio in presenza di danni evidenti. Rivolgersi all'assistenza tecnica.
- Assicurarsi che il coperchio sia ben chiuso prima di far funzionare l'apparecchio.



Pericolo Scottature!

- Durante l'uso non toccare le superfici calde dell'apparecchio. Utilizzare i tasti o manici.
- La superficie dell'elemento riscaldante è soggetta a calore residuo dopo l'uso.
- Non superare il livello massimo indicato nell'apparecchio (fig. 3). Se si supera questo livello, il latte caldo potrebbe uscire dal coperchio e causare scottature.

Istruzioni per l'uso

Leggere attentamente queste istruzioni prima di utilizzare l'apparecchio. Il mancato rispetto di queste istruzioni può essere fonte di lesioni e di danni all'apparecchio.

Il costruttore non risponde per danni derivanti dal mancato rispetto di queste istruzioni per l'uso.



Nota Bene:

Conservare accuratamente queste istruzioni. Qualora l'apparecchio venga ceduto ad altre persone, consegnare loro anche queste istruzioni per l'uso.

DESCRIZIONE (pag. 3)

- A. Coperchio
- B. Accessorio per latte caldo/schiumato
- C. Frustino
- D. Contenitore latte
- E. Impugnatura contenitore latte
- F. Tasto accensione/selezione funzione:
- G. Base di appoggio con connettore elettrico
- H. Cavo alimentazione

PREPARAZIONE DEL LATTE

| | | |
|-----------------------------|--|--------------------------|
| Latte schiumato caldo | | premere 1 volta (fig. 6) |
| Latte caldo (non schiumato) | | premere 2 volte (fig. 7) |

| | | |
|---------------------------|--|--|
| Latte schiumato freddo |  led blu | mantenere premo per alcuni secondi (fig. 8) |
|---------------------------|--|--|

CONSIGLI PER L'USO E PULIZIA

La prima volta che si usa l'apparecchio, è necessario lavare tutti gli accessori e tutte le parti interne solo con acqua calda e fare alcune preparazioni utilizzando acqua invece di latte.

Nota Bene:

È possibile interrompere la preparazione in corso in qualsiasi momento semplicemente sollevando il contenitore latte dalla base o premendo 1 volta il tasto .



Non lavare in lavastoviglie.

- Per la pulizia dell'apparecchio non utilizzare solventi, detersivi abrasivi o alcool (fig. 13).

DATI TECNICI

| | |
|--------------------|------------------------------|
| Tensione: | 220-240 V~ 50/60 Hz max. 10A |
| Potenza assorbita: | 420-500W |
| Dimensioni DxDxH: | 125x175x220 mm |
| Lunghezza cavo: | 0,75 m |
| Peso: | 1,168 kg |



L'apparecchio è conforme alle seguenti direttive CE:

- Regolamento Europeo Stand-by 1275/2008
- I materiali e gli oggetti destinati al contatto con prodotti alimentari sono conformi alle prescrizioni del regolamento Europeo 1935/2004.

SMALTIMENTO



Non smaltire l'apparecchio insieme ai rifiuti domestici ma consegnatelo ad un centro di raccolta differenziata ufficiale.

SE QUALCOSA NON FUNZIONA...

| Problema | Causa | Rimedio |
|---|--|--|
| L'apparecchio non si accende | La spina non è collegata. | Inserire la spina nella presa di corrente. |
| | L'apparecchio ha un dispositivo di sicurezza che prevede una pausa di 30 secondi tra una preparazione e l'altra. | Attendere, poi selezionare la funzione desiderata. |
| Il latte schiuma poco o non schiuma | È stata selezionata la funzione "latte caldo non schiumato". | Preparare di nuovo il latte, utilizzando latte a temperatura di frigorifero e premendo una volta il tasto selezione funzione (led rosso fisso). |
| | Il latte è troppo caldo. | Usare latte a temperatura di frigorifero. |
| | Dopo la pulizia, il frustino (3) non è stato reinserto nell'accessorio per latte caldo/schiumato o l'intero accessorio manca o è posizionato male. | Inserire il frustino nella apposita sede e assicurarsi che l'accessorio sia ben posizionato. |
| Il latte trabocca | È stato inserito troppo latte nel contenitore. | Rispettare sempre le quantità MAX indicate per ogni preparazione. |
| | L'apparecchio è stato sistemato su un piano inclinato. | L'apparecchio deve essere sempre fatto funzionare su una superficie piana. |
| Si accende il led blu lampeggiante  | L'apparecchio è stato messo in funzione senza latte all'interno. | Togliere l'apparecchio dalla base. Attendere che si raffreddi: per raffreddare più velocemente l'apparecchio, si può versare del latte a temperatura di frigorifero all'interno. |

FUNDAMENTAL SAFETY WARNINGS

- The appliance is not intended for use by persons (including children) with reduced physical, sensory or mental capabilities, or lack of experience and knowledge, unless they have been given supervision or instruction concerning use of the appliance by a person responsible for their safety.
- Children should be supervised to ensure that they do not play with the appliance.
- Cleaning and user maintenance shall not be made by children without supervision.
- Never clean by immersing the appliance in water.
- This is an household appliance only. It is not intended to be used in: staff kitchen areas in shops, offices and other working environments, farm houses, hotels, motels and other residential type environments.
- If the plug or cord is damaged, it must be replaced by Customer Services only to avoid all risk.
- Always use the appliance on the base provided.

FOR EUROPEAN MARKETS ONLY:

- This appliance can be used by children aged from 8 years and above if they have been given supervision or instruction concerning use of the appliance in a safe way and understand the hazards involved.
Cleaning and user maintenance shall not be made by children unless they are above 8 years old and supervised.
Keep the appliance and its cord out of the reach of children aged less than 8 years.
- Appliances can be used by persons with reduced physical, sensory or mental capabilities or lack of experience and knowledge if they are supervised or have been given instruction concerning use of the appliance in a safe way and if they understand the hazards involved.
- Children shall not play with the appliance.
- Always unplug the appliance when left unattended and before assembly, taking apart or cleaning.



Surfaces marked with this symbol become hot during use (the symbol is present in certain models only).

IMPORTANT SAFEGUARDS

Symbols used in these instructions

Important warnings are identified by these symbols. It is vital to respect these warnings.



Failure to observe the warning may result in life threatening injury by electric shock.



Failure to observe the warning could result in injury or damage to the appliance.



Failure to observe the warning could result in scalds or burns.



This symbol identifies important advice or information for the user.



This is an electrical appliance and may cause electric shock.

You should therefore follow these safety warnings:

- Never touch the appliance with damp hands or feet.
- Never touch the plug with damp hands.
- Avoid spilling liquid on the connector.
- The appliance must be used exclusively connected to the mains electricity supply. It must never be used on functioning or hot stoves or hobs.
- Make sure the socket used is freely accessible at all times, enabling the appliance to be unplugged when necessary.
- Unplug directly from the plug only.
Never pull the cord as you could damage it.
- Keep the power cord away from sharp edges, do not fix or allow to dangle.
- To disconnect the appliance completely you must unplug it from the mains socket.
- If the appliance is faulty, do not attempt to repair.
Turn it off, unplug from the mains socket and contact Customer Services.
- Before cleaning the appliance, turn it off, unplug from the mains socket and allow to cool (fig. 11).
- During cleaning, never immerse the base and boiler in water. This is an electrical appliance (fig. 19).



- After removing the packaging, make sure the product is complete and undamaged and that all accessories are present.
- Keep all packaging (plastic bags, polystyrene foam) away from children.
- All inappropriate uses may cause injury.
- Use the appliance on a flat surface.

- Do not use the appliance if it is visibly damaged. Contact Customer Services.
- Make sure the lid is tightly closed before operating the appliance.



- When using the appliance do not touch the hot surfaces.
Use the buttons or handles.
- The surface of the heating element remains hot after use.
- Never exceed the maximum level indicated in the appliance (fig. 3). If this level is exceeded, the hot milk could leak from the lid and scald.

Instruction for Use

Read this Instruction for Use carefully before using the appliance. Failure to follow this Instruction for Use may result in burns or damage to the appliance.

The manufacturer is not liable for damage deriving from failure to respect this Instruction for Use.





Keep this Instruction for Use. If the appliance is passed to other persons, they must also be provided with this Instruction for Use.

DESCRIPTION (page 3)

- A. Lid
- B. Hot/frothed milk accessory
- C. Whisk
- D. Milk container
- E. Milk container handle
- F. ON/OFF/function button
- G. Base with electrical connector
- H. Power cord

PREPARING THE MILK

| | | |
|------------------------|---|---|
| Hot frothed milk |  red LED | Press once (fig. 6) |
| Hot milk (not frothed) |  flashing red LED | Press twice (fig. 7) |
| Cold frothed milk |  blue LED | press and hold for a few seconds (fig. 8) |

TIPS FOR USE AND CLEANING

The first time the appliance is used, all the accessories and internal components should be washed with hot water only. Then make and throw away a few drinks using water instead of milk.

Please note:

Preparation can be interrupted at any moment by simply lifting the milk container from the base or pressing the  button once.



Never wash in a dishwasher.

- Never use solvents, abrasive detergents or alcohol to clean the appliance (fig. 13).

TECHNICAL DATA

Voltage: 220-240 V~ 50/60 Hz max. 10A
 Absorbed power: 420-500W
 Size DxWXH: 125x175x220 mm
 Cord length: 0,75 m
 Weight: 1,168 kg



The appliance complies with the following EC directives:

- European Standby Regulation 1275/2008
- Materials and accessories coming into contact with food conform to EEC regulation 1935/2004.

DISPOSAL



The appliance must not be disposed of with household waste, but taken to an authorised waste separation and recycling centre.

TROUBLESHOOTING

| Problem | Cause | Solution |
|---|--|---|
| The appliance does not come on | It is not plugged into the mains socket. | Plug into the mains. |
| | The appliance has a safety device which imposes a 30 second pause between one preparation and the next. | Wait, then select the required function. |
| There is little or no froth on the milk | The "Hot milk (not frothed)" function is selected. | Prepare the milk again, using milk at refrigerator temperature and pressing the function button once (red LED on steadily). |
| | The milk is too hot. | Use milk at refrigerator temperature. |
| | After cleaning, the whisk (3) has not been replaced in the hot/frothed milk accessory, or the whole accessory is absent or incorrectly positioned. | Insert the whisk in the accessory and make sure the accessory is correctly positioned in the appliance. |
| The milk overflows. | Too much milk has been placed in the container. | Always respect the MAX quantity indicated for each preparation. |
| | The appliance is standing on a sloping surface. | The appliance must always be operated on a flat surface. |
| The blue LED flashes  | The appliance has been operated without milk. | Remove the appliance from the base. Wait until it cools down. To cool it down faster, pour milk at refrigerator temperature into the container. |

CONSIGNES FONDAMENTALES POUR LA SÉCURITÉ

L'appareil peut être utilisé par des personnes (enfants compris) aux capacités physiques, sensorielles ou mentales réduites ou par des personnes sans l'expérience ni les connaissances nécessaires, à condition d'être surveillées ou après avoir reçu les instructions relatives à l'utilisation sûre de l'appareil.

- Surveillez les enfants pour vous assurer qu'ils ne jouent pas avec l'appareil.
- Le nettoyage et la maintenance, destinés à être effectués par l'utilisateur, ne doivent pas être effectués par des enfants sans surveillance.
- Pour le nettoyage, ne jamais plonger la machine dans l'eau.
- Cet appareil est destiné exclusivement à un usage domestique.
N'est pas prévue l'utilisation dans : des locaux faisant office de cuisine pour le personnel de magasins, bureaux et autres zones de travail, les gîtes ruraux, les hôtels, les motels et autres structures d'hébergement.
- En cas de dommages au niveau de la fiche ou du cordon d'alimentation, les faire remplacer exclusivement par l'Assistance Technique afin de prévenir tous les risques.
- Utiliser l'appareil seulement avec le socle fourni.

UNIQUEMENT POUR LES MARCHÉS EUROPÉENS :

- L'appareil peut être utilisé par les enfant de plus de 8 ans à condition d'être surveillés ou après avoir reçu les instructions relatives à l'utilisation sûre de l'appareil et compris les risques inhérents. Le nettoyage et l'entretien à la charge de l'utilisateur ne peuvent pas être effectués par les enfants de moins de 8 ans et sans surveillance.
Tenir l'appareil et son câble hors de la portée des enfants âgés de moins de 8 ans.
- L'appareil peut être utilisé par des personnes aux capacités physiques, sensorielles ou mentales réduites ou par des personnes sans l'expérience ni les connaissances nécessaires, à condition d'être surveillées ou après avoir reçu les instructions relatives à l'utilisation sûre de l'appareil et compris les risques inhérents.
- Les enfants ne doivent pas jouer avec l'appareil.
- Toujours débrancher l'appareil du secteur s'il est laissé sans surveillance et avant de le monter, de le démonter ou de le nettoyer.



Les surfaces présentant ce symbole deviennent chaudes pendant l'utilisation (le symbole est présent seulement sur certains modèles).

CONSIGNES DE SÉCURITÉ

Symboles utilisés dans les présentes consignes

Les consignes importantes portent ces symboles. Ces consignes doivent être strictement respectées.



Le non-respect de ces consignes de sécurité peut être la cause de lésions dues à une décharge électrique dangereuse, voire mortelle.



Le non-respect peut entraîner des blessures ou des dommages à l'appareil.



Le non-respect de ces recommandations peut entraîner un risque de brûlures.



Ce symbole indique des conseils et des informations importantes pour l'utilisateur.



L'appareil fonctionne au courant électrique, on ne peut donc pas exclure qu'il produise des décharges électriques.

Respecter donc les consignes de sécurité suivantes:

- Évitez de toucher l'appareil les mains ou les pieds mouillés.
- Ne pas toucher la fiche avec les mains mouillées.
- Éviter de verser des liquides sur le connecteur.
- L'appareil ne doit fonctionner que lorsqu'il est branché au réseau de connexion électrique et jamais sur des fourneaux ou des tables de cuisson allumés ou chauds.
- S'assurer que la prise de courant utilisée soit toujours accessible pour pouvoir enlever la fiche si nécessaire.
- Pour débrancher la fiche de la prise, agir directement sur la fiche. Ne jamais tirer sur le cordon pour ne pas l'endommager.
- Pour débrancher complètement l'appareil, débrancher la fiche de la prise de courant.
- Ne pas approcher le câble à des bords pouvant le couper, ne pas l'attacher ou le laisser pendre.
- Avant de réaliser une quelconque opération de nettoyage, éteindre la machine, retirer la fiche de la prise de courant et laisser refroidir la machine (fig. 11).
- Au cours du nettoyage, ne jamais plonger le socle de la machine dans l'eau : c'est un appareil électrique (fig. 19).



- Après avoir retiré l'emballage, s'assurer de l'intégrité de l'appareil et de la présence de tous les accessoires.
- Après avoir retiré l'emballage, s'assurer de l'intégrité de l'appareil et de la présence de tous les accessoires.

- Conserver le matériel d'emballage (sachets en plastique, polystyrène expansé) hors de la portée des enfants.
- Toute autre utilisation inappropriée peut être la cause de blessures.
- Utiliser l'appareil sur un plan de travail plat.
- Ne pas utiliser l'appareil en présence de dommages évidents. S'adresser au centre de service agréé par le fabricant.
- S'assurer que le couvercle soit bien fermé avant de faire fonctionner l'appareil.



- Pendant l'utilisation ne touchez pas les surfaces chaudes de l'appareil. Utilisez les touches ou les poignées.
- La plaque chauffante reste chaude après l'utilisation.
- Ne jamais dépasser le niveau max. indiqué dans l'appareil (fig. 3). Si ledit niveau est dépassé, le lait chaud pourrait sortir du couvercle et causer des brûlures.

Mode d'emploi

Lire attentivement toutes les instructions avant d'utiliser l'appareil. Le non-respect des avertissements pourrait être la cause de lésions ou de dommages à l'appareil.

Le fabricant ne peut être tenu pour responsable des dommages dus au non-respect de ce mode d'emploi.



Conserver avec soin ces instructions. Dans le cas où l'appareil serait cédé à d'autres personnes il faudra leur remettre ce mode d'emploi.

DESCRIPTION (page 3)

- A. Couvercle
- B. Accessoire à lait chaud/mousseux
- C. Fouet
- D. Récipient à lait
- E. Poignée du récipient à lait
- F. Touche marche/sélection des fonctions:
- G. Base d'appui avec connecteur électrique
- H. Cordon d'alimentation

PREPARATION DU LAIT

| | | |
|--------------------------|--|-------------------------|
| Lait mousseux chaud | | appuyer 1 fois (fig. 6) |
| Lait chaud (sans mousse) | | appuyer 2 fois (fig. 7) |

| | | |
|---------------------|---|---|
| Lait mousseux froid |  led bleu | maintenir enfoncée pendant quelques secondes (fig. 8) |
|---------------------|---|---|

CONSEILS POUR L'UTILISATION ET LE NETTOYAGE

La première fois que l'on utilise l'appareil, il est nécessaire de laver tous les accessoires et toutes les parties internes à l'eau chaude seulement, et de faire quelques préparations utilisant de l'eau au lieu que du lait.



Nota Bene:

La préparation peut être interrompue à tout moment simplement en soulevant le récipient à lait de la base ou en appuyant 1 fois sur la touche .



Ne pas laver en lave-vaisselle.

- Pour nettoyer l'appareil, ne pas utiliser de solvants, de détergents abrasifs ou de l'alcool (fig. 13).

CARACTÉRISTIQUES TECHNIQUES

| | |
|---------------------|-------------------------------|
| Tension: | 220-240 V ~ 50/60 Hz maxi 10A |
| Puissance absorbée: | 420-500W |
| Dimensions PxlxH: | 125x175x220 mm |
| Longueur du cordon: | 0,75 m |
| Poids: | 1,168 kg |



L'appareil est conforme aux directives CE suivantes:

- Règlement européen Stand-by 1275/2008.
- Les matières et les objets destinés au contact avec des produits alimentaires sont conformes au règlement européen 1935/2004.

ÉLIMINATION



L'appareil ne doit pas être éliminé avec les déchets ménagers, mais rapporté à un centre de collecte agréé.

SI QUELQUE CHOSE NE FONCTIONNE PAS...

| Problème | Cause | Solution |
|--|--|---|
| L'appareil ne s'éclaire pas | La fiche n'est pas branchée. | Insérer la fiche dans la prise de courant. |
| | L'appareil a un dispositif de sécurité qui prévoit une pause de 30 secondes entre une préparation et l'autre. | Patienter puis sélectionner la fonction souhaitée. |
| Le lait mousse peu ou pas du tout | La fonction "lait chaud sans mousse" a été sélectionnée. | Préparer de nouveau le lait en utilisant du lait froid (sorti du réfrigérateur) et en appuyant une seule fois sur la touche de sélection des fonctions (led rouge éclairée en mode fixe). |
| | Le lait est trop chaud. | Utiliser du lait froid (sorti du réfrigérateur). |
| | Après le nettoyage, le fouet (3) n'a pas été réinséré dans l'accessoire à lait chaud/mousseux ou ce dernier est mal inséré ou complètement absent. | Insérer le fouet dans son emplacement et s'assurer que l'accessoire soit bien positionné. |
| Le lait déborde | Il y a trop de lait dans le récipient. | Respecter toujours les quantités MAXI indiquées pour chaque préparation. |
| | L'appareil a été installé sur un plan incliné. | L'appareil doit toujours fonctionner sur une surface plate. |
| La led bleu clignote.  | L'appareil a fonctionné à vide. | Enlever l'appareil de la base. Attendre qu'il refroidisse: pour refroidir plus rapidement l'appareil, on peut le remplir de lait froid (sorti du réfrigérateur). |

GRUNDSÄTZLICHE SICHERHEITSHINWEISE

- Das Gerät darf nicht von Personen (einschließlich Kindern) mit eingeschränkten Kenntnissen hinsichtlich seiner Handhabung bzw. einer Beeinträchtigung der Sinnesorgane verwendet werden, es sei denn, sie werden von einer Person überwacht, die für ihre Sicherheit verantwortlich ist, oder im sicheren Gebrauch des Gerätes geschult.
- Kinder müssen überwacht werden, damit sie nicht mit dem Gerät spielen.
- Die Reinigung und Wartung, für die der Benutzer zuständig ist, darf nicht von unbeaufsichtigten Kindern durchgeführt werden.
- Während der Reinigung das Gerät nie ins Wasser tauchen.
- Dieses Gerät ist ausschließlich für den Hausgebrauch bestimmt. Der Gebrauch ist nicht vorgesehen in: Räumen, die als Küchen für das Personal von Geschäften, Büros und anderen Arbeitsbereichen eingerichtet sind, in landwirtschaftlichen touristischen Einrichtungen, Hotels, Zimmervermietungen, Motels und sonstigen Übernachtungsbetrieben.
- Bei Schäden am Netzstecker oder am Netzkabel lassen Sie diese ausschließlich vom technischen Kundendienst ersetzen, um jedes Risiko auszuschließen.
- Das Gerät nur mit der mitgelieferten Basisstation verwenden.

NUR FÜR EUROPÄISCHE MÄRKTE:

- Dieses Gerät darf von Kindern ab 8 Jahren verwendet werden, sofern sie überwacht werden oder im sicheren Gebrauch des Gerätes geschult wurden und sich der damit verbundenen Gefahren bewusst sind. Die Reinigung und Wartung durch den Benutzer darf nicht von Kindern durchgeführt werden, es sei denn, sie sind über 8 Jahre alt und werden überwacht. Gerät und Netzkabel für Kinder unter 8 Jahren unzugänglich aufbewahren.
- Das Gerät darf von Personen mit eingeschränkten Kenntnissen hinsichtlich seiner Handhabung bzw. einer Beeinträchtigung der Sinnesorgane verwendet werden, sofern sie überwacht werden oder im sicheren Gebrauch des Gerätes geschult wurden und sich der damit verbundenen Gefahren bewusst sind.
- Kinder dürfen nicht mit dem Gerät spielen.
- Das Gerät immer von der Stromversorgung trennen, wenn es unbeaufsichtigt ist sowie bevor es montiert, demontiert oder gereinigt wird.



Oberflächen, die mit diesem Symbol gekennzeichnet sind, werden während des Gebrauchs heiß (das Symbol ist nur bei einigen Modellen vorhanden).

SICHERHEITSHINWEISE

In der Anleitung verwendete Symbole

Wichtige Hinweise sind durch die nachfolgenden Symbole gekennzeichnet. Es ist absolut erforderlich, diese Hinweise zu beachten.



Gefahr!

Die Nichtbeachtung kann zu Verletzungen durch Stromschlag mit Lebensgefahr führen.



Achtung!

Die Nichtbeachtung kann zu Verletzungen oder Beschädigungen am Gerät führen.



Verbrennungsgefahr!

Die Nichtbeachtung kann Ursache von Verbürhungen oder Verbrennungen sein.



Hinweis:

Dieses Symbol weist auf Ratschläge und wichtige Informationen für den Benutzer hin.



Gefahr!

Da das Gerät mit Strom betrieben wird, können Stromschläge nicht ausgeschlossen werden.

Halten Sie sich daher bitte an die folgenden Sicherheitshinweise:

- Das Gerät niemals mit nassen Händen bzw. Füßen berühren.
- Den Netzstecker nicht mit nassen Händen berühren.
- Keine Flüssigkeiten auf die Steckverbindung schütten.
- Das Gerät darf nur am Stromnetz angeschlossen und niemals auf eingeschalteten oder heißen Herden bzw. Kochflächen betrieben werden.
- Sicherstellen, dass die verwendete Steckdose stets einwandfrei zugänglich ist, da Sie nur so im Bedarfsfall den Netzstecker trennen können.
- Zum Trennen des Netzsteckers aus der Steckdose direkt am Stecker selbst ziehen. Nicht am Kabel ziehen, weil es sonst beschädigt werden könnte.
- Verlegen Sie das Netzkabel nicht an scharfen Kanten, befestigen Sie es nicht und lassen Sie es nicht herunter baumeln.
- Um das Gerät vollständig vom Strom zu trennen, den Netzstecker aus der Steckdose ziehen.
- Bei Defekten des Gerätes versuchen Sie bitte nicht, diese selbst zu reparieren.
Schalten Sie das Gerät aus, ziehen Sie den Netzstecker aus der Steckdose und wenden Sie sich an den technischen Kundendienst.
- Vor jeder Reinigung das Gerät ausschalten, den Netzstecker aus der Steckdose ziehen und das Gerät abkühlen lassen (Abb. 11).

- Bei der Reinigung niemals die Basisstation und den Wasserbehälter ins Wasser tauchen: es handelt sich um ein Elektrogerät (Abb. 19).



Achtung:

- Überzeugen Sie sich nach dem Auspacken, dass das Gerät unversehrt ist und keine Zubehörteile fehlen.
- Das Verpackungsmaterial (Plastikbeutel, Styropor) ist außer Reichweite von Kindern aufzubewahren.
- Unsachgemäßer Gebrauch kann zu Verletzungen führen.
- Verwenden Sie das Gerät auf einer ebenen Fläche.
- Bei sichtbaren Schäden das Gerät auf keinen Fall verwenden.
Wenden Sie sich an den technischen Kundendienst.
- Stellen Sie sicher, dass der Deckel gut verschlossen ist, bevor Sie das Gerät in Betrieb nehmen.



Verbrennungsgefahr!

- Berühren Sie während des Gebrauchs keine heißen Oberflächen des Gerätes. Verwenden Sie die Tasten oder die Griffe.
- Die Warmhalteplatte strahlt nach dem Gebrauch noch Restwärme ab.
- Befüllen Sie das Gerät höchstens bis zur MAX-Markierung (Abb. 3). Wenn dieser Füllstand überschritten wird, könnte die heiße Milch aus dem Deckel austreten und Verbrennungen verursachen.

Bedienungsanleitung

Bitte lesen Sie diese Bedienungsanleitung vor dem Gebrauch des Gerätes aufmerksam durch.

Die Nichtbeachtung dieser Anweisungen kann zu Verletzungen und Geräteschäden führen.

Der Hersteller haftet nicht für Schäden, die durch die Nichtbeachtung dieser Bedienungsanleitung verursacht werden.



Hinweis:



Bewahren Sie diese Bedienungsanleitung sorgfältig auf.

Falls Sie dieses Gerät an andere Personen abtreten sollten, übergeben Sie ihnen bitte auch diese Bedienungsanleitung.

BESCHREIBUNG (Seite 3)

- Deckel
- Zubehör für heiße/aufgeschäumte Milch
- Aufschäumhilfe
- Milchbehälter
- Griff des Milchbehälters
- Taste für Einschalten/Funktionswahl
- Sockel mit elektrischem Anschluss
- Netzkabel

MILCHZUBEREITUNG

| | | |
|----------------------------------|--|--|
| Heiße aufgeschäumte Milch |  rote LED | einmal drücken (Abb. 6) |
| Heiße Milch (nicht aufgeschäumt) |  rote LED blinkend | zweimal drücken (Abb. 7) |
| Kalte aufgeschäumte Milch |  blaue LED | für einige Sekunden gedrückt halten (Abb. 8) |

EMPFEHLUNGEN ZUM GEBRAUCH UND ZUR REINIGUNG

Vor dem ersten Gebrauch des Gerätes müssen alle Zubehörteile und Innenteile nur mit warmem Wasser gereinigt und einige Getränke mit Wasser anstatt mit Milch zubereitet werden.



Hinweis:

Die laufende Zubereitung kann jederzeit abgebrochen werden, indem der Milchbehälter vom Sockel genommen oder die Taste



einmal gedrückt wird.



Nicht im Geschirrspüler reinigen.

- Für die Reinigung des Gerätes keine Löse- und Scheuermittel oder Alkohol verwenden (Abb. 13).

TECHNISCHE DATEN

| | |
|--------------------|-------------------------------|
| Spannung: | 220-240 V ~ 50/60 Hz max. 10A |
| Leistungsaufnahme: | 420-500W |
| Abmessungen DxBxH: | 125x175x220 mm |
| Kabellänge: | 0,75 m |
| Gewicht: | 1,168 kg |



Das Gerät entspricht folgenden EG-Richtlinien:

- Europäische Standby-Verordnung 1275/2008
- Die mit Nahrungsmitteln in Berührung kommenden Materialien und Gegenstände stimmen mit den Vorschriften der Europäischen Verordnung 1935/2004 überein.

ENTSORGUNG



Das Gerät darf nicht über den Hausmüll entsorgt werden, sondern muss an einer offiziellen Sammelstelle abgegeben werden.

BETRIEBSSTÖRUNGEN

| Problem | Ursache | Abhilfe |
|--|--|--|
| Das Gerät schaltet sich nicht ein | Der Stecker ist nicht angeschlossen. | Den Netzstecker in die Steckdose stecken. |
| | Das Gerät hat eine Sicherheitseinrichtung, die zwischen zwei Zubereitungen eine Pause von 30 Sekunden vorsieht. | Warten, dann die gewünschte Funktion wählen. |
| Die Milch schäumt wenig oder gar nicht | Es wurde die Funktion "heiße nicht geschäumte Milch" gewählt. | Die Milch erneut zubereiten, dabei Milch mit Kühlschranktemperatur verwenden und die Funktionswahltaste einmal drücken (rote LED permanent eingeschaltet). |
| | Die Milch ist zu heiß. | Milch mit Kühlschranktemperatur verwenden. |
| | Nach der Reinigung wurde die Aufschäumhilfe (3) nicht in das Zubehör für heiße/aufgeschäumte Milch eingesetzt oder das Zubehör fehlt vollständig bzw. ist falsch positioniert. | Die Aufschäumhilfe in ihre Aufnahme setzen und sicherstellen, dass sie richtig positioniert ist. |

| | | |
|---|---|--|
| Die Milch läuft über | Der Behälter wurde mit zuviel Milch gefüllt. | Beachten Sie bei jeder Zubereitung immer die MAXIMALE Füllstandmarkierung. |
| | Das Gerät wurde auf einer geneigten Fläche aufgestellt. | Das Gerät muss immer auf einer ebenen Fläche betrieben werden. |
| Die blaue LED schaltet sich ein und blinkt  | Das Gerät wurde ohne Milch im Behälter betrieben. | Das Gerät vom Sockel nehmen. Warten, bis es abgekühlt ist: um das Gerät schneller abzukühlen, kann Milch mit Kühlschranktemperatur hineingegeben werden. |

WAARSCHUWINGEN VOOR DE VEILIGHEID

- Het apparaat mag niet worden gebruikt door personen (inclusief kinderen) met verminderde lichamelijke, zintuiglijke of verstandelijke vermogens of met gebrek aan ervaring en kennis, tenzij zij onder toezicht staan van een voor hun veiligheid verantwoordelijk persoon, of door deze geïnstrueerd worden inzake het veilig gebruik van het apparaat.
- Kinderen moeten onder toezicht staan om ervoor te zorgen dat ze niet met het apparaat spelen.
- De reiniging en het onderhoud dienen door de gebruiker te worden gedaan; kinderen zonder toezicht mogen dit niet doen.
- Bij het schoonmaken het apparaat nooit in water onderdompelen.
- Dit apparaat is uitsluitend bedoeld voor huishoudelijk gebruik.
Het is niet bedoeld om gebruikt te worden in ruimtes met een bestemming als keuken voor het personeel van winkels, kantoren en andere werkomgevingen, vakantieboerderijen, hotels, kamerverhuur, motels en andere verblijfsstructuren.
- In geval van schade aan de stekker of de voedingskabel mogen deze, om elk risico te voorkomen, uitsluitend door de Technische Dienst vervangen worden.
- Gebruik het apparaat alleen met de bijgeleverde basis.

ALLEEN VOOR DE EUROPESE MARKT:

- Dit apparaat kan gebruikt worden door kinderen met een leeftijd vanaf 8 jaar mits onder toezicht of mits ze aanwijzingen ontvangen hebben over het veilig gebruik van het apparaat en de betrokken gevaren begrijpen. De door de gebruiker uit te voeren handelingen voor reiniging en onderhoud dienen niet door kinderen verricht te worden, tenzij ze ouder zijn dan 8 jaar en onder toezicht handelen.
Houd het apparaat en diens snoer buiten het bereik van kinderen onder de leeftijd van 8 jaar.
- Het apparaat kan worden gebruikt door personen met verminderde lichamelijke, zintuiglijke of geestelijke vermogens of met gebrek aan ervaring en kennis mits onder toezicht of mits ze aanwijzingen ontvangen hebben over het veilig gebruik van het apparaat en de betrokken gevaren begrijpen.
- Kinderen mogen niet met het apparaat spelen.
- Trek altijd de stekker uit het stopcontact indien het apparaat onbeheerd blijft en tijdens montage, demontage en schoonmaak van het apparaat.



De oppervlakken met dit symbool worden tijdens het gebruik heet (het symbool is alleen in enkele modellen aanwezig).

WAARSCHUWINGEN VOOR DE VEILIGHEID

In deze handleiding gebruikte symbolen

Deze symbolen geven belangrijke waarschuwingen aan. Deze waarschuwingen moeten strikt in acht genomen worden.



Gevaar!

Verontachtzaming kan of zal leiden tot letsel wegens elektrische schokken met levensgevaar.



Opgelet!

Verontachtzaming kan of zal leiden tot letsel of beschadiging van het apparaat.



Gevaar voor brandwonden!

Verontachtzaming kan of zal leiden tot brandwonden.



Let op:

Dit symbool wijst op tips en belangrijke informatie voor de gebruiker.



Gevaar!

Aangezien het apparaat op elektrische stroom werkt, kan het niet uitgesloten worden dat het elektrische schokken genereert. Houdt u dus aan de volgende veiligheidsvoorschriften:

- Raak het apparaat nooit aan met natte handen of voeten.
- Raak de stekker niet aan met natte handen.
- Vermijd op de stekker te morsen.
- Het apparaat moet uitsluitend op het elektriciteitsnet worden aangesloten en het mag nooit in werking worden gesteld op het fornuis, gasfornuis die aangestoken moet worden of verwarmen.
- Controleer of het stopcontact altijd vrij toegankelijk is, zodat de stekker zo nodig eruit getrokken kan worden.
- Wilt u de stekker uit het stopcontact trekken, trek dan rechtstreeks aan de stekker. Trek nooit aan de kabel omdat deze hierdoor beschadigd kan raken.
- Het snoer niet over scherpe randen trekken, vastklemmen of los naar beneden laten hangen.
- Om het apparaat volledig af te sluiten moet de stekker uit het stopcontact worden verwijderd.
- Probeer defecten van het apparaat niet zelf te repareren. Schakel het apparaat uit, trek de stekker uit het stopcontact en neem contact op met de Technische Dienst.
- Schakel het apparaat uit alvorens het te reinigen, trek de stekker uit het stopcontact en laat het apparaat afkoelen (fig. 11).
- Tijdens het reinigen de basis en het reservoir nooit in water onderdompelen: het is een elektrisch apparaat (fig. 19).



Opgepast:

- Na het verwijderen van de verpakking, controleren of het apparaat intact is en alle accessoires aanwezig zijn.
- Bewaar het verpakkingsmateriaal (plastic zakjes, piepschuim) buiten het bereik van kinderen.

- Elk oneigenlijk gebruik kan letsel veroorzaken.
- Gebruik het apparaat op een vlakke ondergrond.
- Gebruik het apparaat niet als er zichtbare schade is. Neem contact op met de technische dienst.
- Controleer of het deksel goed gesloten is alvorens het apparaat in werking te stellen.



Gevaar voor brandwonden!

- Tijdens het gebruik de warme oppervlakken van het apparaat niet aanraken. Gebruik de knoppen of handgrepen.
- Het oppervlak van het verwarmingselement blijft ook na gebruik warm.
- Het maximale aangegeven niveau van het apparaat niet overschrijden (fig. 3). Mocht u dit niveau overschrijden, kan de warme melk over de deksel stromen en brandwonden veroorzaken.

Gebruiksaanwijzing

Lees deze aanwijzingen aandachtig door alvorens het apparaat te gebruiken. De veronachtzaming van deze instructies kan een bron van letsel en/of schade aan het apparaat vormen.

De fabrikant is niet aansprakelijk voor schade als gevolg van het niet respecteren van deze gebruiksaanwijzingen.





Let op:

Bewaar deze instructies zorgvuldig. Indien het apparaat wordt overgedragen aan andere personen, ook deze gebruiksaanwijzingen meegeven.

BESCHRIJVING (pag. 3)

- Deksel
- Accessoire voor hete melk/schuim
- Garde
- Melkkan
- Handvat melkkan
- Knop aan/selectie functie
- Basisplaat met elektrische aansluiting
- Voedingskabel

BEREIDING VAN DE MELK

| | | |
|------------------------------|---|-------------------------|
| Hete opgeschuimde melk |  rode led | druk 1 keer (fig. 6) |
| Hete melk (niet opgeschuimd) |  rode knipperende led | druk 2 keer (fig. 7) |

| | | |
|-------------------------|---|---|
| Koude opgeschuimde melk |  blauwe led | een paar seconden ingedrukt houden (fig. 8) |
|-------------------------|---|---|

ADVIES VOOR GEBRUIK EN REINIGING

Wanneer u het apparaat voor de eerste keer gebruikt, is het noodzakelijk om alle accessoires en alle interne onderdelen met heet water te wassen en om een aantal voorbereidingen te treffen met water in plaats van melk.

Let op:

U kunt de voorbereiding op elk gewenst moment onderbreken door enkel de melkkan van de basisplaat te tillen of door 1 keer op de toets  te drukken.



Niet geschikt voor de vaatwasser.

- Gebruik bij het reinigen van het apparaat geen oplosmiddelen, schurende reinigingsmiddelen of alcohol (fig. 13).

TECHNISCHE GEGEVENS

| | |
|------------------------|------------------------------|
| Spanning: | 220-240 V~ 50/60 Hz max. 10A |
| Geabsorbeerd vermogen: | 420-500W |
| Afmetingen DxLxH: | 125x175x220 mm |
| Snoerlengte: | 0,75 m |
| Gewicht: | 1,168 kg |



Het apparaat voldoet aan de volgende EG-richtlijnen:

- Europese reglementering Stand-by 1275/2008
- De materialen en voorwerpen bestemd om in aanraking te komen met levensmiddelen, zijn conform met de voorschriften van de Europese reglementering 1935/2004.

VUILVERWERKING



Krachtens de Europese richtlijn 2002/96/EG, het apparaat niet met het normale huisvuil vernietigen maar via een officieel centrum voor gescheiden vuilinzameling.

INDIEN IETS NIET WERKT...

| Probleem | Oorzaak | Oplossing |
|---|--|---|
| Het apparaat gaat niet aan | De stekker is niet aangesloten. | Steek de stekker in het stopcontact. |
| | Het toestel heeft een veiligheidsunit die een 30-seconden pauze tussen twee bereidingen inlast. | Wacht even en selecteer vervolgens de gewenste functie. |
| De melk schuimt weinig of niet op | U hebt de functie "niet opgeschuimde hete melk" geselecteerd. | Bereid opnieuw de melk met melk op koelkast-temperatuur en druk een keer op de knop selectie functie (rode led aan). |
| | De melk is te warm. | Gebruik melk op koelkast-temperatuur. |
| | De garde (3) is na het reinigen niet in het accessoire voor hete melk/schuim terug geplaatst of het gehele accessoire ontbreekt of is slecht gepositioneerd. | Plaats de garde in de betreffende behuizing en zorg ervoor dat deze correct gepositioneerd is. |
| De melk loopt over | U heeft te veel melk in de kan gedaan. | Altijd de voor elke bereiding aangegeven MAX hoeveelheid respecteren. |
| | Het apparaat is op een hellende ondergrond gepositioneerd. | Het apparaat moet altijd op een vlakke ondergrond gebruikt worden. |
| De blauwe led knippert  | Het apparaat is zonder melk in werking gezet. | Verwijder het apparaat van de basisplaat. Wachten tot het afkoelt: voor een snellere afkoeling van het apparaat kan men er melk op koelkast-temperatuur ingieten. |

ADVERTENCIAS FUNDAMENTALES PARA LA SEGURIDAD

- El aparato no puede ser utilizado por personas (incluso niños) con las capacidades físicas, sensoriales o mentales reducidas o con falta de experiencia y de conocimiento, a menos que estén vigiladas o que hayan sido instruidas para el uso seguro del aparato por una persona responsable de su seguridad.
- Los niños deben ser vigilados para asegurarse de que no juegan con el aparato.
- La limpieza y el mantenimiento que debe ser efectuado por el usuario no debe ser realizado por niños que no estén bajo vigilancia.
- No sumerja nunca la máquina en el agua durante la limpieza.
- Este aparato está destinado exclusivamente al uso doméstico.
No se prevé el uso en: ambientes destinados a cocinas para el personal de tiendas, oficinas y otras zonas de trabajo, agroturismos, hoteles, moteles y otras estructuras hosteleras, alquiler de habitaciones.
- En caso de que la clavija o el cable de alimentación sufran algún daño solo podrán ser sustituidos por el servicio de asistencia técnica a fin de prevenir cualquier riesgo.
- Use exclusivamente el aparato con la base suministrada.

SOLO PARA LOS MERCADOS EUROPEOS:

- Este aparato puede ser utilizado por niños de 8 años en adelante si están bajo vigilancia o si han recibido las instrucciones relativas al uso seguro del aparato y si comprenden los peligros que ello conlleva. Las operaciones de limpieza y de mantenimiento que debe efectuar el usuario no deben ser realizadas por niños a menos que no tengan más de 8 años y estén vigilados.
Mantenga el aparato y el cable de alimentación fuera del alcance de los niños de edad inferior a 8 años.
- El aparato puede ser utilizado por personas con capacidades físicas, sensoriales o mentales reducidas o con falta de experiencia y de conocimiento si están vigiladas o si han recibido instrucciones relativas al uso seguro del aparato y han comprendido los peligros que este conlleva.
- Los niños no deben jugar con el aparato.
- Desconecte siempre el aparato de la alimentación si queda sin vigilancia y antes de montarlo, desmontarlo o limpiarlo.



Las superficies que llevan este símbolo se calientan durante el uso (el símbolo solo está presente en algunos modelos).

SEGURIDAD

Simbología utilizada en estas instrucciones

Las advertencias importantes se acompañan de estos símbolos. Es absolutamente necesario cumplir estas advertencias.



El incumplimiento puede ser, o es, la causa de lesiones por descarga eléctrica con peligro para la vida.



El incumplimiento puede ser, o es, la causa de lesiones o de daños al aparato.



El incumplimiento puede ser, o es, causa de quemaduras.



Este símbolo destaca consejos e informaciones importantes para el usuario.



Dado que el aparato funciona con corriente eléctrica no se puede excluir que genere descargas eléctricas.

Así pues, atégase a las siguientes advertencias de seguridad:

- No toque el aparato con las manos o los pies mojados.
- No toque la clavija con las manos mojadas.
- Evite vertidos sobre el conector.
- El dispositivo debe ser operado exclusivamente conectados a la red eléctrica y nunca se debe ejecutar en cocinas, hornillos encendidos o calientes.
- Asegúrese de que sea posible acceder en todo momento y libremente a la toma de corriente utilizada, dado que solo así se podrá quitar la clavija cuando sea necesario.
- Si se quiere quitar la clavija de la toma de corriente manipúlela directamente. No tire nunca del cable, porque podría dañarse.
- No acercarse al cable a los bordes afilados, no lo arregle o deje que cuelgue.
- Para desconectar completamente el aparato quite la clavija de la toma de corriente.
- En caso de que el aparato tenga una avería no intente repararla. Apague el aparato, quite la clavija de la toma y contacte el servicio de asistencia técnica.
- Antes de llevar a cabo cualquier operación de limpieza de las partes externas del aparato apague la máquina, quite la clavija de la toma de corriente y deje enfriar la máquina (fig. 11).
- Durante la limpieza no sumerja nunca la base de apoyo y la caldera en el agua: es un aparato eléctrico (fig. 19).



- Después de haber desembalado la cafetera, asegúrese de que esté íntegra y de que no falten accesorios.
- Conserve el material de embalaje (bolsas de plástico, poliestireno expandido) fuera del alcance de los niños.
- Cualquier uso inapropiado puede ser causa de lesiones.
- Use el aparato en una superficie plana.
- No utilice el aparato si presenta desperfectos evidentes. Contacte a la asistencia técnica.
- Asegúrese de que la tapadera esté bien cerrada antes de poner en funcionamiento el aparato.



- No toque las superficies calientes del aparato durante el uso. Use los botones o los mangos.
- La superficie del elemento calentador está sometida a calor residual después del uso.
- No exceda el nivel máximo indicado en el dispositivo (fig. 3). Si se excede este nivel, la leche caliente podría salir de la tapa y provocar quemaduras.

Instrucciones de uso

Lea detenidamente estas instrucciones antes de usar el aparato. Si no se respetan estas instrucciones, se pueden producir lesiones y daños al aparato.

El fabricante queda eximido de toda responsabilidad por los daños derivados del incumplimiento de estas instrucciones de uso.





Guarde meticulosamente estas instrucciones. Si traspasa el aparato a otras personas deberá entregarles también estas instrucciones de uso.

DESCRIPCIÓN (pág. 3)

- Tapadera
- Accesorio para leche caliente/con espuma
- Látigo
- Recipiente de la leche
- Asa contenedor leche
- Botón encendido/selección función
- Base de apoyo con contenedor eléctrico
- Cable de alimentación

PREPARACIÓN DE LA LECHE

| | | |
|---------------------------|--|---------------------|
| Leche con espuma caliente | | pulse 1 vez (fig.6) |
|---------------------------|--|---------------------|

| | | |
|-----------------------------|--|--|
| Leche caliente (sin espuma) |  led rojo intermitente | pulse 2 veces (fig.7) |
| Leche fría con espuma |  led azul | mantenga pulsado unos segundos (fig.8) |

DATOS TÉCNICOS

| | |
|---------------------|------------------------------|
| Tensión: | 220-240 V~ 50/60 Hz máx. 10A |
| Potencia absorbida: | 420-500W |
| DimensionesDxHxL: | 125x220x175 mm |
| Longitud cable: | 0,75 m |
| Peso: | 1,168 kg |



El aparato cumple con las siguientes Directivas CE:

- Reglamento Europeo Stand-by 1275/2008;
- Los materiales y objetos destinados a entrar en contacto con alimentos cumplen las disposiciones del Reglamento europeo 1935/2004.

CONSEJOS PARA EL USO Y LA LIMPIEZA

La primera vez que utilice el dispositivo, es necesario lavar todos los accesorios y todas las partes internas con agua caliente y hacer algunas preparaciones utilizando agua en vez de leche.



Nota Bene:

Es posible interrumpir la preparación en curso en cualquier momento levantando simplemente el contenedor de la leche de la base o pulsando 1 vez el botón .

ELIMINACIÓN



El aparato no debe eliminarse junto con los residuos domésticos, sino ser entregado a un centro de recogida selectiva oficial.

SI ALGO NO FUNCIONA...

| Problema | Causa | Solución |
|---|--|--|
| El aparato no se enciende | La clavija no está conectada. | Introduzca la clavija del aparato en la toma de corriente. |
| | El aparato tiene un dispositivo de seguridad que prevé una pausa de 30 segundos entre una preparación y otra. | Espere y a continuación seleccione la función deseada. |
| La leche no se espuma o se espuma poco. | Se ha seleccionado la función "leche caliente sin espuma". | Prepare de nuevo la leche usando leche a la temperatura de la nevera y pulsando una vez el botón selección de función (led rojo fijo). |
| | La leche está demasiado caliente. | Use leche a la temperatura de la nevera. |
| | Después de la limpieza el látigo (3) no se ha reintroducido en el accesorio para leche caliente/con espuma, o falta todo el accesorio o está mal colocado. | Introduzca el látigo en su correspondiente sitio y asegúrese de que el accesorio está bien colocado. |
| La leche rebosa. | Se ha vertido demasiada leche en el recipiente. | Respete siempre las cantidades MÁX indicadas para cada preparación. |
| | El aparato se ha colocado en una superficie inclinada. | El aparato debe hacerse funcionar siempre en una superficie plana. |
| Se enciende el led azul intermitente. | El aparato se ha puesto en funcionamiento sin leche dentro. | Quite el aparato de la base. Espere a que se enfríe: para enfriar más rápidamente el aparato puede verter leche a la temperatura de la nevera. |



ADVERTÊNCIAS FUNDAMENTAIS PARA A SEGURANÇA

- O aparelho não pode ser utilizado por pessoas (incluindo crianças) com capacidades físicas, sensoriais ou mentais reduzidas ou com experiência e conhecimento insuficientes, a menos que sejam supervisionadas ou instruídas para utilizar o aparelho de modo seguro por uma pessoa
- As crianças devem ser controladas para que não brinquem com o aparelho.
- A limpeza e a manutenção a serem feitas pelo utilizador não devem ser realizadas por crianças sem supervisão.
- Nunca mergulhar a máquina na água para limpá-la.
- Este aparelho destina-se exclusivamente ao uso doméstico.
Não é previsto o uso em: espaços utilizados como cozinhas para o pessoal de lojas, escritórios e outros locais de trabalho, unidades de turismo rural, hotéis, quartos para alugar, motéis e outras estruturas de alojamento.
- Em caso de danos à ficha ou ao cabo de alimentação, a substituição dos mesmos deverá ser feita somente pela Assistência Técnica De'Longhi, de modo a evitar qualquer tipo de risco.
- Utilizar o aparelho somente com a base fornecida.

SOMENTE PARA MERCADOS EUROPEUS:

- Este aparelho pode ser utilizado por crianças com idade a partir de 8 anos desde que sob supervisão ou se receberam instruções referentes a utilização do aparelho de modo seguro e se compreenderam os perigos envolvidos. As operações de limpeza e de manutenção por parte do utilizador não devem ser efetuadas por crianças a menos que tenham uma idade superior a 8 anos e operem sob supervisão.
Manter o aparelho e o cabo de alimentação fora do alcance das crianças de idade inferior a 8 anos.
- O aparelho pode ser utilizado por pessoas com capacidades físicas, sensoriais ou mentais reduzidas, ou sem experiência ou conhecimento necessário, desde que sob supervisão, ou após terem sido instruídas sobre a utilização segura do aparelho e sobre os perigos relacionados ao mesmo.
- Crianças não devem brincar com o aparelho.
- Desligar sempre o aparelho da alimentação se deixado sem supervisão e antes de montar, desmontar e limpar o mesmo.



As superfícies que indicam este símbolo tornam-se quentes durante o uso (o símbolo aparece apenas em alguns modelos).

ADVERTÊNCIAS DE SEGURANÇA

Simbologia utilizada nestas instruções

Os avisos importantes trazem estes símbolos: É absolutamente necessário observar estes avisos.



Perigo!

A não observância causa ou pode causar lesões provocadas por choque elétrico com perigo para a vida.



Atenção!

A não observância pode ser ou é causa de lesões ou danos ao aparelho.



Perigo de Queimaduras!

A não observância causa ou pode causar queimaduras.



Nota Importante:

Este símbolo evidencia conselhos e informações importantes para o utilizador.

Advertências de segurança



Perigo!

Como a máquina funciona por meio de corrente elétrica, não se exclui a possibilidade de provocar choques elétricos.

Respeitar, portanto os seguintes avisos sobre a segurança:

- Não tocar o aparelho com as mãos ou pés molhados.
- Não tocar a ficha com as mãos molhadas.
- Evitar derramamentos no conector.
- O aparelho deve funcionar exclusivamente conectado à rede elétrica e nunca deve funcionar sobre fornos, fogões ligados ou quentes.
- Certificar-se sempre de que o acesso à tomada elétrica esteja desimpedido, para que a ficha possa ser desligada em caso de necessidade.
- Se desejar retirar a ficha da tomada, pegar diretamente a ficha. Jamais puxar o cabo para não danificá-lo.
- Não encostar o cabo a pontas cortantes, não fixá-lo ou deixá-lo pender.
- Para desconectar completamente a máquina, retirar a ficha da tomada.
- Em caso de avaria no aparelho, não tentar repará-lo. Desligar a máquina, tirar a ficha da tomada e procurar a Assistência Técnica.
- Antes de qualquer operação de limpeza, desligar a máquina, tirar a ficha da tomada e esperar até que a máquina esfrie (fig. 11).
- Durante a limpeza, jamais mergulhar a base de suporte e a caldeira na água: é um aparelho elétrico. (fig. 19).



Atenção:

- Após ter tirado da embalagem, verificar a integridade da máquina e a presença de todos os acessórios.

- Conserve o material de embalagem (sacos plásticos, poliuretano expandido) longe do alcance das crianças.
- Qualquer utilização inapropriada pode ser causa de lesões.
- Utilizar o aparelho sobre uma superfície plana.
- Não utilizar a máquina em caso de danos evidentes. Contate a assistência técnica.
- Não superar as quantidades máximas de leite recomendadas, correspondentes a 2 níveis indicados dentro da jarra (ver a fig. 3) e respeitar o nível mínimo.

Instruções de utilização

Ler atentamente estas instruções antes de utilizar a máquina. O desrespeito destas instruções pode provocar lesões e danos ao aparelho.

O fabricante não é responsável por danos decorrentes do descumprimento destas instruções para a utilização.





Importante:

Guardar cuidadosamente estas instruções. Caso a máquina seja cedida a outras pessoas, a mesma deverá estar acompanhada por estas instruções para o uso.

DESCRIÇÃO (pág. 3)

- A. Tampa
- B. Acessório para leite quente/espumoso
- C. Batedor
- D. Recipiente para o leite
- E. Pega do recipiente do leite
- F. Tecla ligar/selecionar funções
- G. Base de apoio com conector elétrico
- H. Cabo de alimentação

PREPARAÇÃO DO LEITE

| | | |
|-----------------------------|--|---|
| Leite espumoso quente |  led vermelho | pressionar 1 vez (fig. 6) |
| Leite quente (não espumado) |  Led (indicador) vermelho intermitente | pressionar 2 vezes (fig. 7) |
| Leite espumoso frio |  led (indicador) azul | manter pressionado por alguns segundos (fig. 8) |

CONSELHOS PARA A UTILIZAÇÃO E A MANUTENÇÃO

A primeira vez que se utiliza o aparelho, é necessário lavar todos os acessórios e todas as partes internas somente com água quente e fazer algumas preparações utilizando água em vez de leite.



Nota Importante:

É possível interromper a preparação em andamento em qualquer momento simplesmente levantando o recipiente do leite da base ou pressionando 1 vez a tecla .



Não lavar na lava-loiça.

- Para limpar o aparelho não utilizar solventes, detergentes abrasivos ou álcool (fig. 13).

DADOS TÉCNICOS

| | |
|---------------------|------------------------------|
| Tensão | 220-240 V~ 50/60 Hz max. 10A |
| Potência absorvida: | 420-500W |
| Dimensões (LxAxP): | 125x220x175 mm |
| Comprimento do fio: | 0,75 m |
| Peso: | 1,168 kg |



O aparelho está em conformidade com as seguintes diretivas CE:

- Regulamento Europeu Stand-by 1275/2008;
- Os materiais e os objetos destinados ao contacto com produtos alimentícios estão em conformidade com as prescrições do regulamento Europeu 1935/2004.

ELIMINAÇÃO



Não elimine o aparelho junto com os detritos domésticos e entregue-o em um centro de recolha seletiva oficial.

SE ALGO NÃO FUNCIONA...

| Problema | Causa | Solução |
|---|--|---|
| O aparelho não liga | A ficha não está inserida | Inserir a ficha na tomada elétrica. |
| | O aparelho possui um dispositivo de segurança que prevê uma pausa de 30 segundos entre uma preparação e outra. | Aguardar, depois selecionar a função desejada. |
| O leite produz pouca ou nenhuma espuma | Foi selecionada a função "leite quente não espumoso". | Preparar novamente o leite, utilizando leite com temperatura do frigorífico e pressionando uma vez a tecla de seleção de função (led vermelha fixa). |
| | O leite está demasiado quente. | Utilizar leite com temperatura do frigorífico. |
| | Depois da limpeza, o batedor (3) não foi inserido no acessório para leite quente/espumado ou todo o acessório falta ou então está mal posicionado. | Introduzir o batedor no lugar específico e certificar-se de que o acessório esteja posicionado corretamente. |
| O leite transborda | Foi colocado demasiado leite no recipiente. | Respeitar sempre as quantidades MAX indicadas para cada preparação. |
| | O aparelho foi colocado em uma superfície inclinada. | O aparelho deve sempre ser colocado em funcionamento sobre uma superfície plana. |
| Acende-se a o led azul intermitente.  | O aparelho foi colocado em funcionamento sem leite dentro. | Tirar o aparelho da sua base. Aguardar que esfrie: para esfriar mais rapidamente o aparelho, é possível despejar leite com temperatura do frigorífico nele. |

ΒΑΣΙΚΕΣ ΠΡΟΕΙΔΟΠΟΙΗΣΕΙΣ ΑΣΦΑΛΕΙΑΣ

- Η συσκευή δεν μπορεί να χρησιμοποιηθεί από άτομα (συμπεριλαμβανομένων των παιδιών) με μειωμένες κινητικές, αισθητηριακές ή νοητικές ικανότητες ή χωρίς εμπειρία ή κατάλληλη γνώση, παρά μόνο εάν βρίσκονται υπό επιτήρηση ή εφόσον έχουν εκπαιδευτεί στην ασφαλή χρήση της συσκευής από ένα άτομο υπεύθυνο για την ασφάλειά τους.
- Παρακολουθείτε τα παιδιά και βεβαιωθείτε ότι δεν παίζουν με τη συσκευή.
- Ο καθαρισμός και η συντήρηση που πρέπει να γίνονται από τον χρήστη δεν θα πρέπει να πραγματοποιούνται από παιδιά χωρίς επιτήρηση.
- Κατά τον καθαρισμό, μη βυθίζετε ποτέ τη συσκευή σε νερό
- Η συσκευή αυτή προορίζεται αποκλειστικά για οικιακή χρήση.
Δεν προβλέπεται η χρήση σε: χώρους κουζίνας για το προσωπικό καταστημάτων, γραφείων και άλλων χώρων εργασίας, σε μονάδες αγροτουρισμού, ξενοδοχεία, πανσιόν, ενοικιαζόμενα δωμάτια και άλλες παρόμοιες υποδομές.
- Σε περίπτωση βλαβών στο φις ή στο ηλεκτρικό καλώδιο, αντικαταστήστε τα απευθυνόμενοι στο Σέρβις, ώστε να αποφύγετε οποιοδήποτε κίνδυνο.
- Χρησιμοποιήστε τη συσκευή μόνο με τη βάση που παρέχεται.

ΜΟΝΟ ΓΙΑ ΤΙΣ ΑΓΟΡΕΣ ΤΗΣ ΕΥΡΩΠΗΣ:

- Η συσκευή μπορεί να χρησιμοποιηθεί από παιδιά ηλικίας από 8 ετών και άνω και υπό επιτήρηση ή εφόσον έχουν λάβει οδηγίες που αφορούν την ασφαλή χρήση της συσκευής και κατανοούν τους κινδύνους που ενέχονται. Οι εργασίες καθαρισμού και συντήρησης από πλευράς του χρήστη δεν θα πρέπει να γίνονται από παιδιά εκτός και αν είναι άνω των 8 ετών και βρίσκονται υπό επιτήρηση.
Φυλάξτε τη συσκευή και το καλώδιό της μακριά από παιδιά ηλικίας κάτω των 8 ετών.
- Η συσκευή μπορεί να χρησιμοποιηθεί από άτομα με μειωμένες κινητικές, αισθητηριακές ή νοητικές ικανότητες ή χωρίς εμπειρία ή κατάλληλη γνώση, εάν βρίσκονται υπό επιτήρηση ή εφόσον έχουν λάβει οδηγίες αναφορικά με την ασφαλή χρήση της συσκευής και έχουν κατανοήσει τους κινδύνους που ενέχονται.
- Τα παιδιά δεν θα πρέπει να παίζουν με τη συσκευή.
- Αποσυνδέστε τη συσκευή από την τροφοδοσία αν την αφήσετε αφύλαχτη και πριν την συναρμολόγηση, την αποσυναρμολόγηση ή τον καθαρισμό.



Οι επιφάνειες που εμφανίζουν αυτό το σύμβολο θα αναπτύξουν θερμοκρασία κατά τη διάρκεια της χρήσης (το σύμβολο υπάρχει μόνο σε ορισμένα μοντέλα).

ΠΡΟΕΙΔΟΠΟΙΗΣΕΙΣ ΑΣΦΑΛΕΙΑΣ

Σύμβολα που χρησιμοποιούνται στις παρούσες οδηγίες

Οι σημαντικές οδηγίες έχουν αυτά τα σύμβολα. Είναι απαραίτητο να τηρήσετε τις προειδοποιήσεις.



Κίνδυνος!

Η μη τήρηση μπορεί να προκαλέσει ηλεκτροπληξία και κίνδυνο για τη ζωή.



Προσοχή!

Η μη τήρηση μπορεί να προκαλέσει ή προκαλεί τραυματισμούς ή βλάβες στη συσκευή.



Κίνδυνος εγκαυμάτων!

Η μη τήρηση μπορεί να προκαλέσει εγκαύματα και καψίματα.



Σημείωση:

Αυτό το σύμβολο επισημαίνει την ύπαρξη συμβουλών και σημαντικών πληροφοριών για τον χρήστη.



Κίνδυνος!

Δεδομένου ότι η μηχανή λειτουργεί με ηλεκτρικό ρεύμα, δεν πρέπει να αποκλείσετε το ενδεχόμενο να δημιουργηθούν ηλεκτρικές εκκένωσεις.

Τηρήστε τις παρακάτω προειδοποιήσεις ασφάλειας:

- Μην ακουμπάτε τη μηχανή με βρεγμένα χέρια ή πόδια.
- Μην αγγίζετε το φως με βρεγμένα χέρια.
- Αποφύγετε τα τα υγρά επάνω στο συνδέτη.
- Η συσκευή πρέπει να τίθεται σε λειτουργία μόνο όταν είναι συνδεδεμένη στο ηλεκτρικό δίκτυο και δεν θα πρέπει να χρησιμοποιείται σε φούρνους και εστίες, αναμμένες ή ζεστές.
- Βεβαιωθείτε ότι η πρόσβαση στη χρησιμοποιούμενη πρίζα είναι πάντα ελεύθερη, καθώς μόνον έτσι θα μπορείτε να αποσυνδέσετε το φως σε περίπτωση ανάγκης.
- Αν θέλετε να βγάλετε το φως από την πρίζα, τραβήξτε το φως. Μην τραβάτε ποτέ το καλώδιο γιατί μπορεί να προκληθεί βλάβη.
- Μην αφήνετε το καλώδιο κοντά σε αιχμηρές άκρες, μην το στερεώνετε ή το αφήνετε να κρέμεται.
- Για την πλήρη αποσύνδεση της συσκευής, τραβήξτε το φως από την πρίζα.
- Σε περίπτωση βλάβης μην επιχειρήσετε να επισκευάσετε τη συσκευή. Σβήστε τη συσκευή, αποσυνδέστε το φως από την πρίζα και απευθυνθείτε στο Σέρβις.
- Πριν από οποιαδήποτε εργασία καθαρισμού των εξωτερικών μερών της συσκευής, σβήστε το μηχανήμα, αποσυνδέστε το φως από την πρίζα του ρεύματος και αφήστε το μηχανήμα να κρυώσει (εικ. 11).
- Κατά τον καθαρισμό, μη βυθίζετε ποτέ τη συσκευή και το βραστήρα σε νερό: είναι ηλεκτρική συσκευή (εικ. 19).



Προσοχή:

- Αφού αφαιρέσετε τη συσκευασία, βεβαιωθείτε ότι είναι ακέραιη και ότι περιέχει όλα τα εξαρτήματα.
- Φυλάξτε τα υλικά της συσκευασίας (πλαστικές σακούλες, φελιζόλ) μακριά από παιδιά.
- Οποιαδήποτε ακατάλληλη χρήση μπορεί να προκαλέσει τραυματισμούς.
- Χρησιμοποιήστε τη συσκευή σε επίπεδη επιφάνεια.
- Μη χρησιμοποιείτε τη συσκευή παρουσία εμφανών βλαβών. Απευθυνθείτε στο Σέρβις
- Μην ξεπερνάτε τη μέγιστη ποσότητα γάλακτος που συνιστάται, και αντιστοιχεί στα 2 επίπεδα που υποδεικνύονται στο εσωτερικό της κανάτας (δείτε εικ.3) τηρήστε την ελάχιστη στάθμη.



Κίνδυνος εγκαυμάτων!

- Κατά τη διάρκεια της χρήσης, μην ακουμπάτε τις ζεστές επιφάνειες. Χρησιμοποιήστε τα πλήκτρα και τα χερούλια.
- Η θερμαινόμενη πλάκα παραμένει ζεστή ακόμα και μετά τη χρήση της συσκευής.
- Μην υπερβείτε τη μέγιστη στάθμη που υποδεικνύεται στη συσκευή (εικ. 3). Εάν υπερβείτε αυτήν τη στάθμη, το ζεστό γάλα μπορεί να χυθεί έξω από το καπάκι και να προκαλέσει εγκαύματα.

οδηγίες χρήσης

Διαβάστε προσεκτικά τις οδηγίες χρήσης πριν χρησιμοποιήσετε τη συσκευή. Η μη τήρηση των οδηγιών αυτών μπορεί να προκαλέσει τραυματισμούς και βλάβες στη συσκευή.

Ο κατασκευαστής δεν θεωρείται υπεύθυνος για βλάβες που ενδέχεται να προκύψουν από μη τήρηση των οδηγιών χρήσης.



Σημείωση:

Φυλάξτε σε ασφαλές σημείο τις οδηγίες. Αν η μηχανή παραχωρηθεί σε άλλα άτομα θα πρέπει να παραδοθούν και οι οδηγίες χρήσης.

ΠΕΡΙΓΡΑΦΗ (σελ. 3)

- A. Καπάκι
- B. Εξάρτημα για το γάλα ζεστό/με αφρό
- C. Αναδευτήρας
- D. Δοχείο γάλακτος
- E. Λαβή του δοχείου γάλακτος
- F. Πλήκτρο λειτουργίας/επιλογής λειτουργίας:
- G. Βάση με ηλεκτρική υποδοχή
- H. Ηλεκτρικό καλώδιο

ΕΤΟΙΜΑΣΙΑ ΤΟΥ ΓΑΛΑΤΟΣ

| | | |
|----------------|--|------------------------|
| Ζεστό αφρόγαλο |  κόκκινο led | πατήστε 1 φορά (εικ.6) |
|----------------|--|------------------------|

| | | |
|----------------------------------|---|---|
| ζεστό γάλα (χωρίς φρόγαλο) |  κόκκινο led αναβοσβήνει | πατήστε 2 φορές (εικ.7) |
| Κρύο αφρόγαλο |  μπλα led | κρατήστε πατημένο για μερικά δευτερόλεπτα (εικ.8) |

ΣΥΜΒΟΥΛΕΣ ΓΙΑ ΤΗ ΧΡΗΣΗ ΚΑΙ ΤΟ ΚΑΘΑΡΙΣΜΟ

Την πρώτη φορά που χρησιμοποιείτε τη συσκευή, χρειάζεται να πλύνετε όλα τα αξεσουάρ και όλα τα εσωτερικά μέρη μόνο με ζεστό νερό και να τη λειτουργήσετε ορισμένες φορές χρησιμοποιώντας νερό αντί για γάλα.



Σημείωση:

Μπορείτε να διακόψετε την προετοιμασία σε οποιαδήποτε στιγμή ανασηκώνοντας απλά το δοχείο γάλακτος από τη βάση ή πατώντας 1 φορά το πλήκτρο .



Μην πλένετε στο πλυντήριο πιάτων.

- Για τον καθαρισμό της μηχανής, μη χρησιμοποιείτε διαλύτες, διαβρωτικά απορρυπαντικά ή οινόπνευμα (εικ. 13).

ΤΕΧΝΙΚΑ ΣΤΟΙΧΕΙΑ

Τάση: 220-240 V~ 50/60 Hz max. 10A

Καταναλούμενη ισχύς: 420-500W

Διαστάσεις DxHxL: 125x220x175 mm

Μήκος καλωδίου: 0,75 m

Βάρος: 1,168 kg



Ο εξοπλισμός συμμορφώνεται επίσης, και με τις ακόλουθες οδηγίες CE:

- Ευρωπαϊκός κανονισμός Stand-by 1275/2008
- Τα υλικά και τα αντικείμενα που έρχονται σε επαφή με τρόφιμα, πληρούν τις προϋποθέσεις του Ευρωπαϊκού κανονισμού 1935/2004.

ΔΙΑΘΕΣΗ



Μην απορρίπτετε τη συσκευή μαζί με τα οικιακά απορρίμματα. Παραδώστε σε εξουσιοδοτημένο κέντρο διαφοροποιημένης συλλογής.

ΑΝ ΚΑΤΙ ΔΕ ΛΕΙΤΟΥΡΓΕΙ...

| Πρόβλημα | Αιτία | Λύση |
|---|--|--|
| Η μηχανή δεν ανάβει | Το καλώδιο δεν έχει συνδεθεί στην πρίζα. | Βάλτε το καλώδιο στην πρίζα. |
| | Η συσκευή διαθέτει μία διάταξη ασφαλείας που προβλέπει παύση 30 δευτερολέπτων μεταξύ μίας χρήσης και της άλλης. | Περιμένετε και στη συνέχεια επιλέξτε τη λειτουργία που επιθυμείτε. |
| Ο αφρός είναι λίγος ή δεν παράγεται αφρός | Έχετε επιλέξει "ζεστό γάλα χωρίς αφρόγαλο". | Ετοιμάστε ξανά το γάλα, χρησιμοποιήστε γάλα σε θερμοκρασία ψυγείου και πατήστε μία φορά το πλήκτρο επιλογής λειτουργίας (κόκκινο led σταθερό). |
| | Το γάλα είναι πολύ ζεστό. | Χρησιμοποιείτε γάλα σε θερμοκρασία ψυγείου. |
| | Μετά τον καθαρισμό, ο αναδευτήρας (3) δεν τοποθετήθηκε σωστά στο εξάρτημα για το ζεστό γάλα/αφρόγαλο ή ολόκληρο το εξάρτημα λείπει ή έχει τοποθετηθεί λάθος. | Τοποθετήστε τον αναδευτήρα στη θέση του και βεβαιωθείτε ότι το εξάρτημα έχει τοποθετηθεί σωστά. |
| Το γάλα ξεχειλίζει | Μπήκε πολύ γάλα στο δοχείο. | Τηρείτε πάντα την ένδειξη MAX για κάθε προετοιμασία. |
| | Η συσκευή τοποθετήθηκε σε κεκλιμένο επίπεδο. | Η συσκευή θα πρέπει πάντα να λειτουργεί σε επίπεδη επιφάνεια. |
| Ανάβει το μπλε led που αναβοσβήνει  | Η συσκευή έχει τεθεί σε λειτουργία χωρίς καφέ στο εσωτερικό. | Αφαιρέστε τη συσκευή από τη βάση. Περιμένετε να κρυσώσει: για να κρυσώσει πιο γρήγορα η συσκευή, μπορείτε να ρίξετε γάλα σε θερμοκρασία ψυγείου στο εσωτερικό. |

GRUNNLEGGENDE SIKKERHETSINFORMASJON

- Apparatet kan ikke anvendes av personer (inkludert barn) med nedsatt fysisk, sanselig eller mental funksjonsevne, samt personer uten erfaring eller nødvendig kunnskap om produktet, gitt at disse ikke holdes under oppsyn, eller har fått opplæring i sikker bruk av produktet av en person med ansvar for deres sikkerhet.
- Barn må holdes under oppsyn slik at de ikke leker med apparatet.
- Rengjøring og vedlikehold som skal utføres av brukeren kan ikke overlates til barn uten at disse holdes under oppsyn.
- Ved rengjøring må man aldri legge maskinen i vann.
- Denne kaffekokeren er kun beregnet på bruk i privat husholdning.
Det skal ikke brukes i: rom som brukes som kjøkken for ansatte i butikker, kontorer og andre arbeidsområder, samt hoteller, restauranter, moteller og andre overnattingssteder med romutleie.
- Hvis det oppstår skader på støpslet eller strømledningen, skal disse kun byttes av Teknisk Assistanse, for slik å forebygge enhver risiko.
- Apparatet skal kun brukes sammen med den medfølgende sokkelen.

KUN FOR EUROPEISKE MARKEDER:

- Apparatet kan anvendes av barn fra 8 år og oppover hvis disse holdes under oppsyn, eller hvis de har mottatt instruksjoner om sikker bruk av produktet og har forstått farene som bruken av produktet medfører. Rengjøring og vedlikehold som er brukerens ansvar kan ikke utføres av barn, gitt at disse ikke er eldre enn 8 år og holdes under konstant oppsyn av voksne.
Oppbevar apparatet og ledningen utilgjengelige for barn under 8 år.
- Apparatet kan anvendes av personer med nedsatt fysisk, sanselig eller mental funksjonsevne, samt personer uten erfaring eller nødvendig kunnskap om produktet, gitt at disse holdes under oppsyn eller har vært gjenstand for opplæring i de medfølgende instruksjonene for sikker bruk av apparatet, samt viser forståelse for de farene bruken av produktet medfører.
- Barn kan ikke leke med apparatet.
- Koble alltid fra apparatet hvis det ikke skal brukes, eller i forbindelse med montering, demontering og rengjøring.



Overflatene som er merket med disse symbolene vil bli varme når apparatet er i bruk (symbolet finnes kun på et utvalg modeller).

INFORMASJON OM SIKKERHET

Symboler som brukes i disse instruksjonene

De viktigste advarslene vil være merket med disse symbolene. Det er helt nødvendig å ta hensyn til disse advarslene.



Fare!

Manglende overholdelse kan føre til situasjoner med elektriske sjokk og påfølgende livsfare.



Vær oppmerksom!

Manglende overholdelse kan være eller er årsaken til personskader og skader på apparatet.



Fare for brannskader!

Manglende overholdelse kan føre til brannskader eller svimerker.



NB:

Dette symbolet fremhever råd og informasjon som er viktig for brukeren.



Fare!

Fordi apparatet fungerer ved bruk av elektrisk strøm kan det ikke utelukkes at det oppstår elektriske støt.

Man må derfor rette seg etter følgende sikkerhetsanvisninger:

- Man må ikke berøre apparatet med våte hender eller føtter.
- Man må ikke berøre støpselet med våte hender.
- Unngå at det kommer vann på senterfestet.
- Apparatet må brukes utelukkende når det er tilkoblet strømnettet, og må aldri drives på komfyrer, påslåtte eller varme overflater.
- Sørg for at kontakten som brukes aldri er tildekket, kun slik vil man kunne trekke ut kontakten de ganger det er behov for dette.
- Ta direkte tak i støpslet når det trekkes ut av kontakten. Trekk aldri i ledningen da denne kan skades.
- Ikke sett strømledningen i nærheten av skarpe kanter, ikke fest den eller la den henge.
- For å kople fra apparatet fullstendig må støpslet trekkes ut av kontakten.
- Hvis det oppstår feil på apparatet må man ikke forsøke å reparere disse selv. Slå av apparatet, trekk støpselet ut av kontakten, og kontakt deretter Teknisk Assistanse.
- Før man tar til med rengjøring må man slå av maskinen og trekke ut støpselet, slik at maskinen kan avkjøles (fig. 11).
- Under rengjøring må man aldri dyppe maskinen i vann: den er et elektrisk apparat (fig. 19).



Vær oppmerksom:

- Etter at man har fjernet emballasjen må man sørge for at apparatet er helt, og at alle delene følger med.
- Behold emballasjedelene (plastposer, styropor) utenfor barns rekkevidde.

- Enhver feilaktig bruk kan forårsake personskade.
- Apparatet må brukes på en jevn overflate.
- Unngå å bruke apparatet hvis det har tydelige skader. Man bes henvende seg til nærmeste servicesenter.
- Se til at lokket er godt lukket før apparatet startes opp.



Fare for brannskader!

- Man må ikke berøre de varme overflatene av apparatet når det er i bruk. Bruk tastene eller bryterne.
- De utvendige flatene på varmeelementet er gjenstand for restvarme etter bruk.
- Ikke overskrid maksimumnivå angitt på apparatet (stående 3). Hvis du overskrider dette nivået, kan den varme melken gå ut gjennom lokket og forårsake brannskader.

Bruksanvisning

Les nøye disse anvisningene før apparatet tas i bruk. Manglende overholdelse av disse instruksjonene vil kunne føre til feil og skader på apparatet.

Produsenten vil ikke være ansvarlig for skader som skjer på grunn av uegnet bruk av apparatet.





NB:

- Ta godt vare på denne bruksanvisningen. Dersom apparatet gis videre til andre personer, må disse bruksinstruksjonene overhendes sammen med apparatet.

BESKRIVELSE (s. 3)

- A. Lokk
- B. Ekstraustyr for varm melk/melkeskum
- C. Visp
- D. Melkebeholder
- E. Håndtak melkebeholder
- F. Tast på/funksjonsvalg:
- G. Lader/kanneholder med elektrisk kontakt
- H. Strømledning

TILBEREDELSE AV MELK

| | | |
|--------------------------|--|----------------------------------|
| Varmt melkeskum |  rød led | trykk 1 gang (fig. 6) |
| Varm melk (ikke skummer) |  rød led blinkende | trykk 2 ganger (fig. 7) |
| Kaldt melkeskum |  blå led | hold nede noen sekunder (fig. 8) |

ANBEFALINGER FOR BRUK OG RENGJØRING

Første gang du bruker apparatet, må du vaske alt tilbehør og alle interne deler bare med varmt vann og gjøre noen tilberedelser med vann i stedet for melk.



NB:

Man kan avbryte tilberedelsen når som helst ved å løfte melkekannen fra laderen eller ved å trykke én gang på tasten .



Kan ikke rengjøres i oppvaskmaskin.

- Ved rengjøring av apparatet, ikke bruk løsemidler, skuremidler eller alkohol (stående 13).

TEKNISKE EGENSKAPER

| | |
|--------------------|------------------------------|
| Spenning: | 220-240 V~ 50/60 Hz max. 10A |
| Strømforbruk: | 420-500W |
| Dimensjoner DxHxL: | 125x220x175 mm |
| Ledningens lengde: | 0,75 m |
| Vekt: | 1,168 kg |



Apparatet er i overensstemmelse med følgende EU-direktiver:

- Forordning (EU) Stand-by 1275/2008
- Materialer og gjenstander ment for kontakt med matprodukter er i samsvar med EU-forskrift 1935/2004.

KASSERING



Ikke apparatet kastes sammen med husholdningsavfall, men må overleveres til et autorisert kildesorteringsanlegg.

DERSOM DET ER NOE SOM IKKE FUNGERER...

| Problem | Årsak | Løsning |
|---|---|--|
| Apparatet slår seg ikke på | Støpselet er ikke satt i. | Stikk støpselet inn i stikkkontakten. |
| | Apparatet har en sikkerhetsanordning som legger inn en pause på 30 sekunder mellom hver tilberedelse. | Vent, velg deretter ønsket funksjon |
| Lite melkeskum/melk skummer ikke | Man har valgt funksjonen "varm melk uten skum". | Tilbered melken på nytt, anvend melk som holder kjøleskapstemperatur, trykk deretter én gang på tasten for funksjonsvalg (rød fast lysende led). |
| | Kaffen er for varm. | Bruk melk som holder kjøleskapstemperatur |
| | Etter rengjøring har ikke vispen (3) blitt satt tilbake på plass, eller den mangler / er blitt plassert feil. | Sett vispen på plass og se til at den er godt festet. |
| Melken renner over | Det er blitt anvendt for mye melk i kannen. | Respekter alltid MAX-nivået som er gjengitt for hver melketype. |
| | Apparatet er blitt satt på et hellende underlag. | Apparatet må alltid brukes på en jevn overflate. |
| Den blå blinkende led-lampen slår seg på. | Apparatet er blitt satt i funksjon uten melk i beholderen. | Fjern apparatet fra laderen/kanneholderen. Vent til det avkjøles: for en hurtigere avkjøling kan man tilsette melk fra kjøleskapet i beholderen. |



GRUNDLÄGGANDE SÄKERHETSFÖRESKRIFTER

- Enheten får inte användas av personer (inklusive barn) med nedsatt fysisk, sensorisk eller mental förmåga eller brist på erfarenhet och kunskap, om de inte övervakas eller får instruktioner angående säker användning av apparaten, av en person som ansvarar för deras säkerhet.
- Barn ska övervakas för att säkerställa att de inte leker med apparaten.
- Rengöring och underhåll som ska utföras av användaren får inte utföras av barn utan övervakning.
- Sänk aldrig ned apparaten i vatten vid rengöring.
- Denna maskin är avsedd uteslutande för hushållsbruk.
Den är inte avsedd att användas i: personalkök för anställda i butiker, kontor och andra arbetsplatser, stugor, hotell, motell och andra inkvarteringsmöjligheter.
- I händelse av skador på kontakten eller matningskabeln, låt dem bytas ut uteslutande av Teknisk Assistans, för att förebygga alla risker.
- Använd apparaten endast med den medföljande basen.

ENDAST FÖR EUROPEISKA MARKNADER:

- Denna enhet kan användas av barn från 8 år och upp om under bevakning eller om de har fått instruktioner om säker användning av apparaten och om de förstår de medföljande farorna. Procedurer för rengöring och underhåll som åligger användaren får inte utföras av barn om de inte är äldre än 8 år och arbetar under uppsikt.
Håll apparaten och sladden utom räckhåll för barn under 8 år.
- Enheten kan användas av personer med nedsatt fysisk eller mental förmåga eller brist på erfarenhet och kunskap, om de övervakas eller om de har fått instruktioner om säker användning av apparaten och om de förstår de faror som medföljer användningen.
- Barn får inte leka med apparaten.
- Koppla alltid bort apparaten från elnätet om den lämnas utan tillsyn och innan du monterar, demonterar, eller rengör den.



Ytorna som försetts med denna symbol blir varma under användning (symbolen förekommer endast på vissa modeller).

SÄKERHETSANVISNINGAR

Symboler som används i dessa instruktioner

De viktiga varningarna är försedda med följande symboler. Det är absolut nödvändigt att observera dessa varningar.



Fara!

Underlåtenhet att iakttta dessa anvisningar, kan orsaka skador genom elektriska stötar med fara för livet som följd.



Varning!

Underlåtenhet att iakttta denna varning, kan vara eller är orsak till personskadorna eller skador på maskinen.



Fara för Brännskador!

Underlåtenhet att iakttta denna varning, kan vara eller är orsaken till brännskador.



Observera:

Denna symbol markerar råd och viktiga informationer för användaren.



Fara!

Eftersom maskinen fungerar med elektrisk ström, är det inte möjligt att utesluta att den kan orsaka elektriska stötar.

Följ därför följande säkerhetsanvisningar:

- Vidrör inte apparaten med våta händer eller fötter.
- Rör inte vid kontakten med våta händer.
- Undgå spild på sticket.
- Apparaten får endast användas om den är kopplad till elnätet och aldrig på varm eller kall spis eller kokplatta.
- Försäkra dig att eluttaget som används alltid är lätt att komma åt, eftersom det endast på detta sätt är möjligt att dra ut kontakten vid behov.
- För att ta ut elsladden från eluttaget ska du gripa tag i själva kontakten. Dra aldrig i sladden, eftersom den då kan skadas.
- Placera inte kabeln nära vassa kanter, sätt inte fast den och lämna den inte hängande.
- För att bortkoppla apparatens strömförsörjning helt och hållet ska du ta ut kontakten från eluttaget.
- Försök inte att reparera apparaten om ett fel uppstår. Slå av maskinen, dra ut kontakten från uttaget och kontakta Teknisk Assistans.
- Före varje rengöring av apparatens ytterdelar ska du stänga av maskinen, ta ut stickkontakten ur vägguttaget och låta maskinen svalna (fig. 11).
- Under rengöringen, sänk aldrig ner basen och apparaten i vatten: det är en elektrisk apparat (fig. 19).



Varning:

- Efter att ha avlägsnat förpackningsmaterialet, försäkra dig att utrustningen är hel och att alla tillbehör finns med.

- Förvara förpackningsmaterialet (plastpåsar, expanderad polystyren) utom räckhåll för barn.
- All felaktig användning kan vara orsak till skador.
- Använd apparaten på en plan yta.
- Använd inte apparaten vid befintlighet av uppenbara skador. Kontakta teknisk assistans.
- Se till att locket är ordentligt stängt innan du använder enheten.



Fara för Brännskador!

- Under användning, rör inte vid apparatens heta ytor. Använd knapparna eller handtagen.
- Värmeelementets yta har kvarstående värme efter användningen.
- Överskrid inte maxnivån som anges i apparaten (bild 3). Om nivån överskrids, kan det hända att varm mjölk sipprar ut via locket. Detta kan ge upphov till brännskador.

Bruksanvisningar

Läs noggrant dessa instruktioner innan du använder maskinen. Underlåtenhet att respektera dessa instruktioner kan medföra personskada och apparatskada.

Tillverkaren ansvarar inte för skador som har sitt ursprung i underlåtenhet att iakttta dessa bruksanvisningar.





Observera:

- Förvara noggrant dessa instruktioner. Om maskinen överläts till tredje part, överlämna även dessa bruksanvisningar.

BESKRIVNING (sid. 3)

- Lock
- Tillbehör för varm/skummad mjölk
- Visp
- Mjölkebehållare
- Mjölkebehållarens handtag
- Strömbrytare/funktionsval
- Bottenplatta med kontakt
- Matningskabel

FÖRBEREDA MJÖLKEN

| | | |
|-------------------------|--|----------------------------|
| Varm skummad mjölk |  röd lysdiod | tryck in 1 gång (bild 6) |
| Varm mjölk (ej skummad) |  röd blinkande lysdiod | tryck in 2 gånger (bild 7) |

| | | |
|--------------------|--|---|
| Kall skummad mjölk |  blå lysdiod | håll intryckt i några sekunder (bild 8) |
|--------------------|--|---|

RÅD FÖR ANVÄNDNING OCH RENGÖRING

Första gången du använder apparaten måste alla tillbehör och inre maskindelar tvättas med varmt vatten och du behöver göra vissa förberedelser med vatten i stället för mjölk.



Observera:

Du kan stoppa den pågående beredningen när som helst genom att helt enkelt lyfta mjölkbehållaren från basen eller genom att trycka på knappen 1 gång .



Diska inte i diskmaskin.

- Till rengöring av apparaten är det inte tillåtet att använda lösningsmedel, polermedel eller alkohol (bild 13).

TEKNISKA DATA

| | |
|--------------------|------------------------------|
| Spänning: | 220-240 V~ 50/60 Hz max. 10A |
| Upptagen spänning: | 420-500W |
| Dimensioner DxHxL: | 125x220x175 mm |
| Kabelns längd: | 0,75 m |
| Vikt: | 1,168 kg |



Apparaten överensstämmer med följande EU-direktiv:

- Europeiska Förordningen Stand-by 1275/2008.
- Materialen och föremålen som är avsedda för kontakt med livsmedel överensstämmer med föreskrifterna i Europadirektivet 1935/2004.

BORTSKAFFANDE



Får apparaten inte bortskaffas med vanligt hushållsavfall, utan ska överlämnas till en auktoriserad central för separat avfallshantering.

OM NÅGOT INTE FUNGERAR...

| Fel | Orsak | Åtgärd |
|--------------------------------------|--|--|
| Maskinen slås inte på | Kontakten är inte införd. | Anslut apparaten till vägguttaget. |
| | Apparaten har en säkerhetsanordning som förutser en paus på 30 sekunder mellan beredningarna. | Vänta, välj sedan önskad funktion. |
| Mjölken skummar lite eller inte alls | Du har valt "varm inte skummad mjölk". | Bered ny mjölk, med användning av mjölk vid kylskåpstemperatur och tryck in knappen för funktionsval en gång (fast röd lysdiod). |
| | Mjölken är för varm. | Använd mjölk vid kylskåpstemperatur. |
| | Efter rengöring, har vispen (3) inte satts tillbaka i anordningen för varm/skummad mjölk eller så saknas hela tillbehöret eller är felaktigt placerat. | För in vispen i sitt säte och se till att tillbehöret är korrekt placerat. |
| Mjölken rinner över | Du har hållt för mycket mjölk i behållaren. | lakta alltid MAX mängden som anges för varje beredning. |
| | Apparaten har placerats på en lutande yta. | Enheten måste alltid fungera på en plan yta. |
| Den blinkande blå lysdioden tänds | Apparaten har slagits på utan mjölk inuti. | Ta bort apparaten från basen. Vänta tills den har svalnat: för att apparaten ska svalna snabbare, kan du hålla i mjölk vid kylskåpstemperatur. |



GRUNDLÆGGENDE SIKKERHEDSADVARSLER

- Apparatet må ikke benyttes af personer (herunder børn) med nedsatte fysiske, sensoriske eller mentale evner eller manglende erfaring og viden, medmindre det sker under overvågning, eller der gives instruktion i den sikre brug af apparatet af en person, der påtager sig ansvaret for deres sikkerhed.
- Hold øje med børn for at sikre, at de ikke leger med apparatet.
- Rengøring og vedligeholdelse af apparatet, som skal udføres af brugeren, må kun udføres af børn under overvågning.
- Sæt aldrig maskinen ned i vand, når den rengøres.
- Apparatet er udelukkende beregnet til husholdningsbrug.
Kaffemaskinen er ikke beregnet til brug i: miljøer beregnet som køkken for personale i forretninger, kontorer og andre arbejdsmiljøer, bondegårdsferiehuse, hoteller, udlejningsværelser, moteller og lignende gæstgiveri.
- Hvis stikket eller ledningen bliver beskadiget, bør det/den kun udskiftes af et servicecenter for at forebygge enhver risiko.
- Apparatet skal udelukkende anvendes sammen med den medfølgende sokkel.

KUN TIL DE EUROPÆISKE MARKEDER:

- Dette apparat kan anvendes af børn over 8 år, hvis de overvåges eller har fået vejledning i den sikre brug af apparatet, og de risici det kan medføre. Rengøring og vedligeholdelse, som udføres af brugeren, må aldrig udføres af børn på under 8 år, og arbejdet skal altid foretages under overvågning.
Hold enheden og netledningen utilgængelige for børn under 8 år.
- Apparatet kan anvendes af personer med nedsat fysiske, sensoriske eller mentale egenskaber eller personer med manglende erfaring eller kendskab til apparatet, så længe de overvåges eller har fået anvisninger i sikker anvendelse af apparatet, og hvis de har forstået faren ved at bruge apparatet
- Børn må ikke lege med apparatet.
- Tag altid ledningen ud af apparatet, hvis det efterlades uden opsyn og inden montering, afmontering og rengøring.



Overflader med dette symbol bliver meget varme under brug (symbolet er kun angivet på visse modeller).

SIKKERHEDSADVARSLER

Symboler anvendt i denne brugsanvisning.

De vigtigste anvisninger er mærket med disse symboler. Det er strengt nødvendigt, at disse advarsler respekteres.



Fare!

Manglende overholdelse kan medføre eller forårsage personkæstelser som følge af elektrisk stød med fare for livet.



Pas på!

Manglende overholdelse kan medføre eller forårsage personkæstelser og skader på maskinen.



Fare for skoldning!

Manglende overholdelse kan medføre eller forårsage skoldninger eller forbrændinger.



Bemærk:

Dette symbol fremhæver gode råd og vigtige oplysninger til brugeren.



Fare!

Da maskinen er strømforsynet, er det ikke muligt at udelukke faren for elektrisk stød.

Overhold derfor følgende sikkerhedsanvisninger:

- Rør ikke apparatet med våde hænder eller fødder.
- Rør ikke stikket med våde hænder.
- Undgå spild på stikket.
- Apparatet skal udelukkende sættes i drift med en tilslutning til elnettet, og skal aldrig opstartes på komfur eller på tændte eller varme kogeplader.
- Det skal sikres, at det anvendte stik altid er frit tilgængeligt, da det kun således vil være muligt at tage stikket ud ved behov.
- Tag fat om stikket, når det tages ud af stikkontakten. Undgå at trække i ledningen, da det vil kunne beskadige den.
- Lad ikke ledningen passere over skarpe kanter, fastgør den ikke, og lad den ikke hænge løst.
- Tag stikket ud af stikkontakten for at slukke maskinen fuldstændigt.
- Forsøg ikke selv at reparere apparatet, hvis det går i stykker. Sluk maskinen, tag stikket ud, og kontakt et servicecenter.
- Inden rengøring skal man slukke kaffemaskinen, tage stikket ud af stikkontakten og lade maskinen køle af (fig. 11).
- Under rengøring skal støttesoklen og kedlen aldrig sættes ned i vand: Det er et elektrisk apparat (fig. 19).



Pas på:

- Efter at have fjernet emballagen kontrolleres det, at apparatet er i god stand, og at alt tilbehør er til stede.

- Opbevar emballagematerialet (plastikposer, ekspansiv polystyren) uden for børns rækkevidde.
- En hvilken som helst ukorrekt brug kan medføre personskader.
- Apparatet skal stilles på en plan overflade.
- Anvend ikke apparatet, hvis det har synlige skader. Kontakt teknisk kundeservice.
- Sørg for, at låget er lukket korrekt, inden apparatet tændes.



Fare for skoldning!

- Rør ikke ved maskinens ophedede komponenter under brug. Brug tasterne eller håndtagene.
- Opvarmningselementets overflade udsættes for restvarme efter brug af maskinen.
- Overstig ikke det maksimale niveau indikeret på apparatet (fig. 3). Hvis dette niveau overstiges, kan den varme mælk løbe ud af låget og forårsage forbrændinger.

Brugsanvisning

Læs disse anvisninger omhyggeligt, inden kaffemaskinen tages i brug. Manglende overholdelse af anvisningerne kan medføre personkæstelser og skader på maskinen.

Fabrikanten er ikke ansvarlig for skader som følge af manglende overholdelse af disse brugsanvisninger.





Bemærk:

- Opbevar brugsanvisningen på et sikkert sted. Hvis apparatet videregives til andre, skal brugsanvisningen altid medfølge.

BESKRIVELSE (S. 3)

1. Låg
2. Tilbehør til varm mælk/opskummet mælk
3. Piskeris
4. Mælkebeholder
5. Insert milk container [Indsæt mælkebeholder]
6. Tast for tænding/valg af funktion:
7. Afsætningsplade med elektrisk stik
8. Strømkabel

TILBEREDNING AF MÆLKEN

| | | |
|----------------------------|--|-----------------------|
| Opskummet varm mælk |  rød LED | tryk 1 gang (fig. 6) |
| Varm mælk (ikke opskummet) |  Blinkende rød LED | tryk 2 gange (fig. 7) |

| | | |
|---------------------|--|-------------------------------------|
| Opskummet kold mælk |  Blå LED | hold inde i nogle sekunder (fig. 8) |
|---------------------|--|-------------------------------------|

RÅD TIL BRUG OG RENGØRING

Første gang apparatet bruges, er det nødvendigt at vaske alt tilbehør og alle interne dele udelukkende i varmt vand og lave et par tilberedninger med vand istedet for mælk.



Bemærk:

Man kan når som helst afbryde den igangværende tilberedning ved blot at løfte mælkebeholderen fra pladen eller ved at trykke 1 gang på tasten .



Må ikke vaskes i opvaskemaskine.

- Brug ikke opløsningsmidler, slibende rengøringsmidler eller alkohol til at rengøre apparatet (fig. 13).

TEKNISKE DATA

| | |
|-----------------|-------------------------------|
| Spænding: | 220-240 V~ 50/60 Hz maks. 10A |
| Effekt: | 420-500W |
| Mål DxHxB: | 125x220x175 mm |
| Ledningslængde: | 0,75 m |
| Vægt: | 1,168 kg |



Denne maskine er i overensstemmelse med følgende EF-direktiver:

- EF-forordning Stand-by 1275/2008
- Materialer og genstande bestemt til kontakt med fødevarer er i overensstemmelse med EF-forordning 1935/2004.

BORTSKAFFELSE



Apparatet ikke bortskaffes med det normale husholdningsaffald, men skal afleveres på en godkendt genbrugsstation.

HVIS NOGET IKKE VIRKER...

| Problem | Årsag | Fejlretning |
|---|--|--|
| Maskinen tænder ikke | Stikket er ikke sat i | Sæt stikket i en stikkontakt. |
| | Apparatet er udstyret med en sikkerhedsanordning, som forudser en pause på 30 sekunder mellem tilberedninger. | Vent, og vælg derefter den ønskede funktion. |
| Mælken opskummer lidt eller opskummer slet ikke | Funktionen "Ikke-opskummet varm mælk" er valgt. | Klargør mælken igen med mælk lige fra køleskabet, og tryk en gang på tasten til valg af funktion (lysende rød LED). |
| | Mælken er for varm. | Brug mælk lige fra køleskabet. |
| | Efter rengøring er piskeriset (3) ikke blevet sat i tilbehøret til varm mælk/opskummet mælk igen, eller tilbehøret mangler eller er anbragt forkert. | Indsæt piskeriset på plads, og sørg for, at tilbehøret er anbragt korrekt. |
| Mælken løber ved siden af | Der er for meget mælk i beholderen. | Overhold altid MAX-mærket vedr. mængder for hver tilberedning. |
| | Apparatet er blevet sat på en hældende overflade. | Apparatet skal altid sættes i gang på en plan overflade. |
| Den blå LED tændes og blinker | Apparatet er sat i gang uden mælk. | Fjern apparatet fra underlaget. Vent, indtil det er kølet ned: For at afkøle apparatet hurtigere kan man hælde mælk i lige fra køleskabet. |



TÄRKEÄT TURVALLISUUSVAROITUKSET

- Sellaiset henkilöt (mukaan lukien lapset), joiden fyysiset tai henkiset kyvyt tai aistit ovat rajoittuneita tai joilla ei ole tarvittavaa kokemusta tai tietoa, eivät voi käyttää tätä laitetta, ellei heidän turvallisuudestaan vastaava henkilö valvo heitä ja ellei heitä ole opastettu laitteen turvalliseen käyttöön.
- Lapsia tulee valvoa, jotta he eivät pääsisi leikkimään laitteella.
- Lapset eivät voi tehdä käyttäjän vastuulla olevaa puhdistusta ja huoltoa ilman valvontaa.
- Puhdistuksen aikana keitintä ei saa koskaan upottaa veteen.
- Tämä keitin on tarkoitettu ainoastaan kotikäyttöön.
Laitetta ei ole tarkoitettu käytettäväksi seuraavissa paikoissa: liikkeen henkilökunnan keittiötilat, toimistot ja muut työtilat, maatilamatkailupaikat, hotellit, motellit ja muut majoituspaikat.
- Anna vahingoittuneen pistokkeen tai sähköjohdon korjaus ainoastaan De'Longhin teknisen huoltoliikkeen suoritettavaksi, jotta riskeiltä vältyttäisiin.
- Käytä keitintä vain mukana toimitetun alustan kanssa.

VAIN EUROOPAN MARKKINOILLE

- Yli 8-vuotiaat lapset voivat käyttää tätä laitetta valvonnan alaisina tai jos heitä on opastettu laitteen turvalliseen käyttöön ja he ymmärtävät käyttöön liittyvät vaarat. Lapset eivät voi tehdä käyttäjän vastuulla olevat puhdistus- ja huoltotoimenpiteitä, elleivät he ole yli 8-vuotiaita ja ellei heitä valvota.
Pidä laite ja sen virtajohto alle 8-vuotiaiden lasten ulottumattomissa.
- Sellaiset henkilöt, joiden fyysiset tai henkiset kyvyt tai aistit ovat rajoittuneita tai joilla ei ole tarvittavaa kokemusta tai tietoa, voivat käyttää laitetta, jos heitä valvotaan tai jos he ovat saaneet ohjeet laitteen turvalliseen käyttöön ja he ymmärtävät käyttöön liittyvät vaarat.
- Lapset eivät saa leikkiä laitteella.
- Irrota keitin aina virrasta, jos jätät sen vartioimatta tai ennen sen kokoonpanoa, purkamista tai puhdistamista.



Pinnat, joissa on tämä symboli, kuumentuvat käytön aikana (symboli on vain joissakin malleissa).

TURVALLISUUSVAROITUKSET

Ohjeissa käytetyt symbolit

Tärkeissä varoituksissa on nämä symbolit. Varoitusten noudattaminen on ehdottomasti välttämätöntä.



Vaara!

Tämän varoituksen laiminlyöminen voi aiheuttaa jopa kuolemaan johtavia sähköiskuja.



Huomio!

Tämän varoituksen laiminlyöminen voi aiheuttaa tapaturmia tai vahingoittaa laitetta.



Palovammavaara!

Tämän varoituksen laiminlyöminen voi aiheuttaa eri asteisia palovammoja.



Tärkeää!

Tämän symbolin avulla käyttäjän huomio halutaan kiinnittää tärkeisiin ohjeisiin ja tietoihin.



Vaara!

Laitte toimii sähkövirralla. Näin ollen sähköiskujen vaaraa ei voida poissulkea.

Noudatathan siis seuraavia turvallisuusvaroituksia:

- Älä koske laitteeseen, jos kätesi tai jalkasi ovat märät tai kosteat.
- Älä koske laitteeseen märillä käsillä.
- Vältä nesteiden roiskumista liitimeen.
- Laitetta on käytettävä ainoastaan sen ollessaan kytkettynä verkkovirtaan, eikä sitä pidä käyttää koskaan kuumien liesien tai paistotasojen päällä.
- Varmista, että käyttämäsi pistorasia on aina vapaasti saatavilla, jotta pistoke voidaan irrottaa tarvittaessa.
- Jos haluat irrottaa pistokkeen pistorasiasta, ota aina kiinni pistokkeesta. Älä vedä johdosta, jottei se vaurioituisi.
- Älä aseta johtoa terävien reunojen läheisyyteen, äläkä kiinnitä sitä tai jätä roikkumaan.
- Jos haluat kytkeä laitteen kokonaan virrasta, irrota pistoke pistorasiasta.
- Jos laite vahingoittuu, älä koeta korjata sitä.
Sammuta laite, irrota pistoke pistorasiasta ja käänny huoltopalvelun puoleen.
- Sammuta laite, irrota pistoke pistorasiasta ja anna laitteen jäähtyä aina ennen puhdistuksen tai huollon aloittamista (kuva 11).
- Älä koskaan upota alustaa ja veden kiehuosaa veteen puhdistuksen aikana: kyseessä on sähkölaite (kuva 19).



Huomio!

- Poista keitin pakkauksestaan ja varmista, että se on moitteettomassa kunnossa ja että kaikki lisätarvikkeet ovat pakkauksen mukana.

- Säilytä pakkausmateriaalit (muovipussit, polystyreenipehmusteet) lasten ulottumattomissa.
- Kaikenlainen virheellinen käyttö saattaa johtaa onnettomuuksiin.
- Käytä keitintä tasaisella pinnalla.
- Älä käytä keitintä, mikäli se on silminnähdyn vahingoittunut. Käänny huoltopalvelun puoleen.
- Varmista, että kansi on kunnolla kiinni ennen laitteen käyttämistä.



Palovammavaara!

- Älä koske keittimen kuumiin osiin käytön aikana. Käytä näppäimiä tai kahvoja.
- Lämmitysosan pinta on kuuma vielä käytön jälkeenkin.
- Älä ylitä laitteen maksimimerkintää. (kuva 3). Jos tämä merkintä ylitetään, kuuma maito saattaa tulla ulos kannen alta ja aiheuttaa palovammoja.

Käyttöohjeet

Lue käyttöohjeet huolellisesti läpi ennen laitteen käyttöönottoa. Jos ohjeita ei noudateta, tuloksena saattaa olla tapaturmia ja laitevaurioita.

Valmistaja ei ole vastuussa vaurioista, joihin on syytä näiden ohjeiden laiminlyönti.



Tärkeää!

Säilytä ohjeita huolellisesti. Anna tämä käyttöopas myös muille henkilöille, mikäli luovutat keittimen heidän käyttöönsä.

KUVAUS (SIVU 3)

- Kansi
- Osa kuuman/vaahdotetun maidon valmistukseen
- Vispilä
- Maitoastia
- Maitoastian kahva
- Käynnistyksen/toiminnon valinnan näppäin
- Alusta, jossa on sähköliitäntä
- Virtajohto

KUUMAN MAIDON VALMISTUS

| | | |
|------------------------------|-----------------------|-----------------------------|
| Kuuma maitovahto | punainen led | paina kerran (kuva 6) |
| Kuuma (ei-vaahdotettu maito) | punainen vilkkuva led | paina kaksi kertaa (kuva 7) |

| | | |
|------------------|--|---|
| Kylmä maitovaaho |  sininen led | pidä painettuna muutaman sekunnin ajan (kuva 8) |
|------------------|--|---|

KÄYTTÖ- JA PUHDISTUSOHJEET

Pese kaikki laitteen lisä- ja sisäosat kuumalla vedellä ja tee muutama koevalutus vedellä maidon sijaan, ennen laitteen käyttöönottoa.

Tärkeää:

Meneillään oleva valmistus voidaan keskeyttää milloin tahansa. Riittää, kun nostaa maitoastian alustasta tai painaa kerran näppäintä .



Älä pese astianpesukoneessa.

- Älä käytä laitteen puhdistamiseen liuottimia, hankaavia puhdistusaineita tai alkoholia (kuva 13).

TEKNISET TIEDOT

| | |
|----------------|-------------------------------|
| Jännite: | 220-240 V~ 50/60 Hz maks. 10A |
| Sähkönkulutus: | 420–500 W |
| Mitat: SxKxL: | 125x220x175 mm |
| Johdon pituus: | 0,75 m |
| Paino: | 1,168 kg |



Laitte vastaa seuraavien EU- direktiivien vaatimuksia:

- Lepovirtakulutusta koskeva EU- säännös 1275/2008
- Elintarvikkeiden kanssa kosketuksiin joutuvat materiaalit ja tarvikkeet vastaavat Euroopan yhteisen asetuksen 1935/2004 vaatimuksia.

HÄVITTÄMINEN



Laitetta ei saa hävittää tavallisten kotitalousjätteiden tapaan, vaan se on toimitettava valtuutettuun kierrätyskeskukseen.

JOS ONGELMIA ILMENEVÄ

| Ongelma | Syy | Korjauskeino |
|---|---|--|
| Laitte ei käynnisty | Virtajohto ei ole kytkettynä. | Laita pistoke pistorasiaan. |
| | Laitteessa on turvamekanismi, jonka vuoksi valmistusten välissä on 30 sekunnin tauko. | Odota ja valitse sitten haluamasi toiminto. |
| Maito vaahdotuu vain vähän tai ei ollenkaan | Olet valinnut toiminnon "kuuma, ei-vaahdotettu maito". | Valmista maito uudelleen. Käytä jääkaappikylmää maitoa ja paina kerran toiminnon valintanäppäintä (punainen valo palaa). |
| | Maito on liian kuumaa. | Käytä jääkaappikylmää maitoa. |
| | Puhdistuksen jälkeen vispilää (3) ei ole asetettu uudelleen kuumen/vaahdotetun maidon osaan tai koko osa puuttuu tai on huonosti paikoillaan. | Laita vispilä paikoilleen ja varmista, että osa on kunnolla paikoillaan. |
| Maito tulee yli. | Säiliöön on laitettu liikaa maitoa. | Noudata aina kutakin valmistusta varten osoitettuja MAX-määriä. |
| | Laita on kaltevalla pinnalla. | Laitetta tulee aina käyttää tasaisella pinnalla. |
| Sininen valo alkaa vilkkua  | Laitte on käynnistetty ilman, että sisällä olisi maitoa. | Irrrota astia alustasta. Odota, että se jäähtyy. Jos haluat, että laite jäähtyy nopeammin, voit kaataa sen sisälle jääkaappikylmää maitoa. |

ОСНОВНЫЕ ПРАВИЛА БЕЗОПАСНОСТИ

- Прибором не могут пользоваться лица (в том числе и дети) с ограниченными физическими, сенсорными или умственными способностями, а также с отсутствием опыта и навыков. Исключение составляют случаи, когда такие лица находятся под присмотром и были обучены безопасному пользованию прибором лицом, ответственным за их безопасность.
- Дети должны находиться под присмотром, чтобы они не могли играть с прибором.
- Входящие в обязанности пользователя очистка и обслуживание прибора не должны поручаться детям, которые находятся без присмотра.
- Ни в коем случае не погружайте прибор в воду для очистки.
- Этот прибор предназначен исключительно для применения в домашних условиях. Не предусмотрено его применение в помещениях, отведенных для приготовления пищи для персонала магазинов, офисов и других рабочих мест, в агротуристических комплексах, гостиницах, пансионатах, мотелях и других структурах, предназначенных для приема гостей.
- В случае повреждения вилки или шнура питания обратитесь в службу технической поддержки для их замены во избежание любых опасностей.
- Используйте прибор только в комплекте с основанием.

ТОЛЬКО ДЛЯ ЕВРОПЕЙСКИХ РЫНКОВ:

- Настоящим прибором могут пользоваться дети в возрасте 8 лет и старше, если они находятся под присмотром или получили инструкции по безопасному пользованию прибором и осознают вытекающие из этого опасности. Входящие в обязанности пользователя действия по очистке и обслуживанию не должны выполняться детьми младше 8 лет и находящимися без присмотра.
Держите прибор и шнур питания в местах, недоступных для детей младше 8 лет.
- Прибором могут пользоваться люди с ограниченными физическими, сенсорными или умственными способностями, а также люди без необходимого опыта и навыков при условии, что они находятся под надзором или получили инструкции о безопасном применении прибора и осознают существующие опасности.
- Дети не должны играть с прибором.
- Всегда отсоединяйте электрическое питание, если прибор остается без присмотра, а также перед его сборкой, разборкой или очисткой.



Поверхности, на которых изображен данный символ, нагреваются во время работы прибора (символ имеется только на некоторых моделях).

ПРЕДУПРЕЖДЕНИЯ ПО БЕЗОПАСНОСТИ

Символы, используемые в инструкции

Данными символами сопровождаются важные указания. Следует в обязательном порядке соблюдать такие предупреждения.



Опасно!

Несоблюдение данных мер предосторожности может привести к опасному для жизни поражению электрическим током.



Внимание!

Несоблюдение предписаний может привести к травмам или к повреждению прибора.



Опасность ожогов!

Несоблюдение данных мер предосторожности может привести к ошпариванию или к ожогам.



Примечание.

Данный символ указывает на рекомендации и важную информацию для пользователя.



Опасно!

Прибор работает от электрического тока, который может стать причиной электрического поражения.

Поэтому придерживайтесь следующих правил безопасности:

- не касаться прибора мокрыми руками или ногами;
- не касаться штепсельной вилки мокрыми руками;
- Избегайте попадания воды на разъем.
- Во время эксплуатации прибор должен быть подключен исключительно к электросети. При использовании запрещено ставить его на кухонную плиту, а также на включенные или подогретые варочные поверхности.
- убедитесь в наличии постоянного свободного доступа к электрической розетке, потому что только в этом случае можно быстро вытащить вилку при необходимости;
- при необходимости вытащить вилку из розетки браться только за саму вилку; ни в коем случае не тянуть за шнур, поскольку так можно его повредить;
- Не допускайте контакта кабеля с острыми краями, не прикрепляйте и не оставляйте его в висящем положении.
- для полного отключения прибора выньте вилку из электрической розетки;
- в случае поломки прибора не пытайтесь его чинить самостоятельно.

Выключите прибор, извлеките вилку из розетки и обратитесь в службу технической поддержки.

- Перед выполнением любых действий по очистке выключите прибор, извлеките вилку из электрической розетки и дайте прибору остыть (рис. 11).

- Во время очистки ни в коем случае не погружайте основание и бойлер в воду, поскольку это электрический прибор (рис. 19).



Внимание!

- После снятия упаковки проверьте целостность прибора и его комплектность.
- Храните упаковочный материал (пластиковые пакеты, пенопласт) в местах, недоступных для детей.
- Любое ненадлежащее применение прибора может стать причиной травм.
- Пользуйтесь прибором, когда он находится на ровной поверхности.
- Не пользуйтесь прибором при обнаружении явных повреждений. Обратитесь в службу техподдержки.
- Перед включением прибора убедитесь, что крышка хорошо закрыта.



Опасность ожогов!

- Во время использования не касайтесь нагретых частей прибора. Пользуйтесь кнопками или рукоятками.
- Поверхность нагревающего элемента содержит остаточное тепло после эксплуатации.
- Не превышайте максимальный уровень, указанный в приборе (рис. 3). В случае превышения данного уровня, горячее молоко может проникнуть через крышку и вызвать ожоги.

Инструкции по применению

Перед использованием прибора внимательно прочтите настоящую инструкцию. Несоблюдение этих инструкций может привести к травмам и к повреждению прибора.

Изготовитель не несет ответственности за ущерб, полученный вследствие несоблюдения требований инструкции по применению.





Примечание.

Бережно храните данную инструкцию. Она должна сопровождать прибор и в случае передачи его другому владельцу.

ОПИСАНИЕ (СТР. 3)

- A. Крышка
- B. Насадка для горячего/вспененного молока
- C. Венчик
- D. Емкость для молока
- E. Рукоятка емкости для молока
- F. Кнопка включения/выбора функций:
- G. Опорное основание с электрическим разъемом
- H. Шнур питания

ПРИГОТОВЛЕНИЕ МОЛОКА

| | | |
|---------------------------------|---|---|
| горячее взбитое молоко |  красный индикатор | нажать один раз (рис. 6) |
| Горячее молоко (без пены) |  красный мигающий индикатор | нажать два раза (рис. 7) |
| Холодное взбитое молоко |  синий индикатор | удерживать нажатым в течение нескольких секунд (рис. 8) |

РЕКОМЕНДАЦИИ ПО ПРИМЕНЕНИЮ И ОЧИСТКЕ

При первом использовании прибора следует промыть теплой водой все его составные и внутренние части, а также использовать его несколько раз заменив молоко водой.

Примечание.

Можно прервать текущее приготовление в любой момент, просто приподняв емкость с молоком с основания или однократно нажав на кнопку .



Запрещается мойка в посудомоечной машине.

- При очистке прибора не пользуйтесь растворителями, абразивными моющими средствами или спиртом (рис. 13).

ТЕХНИЧЕСКИЕ ДАННЫЕ

Габаритные размеры DxHxL: 125x220x175 мм

Длина шнура: 0,75 м

Вес: 1,168 kg

 Прибор соответствует следующим европейским директивам ЕС:

- европейскому регламенту о применении электрооборудования в режиме ожидания 1275/2008
- Материалы и предметы в контакте с пищевыми продуктами соответствуют предписаниям Европейского регламента 1935/2004.

ТЕХНИЧЕСКИЕ ХАРАКТЕРИСТИКИ

| | |
|-------------|--|
| Тип изделия | см. заводскую табличку на корпусе устройства |
| Модель | " |
| Напряжение | " |
| Частота | " |
| Мощность | " |

Изготовлено в Китае
De'Longhi Appliances s.r.l.
via L.Seitz, 47 31100 Treviso Italy
Де'Лонги Апплайансиз с.р.л.
Виа Л. Зейц, 47 31100 Треviso Италия

Импортер на территории РФ, Белоруси и Казахстана:

ООО «Делонги»

127055 Россия, г. Москва, ул. Суцёвская, д. 27, стр. 3

Тел. +7 (495) 781-26-76

Изделие использовать по назначению в соответствии с руководством по эксплуатации.

Срок службы изделия составляет 2 года с даты продажи потребителю.

Дату изготовления изделия можно определить по серийному номеру, расположенному на / или вблизи заводской таблички изделия (Сер. № ASSCC, где А – последняя цифра года изготовления, SS – производственная неделя, CC – дата печати, рассчитанная автоматически с 1992 г. Пример: Сер. № 30411xxx, год изготовления – 2003, производственная неделя – 4).

EAC

ЕСЛИ ИМЕЮТСЯ НЕПОЛАДКИ...

| Проблема | Причина | Решение |
|--|--|--|
| Прибор не включается | Не вставлена штепсельная вилка. | Вставьте штепсельную вилку в электрическую розетку. |
| | Прибор оборудован предохранительным устройством, которое предусматривает перерыв в 30 секунд между двумя приготовлениями. | Дождитесь положенное время, затем выберите желаемую функцию. |
| У молока мало пены или она вообще отсутствует. | Была выбрана функция "горячее молоко без пены". | Приготовьте молоко еще раз, используя холодное молоко и нажав один раз кнопку выбора функции (красный индикатор, горящий ровным светом). |
| | Молоко слишком горячее. | Используйте холодное молоко (только что из холодильника). |
| | После очистки венчик (3) не был вставлен в насадку для горячего/вспененного молока, насадка отсутствует или плохо установлена. | Вставьте венчик в специальное гнездо и убедитесь в правильном положении насадки. |
| Молоко переливается через край. | В емкость для молока было залито слишком большое количество молока. | В любом случае всегда соблюдайте отметку MAX. |
| | Прибор установлен на наклонной поверхности. | Прибор должен всегда работать на ровной поверхности. |
| Загорается мигающий синий индикатор. | Прибор был включен без наличия молока. | Снимите прибор с основания. Подождать, пока не охладится: для более быстрого охлаждения устройства, вы можете влить молоко в холодильник внутри. |



ҚАУІПСІЗДІК ТУРАЛЫ НЕГІЗГІ ЕСКЕРТУЛЕР

- Бұл құрылғыны қозғалу, сезу немесе ойлану мүмкіндіктері шектелген адамдарға (балаларды қоса) немесе осы құрылғыға қатысты тәжірибесі немесе білімі жоқ адамдарға ықтимал қауіп-қатерлер мен құрылғыны қауіпсіз жолмен пайдалану туралы нұсқау берілмейінше және олар бақыланбайынша пайдалануға болмайды.
- Балалардың осы құрылғымен ойнамауын қадағалаңыз.
- Тазалауды және пайдаланушы орындайтын техникалық күтімді балаларға бақылаусыз орындатпау керек.
- Құрылғыны ешқашан суға батыру арқылы тазаламаңыз.
- Бұл тек үйде пайдалануға арналған құрылғы. Оны мынадай жерлерде пайдалануға болмайды: дүкендердегі, офистердегі және басқа жұмыс орталарындағы қызметкерлер тамақтанатын орындарда; фермаларда; қонақүйлердегі, мотельдердегі және басқа қонақ күту орталарындағы клиенттерге.
- Егер ашалы қосқыш немесе сым зақымданса, барлық қауіп-қатерлердің алдын алу үшін оны тек тұтынушыларды қолдау қызметтері ауыстыруы керек.
- Бұл құрылғыны тек берілген негізде пайдаланыңыз.

ТЕК ЕУРОПАЛЫҚ НАРЫҚҚА АРНАЛҒАН:

- Бұл құрылғыны 8 жастан асқан балаларға тек оларға ықтимал қауіп-қатерлер мен құрылғыны қауіпсіз жолмен пайдалану туралы нұсқау берілгенде және бақыланғанда ғана пайдалануға болады.

Балалар сегіз жастан аспаған болса және үнемі бақылауда болмаса, тазалауды және пайдаланушы орындайтын техникалық күтімді балалар 8 жастан аспаса және бақылауда болмаса орындамауы керек.

Құрылғыны және оның сымын 8 жастан аспаған балалардан аулақ ұстаңыз.

- Бұл құрылғыны қозғалу, сезу немесе ойлану мүмкіндіктері шектелген адамдарға немесе осы құрылғыға қатысты тәжірибесі немесе білімі жоқ адамдарға тек оларға ықтимал қауіп-қатерлер мен құрылғыны қауіпсіз жолмен пайдалану

туралы нұсқау берілгенде және олар бақыланғанда ғана пайдалануға болады.

- Балалардың құрылғымен ойнамауы керек.
- Құрылғы қараусыз қалатын кезде және оны құрастыру, оның бөлшектерін шешу немесе тазалау алдында оны әрқашан розеткадан ажыратып жүріңіз.



Осы таңбамен белгіленген беттер пайдалану барысында ыстық болады (бұл таңба тек кейбір үлгілерде ғана бар).

МАҢЫЗДЫ ҚАУІПСІЗДІК ШАРАЛАРЫ

Осы нұсқаулықта пайдаланылған

таңбалар

Маңызды ескертулер осы таңбалармен анықталады. Осы ескертулерді құрметтеу өте маңызды болып табылады.



Қауіпті!

Мұндай ескертуді елемей электр тогына түсу салдарынан өмірге қауіп төндіретін жарақатқа себеп болуы мүмкін.



Маңызды!

Мұндай ескертуді елемей жарақаттануға немесе құрылғыны зақымдауға себеп болуы мүмкін.



Күйіп қалу қаупі бар!

Мұндай ескертуді елемей күйіп қалуға әкеп соқтырады.



Ескеріңіз:

Бұл таңба пайдаланушыға арналған маңызды кеңесті немесе ақпаратты білдіреді.



Қауіпті!

Бұл – электрлік құрылғы, сондықтан ол электр тогына түсуге себеп болуы мүмкін.

Сондықтан, осы қауіпсіздік туралы ескертулерді ұстануыңыз керек:

- Құрылғыны ылғал қолдарыңызбен немесе аяқтарыңызбен тұртпеңіз.
- Сымды ешқашан ылғал қолмен ұстамаңыз.
- Избегайте попадания воды на разъем.
- Бұйымның жұмысы тек қана электр желісінен жүзеге асырылады, оны қосылып тұрған немесе ысып тұрған плиталардың және пісіру панельдерінің үстіне ешқашан да қоймаңыз.
- Розетканың құрылғыны қажет кезде ажыратуға болатындай оңай қол жеткізетін жерде орналасқанына көз жеткізіңіз.

- Тек ашалы қосқыштан ұстап ажыратыңыз. Ешқашан сымнан ұстап тартпаңыз, себебі оны зақымдауыңыз мүмкін.
- Кабельді кескіш жиектерге қоймаңыз, оны бекітпеңіз және салбырап тұруына жол бермеңіз.
- Құрылғыны толық ажырату үшін, оны розеткадан ажыратуыңыз керек.
- Егер құрылғы ақаулы болса, оны жөндеуге тырыспаңыз.
- Оны өшіру үшін розеткадан ажыратыңыз және тұтынушыны қолдау қызметтерімен хабарласыңыз.
- Құрылғыны тазаламас бұрын, оны әрқашан розеткадан суырыңыз да, суытып қойыңыз (11-сурет).
- Тазалау барысында негізді және қайнатқышты ешқашан суға батырмаңыз. Бұл – электрлік құрылғы (19-сурет).



Маңызды:

- Орамды ашқан соң, құрылғы бөлшектерінің түгелдігін, зақымданбаған және барлық керек-жарақтардың болуын тексеріңіз.
- Барлық орам (пластик қалталар, полистирен көбігі) материалдарын балалардан аулақ ұстаңыз.
- Барлық тиісті емес пайдалану адамды жарақаттауы мүмкін.
- Құрылғыны тегіс бетте пайдаланыңыз.
- Егер құрылғының зақымданғаны көрініп тұрса, оны пайдаланбаңыз. Тұтынушыларды қолдау қызметтерімен хабарласыңыз.
- Перед включением прибора убедитесь, что крышка хорошо закрыта.



Күйіп қалу қаупі бар!

- Осы құрылғыны пайдаланған кезде, ыстық бөліктерін ұстамаңыз. Түймелерді немесе тұтқаларды пайдаланыңыз.
- Пайдаланудан соң қыздыру элементтері ыстық күйде болады.
- Бұйымда көрсетілген жоғарғы деңгейдің белгісінен (3-сурет) аспаңыз. Осы деңгейден асқан жағдайда, ыстық сүт қақпақтан төгіліп, күйік шалу себебі болуы мүмкін.

Пайдалану нұсқаулығы

Құрылғыны пайдаланбас бұрын осы пайдалану нұсқаулығын мұқият оқып шығыңыз. Мұндай пайдалану нұсқауларын елемеу күйіп қалуға немесе құрылғыны зақымдауға себеп болуы мүмкін.

Өнім жасаушысы осы нұсқауды елемеуден туындайтын зақым үшін жауапты болмайды.



i Ескеріңіз:

Осы пайдалану нұсқаулығын сақтап қойыңыз. Егер құрылғы басқа адамдарға берілсе, оларды осы пайдалану нұсқаулығымен бірге беру керек.

СИПАТТАМА (бет. 3)

- Қақпақ
- Ыстық және көпіршітілген сүтке арналған қосымша құрал
- Былғауыш
- Сүт ыдысы
- Сүт ыдысының сабы
- Функция тандау түймесі
- Электрлік қосқышы бар тірек негізі
- Қуат сымы

ЛАТТЕ ӘЗІРЛЕУ

| | | |
|-------------------------|---|---------------------------|
| Ыстық көпіршітілген сүт |  қызыл шам | Бір рет басыңыз (6-сурет) |
| Ыстық сүт (көпіршісіз) |  қызыл шам жыпылықтайды | Екі рет басыңыз (7-сурет) |

| | | |
|--------------------------|--|--|
| Салқын көпіршітілген сүт |  көк шам | Бірнеше секунд басып тұрыңыз (8-сурет) |
|--------------------------|--|--|

ПАЙДАЛАНУ ЖӘНЕ ТАЗАЛАУ ТУРАЛЫ КЕҢЕСТЕР

Бұйымды алғашқы рет қолданған кезде, оның барлық толымдаушылары мен ішкі бөліктерін ыстық сумен ғана шаю керек, сондай-ақ сүттің орнына суды пайдалана отырып латтені бірнеше рет әзірлеу қажет.

i Примечание.

Можно прервать текущее приготовление в любой момент, просто приподняв емкость с молоком с основания или однократно нажав на кнопку .



Запрещается мойка в посудомоечной машине.

- Бұйымды тазартқан және жуған кезде еріткіштерді, абразивті жуғыш құралдарды немесе спиртті қолданбаңыз (13-сурет).

ТЕХНИЧЕСКИЕ ХАРАКТЕРИСТИКИ

Тип изделия см. заводскую табличку на корпусе устройства
 Модель " "
 Напряжение " "
 Частота " "
 Мощность " "
 Қытайда жасалған
 De'Longhi Appliances s.r.l.
 via L.Seitz, 47 31100 Treviso Italy
 Де'Лонги Апплайансиз с.р.л.
 Виа Л. Зейц, 47 31100 Тревизо Италия

Импортер на территории РФ, Белоруси и Казахстана:
 ООО «Делонги»
 127055 Россия, г. Москва, ул. Суцёвская, д. 27, стр. 3
 Тел. +7 (495) 781-26-76

Изделие использовать по назначению в соответствии с руководством по эксплуатации.

Срок службы изделия составляет 2 года с даты продажи потребителю.

Дату изготовления изделия можно определить по серийному номеру, расположенному на / или вблизи заводской таблички изделия (Сер. № ASSCC, где А – последняя цифра года изготовления, SS – производственная неделя, CC – дата печати, рассчитанная автоматически с 1992 г. Пример: Сер. № 30411xxx, год изготовления – 2003, производственная неделя – 4).

ЕАС

АҚАУЛЫҚТАРДЫ ЖОЮ

| Мәселе | Себебі | Шешімі |
|---|--|---|
| Құрылғы жұмыс істемейді | Құрылғы розеткаға қосылмаған. | Ашаны розеткаға қосыңыз. |
| | Екі дайындау арасында қауіпсіздік құрылғысы осы құрылғыны 30 секундқа өшіреді. | Күте тұрыңыз да, қалаған функцияны таңдаңыз. |
| Сүтте аз көпіршік бар немесе мүлдем көпіршік жоқ. | «Ыстық сүт (көпіршіксіз)» функциясы таңдалған. | Ыстық сүтті пайдалану және таңдау түймесін бір рет басу арқылы дайындауды қайталаңыз (қызыл шам). |
| | Сүт тым ыстық. | Сүтті тоңазытқыш температурасында пайдаланыңыз. |
| | Тазалаудан соң былғауыш (3) немесе ыстық немесе көпіршітілген сүтке арналған бүкіл қосымша құралдар енгізілмеген немесе ол дұрыс енгізілмеген. | Былғауышты корпусына салыңыз және қосымша құралдың дұрыс жалғанғанын тексеріңіз. |
| Сүт тасып кетеді | Ыдыстағы сүт тым көп. | Белгіленген ең көп мөлшерлерден аспауын әрқашан қадағалаңыз. |
| | Құрылғы көлбеу бетте орналасқан. | Құрылғыны әрқашан тегіс бетте пайдаланыңыз. |
| Көк шам жыпылықтайды  | Құрылғы бос күйінде жұмыс істейді. | Ыдысты негізгі бөліктен алыңыз. Ол суығанша күтіңіз: оны тездету үшін, ыдысқа салқын сүт құйыңыз. |

ALAPVETŐ BIZTONSÁGI FIGYELMEZTETÉSEK

- A készülék használata tilos csökkent fizikai, érzéki vagy szellemi képességű vagy nem megfelelő tapasztalattal és tudással rendelkező személyek számára (gyermeket beleértve), hacsak nem állnak felügyelet alatt vagy a biztonságukért felelős személy nem oktatta ki őket a biztonságos használatról.
- A gyermekeket felügyelni kell, hogy ne játszhassanak a készülékkel.
- A készülék tisztítását és karbantartását a felhasználónak kell elvégeznie, felügyelet alatt nem álló gyermekek nem végezhetik el azt.
- Tisztítás során soha ne merítse a készüléket vízbe.
- A készüléket kizárólag háztartási célra gyártották.
Ne használja a készüléket: üzletek, irodák és más munkahelyek személyzete részére konyhának kialakított helyiségekben, falusi szálláshelyeken, szállodákban, motelekben és egyéb vendégfogadó helyeken, magán szálláshelyeken.
- Az elektromos csatlakozó vagy a tápvezeték meghibásodása esetén a kockázatok elkerülése érdekében a vezetéket vagy a csatlakozót kizárólag De'Longhi Márkaszervizzel cseréltesse ki.
- A készüléket csak a tartozék alappal használja.

CSAK AZ EURÓPAI PIACRA:

- A készüléket 8 évesnél idősebb gyermekek akkor használhatják, ha felügyelet állnak, vagy ha megkapták a készülék biztonságos használatához szükséges utasításokat, és megértették a használattal járó veszélyeket. A felhasználó részéről elvégzendő tisztítási és karbantartási műveleteket csak 8 évesnél idősebb és felügyelet alatt álló gyermekek végezhetik.
A készüléket és a tápvezetéket 8 évesnél fiatalabb gyermekektől távol tartsa.
- A készüléket csökkent fizikai, érzéki vagy szellemi képességű, vagy nem megfelelő tapasztalattal és tudással rendelkező személyek akkor használhatják, ha a biztonságukért felelős személy felügyelete alatt vannak, vagy ha tájékoztatták őket a készülék biztonságos használatáról és tisztában vannak a használattal járó veszélyekkel.
- Gyermekeknek tilos a készülékkel játszani.
- Mindig áramtalanítsa a készüléket, amikor őrizetlenül hagyja és össze-, szétszerelés vagy tisztítás előtt.



A lenti szimbólummal jelölt felületek használat közben felmelegedhetnek (a szimbólum csak néhány modellen található).

BIZTONSÁGI FIGYELMEZTETÉSEK

Jelen kézikönyvben használt szimbólumok

A fontos figyelmeztetéseket ez a szimbólum jelöli. Mindig tartsa be az alábbi utasításokat.



Veszély!

Ezen utasítások betartásának hiánya életveszélyes áramütéshez vezethet.



Figyelem!

Ezen utasítások betartásának hiánya személyi sérülésekhez vezethet vagy károkat okozhat a készülékben.



Égési sérülés veszélye!

Ezen utasítások betartásának hiánya égési sérülésekhez vezethet.



Megjegyzés:

Ez a szimbólum a felhasználó számára fontos tanácsot és információt jelöl.



Veszély!

Mivel a készülék elektromos árammal működik, nem zárható ki az áramütés veszélye.

Ezért tartsa be az alábbi biztonsági figyelmeztetéseket:

- Ne érintse meg a készüléket nedves kézzel vagy ha nedves a lába.
- Ne érintse meg a hálózati csatlakozót nedves kézzel.
- Vyhönte se vylítí tekutin na konektor.
- A készüléket kizárólag elektromos hálózathoz csatlakoztatva szabad működtetni, nem működtethető bekapcsolt vagy meleg sütőkön, főzőlapokon.
- Biztosítsa a hálózati csatlakozó szabad hozzáférhetőségét, mert szükség esetén a készüléket csak a csatlakozóval lehet lecsatlakoztatni a hálózatról.
- Amikor a készüléket ki szeretné húzni az elektromos hálózatról, mindig a csatlakozót fogja. Ne húzza a vezetékét, mert a vezetéken sérülések keletkezhetnek.
- Ne helyezze a kábelt éles szélék mellé, ne rögzítse vagy hagyja lógva.
- A készülék teljes körű áramtalanításához húzza ki a hálózati csatlakozót az aljzatról.
- Meghibásodás esetén a készüléket ne próbálja meg házilag megjavítani. Húzza ki a csatlakozót a hálózati csatlakozóból, és forduljon Márkaszervizhez.
- A készülék tisztításának megkezdése előtt kapcsolja ki a gépet, húzza ki a hálózati csatlakozót, és hagyja a készüléket kihűlni (11.ábra).
- Tisztítás során ne merítse a támasztó aljat és a vízmelegítőt vízbe: ez egy elektromos készülék (19.ábra).



Veszély:

- A csomagolás eltávolítása után győződjön meg arról, hogy a készülék teljesen ép, és minden tartozéka megvan.

- A készülék csomagolóanyagait (műanyag zacskók, polisztirol hab) tartsa gyermekektől távol.
- Bármilyen helytelen használat sérülést okozhat.
- A készüléket sík felületen használja.
- Látható sérülések esetén ne használja a készüléket. Forduljon szakszervizhez.
- Před spuštěním spotřebiče se ujistěte, že je víko dobře zavřené.



Égési sérülés veszélye!

- Használat során ne érjen a készülék meleg felületeihez. Használja a gombokat vagy a fogantyúkat.
- A melegítőlapp a készülék használata után sokáig meleg marad.
- Ne haladja túl a jelzett maximum szintet a készülékben (3. ábra). Amennyiben ezt a szintet túlhaladja, a meleg tej túlfolyhat a fedélen, és égést okozhat.

Használati útmutató

A készülék használatának megkezdése előtt figyelmesen olvassa el az alábbi utasításokat. A jelen utasítások betartásának hiánya személyi sérülésekhez vezethet és károkat okozhat a készülékben. A gyártó nem vállal felelősséget a jelen útmutató betartásának hiányából eredő károkért.





Megjegyzés:

Az útmutatót gondosan őrizze meg. Amennyiben a készüléket tovább adja harmadik személynek, mellékelje a használati útmutatót is.

LEÍRÁS (old. 3)

- Fedél
- Meleg/habosított tej tartozék
- Habosító
- Tejtartó
- Tejtartó markolata
- Be-/kikapcsolás funkció gomb:
- Támasztó alap villamos csatlakozóval
- Tápvezeték

A TEJ ELŐKÉSZÍTÉSE

| | | |
|------------------------|---|-----------------------------|
| Meleg habosított tej |  piros fényjelzés | egyszer nyomja meg (6.ábra) |
| Meleg tej (nem fagyos) |  villogó piros fényjelzés | kétszer nyomja meg (7.ábra) |

| | | |
|----------------------|---|--|
| Hideg habosított tej |  kék fényjelzés | tartsa néhány másodpercig lenyomva (8. ábra) |
|----------------------|---|--|

HASZNÁLATI ÉS TISZTÍTÁSI TANÁCSOK

A készülék első használatakor valamennyi tartozékot és belső részt kizárólag meleg vízzel mosson el, előkészületet víz és nem tej használatával végezzen.



Megjegyzés:

Bármikor leállíthatja a folyamatban lévő főzést a tejtartó alapról történő felemelésével vagy a  gomb egyszeri megnyomásával.



Ne mossa mosogatógépben.

- A készülék tisztításához ne használjon oldószert, súroló hatású tisztítószert vagy alkoholt (13. ábra).

MŰSZAKI ADATOK

| | |
|-----------------------|-------------------------------|
| Feszültség: | 220-240 V ~ 50/60 Hz max. 10A |
| Felvett teljesítmény: | 420-500W |
| Méreték: HxMxSZ: | 125x220x175 mm |
| Kábel hossza: | 0,75 m |
| Súly: | 1,168 kg |



A készülék megfelel az alábbi EK irányelveknek:

- 1275/2008 európai uniós Stand-by rendelet;
- Az élelmiszerekkel kapcsolatba kerülő tárgyak és anyagok megfelelnek az Európai Unió 1935/2004 rendeletében foglaltaknak.

ÁRTALMATLANÍTÁS



A készüléket tilos települési hulladékként ártalmatlanítani, hanem egy kijelölt szelektív gyűjtőhelyen kell leadni

HA VALAMI NEM MŰKÖDIK

| Probléma | Ok | Megoldás |
|---|--|---|
| A készüléket nem sikerül bekapcsolni | A dugó nincs csatlakoztatva. | Illesze a dugót a csatlakozóaljba. |
| | A készülék olyan biztonsági berendezéssel van felszerelve, amelyik 30 másodperces szünetet iktat be két főzés közé. | Várjon, majd válassza ki a kívánt funkciót. |
| A hab kevésbé vagy egyáltalán nem habosodik | "Meleg nem habos tej" funkció került kiválasztásra. | Ismét készítse el a tejet, használjon hűtőhideg tejet és egyszer nyomja meg a funkcióválasztó gombot (piros fényjelzés). |
| | A tej túl meleg. | Használjon hűtőhideg tejet. |
| | Tisztítás után, a habverő (3) nem lett meleg/habos tej tartozékba illesztve vagy a teljes tartozék hiányzik vagy rosszul lett felhelyezve. | Tegye a habverőt a megfelelő helyre és győződjön meg arról, hogy a tartozék megfelelően van beillesztve. |
| A tej túlfolyik | Túl sok tejet töltött a tartályba. | Mindig vegye figyelembe az egyes elkészítésekhez megadott MAX mennyiségeket. |
| | A készüléket megdöntött felületre helyezték. | A készüléket mindig sík felületre kell helyezni. |
| Felgyullad a kék villogó fényjelzés | A készüléket tej nélkül kapcsolták be. | Vegye le a készüléket az alapról. Várja meg, amíg kihűl: a készülék kihülésének meggyorsításához hűtőhideg tejet öntsön bele. |



ZÁKLADNÍ BEZPEČNOSTNÍ UPOZORNĚNÍ

- Příklad nemůže být používán osobami (včetně dětí) se sníženými fyzickými, smyslovými nebo mentálními schopnostmi, nebo s nedostatečnými zkušenostmi a znalostmi, pokud nejsou pod dohledem nebo pokud nebyly seznámeny s pokyny týkajícími se bezpečného užívání přístroje osobou odpovědnou za jejich bezpečnost.
- Děti musí být pod dozorem, aby se zajistilo, že si nebudou s přístrojem hrát.
- Čištění a údržba, které mají být prováděny uživatelem, nesmí být prováděné dětmi bez dozoru.
- Příklad nikdy za účelem čištění neponořujte do vody.
- Tento přístroj je určen výhradně pro domácí použití.
Není určen k použití v: prostředí sloužícím jako kuchyně pro zaměstnance obchodů, kanceláří a jiného pracovního prostředí, v agroturistice, hotelech, motelech a jiných ubytovacích zařízeních, při pronajímání pokojů.
- V případě poškození zástrčky nebo přírodního elektrického kabelu je nechte vyměnit výhradně Technickou Asistencí; předejdete tak jakémukoli riziku.
- Používejte přístroj pouze s dodanou základnou.

POUZE PRO EVROPSKÉ TRHY:

- Tento přístroj může být používán dětmi staršími 8 let pouze, pokud jsou pod dohledem nebo pokud byly seznámeny s pokyny týkajícími se bezpečného užívání přístroje a rozumí nebezpečím s ním souvisejícími. Čištění a údržba, které mají být prováděny uživatelem, nesmí být prováděné dětmi, pokud jim není více než 8 let a provádějí činnost bez dozoru.
Příklad a jeho přírodní kabel udržujte z dosahu dětí mladších 8 let.
- Příklad může být používán osobami se sníženými fyzickými, smyslovými nebo mentálními schopnostmi, nebo s nedostatečnými zkušenostmi a znalostmi, pokud jsou pod dohledem nebo pokud byly seznámeny s pokyny týkajícími se bezpečného užívání přístroje a rozumí nebezpečím s ním souvisejícími.
- Děti si nesmí s přístrojem hrát.
- Příklad vždy odpojte z napájení, pokud je ponechán bez dozoru a před montáží, demontáží nebo čištěním.



Povrchy označené tímto symbolem se během provozu zahřívají (symbol je přítomen pouze u některých modelů).

BEZPEČNOSTNÍ UPOZORNĚNÍ

Symbole používané v tomto návodu

Důležitá upozornění jsou označena následujícími symboly. Je naprosto nezbytné tato upozornění vždy přísně dodržovat.



Nebezpečí!

Nerespektování může být nebo je příčinou úrazu elektrickým proudem s ohrožením života.



Pozor!

Nerespektování pokynů může být nebo je příčinou úrazu nebo poškození přístroje.



Nebezpečí opaření!

Nerespektování může být nebo je příčinou opaření nebo popálenin.



Poznámka:

Tento symbol zdůrazňuje rady a informace důležité pro uživatele.



Nebezpečí!

Vzhledem k tomu, že spotřebič je napájen z elektrické sítě, nelze vyloučit zásah elektrickým proudem.

Dodržujte následující bezpečnostní pokyny:

- Spotřebiče se nedotýkejte, pokud máte mokré ruce nebo nohy.
- Zástrčky se nedotýkejte, pokud máte mokré ruce.
- Zabráňte rozliatí na konektor.
- Přístroj může být v provozu, pouze pokud je připojen k elektrickému napájení. Nikdy nesmí být použit na zapnutých nebo horkých vařičích či plotýnkách.
- Ujistěte se, zda je elektrická zásuvka vždy volně přístupná, aby bylo možné v případě potřeby vytáhnout zástrčku.
- Pokud chcete zástrčku vytáhnout ze zásuvky, tahejte přímo za zástrčku. Nikdy netahejte za přírodní šňůru, protože by se mohla poškodit.
- Nepřibližujte kabel k ostrým hranám, nepřipevňujte ho ani ho nenechte volně viset.
- Pro úplné odpojení přístroje vytáhněte zástrčku z elektrické zásuvky.
- V případě poruch přístroje se jej nepokoušejte sami opravit. Přístroj vypněte, vytáhněte zástrčku ze zásuvky a obraťte se na Technickou Asistenci.
- Před jakýmkoliv čištěním přístroj vypněte, vytáhněte zástrčku z elektrické zásuvky a přístroj nechte vychladnout (obr. 11).
- Při čištění neponořujte nikdy základnu ani spodní varnou nádobu do vody: je to elektrické zařízení (obr. 19).



Pozor:

- Po vybalení zkontrolujte, zda není přístroj poškozený a zda je přítomno veškeré příslušenství.

- Obalový materiál (plastové sáčky, polystyrén, atd.) uchovávejte mimo dosah dětí.
- Jakékoliv nevhodné použití může způsobit poranění.
- Používejte přístroj na rovné ploše.
- Nepoužívejte přístroj, pokud jsou na něm zjevné vady. Obratě se na technickou asistenci.
- Před uvedením přístroje do prevádzky sa uistite, či je veko dobre zatvorené.
- Při používání se nedotýkejte horkého povrchu přístroje. Používejte tlačítka nebo držadla.
- Povrch ohřívací jednotky vydává po použití zbytkové teplo.
- Nepřekračujte maximální množství uvedené na přístroji (obr. 3). Pokud toto maximální množství překročíte, mléko by mohlo vytéci a způsobit popáleniny.

Návod k použití

Před zahájením používání spotřebiče si pozorně přečtete tento návod. Nedodržení tohoto návodu může být příčinou úrazu nebo poškození spotřebiče.

Výrobce neodpovídá za škody způsobené nedodržením tohoto návodu.





Poznámka:

Návod pečlivě uchovávejte. V případě předání přístroje jiným osobám jim předejte i tento návod k použití.

POPIS (str. 3)

- A. Víko
- B. Příslušenství pro mléko teplé/napěněné
- C. Šlehač
- D. Nádobka na mléko
- E. Rukojeť nádoby na mléko
- F. Tlačítko zapnutí/výběr funkce
- G. Základová deska s elektrickým konektorem
- H. Napájecí kabel

PŘÍPRAVA MLÉKA

| | | |
|--------------------------|--|---------------------------|
| Napěněné mléko teplé |  červená kontrolka LED | stiskněte 1 krát (obr. 6) |
| Teplé mléko (nenapěněné) |  červená kontrolka LED blikající | stiskněte 2 krát (obr. 7) |

| | | |
|------------------------|--|---|
| Napěněné mléko studené |  modrá kontrolka LED | držte stisknuté několik vteřin (obr. 8) |
|------------------------|--|---|

RADY PRO POUŽITÍ A ČIŠTĚNÍ

Při prvním použití přístroje je nutné omýt teplou vodou veškeré jeho příslušenství a všechny vnitřní části. Dále je nutné připravit několik nápojů s použitím vody namísto mléka.



Poznámka:

Je možné kdykoli probíhající přípravu zastavit pouhým zvednutím nádoby na mléko ze základové desky nebo jedním stisknutím tlačítka .



Neumývejte v myčce na nádobí.

- Pro čištění přístroje nepoužívejte rozpouštědla, abrazivní čisticí prostředky nebo alkohol (obr. 13).

TECHNICKÉ ÚDAJE

| | |
|----------------|-------------------------------|
| Napětí: | 220-240 V ~ 50/60 Hz max. 10A |
| Příkon: | 420-500W |
| Rozměry HxVxŠ: | 125x220x175 mm |
| Délka kabelu: | 0,75 m |
| Hmotnost: | 1,168 kg |



Přístroj splňuje následující předpisy ES:

- Evropské nařízení Stand-by 1275/2008
- Materiály a předměty určené pro styk s potravinami splňují požadavky evropského nařízení 1935/2004.

LIKVIDACE



Nevhazujte přístroj do domovního odpadu, ale odevzdejte jej do příslušného sběrného místa tříděného odpadu

POKUD NĚCO NEFUNGUJE...

| Problém | Příčina | Náprava |
|--|---|--|
| Spotřebič se nezapíná | Zástrčka není připojena. | Zasuňte zástrčku do elektrické zásuvky. |
| | Spotřebič má bezpečnostní zařízení, které mezi přípravami předvídá pauzu 30 vteřin. | Vyčkejte, poté vyberte požadovanou funkci. |
| Mléko málo pění nebo nepění | Byla vybrána funkce "teplé mléko nenapěněné". | Připravte znovu mléko, použijte mléko o lednicové teplotě a jednou stiskněte tlačítko pro výběr funkce (stabilní červená kontrolka LED). |
| | Mléko je příliš horké. | Použijte mléko o lednicové teplotě. |
| | Po čištění nebyl šlehač (3) vložen do příslušné části pro teplé/napěněné mléko nebo celé příslušenství chybí nebo je umístěno špatně. | Vložte šlehač na odpovídající místo a ujistěte se, že příslušenství je ve správné pozici. |
| Mléko přetéká | Do nádoby bylo nalito příliš mnoho mléka. | Vždy dodržujte MAX množství uvedené pro každou přípravu. |
| | Spotřebič byl umístěn na nakloněné rovině. | Spotřebič musí být vždy provozován na rovném povrchu. |
| Zapne se blikající modrá kontrolka LED | Spotřebič byl uveden do provozu bez mléka uvnitř. | Vyjměte spotřebič ze základové desky. Vyčkejte, až vychladne: pro rychlejší zchlazení spotřebiče můžete dovnitř nalít mléko o lednicové teplotě. |



ZÁKLADNÉ BEZPEČNOSTNÉ OPATRENIA

- Spotrebič nemôžu používať osoby (vrátane detí) s obmedzenými fyzickými, zmyslovými alebo mentálnymi schopnosťami alebo s nedostatočnými skúsenosťami alebo znalosťami, len pod dozorom alebo ak sú zaškolení v používaní spotrebiča v bezpečnom stave inou osobou zodpovednou za ich bezpečnosť.
- Deti musia byť pod dozorom, aby sa zabezpečilo, že sa so spotrebičom nehrajú.
- Čistenie a údržbu, ktorú má vykonať používateľ, nesmú vykonávať deti bez dozoru.
- Počas čistenia nikdy neponárajte spotrebič do vody.
- Tento spotrebič je určený na používanie iba v domácnosti.
Nie je určený pre použitie v: priestoroch kuchyniek pre personál obchodov, kancelárií a iných pracovných miest, budovách vidieckej turistiky, hoteloch, izbách na prenájom, moteloch a mnohých iných štruktúrach určených na ubytovanie.
- V prípade poškodenia zástrčky alebo prívodného elektrického kábla ich nechajte vymeniť výhradne v stredisku Technickej Asistencie, zabránite tak akémukoľvek riziku.
- Spotrebič používajte iba s dodaným podstavcom.

IBA PRE EURÓPSKE TRHY:

- Spotrebič môžu používať deti vo veku od 8 rokov, len pod dozorom alebo, keď dostali pokyny týkajúce sa bezpečného používania spotrebiča a keď pochopia nebezpečenstvá týkajúce sa spotrebiča. Operácie čistenia a údržby zo strany používateľa nesmú vykonávať deti, len ak majú viac ako 8 rokov a pracujú pod dozorom.
Spotrebič a kábel uchovávajte mimo dosahu detí mladších ako 8 rokov.
- Spotrebič môžu používať osoby s obmedzenými fyzickými, zmyslovými alebo mentálnymi schopnosťami alebo s nedostatočnými skúsenosťami alebo znalosťami len pod dozorom alebo, keď dostali pokyny týkajúce sa bezpečného používania spotrebiča a keď pochopia nebezpečenstvá týkajúce sa spotrebiča.
- Deti sa so spotrebičom nesmú hrať.
- Spotrebič vždy vypnite od napájania, ak ho nechávate bez dozoru a pred montážou, demontážou a čistením.



Plochy, ktoré nesú tento symbol, sa počas použitia zahrievajú (symbol sa nachádza iba v niektorých modeloch).

BEZPEČNOSTNÉ UPOZORNENIA

Symbole použité v tomto návode

Upozornenia, ktoré obsahujú tieto symboly. Je absolútne nevyhnutné tieto upozornenia dodržiavať.



Nebezpečenstvo!

Nedodržanie pokynov môže byť alebo je príčinou úrazu elektrickým prúdom s ohrozením života.



Pozor!

Nedodržanie pokynov môže byť alebo je príčinou zranení alebo poškodenia spotrebiča.



Nebezpečenstvo popálenia!

Nedodržanie pokynov môže byť alebo je príčinou popálení alebo obarení.



Poznámka:

Tento symbol upozorňuje na odporúčania a informácie dôležité pre používateľa.



Nebezpečenstvo!

Kedže prístroj pracuje pod elektrickým prúdom, nedá sa vylúčiť, že nevyvolá zásahy elektrickým prúdom.

Dodržiavajte preto nasledujúce bezpečnostné opatrenia:

- Nedotýkajte sa prístroja, ak máte mokré ruky alebo nohy.
- Nedotýkajte sa zástrčky, ak máte mokré ruky.
- Unikáč zamoczenia łącznika.
- Prístroj smie byť používaný iba v prípade, že je pripojený do elektrickej siete a nesmie byť používaný na sporákoch, zapnutých alebo horúcich varných platniach.
- Ubezpečte sa, že zásuvka elektrického prúdu je vždy voľne prístupná a zástrčka sa dá v prípade potreby vytiahnuť.
- Pokiaľ chcete zástrčku vytiahnuť, uchopte priamo ju. Nikdy neťahajte za prírodnú šnúru, pretože by sa mohla poškodiť.
- Neumiestňujte kábel k ostrým hranám, nepripevňujte ho, ani ho nenechávajte visieť.
- Pre úplné odpojenie spotrebiča vytiahnite zástrčku z elektrickej zásuvky.
- V prípade porúch sa nepokúšajte spotrebič opraviť sami. Spotrebič vypnite, vytiahnite zástrčku zo zásuvky a obráťte sa na Technickú Asistenciu.
- Pred akýmkoľvek čistením spotrebič najskôr vypnite, odpojte zástrčku zo zásuvky a nechajte ho vychladnúť (obr. 11).
- Počas čistenia oporný podstavec a kotol nikdy neponárajte do vody: je to elektrický spotrebič (obr. 19).



Pozor:

- Po vybalení skontrolujte, či spotrebič nie je poškodený a či je prítomné všetko príslušenstvo.

- Obalový materiál (plastové vrecká, polystyrén atď.) nenechávajte v dosahu detí.
- Akékoľvek nevhodné použitie môže byť príčinou zranení.
- Pred užitím upewníc sie, že pokryvka jest dobrze zamknięta.
- Prístroj používajte na rovnej ploche.
- Ak sú na spotrebiči viditeľné poškodenia, nepoužívajte ho. Obráťte sa na Technickú asistenciu.



Nebezpečenstvo popálenia!

- Počas používania sa nedotýkajte horúcich povrchov spotrebiča. Používajte tlačidlá alebo rukoväte.
- Povrch ohrievacieho prvku podlieha po použití zvyškovému teplu.
- Neprekračujte maximálnu hladinu označenú na prístroji (obr. 3). Pri prekročení uvedenej hladiny môže z prístroja vytekať mlieko a spôsobiť popálenie.

Návod na použitie

Pred používaním prístroja si pozorne prečítajte tento návod. Nedodržanie týchto pokynov môže byť príčinou zranení alebo poškodenia prístroja.

Výrobca nezodpovedá za škody spôsobené nedodržaním týchto pokynov.





Poznámka:

Tento návod starostlivo uschovajte. V prípade odovzdania spotrebiča iným osobám im odovzdajte aj tento návod na používanie.

OPIS (STR. 3)

- A. Veko
- B. Príslušenstvo na horúce/napenené mlieko
- C. Šľahač
- D. Nádržka na mlieko
- E. Rukoväť nádržky na mlieko
- F. Tlačidlo zapnutia/výberu funkcie
- G. Podstavec s elektrickým konektorom
- H. Napájací kábel

PRÍPRAVA MLIEKA

| | | |
|--------------------------------|--|--------------------------|
| Horúce napenené mlieko |  červená led | stlačte raz (obr. 6) |
| Horúce mlieko (nie speňovadlo) |  červená blikajúca led | stlačte dvakrát (obr. 7) |

| | | |
|-------------------------|--|--|
| Napenené studené mlieko |  modrá led | podržte stlačené na niekoľko sekúnd (obr. 8) |
|-------------------------|--|--|

ODPORUČANIA PRE POUŽITIE A ČISTENIE

Pri prvom použití prístroja treba umyť všetky časti príslušenstva a všetky vnútorné časti horúcou vodou a vykonať niekoľko cyklov použitím vody namiesto mlieka.



Poznámka:

Je možné kedykoľvek prerušiť práve prebiehajúcu prípravu jednoduchým zdvihnutím nádržky na mlieko z podstavca alebo stlačením tlačidla  jedenkrát.



Neumývajte v umývačke riadu.

- Pri čistení prístroja nepoužívajte rozpúšťadlá, abrazívne čistiace prostriedky alebo alkohol (obr. 13).

TECHNICKÉ ÚDAJE

| | |
|----------------|---------------------------------|
| Napätie: | 220 - 240 V~ 50/60 Hz max. 10 A |
| Príkion: | 420 - 500 W |
| Rozmery ŠxVxH: | 125x220x175 mm |
| Dĺžka kábla: | 0,75 m |
| Hmotnosť: | 1,168 kg |



Spotrebič je zhodný s nasledujúcimi smericami ES:

- Európskeho nariadenia Stand-by 1275/2008
- Materiály a predmety určené pre styk s potravinami vyhovujú požiadavkám nariadenia Európskeho parlamentu a Rady (ES) č. 1935/2004.

LIKVIDÁCIA



Spotrebič sa nesmie likvidovať spolu s komunálnym odpadom, ale musí sa odovzdať v zbernom stredisku na separovaný zber odpadu.

AK NIČO NEFUNGUJE...

| Problém | Príčina | Náprava |
|---|--|---|
| Prístroj sa nezapne | Zástrčka nie je pripojená. | Vložte zástrčku do elektrickej zásuvky. |
| | Prístroj má bezpečnostné zariadenie, ktoré predpokladá prestávku 30 sekúnd medzi dvomi prípravami. | Počkajte, potom vyberte požadovanú funkciu. |
| Mlieko má málo peny alebo nemá žiadnu penu | Bola vybratá funkcia, „horúce nenapenené mlieko“. | Znovu pripravte mlieko použitím mlieka vybrateho z chladničky a stlačením tlačidla výberu funkcie (pevná červená led) jedenkrát. |
| | Mlieko je príliš horúce. | Používajte mlieko vybrate z chladničky. |
| | Po čistení nebol šľahač (3) opätovne vložený do príslušenstva na horúce/napenené mlieko alebo chýba celé príslušenstvo alebo je nesprávne vložené. | Šľahač vložte do príslušného sedla a uistite sa, či je príslušenstvo správne umiestnené. |
| Mlieko sa vylieva | Do nádržky ste naliali príliš veľa mlieka. | Vždy dodržiavajte množstvá MAX označené pre každú prípravu. |
| | Prístroj bol položený na naklonenú plochu. | Prístroj sa vždy musí prevádzkovať na rovnej ploche. |
| Zapne sa blikajúca modrá led  | Prístroj bol uvedený do prevádzky bez mlieka. | Odoberte prístroj z podstavca. Počkajte, kým nevychladne: aby prístroj vychladol rýchlejšie, môžete dovnútra nalívať mlieko vybrate z chladničky. |

PODSTAWOWE OSTRZEŻENIA DOTYCZĄCE BEZPIECZEŃSTWA

- Urządzenia nie mogą używać osoby (w tym dzieci) o ograniczonych zdolnościach fizycznych, zmysłowych lub psychicznych, lub osoby nieposiadające doświadczenia chyba, że będą one nadzorowane lub zostaną pouczone na temat bezpiecznego użytkowania przez osobę odpowiadającą za ich bezpieczeństwo.
- Należy pilnować dzieci, aby nie bawiły się urządzeniem.
- Czyszczenia i konserwacji leżących w gestii użytkownika nie mogą wykonywać dzieci bez nadzoru.
- Podczas czyszczenia nie zanurzać urządzenia w wodzie.
- Urządzenie jest przeznaczone wyłącznie do użytku domowego.
Nie przewidziano użytkowania w: pomieszczeniach pełniących funkcję kuchni dla personelu sklepów, biur i innych stref pracy, w agroturystyce, hotelach, pokojach do wynajęcia i innych strukturach rekreacyjnych.
- W razie uszkodzenia wtyczki lub kabla zasilającego zwrócić się o ich wymianę wyłącznie do Serwisu Technicznego, aby zapobiec jakiegokolwiek ryzyku.
- Użytkować urządzenie wyłącznie z załączoną do niego podstawą.

DOTYCZY WYŁĄCZNIE RYNKU EUROPEJSKIEGO:

- Niniejszego urządzenia mogą używać dzieci powyżej 8 roku życia pod warunkiem, że są one nadzorowane lub zostały pouczone na temat bezpiecznego użytkowania i są świadome związanego z tym ryzyka. Dzieciom nie wolno wykonywać czyszczenia i konserwacji leżących w gestii użytkownika chyba, że ukończyły one 8 lat i są nadzorowane.
Trzymać urządzenie i jego kabel zasilający poza zasięgiem dzieci poniżej 8 roku życia.
- Urządzenia mogą używać osoby o ograniczonych zdolnościach fizycznych, zmysłowych lub psychicznych lub osoby nieposiadające doświadczenia pod warunkiem, że będą one nadzorowane lub zostały pouczone na temat bezpiecznego użytkowania oraz są świadome związanego z tym ryzyka.
- Dzieciom nie wolno bawić się urządzeniem.
- W przypadku pozostawienia urządzenia bez nadzoru oraz przed montażem, demontażem lub czyszczeniem należy je zawsze odłączyć od zasilania.



Podczas użytkowania powierzchnie, na których znajduje się taki symbol stają się gorące (symbol znajduje się tylko na niektórych modelach).

OSTRZEŻENIA DOTYCZĄCE BEZPIECZEŃSTWA

Symbole wykorzystane w niniejszej instrukcji

Ważnym ostrzeżeniem towarzyszą następujące symbole. Należy ich bezwzględnie przestrzegać.

Niebezpieczeństwo!

Niezastosowanie się do ostrzeżenia może spowodować, w następstwie porażenia prądem elektrycznym, obrażenia ciała stwarzające zagrożenie dla życia.

Uwaga!

Niezastosowanie się do ostrzeżenia może być lub jest, przyczyną obrażeń ciała lub uszkodzenia urządzenia.

Ryzyko oparzenia!

Niezastosowanie się do ostrzeżenia może być przyczyną lekkich lub poważnych oparzeń.

Zwróć uwagę:

Ten symbol wskazuje ważne dla użytkownika porady i informacje.

Niebezpieczeństwo!

Ponieważ urządzenie zasilane jest prądem elektrycznym, nie można wykluczyć porażenia prądem.

Należy zatem przestrzegać następujących ostrzeżeń dotyczących bezpieczeństwa:

- Nie dotykać urządzenia mokrymi rękami lub stopami.
- Nie dotykać wtyczki mokrymi rękami.
- Unikać zamoczenia łącznika.
- Z urządzenia należy korzystać wyłącznie, gdy jest podłączone do sieci elektrycznej i nie powinno się go używać na gorącej lub włączanej płycie grzewczej lub kuchence.
- Upewnij się, że gniazdko zasilające jest zawsze łatwo dostępne, ponieważ tylko w ten sposób, w razie potrzeby będzie można szybko wyjąć z niego wtyczkę.
- Podczas wyjmowania wtyczki z gniazdka należy za nią trzymać. Nigdy nie ciągnąć za kabel, ponieważ można go uszkodzić.
- Nie należy zbliżać kabla do powierzchni tnących, przymocowywać go lub pozostawiać go w pozycji wiszącej.
- W celu całkowitego wyłączenia urządzenia wyjąć wtyczkę z gniazdka.
- W razie usterki nie próbować samodzielnie naprawiać urządzenia.
Należy wyłączyć urządzenie, wyjąć wtyczkę z gniazdka i zwrócić się do Serwisu Technicznego.
- Przed przystąpieniem do czyszczenia części zewnętrznych wyłączyć urządzenie, wyjąć wtyczkę z gniazdka prądu i poczekać, aż urządzenie wystygnie (rys. 11).
- Podczas czyszczenia nigdy nie zanurzać podstawy i dolnego zbiornika w wodzie: jest to urządzenie elektryczne (rys. 19).

Uwaga:

- Po wyjęciu urządzenia z opakowania upewnić się, że jego stan jest w nienaruszony oraz posiada wszystkie akcesoria.

- Przechowywać elementy opakowania (woreczki foliowe, elementy ze styropianu) poza zasięgiem dzieci.
- Wszelkie nieprawidłowe użycie może być przyczyną obrażeń.
- Stosować urządzenie na płaskiej powierzchni.
- Nie używać urządzenia w przypadku widocznego uszkodzenia. Zwrócić się do Serwisu Technicznego.
- Przed użyciem upewnić się, że pokrywka jest dobrze zamknięta.

Ryzyko oparzenia!

- W trakcie użytkowania nie dotykać gorących części urządzenia. Używać do tego celu przycisków lub uchwytów.
- Powierzchnia elementu grzewczego może być gorąca nawet po zakończeniu użytkowania.
- Nie należy przekraczać maksymalnego poziomu wskazanego na urządzeniu (rys. 3). W razie przekroczenia tego poziomu mleko może się wylać spod pokrywki i spowodować oparzenia.

Instrukcja obsługi

Przed użyciem urządzenia należy uważnie przeczytać niniejszą instrukcję obsługi. Nieprzestrzeganie instrukcji może być przyczyną obrażeń ciała lub uszkodzenia urządzenia.

Producent nie ponosi odpowiedzialności za szkody wynikające z nieprzestrzegania niniejszej instrukcji obsługi.



Zwróć uwagę:

Starannie przechowywać instrukcję obsługi. W razie przekazania urządzenia innym osobom, należy im również oddać niniejszą instrukcję obsługi.

OPIS (str. 3)

- A. Pokrywka
- B. Nakładka do gorącego/spienionego mleka
- C. Trzepaczka
- D. Pojemnik na mleko
- E. Uchwyt pojemnika na mleko
- F. Przycisk włączania/wyboru funkcji:
- G. Podstawa z wtyczką elektryczną
- H. Kabel zasilający

PRZYGOTOWANIE MLEKA

| | | |
|-----------------------------|--|-------------------------|
| Gorące spienione mleko |  czerwona kontrolka | wcisnąć 1 raz (rys. 6) |
| Gorące mleko (niespienione) |  czerwona migająca kontrolka | wcisnąć 2 razy (rys. 7) |

| | | |
|-----------------------|---|---|
| Zimne spienione mleko |  | przytrzymać przez kilka sekund (rys. 8) |
|-----------------------|---|---|

PORADY DOTYCZĄCE UŻYTKOWANIA I CZYSZCZENIA

Przed pierwszym użyciem urządzenia konieczne jest umycie wszystkich akcesoriów i wszystkich części wewnętrznych ciepłą wodą oraz wykonanie kilku przepłukań przy użyciu wody zamiast mleka.

Zwróć uwagę:

W każdej chwili można przerwać trwające przygotowywanie; wystarczy zdjąć z podstawy pojemnik na mleko lub wcisnąć przycisk .



Nie myć w zmywarce.

- Do czyszczenia urządzenia nie należy używać rozpuszczalników, ściernych środków czyszczących lub alkoholu (rys. 13).

DANE TECHNICZNE

| | |
|-------------------------|------------------------------|
| Napięcie: | 220-240 V~ 50/60 Hz max. 10A |
| Pobierana moc: | 420-500W |
| Wymiary Gł.xWys.xSzer.: | 125x220x175 mm |
| Długość kabla: | 0,75 m |
| Waga: | 1,168 kg |



Urządzenie jest zgodne z następującymi dyrektywami WE:

- Rozporządzenie Europejskie dotyczące trybu Czuwania 1275/2008;
- Materiały i przedmioty przeznaczone do kontaktu z artykułami spożywczymi są zgodne ze wskazaniami Rozporządzenia Europejskiego 1935/2004.

UTYLIZACJA



Nie wolno wyrzucać urządzenia razem z odpadami domowymi, należy je przekazać do wyspecjalizowanego punktu zbiórki odpadów

NIEPRAWIDŁOWOŚCI

| Problem | Przyczyna | Rozwiązanie |
|---|--|--|
| Urządzenie nie włącza się | Nie podłączono wtyczki. | Włożyć wtyczkę do gniazdka prądu. |
| | Urządzenie posiada system bezpieczeństwa, dzięki któremu między jednym przygotowaniem a kolejnym następuje przerwa trwająca 30 sekund. | Poczekać, a następnie wybrać żadaną funkcję. |
| Mleko nie jest wystarczająco spienione lub w ogóle nie ma pianki | Włączono funkcję "gorące niespienione mleko". | Ponownie przygotować mleko używając zimnego mleka z lodówki i wciskając przycisk wyboru funkcji (stała czerwona kontrolka). |
| | Mleko jest zbyt gorące. | Użyć mleka z lodówki. |
| | Po wyczyszczeniu, trzepaczka (3) nie została włożona do nakładki do gorącego/spienionego mleka, brakuje nakładki, lub jest ona nieprawidłowo założona. | Włożyć trzepaczkę w odpowiednie miejsce i upewnić się, że nakładka została prawidłowo umieszczona. |
| Mleko wylewa się | Do pojemnika wlano zbyt dużo mleka. | Zawsze przestrzegać poziomów MAX, wskazanych dla każdego rodzaju funkcji. |
| | Urządzenie zostało umieszczone na pochyłej powierzchni. | Urządzenie powinno się zawsze znajdować na płaskiej powierzchni. |
| Włącza się migająca niebieska kontrolka  | Urządzenie zostało włączone bez mleka. | Zdjąć urządzenie z podstawy. Poczekać, aż się ochłodzi: aby przyspieszyć chłodzenie urządzenia można włączyć do niego mleko z lodówki. |

OSNOVNA SIGURNOSNA UPOZORENJA

- Uređaj ne smiju koristiti osobe (uključujući i djecu) sa smanjenim tjelesnim, slušnim ili mentalnim sposobnostima ili osobe koje nemaju iskustva i znanja, osim ukoliko su pod nadzorom ili ih je osoba koja je odgovorna za njihovu sigurnost podučila o njegovoj sigurnoj uporabi.
- Djeca moraju biti pod nadzorom kako bi se osiguralo da se ne igraju sa uređajem.
- Čišćenje i održavanje koje treba obaviti korisnik ne smiju obavljati djeca bez nadzora odraslih.
- Tijekom čišćenja uređaj ne smijete uranjati u vodu.
- Uređaj je namijenjen isključivo za kućnu uporabu.
Uređaj nije predviđen za uporabu u: prostorijama koje se koriste u kuhinjama za osoblje trgovina, uredima i drugim radnim prostorima, vikendicama, hotelima, sobama za najam, motelima i drugim smještajnim strukturama.
- U slučaju da se ošteti utikač ili kabel za napajanje, može ih zamijeniti samo Tehnička pomoć, tako da se izbjegne bilo kakav rizik.
- Uređaj koristite samo sa dostavljenom bazom.

SAMO ZA EUROPSKE TRGOVCE:

- Ovaj uređaj smiju koristiti djeca starija od 8 godina ukoliko su pod nadzorom odraslih ili su obučena za sigurnosnu uporabu uređaja, te razumiju opasnosti koje su sa njim povezane. Čišćenje koje treba obaviti korisnik ne smiju obavljati djeca ukoliko su mlađa od 8 godina i bez nadzora odraslih.
Uređaj i kabel držite daleko od dohvata djece mlađe od 8 godina.
- Uređaj smiju koristiti osobe sa smanjenim fizičkim, slušnim ili mentalnim sposobnostima ili nedostatkom iskustva i znanja, pod uvjetom da su pod pozornim nadzorom i da su podučene za sigurnosan rad sa uređajem te da su svjesne opasnosti koje su sa njim povezane.
- Djeca se ne smiju igrati sa uređajem.
- Uvijek isključite uređaj iz utičnice, ako ga ostavljate bez nadzora, a prije nego što ga budete postavili, demontirali ili čistili.



Površine na kojima se nalazi ovaj simbol zagrijavaju se tokom uporabe (simbol je prisutan kod samo nekih modela).

SIGURNOSNA UPOZORENJA

Simboli koji se koriste u ovim uputama

Važna upozorenja se prepoznaju po ovim znakovima. Veoma je važno obratiti pozornost na ova upozorenja.



Nepoštivanje propisa može biti ili je uzrok ozljeda od električnog šoka, što može biti i opasno po život.



Nepoštivanje propisa može biti ili je uzrok ozljeda ili oštećenja na uređaju.



Nepoštivanje propisa može biti ili je uzrok povreda ili opekline.



Ovaj simbol pokazuje savjete i informacije koje su važni za korisnika.



S obzirom da uređaj radi na električnu energiju, ne može se isključiti mogućnost električnog šoka.

Stoga se pridržavajte slijedećih sigurnosnih upozorenja:

- Ne dirajte uređaj vlažnim rukama ili stopalima.
- Ne dirajte utikač vlažnim rukama.
- Izbjegavajte prosipanje vode na priključak.
- Uređaj se smije pokretati isključivo kada je priključen na izvor napajanja i nikad se ne smije uključivati kada je postavljen na štednjak ili ploče štednjaka koje su uključene ili vruće.
- Uvjerite se da je utičnica koja se koristi uvijek pristupačna, jer samo tako, po potrebi, možete povući utikač.
- Ukoliko želite izvući utikač iz utičnice, djelujte izravno na utikač. Nikada nemojte povlačiti kabel jer bi se mogao oštetiti.
- Ne postavljajte kabel napajanja preko oštrih rubova, nemojte ga fiksirati ili ostavljati da visi.
- Kako biste u potpunosti isključili uređaj, izvucite utikač iz utičnice.
- U slučaju kvara, ne pokušavajte popraviti uređaj. Ugasite uređaj, izvadite utikač iz utičnice i obratite se Tehničkoj Pomoći.
- Prije bilo kojeg postupka čišćenja isključite aparat, iskopčajte utikač iz utičnice i ostavite aparat da se ohladi (sl.11).
- Tijekom čišćenja, nikada temeljnu ploču ne uranjajte u vodu: radi se o električnom uređaju (sl. 19).



Nakon što ste otpakirali uređaj, uvjerite se da je uređaj čitav i da se tu nalazi sav dodatni pribor.

- Sačuvajte materijal iz pakiranja (plastične vrećice, polistiren pjenu) izvan dohvata djece.
- Bilo kakva neodgovarajuća uporaba može uzrokovati povrede.
- Uređaj koristite na ravnoj površini.
- Nemojte koristiti uređaj ukoliko na njemu postoje očita oštećenja. Obratite se tehničkoj pomoći.
- Uvjerite se da je poklopac dobro zatvoren prije nego uređaj bude pokrenut.



- Tijekom uporabe ne dodirujte vruće površine uređaja. Koristite tipke i kvake.
- Površina grijnog elementa ostaje vruća i nakon uporabe uređaja.
- Ne prekoračujte maksimalnu razinu navedenu na uređaju (sl. 3.). Ako se ova razina prekorači, toplo mlijeko može izaći ispod poklopca i prouzročiti opekline.

Upute za uporabu

Pozorno pročitajte ove upute prije uporabe uređaja. Ukoliko ne poštujete ove upute, možete se ozlijediti ili oštetiti uređaj. Proizvođač ne odgovara za štetu proizašlu iz nepoštivanja ovih uputa za uporabu.





Sačuvajte pažljivo ove upute. Ukoliko uređaj prodate, drugoj osobi također dostavite i ove upute za uporabu.

OPIS (str. 3)

- A. Poklopac
- B. Pribor za toplo mlijeko/ mlijeko sa pjenu
- C. Žica
- D. Posuda za mlijeko
- E. Rukovanje posudom za mlijeko
- F. Tipka za paljenje/ odabir značajki
- G. Temeljna ploča s električnim priključkom
- H. Kabel za napajanje

PRIPREMA MLIJEKA

| | | |
|--------------------------|---|-----------------------------|
| Toplo mlijeko sa pjenu |  crvena lampica | pritisnite jedanput (sl. 6) |
| Vruće mlijeko (ne pjena) |  crvena trepereća lampica | pritisnite dva puta (sl. 7) |

| | | |
|--------------------------|--|--|
| Hladno mlijeko sa pjenom |  plava lampica | držite pritisnuto nekoliko sekundi (sl. 8) |
|--------------------------|--|--|

SAVJETI ZA UPORABU I ČIŠĆENJE

Prilikom prve uporabe uređaja potrebno je isprati sve dodatke i unutrašnjost uređaja toplom vodom i isprobati uređaj s vodom umjesto mlijeka.

Zabilješka:

Možete zaustaviti tijek priprema u bilo kojem trenutku jedno-stavnim podizanjem posude za mlijeko iz baze ili pritiskom na tipku 1 .



Ne perite u stroju za pranje posuđa.

- Prilikom čišćenja uređaja ne koristite otapala, abrazivna sredstva za čišćenje ili alkohol (sl. 13).

TEHNIČKI PODACI

Tlak 220-240 V~ 50/60 Hz max. 10A

Ulazna snaga: 420-500W

Dimenzije DxVxŠ: 125x220x175 mm

Duljina kabla: 0,75 m

Težina: 1,168 kg



Uređaj je sukladan sa sljedećim EZ direktivama:

- Europska stand-by odredba 1275/2008
- Materijali i predmeti namijenjeni da budu u dodiru sa prehrambenim proizvodima sukladni su sa propisima Europske uredbe 1935/2004.

BACANJE



Uređaj nemojte bacati zajedno sa kućnim otpadom, već ga predajte u službeni centar za sakupljanje otpada.

UKOLIKO NEŠTO NE FUNKCIONIRA...

| Problem | Uzrok | Rješenje |
|---|--|--|
| Uređaj se ne pali | Utikač nije priključen | Umetnite utikač u utičnicu. |
| | Uređaj posjeduje sigurnosnu značajku koja predviđa pauzu od 30 sekundi između dvije pripreme. | Sačekajte, a zatim odaberite željenu značajku. |
| Mlijeko se pjeni malo ili nikako | Odobrana je značajka "toplo mlijeko bez pjene." | Ponovno pripremite mlijeko, koristeći mlijeko na temperaturi hladnjaka i pritiskom jedanput na tipku za odabir značajki (fiksirana crvena lampica). |
| | Mlijeko je pretoplo. | Koristite mlijeko čija je temperatura na razini temperature hladnjaka. |
| | Nakon čišćenja, žica (3) nije ponovno stavljena u pribor za toplo mlijeko/ mlijeko sa pjenom ili cjelokupni pribor nedostaje ili je loše postavljen. | Stavite žicu na odgovarajuće mjesto, te se uvjerite da je pribor ispravno postavljen. |
| Mlijeko se prelijeva | U posudu je stavljeno previše mlijeka. | Poštujte uvijek MAKSIMALNU količinu naznačenu za svaku pripremu. |
| | Uređaj je postavljen na nagnutoj ravlini. | Uređaj uvijek mora raditi na ravnoj površini. |
| Pali se trepereća plava lampica.  | Uređaj je pokrenut bez da ima mlijeka unutra. | Sklonite uređaj sa baze. Sačekajte da se ohladi: kako bi se uređaj brže ohladio, možete unutra sipati mlijeko čija je temperatura na razini temperature hladnjaka. |

OSNOVNA VARNOSTNA OPOZORILA

- Aparata naj ne uporabljajo osebe (vključno z otroki) z zmanjšanimi fizičnimi, senzoričnimi ali umskimi sposobnostmi oziroma s premalo izkušnjami ali znanja, razen če jih pri tem nadzoruje ali usmerja oseba, odgovorna za njihovo varnost.
- Otroci naj bodo ves čas pod nadzorom, da se z aparatom ne bi igrali.
- Čiščenje in vzdrževanje, ki ga izvaja uporabnik, ne smejo izvajati otroci brez nadzora.
- Aparata pri čiščenju nikoli ne potaplajte v vodo.
- Aparat je namenjen samo za uporabo v gospodinjstvu.
Ni predvidena uporaba v: prostorih za kuhanje hrane za osebje trgovin, pisarn in drugih delovnih mest, v kmečkem turizmu, hotelih, motelih in drugih sprejemnih strukturah.
- V primeru poškodb na vtiču ali napajalnem kablu, naj okvarjene dele zamenja pooblaščen servisier, da se prepreči vsakršno tveganje.
- Aparat uporabljajte samo z dobavljenim podstavkom.

SMO ZA EVROPSKO TRŽIŠČE:

- Aparat lahko uporabljajo otroci, ki niso mlajši od 8 let, če so pod nadzorom ali po tem, ko so dobili navodila o varni uporabi aparata in so razumeli nevarnosti povezane z njegovo uporabo. Čiščenje in vzdrževanje uporabnika ne smejo izvajati otroci, razen v primeru, da imajo več kot 8 let in so neprestano pod nadzorom.
Aparat in napajalni kabel naj bo daleč od dosega otrok mlajših od 8 let.
- Ta aparat lahko uporabljajo osebe z zmanjšanimi fizičnimi, čutnimi ali psihičnimi zmoglostmi ali z manjšimi izkušnjami in znanjem, če so pod nadzorom in po tem, ko so bile primerno poučene o varni uporabi aparata in so razumele povezano tveganje.
- Otroci se ne smejo igrati z aparatom.
- Aparat vedno izklopite iz električnega omrežja, če ni pod nadzorom ali preden ga montirate, demontirate ali čistite.



Površine, ki so označene s tem simbolom se med uporabo segrejejo (simbol je prisoten samo na nekaterih modelih).

VARNOSTNA OPOZORILA

Simboli, ki se uporabljajo na teh navodilih

Pomembna opozorila so označena s sledečimi simboli. Ta opozorila je treba strogo upoštevati.



Nespoštovanje lahko privede do življenjsko nevarnih poškodb zaradi kratkega stika.



Neupoštevanje teh opozoril ima lahko za posledico poškodbe oseb ali aparata.



Neupoštevanje teh opozoril ima lahko za posledico opekline.



Ta simbol označuje pomembne informacije za uporabnika.



Aparat deluje na električni tok, zato možnosti električnega udara ni mogoče izključiti.

Upoštevajte sledeča varnostna opozorila :

- Aparat se ne dotikajte z mokrimi rokami ali nogami.
- Vtiča se ne dotikajte z mokrimi rokami.
- Na priključek ne razlivajte nobene tekočine.
- Naprava mora delovati le preko električne napeljave in jo nikakor ne smete uporabljati na kuhinjski plošči oziroma vključenih ali vročih kuhinjskih gorilnikih.
- Prepričajte se, da je uporabljena vtičnica vedno prosto dostopna, saj lahko vtič le tako po potrebi izvlečete iz nje.
- Če želite izvleči vtič iz vtičnice, jo neposredno primite. Ne vlecite za kabel, ker se lahko poškoduje.
- Napajalni kabel ne sme biti v bližini ostrih robov, niti ga ne smete pritrditi oziroma pustiti prosto visečega.
- Za popoln izklop aparata iz napajalnega omrežja je treba vtič izvleči iz vtičnice.
- V primeru okvar, aparata ne poskušajte popraviti na lastno pest. Aparat izklopite, vtič izvlecite iz vtičnice in se obrnite na serviserja.
- Pred katerim koli postopkom čiščenja ugasnite aparat, izvlecite vtič iz vtičnice in pustite, da se aparat ohladi (sl. 11).
- Med čiščenjem podstavka in vrelna posode nikoli ne potopite v vod: gre za električni aparat (sl. 19).



- Po odstranitvi embalaže se prepričajte, da aparat ni poškodovan in preverite, če je prisotna vsa oprema.
- Embalažni material (plastične vrečke, polistirol) shranite izven dosega otrok.

- Katera koli neprimerna uporaba lahko privede do poškodb.
- Aparat uporabljajte na ravni površini.
- Če na aparatu opazite poškodbe, ga ne uporabljajte. Obrnite se na serviserja.
- Preverite, ali je pokrov dobro zaprt pred prižgete aparat.



- Med uporabo se ne dotikajte vročih površin aparata. Uporabite tipke in ročice.
- Grelna plošča ostane vroča tudi še po uporabi aparata.
- Ne polnite naprave preko označene maksimalne ravni (slika 3). V kolikor bi presegli označeno raven, bi lahko vroče mleko prekipelo in povzročilo opekline.

Navodila za uporabo

Pred uporabo aparata pozorno preberite ta navodila. Neupoštevanje teh navodil ima lahko za posledico poškodbe oseb ali škodo na aparatu.

Proizvajalec ne odgovarja za škodo, ki bi bila posledica neupoštevanja teh uporabniških navodil.





Ta navodila skrbno shranite. V primeru prodaje aparata, novemu lastniku izročite tudi ta uporabniška navodila.

OPIS (str. 3)

- A. Pokrov
- B. Dodatek za toplo/penjeno mleko
- C. Metlica
- D. Posoda za mleko
- E. Ročaj posode za mleko
- F. Tipka za prižig/ugašanje funkcije
- G. Nosilna osnova z električnim stikom
- H. Napajalni kabel

PRIPRAVA MLEKA

| | | |
|-----------------------------|---|---|
| Toplo penjeno mleko |  rdeča kontrolna lučka | Pritisnite 1 krat (sl. 6) |
| Vroče mleko (brez penjenja) |  rdeča kontrolna lučka utripa | Pritisnite 2 krat (sl. 7) |
| Hladno penjeno mleko |  modra kontrolna lučka | držite pritisnjeno za nekaj sekund (sl 8) |

PRIPOROČILA ZA UPORABO IN ČIŠČENJE

Ob prvi uporabi naprave temeljito izperite vse pripomočke, kakor tudi notranje dele. Pri tem uporabite zgolj vročo vodo. Preden prvič uporabite mleko, poskušajte najprej nekajkrat uporabiti zgolj vodo, da prečistite celoten sistem.

Pazite:

V vsakem trenutku lahko prekinete pripravo mleka enostavno tako, da dvignete posodo za mleko iz nosilne osnove ali s pritiskom na tipko .



Ne operite v pomivalnem stroju.

- Pri čiščenju naprave ne uporabljajte razredčil, abrazivni sredstev ali alkohola (slika 13).

TEHNIČNI PODATKI

| | |
|-----------------|------------------------------|
| Napetost: | 220-240 V~ 50/60 Hz max. 10A |
| Priključna moč: | 420-500W |
| Velikost DxHxL: | 125x220x175 mm |
| Dolžina kabla: | 0,75 m |
| Teža: | 1,168 kg |



Aparat je skladen s sledečimi direktivami ES:

- Evropski pravilnik o stanju pripravljenosti 1275/2008.
- Materiali in predmeti, namenjeni stiku z živili, so skladni z določbami Uredbe Evropskega parlamenta in Sveta (ES) št. 1935/2004.

ODSTRANJEVANJE



Se aparata ne sme odlagati med gospodinjске odpadke, temveč ga je treba odnesti v pristojni zbirni center za ločeno zbiranje odpadkov.

ČE NAPRAVA NE DELUJE...

| Problem | Vzrok | Rešitev |
|---|---|--|
| Aparat se ne prižge | Vtič ni povezan na omrežje. | Vstavite vtič aparata v električno vtičnico. |
| | Aparat ima varnostno napravo, ki predvideva premor 30 sekund med eno uporabo in drugo. | Počakajte, nato izberite željeno funkcijo. |
| Mleko se slabo ali se ne peni | Izbrali ste funkcijo "toplo mleko brez penjenja". | Ponovno pripravite mleko, uporabite hladno mleko iz hladilnika in enkrat pritisnite na tipko za funkcije (rdeča kontrolna lučka prižgana). |
| | Mleko je prevročče. | Uporabljajte mleko iz hladilnika. |
| | Po čiščenju metlica (3) ni bila pravilno vstavljena v napravo za toplo/penjeno mleko ali dodatka ni ali je slabo vstavljen. | Metlico vstavite v namenjen sedež in se prepričajte, da je pravilno nastavljen. |
| Mleko prekipewa | V posodo ste vlili preveč mleka. | Vedno upoštevajte največje priporočene količine za vsako pripravo. |
| | Aparat je nameščen na viseči površini. | Aparat mora vedno delovati na ravni površini. |
| Prižge se modra kontrolna lučka, ki utripa. | Aparat je prižgan brez mleka. | Aparat odstranite iz nosilne osnove. Počakajte, da se ohladi: da bi aparat hitreje ohladili lahko vlijete hladno mleko iz hladilnika. |



СНОВНИ ПРЕДУПРЕЖДЕНИЯ ЗА БЕЗОПАСНОСТ

- Уредът не може да се използва от лица (включително деца) с намалени физически или умствени способности или възприятия или при липсата на опит или необходими знания, освен ако те не са наблюдавани или инструктирани за безопасната употреба на уреда от лице, отговорно за тяхната безопасност.
- Децата трябва да бъдат надзиравани, за да се гарантира, че те не играят с уреда.
- Почистването и поддръжката, която трябва да се извършва от потребителя, не трябва да се извършва от деца без надзор.
- За почистването, никога не потапяйте машината във вода.
- Този уред е предназначен единствено за домашна употреба.
Не е предназначен за употреба в: помещения оборудвани като кухни за обслужващ персонал в магазини, офиси и други работни учреждения, хижи, хотели, стаи под наем, мотели и други структури за настаняване.
- При повреден щепсел или захранващ кабел, извършете замяната единствено в Сервиз за техническо Обслужване, с цел да бъдат избегнати всякакви рискове.
- Използвайте уреда само с предоставената основа.

САМО ЗА ЕВРОПЕЙСКИТЕ ПАЗАРИ:

- Този уред може да се използва от деца на възраст над 8 години, ако те са под наблюдение или ако са получили инструкции относно безопасната употреба на уреда и разбират опасностите свързани с него. Операциите по почистване и поддръжка от страна на потребителя не трябва да се извършват от деца, освен ако те са на възраст над 8 години и работят с уреда под наблюдение.
Съхранявайте уреда и неговия захранващ кабел на места, недостъпни за деца на възраст под 8 години.
- Уредът може да се използва от лица с намалени физически, сетивни или умствени способности или липса на опит и знания, ако те са под наблюдение или са инструктирани за безопасната употреба на уреда и разбират опасностите, свързани с него.
- Децата не трябва да играят с уреда.
- Винаги изключвайте уреда от захранването, ако се оставя без надзор и преди монтаж, демонтаж или почистване.



Повърхностите, които носят този символ, се нагорещават по време на употреба (символът е наличен само при някои модели).

ПРЕДУПРЕЖДЕНИЯ ЗА БЕЗОПАСНОСТ

Символи, използвани в тези инструкции

Важните предупреждения са представени с тези символи. Абсолютно е наложително спазването на тези предупреждения.



Опасност!

Неспазването може да бъде или е причина за електрически удар или риск за живота.



Внимание!

Неспазването може да бъде или е причина за наранявания или щети на уреда.



Опасност от Изгаряния!

Неспазването може да бъде или е причина за изгаряния.



Важно:

С този символ се обозначават съвети и информация, важни за потребителя.



Опасност!

Предвид, че уредът работи с електрически ток, не е изключено генериране на токов удар. Поради това, се придържайте към следните предупреждения за безопасност:

- Не докосвайте уреда с мокри ръце или с мокри крака.
- Не докосвайте щепсела с мокри ръце.
- Да се избягва разливане върху конектора.
- Уредът трябва да работи свързан само към електрическата мрежа и никога не трябва да се оставя да работи върху включени или горещи газови котлони, електрически плотове.
- Уверете се, че използваният електрически контакт е винаги лесно достъпен, което ще позволи бързото му изключване при необходимост.
- Ако желаете да изключите щепсела от контакта, действайте директно върху щепсела. Никога не дърпайте кабела, защото може да се повреди.
- Кабелът не трябва да се допира до остри ръбове, да не се закрепва или оставя да виси.
- За пълно изключване на уреда, изключете щепсела от електрическия контакт.
- При повреди на уреда, не се опитвайте да го ремонтирате.
Изключете уреда, изключете щепсела от контакта и се обърнете към Отдел Техническо Обслужване.
- Преди всяка операция по почистване, изключете машината, изключете щепсела от електрическия контакт и оставете машината да изстине (фиг. 11).
- По време на почистването, никога не потапяйте основата за поставяне и топлогенератора във вода: това е електрически уред (фиг. 19).



Внимание:

- След като го извадите от опаковката, проверете дали уредът е в добро състояние и дали са налични всички приставки.
- Съхранявайте опаковъчния материал (найлонови торби, полистирол) далеч от достъпа на деца.
- Всяко неправомерно използване може да доведе до нараняване.
- Използвайте уреда върху равна повърхност.
- Не използвайте уреда, ако откриете видими повреди. Моля, свържете се с отдел за техническо обслужване.
- Уверете се, че капакът е добре затворен, преди да включите уреда.



Опасност от Изгаряния!

- Не докосвайте нагрятите повърхности на уреда по време на употреба. Използвайте бутоните или дръжките.
- Повърхността на нагривания елемент е подложена на остатъчна топлина след употреба.
- Да не се превишава максималното ниво, посочено на уреда (фиг. 3). Ако това ниво се превиши, горещото мляко може да прелее през капака и да причини изгаряния.

Инструкции за употреба

Прочетете внимателно тези инструкции преди да използвате уреда. Неспазването на тези инструкции, може да бъде причина за наранявания и повреди на уреда.

Производителят не отговаря за щети, произтичащи от неспазването на тези инструкции за употреба.





Забележка:

Съхранявайте грижливо тези инструкции. При предоставяне на уреда на други лица, предайте заедно с него и инструкциите за употреба.

ОПИСАНИЕ (СТР. 3)

- A. Капак
- B. Приставка за топло/разпенено мляко
- C. Бъркалка
- D. Контейнер за мляко
- E. Дръжка на контейнера за мляко
- F. Бутон включване/избор на функция:
- G. Основна плоча с електрически конектор
- H. Захранващ кабел

ПРИГОТВЯНЕ НА МЛЯКОТО

| | | |
|----------------------------|---|--|
| Топло разпенено мляко |  червен индикатор | натиснете 1 път (фиг. 6) |
| Топло мляко (не разпенено) |  мигащ червен индикатор | натиснете 2 пъти (фиг. 7) |
| Студено разпенено мляко |  син индикатор | задръжете натиснат за няколко секунди (фиг. 8) |

ПРЕПОРЪКИ ЗА УПОТРЕБА И ПОЧИСТВАНЕ

Когато използвате уреда за първи път е необходимо да измиете всички принадлежности и всички вътрешни части само с топла вода и да извършите някои подготовки с вода вместо мляко.



Важно:

Възможно е да се прекъсне приготвянето по всяко време, като просто се повдигане контейнера за мляко от основата или с 1 натискане на бутона .

ТЕХНИЧЕСКИ ДАННИ

Напрежение: 220-240 V ~ 50/60 Hz макс. 10A

Работна мощност: 420-500W

Размери ДхВхШ: 125x220x175 mm

Дължина на захранващ кабел: 0,75 m

Тегло: 1,168 kg



Уредът отговаря на следните директиви CE:

- Европейски регламент Режим готовност (Stand-by) 1275/2008
- Материалите и предметите, предназначени за използване с хранителни продукти, отговарят на предписанията на Европейски регламент 1935/2004.

ИЗХВЪРЛЯНЕ



Не изхвърляйте уреда заедно с домакинските отпадъци, а го предайте в официален център за разделно събиране.

КОГАТО ИМА ПРОБЛЕМ С ФУНКЦИОНИРАНЕТО....

| Проблем | Причина | Отстраняване |
|---|---|---|
| Уредът не се включва | Щепселът не е включен. | Включете щепсела на уреда в електрическия контакт. |
| | Уредът е оборудван с предпазно устройство, което предвижда пауза от 30 секунди между една подготовка и следващата. | Изчакайте, след това изберете желаната функция. |
| Млякото е с малко пяна или без пяна | Избрана е функцията "топло мляко без пяна". | Пригответе отново млякото, като използвате мляко с температура от хладилника и натиснете един път бутона за избор на функция (фиксиран червен индикатор). |
| | Млякото е прекалено горещо. | Винаги използвайте мляко с температура от хладилника. |
| | След почистване, бъркалната (3) не е поставена в приставката за топло/разпенено мляко или цялата приставка липсва или не е добре позиционирана. | Поставете бъркалната в специалното седалище и се уверете, че приставката е правилно позиционирана. |
| Млякото прелива | Сипано е прекалено количество мляко в контейнера. | Винаги спазвайте максималното количество (MAX), указано за всеки вид приготвяне. |
| | Уредът е поставен върху наклонена повърхност. | Уредът винаги трябва да бъде включван, позициониран върху равна повърхност. |
| Светва син, мигащ индикатор  | Уредът е включен без да бъде сипано мляко в него. | Свалете уреда от основата. Изчакайте да се охлади: за да се охлади уреда по-бързо, може да се сипе в него мляко, с температура от хладилника. |

AVERTISMENTE FUNDAMENTALE PENTRU SIGURANȚĂ

- Aparatul nu poate fi utilizat de către persoane (inclusiv copii) cu capacități fizice, senzoriale sau mentale reduse, sau lipsite de experiența și de cunoștințele necesare, decât dacă sunt supravegheate sau instruite cu privire la utilizarea sigură a aparatului, de către o persoană care răspunde de siguranța lor.
- Copiii trebuie supravegheați pentru a vă asigura că nu se joacă cu aparatul.
- Operațiunile de curățare și întreținere ce sunt în sarcina utilizatorului nu trebuie efectuate de copii nesupravegheați.
- În timpul operațiunilor de curățare, nu introduceți niciodată aparatul în apă.
- Acest aparat este destinat exclusiv uzului casnic.
Nu trebuie utilizat în: bucătării amenajate pentru personalul din magazine, birouri și alte zone de lucru, unități de agroturism, hoteluri, pensiuni, moteluri și alte structuri de cazare.
- În cazul unor defecțiuni ale ștecherului sau ale cablului de alimentare, acestea trebuie înlocuite exclusiv de Serviciul de Asistență Tehnică, pentru a preveni orice riscuri.
- Utilizați întotdeauna aparatul doar cu baza furnizată.

NUMAI PENTRU PIEȚELE DE DESFACERE EUROPENE:

- Acest aparat poate fi folosit de copiii de peste 8 ani, doar dacă sunt supravegheați sau dacă au fost instruiți cu privire la utilizarea în siguranță a aparatului și au înțeles pericolele pe care le implică utilizarea acestuia. Operațiunile de curățare și întreținere ce sunt în sarcina utilizatorului nu trebuie efectuate de copii, decât dacă au cel puțin 8 ani și dacă sunt atent supravegheați.
Nu lăsați aparatul și cablul de alimentare la îndemâna copiilor cu vârste mai mici de 8 ani.
- Aparatul poate fi utilizat de persoane cu capacități fizice, senzoriale sau mentale reduse, sau lipsite de experiența sau cunoștințele necesare, numai sub supraveghere sau numai după ce acestea au fost instruite cu privire la utilizarea în siguranță a aparatului și după ce au înțeles pericolele pe care le implică utilizarea acestuia.
- Nu lăsați aparatul la îndemâna copiilor.
- Deconectați întotdeauna alimentarea electrică a aparatului, când acesta este lăsat nesupravegheat sau înaintea operațiunilor de montare, demontare sau curățare.



Suprafețele marcate cu acest simbol se încălzesc în timpul utilizării (simbolul este prezent doar la unele modele).

AVERTISMENTE PENTRU SIGURANȚĂ

Simbolurile utilizate în instrucțiunile de față

Avertismentele importante sunt evidențiate cu aceste simboluri. Este obligatorie respectarea acestor avertismente.



Nerespectarea acestui avertisment poate fi sau este motiv de leziuni provocate de electrocutări, punând în pericol viața utilizatorului.



Nerespectarea poate fi sau este cauza unor accidentări ale utilizatorului sau avarieri ale aparatului.



Nerespectarea instrucțiunilor poate provoca arsuri sau răni.



Acest simbol evidențiază sfaturi și informații importante pentru utilizator.



Întrucât aparatul funcționează cu ajutorul curentului electric, nu poate fi exclusă posibilitatea electrocutării.

Respectați următoarele avertismente de siguranță:

- Nu atingeți aparatul cu mâinile sau cu picioarele umede.
- Nu atingeți ștecherul cu mâinile umede.
- Evitați scurgerile de fluide pe conector.
- Dispozitivul trebuie să funcționeze conectat în exclusivitate la rețeaua de alimentare electrică și nu trebuie să fie așezat pe suprafețele aragazelor, pe plite aprinse sau calde.
- Utilizați o priză de curent ușor accesibilă, astfel încât cablul de alimentare să poată fi scos rapid dacă este nevoie.
- Dacă doriți să scoateți cablul de alimentare din priză, apucați direct ștecherul. Nu trageți niciodată de cablu deoarece se poate deteriora.
- Nu apropiați cablul de margini ascuțite, nu-l fixați sau nu-l lăsați atârnat.
- Pentru a opri complet alimentarea, scoateți ștecherul din priza de curent.
- În caz de defecțiuni ale aparatului, nu încercați să le reparați.
Oprți aparatul, scoateți ștecherul din priză și contactați Serviciul de Asistență Tehnică.
- Înaintea oricărei operațiuni de curățare, oprți aparatul, scoateți cablul de alimentare din priza de curent și lăsați mașina să se răcească (fig. 11).
- În timpul curățării, nu introduceți niciodată baza și încălzitorul în apă: acesta este un aparat electric (fig. 19).



După ce ați scos aparatul din ambalaj, asigurați-vă că este în stare perfectă și că sunt prezente toate accesoriile.

- Păstrați materialele ambalajului (punguțe de plastic, polistiren expandat) în locuri care nu sunt la îndemâna copiilor.
- Orice utilizare inadecvată poate cauza leziuni.
- Utilizați aparatul pe o suprafață plană.
- Nu utilizați aparatul în cazul în care observați defecțiuni evidente. Contactați serviciul de asistență tehnică.
- Asigurați-vă că ați închis perfect capacul, înainte de a pune în funcțiune aparatul.



- În timpul utilizării, nu atingeți suprafețele fierbinți ale aparatului. Utilizați tastele sau mânerul.
- Suprafața elementului de încălzire se menține caldă și după utilizarea aparatului.
- Nu depășiți nivelul maxim indicat de aparat (fig. 3). Dacă depășiți acest nivel, laptele fierbinte se poate revărsa peste capac și poate cauza arsuri.

Instrucțiuni de utilizare

Citiți cu atenție aceste instrucțiuni înainte de a utiliza aparatul. Nerespectarea acestor instrucțiuni poate duce la accidentări ale utilizatorului sau avarieri ale aparatului.

Producătorul nu își asumă responsabilitatea pentru daune care rezultă din nerespectarea acestor instrucțiuni de utilizare.





Păstrați cu grijă aceste instrucțiuni. Când aparatul este încredințat altor persoane, înmânați-le și aceste instrucțiuni de utilizare.

DESCRIERE (PAG. 3)

- A. Capac
- B. Accesoriu pentru lapte cald/spumate
- C. Dispozitiv pentru spumare
- D. Recipient pentru lapte
- E. Mâner recipient pentru lapte
- F. Tastă pornire/selectare funcții:
- G. Bază de susținere cu conector electric
- H. Cablu de alimentare

PREPARAREA LAPTELUI

| | | |
|------------------------|---|---------------------------|
| Lapte spumate cald |  led roșu | apăsăți 1 dată (fig. 6). |
| Lapte cald (nеспumate) |  led roșu cu aprindere intermitentă | apăsăți de 2 ori (fig. 7) |

| | | |
|-------------------|---|---|
| Lapte spumat rece |  | țineți apăsat timp de câteva secunde (fig. 8) |
|-------------------|---|---|

RECOMANDĂRI PRIVIND UTILIZAREA ȘI CURĂȚAREA

Prima dată când utilizați dispozitivul, trebuie spălate toate accesoriile și toate componentele interne cu apă caldă și faceți câteva preparate folosind apă în loc de lapte.

Rețineți:

Puteți întrerupe prepararea în curs, în orice moment, prin simpla ridicare a recipientului pentru lapte de pe baza de susținere, sau apăsând 1 dată tasta .



Nu spălați aparatul în mașina de spălat vase.

- Pentru curățarea dispozitivului nu folosiți solvenți, detergenți abrazivi sau alcool (fig. 13).

DATE TEHNICE

| | |
|-------------------|------------------------------|
| Tensiune: | 220-240 V~ 50/60 Hz max. 10A |
| Putere absorbită: | 420-500W |
| Dimensiuni DxÎxL: | 125x220x175 mm |
| Lungime cablu: | 0,75 m |
| Greutate: | 1,168 kg |



Aparatul corespunde următoarelor directive CE:

- Regulamentul European Stand-by 1275/2008
- Materialele și obiectele destinate contactului cu produsele alimentare sunt în conformitate cu prevederile regulamentului European 1935/2004.

ELIMINARE



Aparatul nu trebuie eliminat împreună cu deșeurile menajere, ci trebuie predat unui centru autorizat de colectare separată a deșeurilor.

ATUNCI CÂND CEVA NU FUNCȚIONEAZĂ...

| Problemă | Cauză | Soluție |
|--|---|---|
| Aparatul nu pornește | Ștecherul nu este introdus în priză. | Introduceți ștecherul în priza de curent. |
| | Aparatul are un dispozitiv de siguranță, care prevede o pauză de 30 secunde între o preparare și următoarea. | Așteptați, apoi selectați funcția dorită. |
| Laptele este puțin sau deloc spumat. | A fost selectată funcția "lapte cald nespumat". | Pregătiți din nou laptele, folosind lapte rece de la frigider și apăsând o dată tasta de selectare funcție (ledul roșu aprins cu lumină fixă). |
| | Laptele este prea fierbinte. | Folosiți lapte rece de la frigider. |
| | După curățare, dispozitivul pentru spumare (3) nu a fost reintrodus în accesoriul pentru lapte cald/spumat, sau accesoriul lipsește în totalitate ori este incorect poziționat. | Introduceți dispozitivul pentru spumare în locașul corespunzător și verificați ca accesoriul să fie corect poziționat. |
| Laptele se revarsă din recipient. | A fost introdus prea mult lapte în recipient. | Respectați întotdeauna cantitățile MAX indicate pentru fiecare preparare. |
| | Aparatul a fost așezat pe o suprafață înclinată. | Aparatul trebuie pus în funcțiune numai pe o suprafață plană. |
| Se aprinde ledul albastru cu lumină intermitentă | Aparatul a fost pus în funcțiune fără lapte în recipient. | Scoateți aparatul de pe bază. Așteptați răcirea acestuia: pentru o răcire mai rapidă a aparatului, puteți turna în recipientul său lapte rece de la frigider. |



GÜVENLİK İÇİN TEMEL UYARILAR

- Bu cihaz, güvenliklerinden sorumlu bir kişi tarafından gözetim altında olmadıkça veya cihazın güvenli şekilde kullanımına dair eğitim verilmedikçe fiziksel, duyuşsal veya zihinsel kapasitesi düşük ya da deneyimi ve bilgisi olmayan kişiler (çocuklar dahil) tarafından kullanılmaz.
- Cihazla oynamamaları için çocukların gözetim altında tutulması gerekir.
- Kullanıcı tarafından yapılacak temizlik ve bakım işlemleri çocuklar tarafından gözetimsiz yapılmamalıdır.
- Temizlik amacıyla makineyi asla suya daldırmayın.
- Bu cihaz yalnızca evsel amaçlı kullanım içindir.
Aşağıda belirtilen ortamlarda kullanımı uygun değildir: dükkan, ofis ve diğer iş alanlarının personeli için mutfak olarak tayin edilen yerler, çiftlik evleri, otel, kiralık odalar, motel ve diğer konuk evleri.
- Fiş veya elektrik kablosu hasarlarında, bunların değişimlerini, her türlü riskin önüne geçmek için yalnızca Teknik Servise yaptırın.
- Cihazı yalnızca ürünle birlikte temin edilen tabanla kullanın.

YALNIZCA AVRUPA PAZARLARI İÇİN:

- Bu cihaz, gözetim altında olması olmaları veya cihazın güvenli şekilde kullanımına dair talimatları almaları ve doğabilecek tehlikeleri anlamaları kaydıyla 8 yaşından büyük çocuklar tarafından kullanılabilir. Kullanıcı tarafından yapılacak temizlik ve bakım işlemleri 8 yaşından büyük olmayan ve gözetim altında çalışmayan çocuklar tarafından yapılmamalıdır.
Bu cihaz ile kablosunu 8 yaşın altındaki çocukların erişemeyecekleri bir yerde tutun.
- Bu cihaz, fiziksel, duyuşsal veya zihinsel kapasitesi kısıtlı ya da gerekli deneyim veya bilgiden yoksun kişiler tarafından gözetim altında veya cihazın güvenli kullanımıyla ilgili talimatlar verildikten ve ilgili tehlikeler anlatıldıktan sonra kullanılabilir.
- Çocuklar cihazla oynamamalıdır.
- Gözetimsiz bırakılacağı zaman veya monte etmeden, sökmeden ya da temizlemeden önce daima cihazın fişini prizden çekin.



Üzerinde bu sembolün bulunduğu yüzeyler kullanım sırasında sıcak olurlar (bu sembol, yalnızca bazı modellerde mevcuttur).

GÜVENLİK UYARILARI

Talimatlarda kullanılan semboller

Önemli uyarılar bu sembolleri taşırlar. Bu uyarıların izlenmesi kesinlikle zorunludur.



Tehlike!

Uygun hareket edilmemesi halinde hayati tehlikesi olan, elektrik çarpmalarına bağlı yaralanmalara sebep olabilir.



Dikkat!

Uygun hareket edilmemesi halinde yaralanmalar veya cihaz hasarlarına sebep olabilir.



Yanma Tehlikesi!

Uygun hareket edilmemesi halinde yaralanmalar veya cihaz hasarlarına sebep olabilir.



Önemli Not:

Bu işaret, kullanıcı için önemli tavsiye ve bilgileri belirtir.



Tehlike!

Cihaz elektrik akımıyla çalıştığından, elektrik çarpmasına yol açan durumlar göz ardı edilemez.

Bu sebeple aşağıdaki güvenlik uyarılarına uygun hareket edin:

- Cihaza asla ıslak ya da nemli eller ve ayaklar ile dokunmayın.
- Fişe ıslak ellerle dokunmayın.
- Konektöre sıvı dökülmesini önleyin.
- Cihaz sadece elektrik şebekesine bağlı durumdayken çalıştırılmalı, asla yanan ya da sıcak ocakların ve pişirme alanlarının üzerinde çalıştırılmamalıdır.
- Kullanılan elektrik prizinin, gerekli durumlarda fişin çekilmesi amacıyla daima kolay erişilir bir yerde olduğundan emin olun.
- Fişi prizden çekmek isterseniz, doğrudan fişten tutarak çekin. Hasar görebileceği için asla kabloyu çekiştirmeyin.
- Kabloyu keskin kenarlara yaklaştırmayın, sıkıştırmayın, sallanmasına izin vermeyin.
- Cihazın bağlantısını tamamen kesmek için, fişi prizden çekin.
- Arızalandığı durumlarda cihazı tamir etmeye çalışmayın. Cihazı kapatın, fişi prizden çekin ve Teknik Servis'e başvurun.
- Her türlü temizlik işleminden önce makineyi kapatın, fişi prizden çekin ve makinenin soğumasını bekleyin (Şek. 11).
- Temizlik yaparken cihazın tabanını ve haznesini kesinlikle suya daldırmayın: bu elektrikli bir cihazdır (Şek. 19).



Dikkat:

- Ambalajından çıkardıktan sonra cihazda ve hiçbir aksesuarında eksik olmadığından emin olun.
- Ambalaj maddelerini (plastik torbalar, polistirol köpük) çocukların ulaşamayacakları yerlerde saklayın.

- Herhangi bir şekilde uygunsuz kullanılması yaralanmalara neden olabilir.
- Cihazı düz bir yüzeyde kullanın.
- Belirgin hasarlar varsa, cihazı kullanmayın. Teknik servise başvurun.
- Cihazı çalıştırmadan önce kapağın iyice kapalı olduğundan emin olun.



Yanma Tehlikesi!

- Kullanım sırasında cihazın sıcak yüzeylerine dokunmayın. Tuşları veya kulpları kullanın.
- Isıtma elemanının yüzeyi cihaz kullanıldıktan sonra kalan ısı nedeniyle sıcak olur.
- Cihazda belirtilen azami seviyeyi aşmayınız (Şekil 3). Bu seviyenin aşılması durumunda sıcak süre kapaktan sızabilir ve yanıklara neden olabilir.

Kullanım için talimatlar

Cihazı kullanmadan önce talimatları dikkatle okuyun. Bu talimatlara uyulmaması yaralanmalara ve cihaz hasarlarına neden olabilir.

Üretici firma, bu kullanım talimatlarına uygun hareket edilmesine bağlı hasarlarda hiçbir sorumluluğu kabul etmez.





Önemli Not:

Bu talimatları özenle saklayın. Cihazın başkalarına satılması durumunda, bu kullanım talimatlarını da birlikte teslim edin.

AÇIKLAMA (s. 3)

- Kapak
- Sıcak/köpürtülmüş süt için aksesuar
- Köpürtme aparatı
- Süt haznesi
- Süt haznesinin sapı
- Açma/fonksiyon seçim tuşu:
- Elektrik konektörüne sahip taban
- Elektrik kablosu

SÜTÜN HAZIRLANMASI

| | | |
|--------------------------|--|-------------------------|
| Sıcak köpürtülmüş süt |  kırmızı Led lamba | 1 kez basın (Şek. 6) |
| Sıcak süt (köpürtme yok) |  yanıp sönen kırmızı Led lamba | 2 kez basın (Şek. 7) |

| | | |
|-----------------------|---|-------------------------------------|
| Soğuk köpürtülmüş süt |  mavi Led lamba | Birkaç saniye basılı tutun (Şek. 8) |
|-----------------------|---|-------------------------------------|

KULLANIM VE TEMİZLİKLE İLGİLİ TAVSİYELER

Cihaz ilk defa kullanıldığında, aksesuarların ve iç kısımlarının tamamının sadece sıcak su ile yıkanması, süt yerine su kullanılarak birkaç defa çalıştırılması gerekmektedir.

Önemli Not:

Süt haznesini tabandan kaldırarak veya  tuşuna 1 kez basarak hazırlama işlemini dilediğiniz zaman son derece kolay bir şekilde durdurabilirsiniz.



Bulaşık makinesinde yıkamayın.

- Cihazın temizliğinde asla tiner, aşındırıcı deterjanlar ya da alkol kullanmayınız (Şekil 13).

TEKNİK ÖZELLİKLER

| | |
|-----------------|-------------------------------|
| Gerilim: | 220-240 V~ 50/60 Hz maks. 10A |
| Çekilen güç: | 420-500W |
| Ebatlar DxYxU: | 125x220x175 mm |
| Kablo uzunluğu: | 0,75 m |
| Ağırlık: | 1,168 kg |



Cihaz aşağıdaki CE direktiflerine uygundur:

- Hazır bekleme (stand-by) modu ile ilgili 1275/2008 sayılı AB standardı
- Gıda maddeleri ile temas eden aksam ve materyaller Avrupa Birliğinin 1935/2004 sayılı yönergesi ile öngörülen tavsiyelere uygundur.

BERTARAF



Cihazı evsel atıklarda beraber bertaraf etmeyip, resmi bir çöp ayrıştırma merkezine teslim edin.

ÇALIŞMAYAN BİR ŞEY OLDUĞUNDA...

| Sorun | Nedeni | Çözümü |
|----------------------------------|--|---|
| Cihaz açılmıyor | Fiş takılı değil. | Fişi elektrik prizine takın. |
| | Bu cihazda bir hazırlık işlemi ile diğeri arasında 30 saniye geçmesini sağlayan bir güvenlik tertibatı bulunur. | Bekleyin, ardından istediğiniz fonksiyonu seçin. |
| Süt az köpürüyor veya köpürmüyor | "Köpüksüz sıcak süt" fonksiyonu seçili. | Buzdolabı soğukluğunda süt kullanarak ve fonksiyon seçim tuşuna yalnızca bir kez basarak (kırmızı Led lamba sabit yanar) sütü yeniden hazırlayın. |
| | Süt çok sıcak. | Buzdolabı soğukluğunda süt kullanın. |
| | Sıcak/köpürtülmüş süt için köpürtme aparatı (3) temizlik işleminden sonra aksesuara takılmamış veya aksesuar tamamen unutulmuş veya kötü yerleştirilmiş. | Köpürtme aparatını kendi yuvasına oturtun ve aksesuarın iyi yerleştirildiğinden emin olun. |
| Süt taşıyor | Hazneye çok fazla süt konulmuş. | Her hazırlama işleminde MAX ile gösterilen azami miktara dikkat edin. |
| | Cihaz eğimli bir yüzeye yerleştirilmiş. | Cihaz daima düz bir yüzey üzerinde çalıştırılmalıdır. |
| Mavi Led lamba yanıp sönüyor | Cihaz içinde süt yokken çalıştırılmış. | Cihazı tabandan kaldırın. Soğumasını bekleyin: cihazın daha hızlı soğumasını sağlamak için içine buzdolabı soğukluğunda süt dökebilirsiniz. |



الوصل بالتيار الكهربائي

- A في حال كان جهازكم مزود بمأخذ كهربائي سوف يشتمل أيضاً على صاهر عيار 13 أمبير. فإذا كان المأخذ لا يتناسب مع علبة الوصل المثبتة على الجدار عليكم بقطع المأخذ من سلك التغذية وتركيب مأخذ مناسب وفق ما هو موضح أدناه. تحذير: إقطعوا المأخذ بعناية بعد إزالة الصاهر: لا تركيبوا أية علبة وصل بالتيار مثبتة على الجدار عيار 13 أمبير في مكان آخر في البيت لأن من شأن ذلك التسبب بصدمة خطيرة. في حال استعمال مأخذ للتيار غير مشتمل على صاهر ينبغي حماية الدائرة الكهربائية بصاهر عيار 15 أمبير. في حال كان المأخذ من النوع المصبوب ينبغي إعادة تركيب غطاء الصاهر في حال إستبدال الصاهر وذلك بإستعمال صاهر أستا عيار 13 أمبير الي BS 1362. في حال فقدان غطاء الصاهر ينبغي عدم إستعمال المأخذ الي أن يتم الحصول على غطاء صاهر من أقرب موزع أدوات كهربائية. إن لون غطاء الصاهر البديل هو ذلك المبيّن على قاعدة المأخذ.
- B في حال لم يكن جهازكم مزود بمأخذ الرجاء إتباع التعليمات الواردة فيما يلي:

تحذير: ينبغي تأريض جهازكم:

في حال لم تكن ألوان الأسلاك التي يتكون منها سلك التغذية الرئيسي التابع لجهازكم متطابقة مع ألوان أطراف التوصيل التابعة لمأخذكم عليكم مراعاة التالي:

هام جدا

ينبغي وصل السلك الأخضر والأصفر بطرف التوصيل التابع للمأخذ المشار إليه بحرف E أو بشعار التاريض  أو الأخضر أو الأخضر والأصفر.
ينبغي وصل السلك الأزرق بطرف التوصيل المشار إليه بحرف N أو الأسود.
كما ينبغي وصل السلك البتي بطرف التوصيل المشار إليه بحرف L أو الأحمر.

الأسلاك المتكون منها سلك التغذية الرئيسي هي ملونة على النحو التالي:

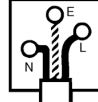

السلك الأخضر والأصفر: تأريض
السلك الأزرق: محايد (بارد)
السلك البتي: مشحون بالكهرباء (حامي)

وصف الجهاز (الصفحة رقم 3)

G. لم يتم توصيل قاعدة الغلاية بالتيار الكهربائي
H. كابل التغذية

A. غطاء

B. إكسسوار الحليب/الرغوة

C. الموزع



D. حاوية الحليب

E. مقبض حاوية الحليب

F. زر تشغيل/اختيار الوظيفة:

i انتبه جيدًا:

يمكن إيقاف عملية التحضير التي هي قيد التنفيذ في أي وقت وذلك ببساطة برفع حاوية الحليب من على القاعدة أو بالضغط مرة واحدة على زر 

| | | |
|------------------------|--|---|
| حليب ساخن برغوة |  الموحد الضوئي الأحمر | اضغط مرة واحدة (الشكل رقم 6) |
| حليب ساخن (غير متماسك) |  الموحد الضوئي ذو اللون الأحمر الواض | اضغط 2 مرة (الشكل رقم 7) |
| حليب بارد برغوة |  الموحد الضوئي الأزرق | استمر في الضغط لمدة بضع ثوانٍ (الشكل رقم 8) |

تجنب سكب السوائل على الموصل قد يؤدي أي استخدام خاطئ للجهاز إلى التعرض للحروق.

لا تتجاوز الحد الأقصى المشار إليه على الجهاز. إن تجاوز هذا الحد قد ينتج عنه خروج الحليب الساخن من الغطاء، مما قد يؤدي إلى التعرض للحروق.

استعمل هذا الجهاز فقط مع القاعدة المرفقة به.

يكون سطح عناصر التسخين مُعرض للحرارة المتبقية بعد استعمال الغلاية.

في حالة وجود مشكلة...

| المشكلة | السبب | الحل |
|--|---|---|
| الجهاز لا يعمل | لم يتم توصيل قابس الجهاز بالتيار الكهربائي. | أدخل القابس في مصدر التيار الكهربائي. |
| إنتاج قليل من الرغوة أو إنعدام الرغوة تمامًا | الغلاية مزودة بجهاز أمان يتطلب الانتظار لمدة 30 ثانية بين كل عملية تحضير وأخرى. | انتظر، ثم اختر الوظيفة المطلوبة. |
| الحليب يسيل من على الحواف | قد تم اختيار وظيفة «الحليب الساخن دون رغوة». | أعد تحضير الحليب باستخدام حليب على درجة حرارة التلاجة ثم اضغط مرة واحدة على زر اختيار الوظيفة (الموحد الضوئي ذو اللون الأحمر الثابت). |
| الحليب يسيل من على الحواف | الحليب ساخن جدًا أكثر من اللازم. | استعمل حليب على درجة حرارة التلاجة. |
| الحليب يسيل من على الحواف | بعد التنظيف، لم يتم تركيب الموزع (3) في الإكسسوار الخاص بالحليب البارد/ذي الرغوة أو لم يتم تركيب كامل الإكسسوار أو تم تركيبه بشكل خاطئ. | قم بتركيب الموزع في قاعدته بشكل صحيح وتأكد من تثبيته جيدًا. |
| الحليب يسيل من على الحواف | تم صب حليب أكثر من اللازم في الحاوية. | يجب مراعاة الحد الأقصى MAX المشار إليه لكل عملية تحضير. |
| تم وضع الجهاز فوق سطح مائل. | تم وضع الجهاز فوق سطح مائل. | ينبغي عليك تشغيل الجهاز فوق سطح مستو. |
| تم إشاعة الموحد الضوئي ذي اللون الأزرق الواض | تم تشغيل الجهاز بدون حليب بداخله. | قم بفصل الجهاز من القاعدة. انتظر حتى يبرد الجهاز: لتبريد الجهاز بشكل أسرع، يمكن صب الحليب وهو في درجة حرارة التلاجة داخل الجهاز. |



تحذيرات الأمان

الرموز المستخدمة في دليل الإرشادات

التحذيرات الهامة دائمًا ما تكون مصحوبة بهذه الرموز. ولذلك من الأهمية بمكان مراعاة هذه التحذيرات.



خطر!

قد يؤدي عدم الالتزام بهذه التعليمات إلى التعرض للحروق نتيجة التعرض لصدمة كهربائية الأمر الذي يمثل مصدر خطر على حياتكم الشخصية.



انتبه!

إن عدم مراعاة هذه التحذيرات قد يؤدي إلى الإصابة بالحروق أو قد يؤدي إلى تلف الجهاز.



خطر التعرض للحروق!

عدم مراعاة هذه التحذيرات قد يكون سببًا في الإصابة بالحروق.



انتبه جيدًا:

يُشير هذا الرمز إلى نصائح ومعلومات هامة للمستخدم.



خطر!

حيث إن الجهاز يعمل بالتيار الكهربائي، لا يمكن استبعاد حدوث صدمات كهربائية.

انتبه جيدًا لتحذيرات الأمان التالية:

- لا تلمس الجهاز بأيدٍ أو أرجلٍ مُبتلة.
- لا تلمس القابس الكهربائي بأيدٍ مُبتلة.
- تأكد دائمًا من أنّ مأخذ التيار الكهربائي يسهل الوصول إليه، لأن هذه هي الوسيلة الوحيدة التي ستساعدك على فصل القابس في حالة الطوارئ.
- عندما تريد فصل القابس الكهربائي من مأخذ التيار توجه مباشرة إلى القابس. لا تحاول أبدًا سحب أو انتزاع الكابل لأن هذا قد يسبب تلف الكابل.
- لفصل الجهاز نهائيًا، قم بفصل قابس الجهاز من مصدر التيار الكهربائي.
- في حالة إصابة الجهاز بأي تلف أو أعطال، لا تحاول أبدًا إصلاحه بنفسك.

بل أطفئ الجهاز وافصل القابس من التيار وتوجه به إلى أقرب مركز خدمة فني.

أطفئ الجهاز قبل القيام بأية عملية تنظيف، افصل القابس من مأخذ التيار واترك الجهاز حتى يبرد..



انتبه:

احتفظ بمواد التعبئة والتغليف (مثل أكياس البلاستيك، رغوة البوليسترين)، بعيدًا عن متناول أيدٍ الأطفال.



خطر التعرض للحروق!

تجنب لمس الأسطح الساخنة من الجهاز أثناء التشغيل. استخدم مفاتيح التشغيل أو المقابض.

الشركة المُنتجة ليست مسؤولة عن الأضرار الناتجة عن إهمال تعليمات الاستعمال.

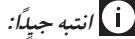

انتبه جيدًا:

اعتن جيدًا بإرشادات الاستعمال. وإذا قررت يومًا ما إعطاء هذا الجهاز لشخص ما فيجب عليك أن تعطيه أيضًا كتيب الإرشادات.

بعد استخراج الجهاز من كرتونة التغليف الخاصة به، تأكد من سلامة الجهاز ومن وجود كافة الملحقات الخاصة به.

لا تستعمل الجهاز إذا كان به عيوب واضحة. بل يجب التوجه به على الفور إلى مركز دي لونيغي الفني.

قم بوضع الجهاز فوق سطح مستو. لا تتجاوز الحد الأقصى الموصى به للحليب، الذي يعادل 2 مستوى كما هو مشار إليه داخل الدورق (انظر الشكل رقم 3) و التزم بالمستوى الأدنى.

تأكد من غلق الغطاء جيدًا قبل تشغيل الجهاز. بعد كل استعمال، قم بفصل التيار الكهربائي، ثم انتظر حتى يبرد الجهاز ثم قم بتنظيف كل من حاوية الحليب والغطاء والإكسسوارات جيدًا.



لا تغسله في غسالة الأطباق.

فيما يتعلق بتنظيف الجهاز لا يجب استخدام المذيبات والمنظفات الكاشطة أو الكحول.

بيانات فنية

الجهد: 220-240 فولت 60/50 هرتز بحد أقصى. 10 أمبير
الطاقة المُستهلكة: 500-420 وات
الأبعاد ط x ع x ف: 125x220x175 مم
طول الكابل: 0,75 م
الوزن: 1,168 كجم



الجهاز متطابق مع اللوائح الأوروبية التالية EC:

- اللائحة رقم CE/95/2006 الخاصة بالتردد المنخفض وتعديلاتها اللاحقة،
- لائحة EMC رقم EC 2004/108 وتعديلاتها اللاحقة،
- اللائحة الأوروبية المتعلقة بحالة الاستعداد رقم 2008/1275 كافة المواد والأدوات التي لها احتكاك مباشر مع المنتجات الغذائية مطابقة بشكل تام مع متطلبات اللوائح الأوروبية رقم 2004/1935

التخلص من الجهاز

وفقًا لنصوص اللائحة الأوروبية رقم EC/96/2002 لا ينبغي مطلقًا التخلص من الجهاز عن طريق إلقاءه في سلة النفايات المنزلية ولكن يلزم تسليمه إلى أحد مراكز تجميع النفايات الرسمية.

تحذيرات الأمان الأساسية

- هذا الجهاز ليس مُخصصًا للاستعمال من قبل الأشخاص - بما في ذلك الأطفال - الذين يعانون من ضعف القدرات البدنية أو الحسية أو العقلية أو الذين ليس لديهم ما يكفي من الخبرة و المعرفة، إلا إذا تم الإشراف عليهم أو أعطيت لهم معلومات كافية حول كيفية استخدام الجهاز بشكل سليم وآمن وكذلك تم إحاطتهم بمخاطر استعماله تحت إشراف شخص مسؤول عن سلامتهم.
- يجب مراقبة الأطفال جيدًا للتأكد من أنهم لا يعبثون بالجهاز.
- لا يسمح للأطفال بالقيام بعمليات التنظيف والصيانة الخاصة بالجهاز بمفردهم وبدون مراقبة من ذويهم.
- أثناء عملية التنظيف، لا تغمر أبدًا الماكينة في الماء.
- صُمم هذا الجهاز لأغراض الاستعمال المنزلي فقط.
- لا يسمح باستعماله في الأغراض التالية: الأماكن المُخصصة لطهي العاملين في المتاجر، المكاتب وغيرها من أماكن العمل مثل مراكز السياحة الريفية الفنادق، الموتيلات ومؤسسات الضيافة، الغرف المؤجرة في الموتيلات والفنادق.
- إذا كان هناك تلف في القابس أو في كابل التغذية، فقم على الفور باستبداله بالكامل من مركز خدمة دي لونجي الفني، وذلك تجنبًا لحدوث أي أخطار.

خاص بالأسواق الأوروبية فقط:

- يمكن السماح للأطفال الذين تبلغ أعمارهم 8 سنوات فما فوق من استعمال الجهاز بشرط متابعتهم بدقة وتدريبهم أولاً على كيفية استعمال الجهاز بشكل آمن وتحذيرهم من مخاطره. لا يسمح للأطفال بالقيام بعمليات التنظيف والصيانة الخاصة بالجهاز بمفردهم إلا إذا بلغ عمرهم سن 8 سنوات شريطة أن يتم ذلك تحت إشراف ومراقبة من ذويهم.
- ضع الجهاز وكابل التغذية بعيداً عن متناول أيدي الأطفال الذين هم تحت سن ال 8 سنوات.
- يمكن السماح للأشخاص الذين يعانون من ضعف القدرات العقلية أو الحسية أو البدنية أو من تعوزهم الخبرة والمعرفة باستعمال هذا الجهاز، بشرط الإشراف عليهم وإطلاعهم على تعليمات الأمان وتحذيرهم من مخاطر استعماله.
- لا يجب ترك الأطفال يعبثون بالجهاز.
- افصل دائماً قابس الجهاز من مصدر التيار الكهربائي إذا تركته داخل حافظته أو قبل تركيبه أو فكه أو تنظيفه.

المناطق المميزة بهذا الرمز تصبح ساخنة أثناء الاستخدام (يوجد هذا الرمز فقط في بعض الموديلات)

