

NESPRESSO
EXPERT
MY MACHINE



EN	User manual	FR	Manuel d'instructions	3
ES	Manual de Usuario			30

Specifications / Spécifications

EN350	
	120 V~, 60 Hz, 1200 W
Frequency/ Fréquence	2.402 - 2.480 GHz MaxTransmit Power 4dBm / Puissance max 4dBm
P_{max}	19 bar / 1.9 MPa / Pression maximale de 19 bars / 1.9 MPa
	Standard version: ~4.4 kg / 9.7 lbs / Version standard: ~4.4 kg / 9.7 lbs
	~1.11 L / 37.5 fl oz
	 38.05 cm / 15 in  28.7 cm / 11.3 in  22.3 cm / 8.8 in

Content / Table des matières

EN

FR

Specifications / Spécifications	3
Packaging Content / Contenu de l'emballage	4
Nespresso Expert / Nespresso Expert	4
Important Safeguards / Consignes de sécurité	5
Machine Overview / Présentation de la machine	11
Get the App / Obtenir l'Application	12
Pairing / Jumelage	12
Connectivity Functions / Fonctions de connectivité	12
First Use (or after a long period of non-use) / Première utilisation (ou après une longue période de non-utilisation)	13
Turning the machine OFF / Mise hors-tension	14
Regular Coffee Preparation / Préparation du café	15
Programming the water volume / Programmation du volume d'eau	17
Machine Care / Entretien de la machine	18
Entering the settings mode / Accès au mode réglage	19
Settings mode: Energy Saving Mode / Mode réglage: Économie d'énergie	20
Settings mode: Reset to Factory Settings / Mode réglage: Restauration des réglages par défaut	21
Settings mode: Bluetooth® / Mode réglage: Bluetooth®	21
Settings Mode: Emptying the System before a period of non-use or for frost protection / Mode réglage: Vidange du système avant une période d'inutilisation ou pour la protéger du gel	22
Settings mode: Water Hardness / Mode réglage: Dureté de l'eau	23
Settings mode: Descaling / Mode réglage: Détartrage	24
Troubleshooting / Dépannage	26
Contact the Nespresso Club / Contacter le Club Nespresso	28
Disposal and environmental protection / Recyclage et protection de l'environnement	28
Limited Warranty / Garantie limitée	29

Ⓝ Packaging Content /
Ⓡ Contenu de l'emballage

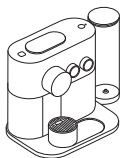

- 1 **Nespresso Expert** Coffee Machine
Machine à café *Nespresso Expert*



- 2 **Tasting Box** of *Nespresso* Capsules
Coffret de dégustation de capsules *Nespresso*



- 3 **Nespresso** Welcome Brochure
Brochure de bienvenue *Nespresso*



- 4 **User** Manual
Manuel d'instructions



- 5 **1 Water Hardness** Test Stick, in the User Manual
1x Indicateur-test de dureté de l'eau,
dans le manuel d'utilisation

Nespresso Expert / Nespresso Expert

Nespresso is an exclusive system creating the ultimate Espresso, time after time. All *Nespresso* machines are equipped with a unique extraction system that guarantees up to 19 bar pressure. Each parameter has been calculated with great precision to ensure that all the aromas from each capsule can be extracted, to give the coffee body and create an exceptionally thick and smooth crema.

Nespresso un système exclusif pour reproduire à l'infini un Espresso parfait. Toutes les machines *Nespresso* sont équipées d'un système d'extraction unique à très haute pression (jusqu'à 19 bars). Chaque paramètre est calculé avec précision pour révéler la totalité des arômes de café, lui donner du corps et générer une crema d'une densité et d'une onctuosité incomparables.

⚠ CAUTION: when you see this sign, please refer to the important safeguards to avoid possible harm and damage.





ATTENTION: lorsque ce symbole apparaît, veuillez consulter les consignes de sécurité pour éviter d'éventuels dangers et dommages.

i INFORMATION: when you see this sign, please take note of the advice for the correct and safe usage of your coffee machine.
INFORMATION: lorsque vous voyez ce symbole, veuillez prendre note des conseils pour utiliser votre machine de façon correcte et sécuritaire.



NOTE: when you see this sign, please note that you can also use the App for this function. Consult App for more information.
NOTE: ce symbole signifie que cette fonction est compatible avec l'application. Consultez l'application pour plus de détails.

Important Safeguards

	Is used to alert you to potential personal injury hazards. Obey all safety messages that follow this symbol to avoid possible injury or death.
 WARNING	Indicates a hazardous situation which, if not avoided, could result in death or serious injury.
 CAUTION	Indicates a hazardous situation which, if not avoided, could result in minor or moderate injury.
	Is used to provide important information not related to personal injury. When you see this sign, please take note of the advice for the correct and safe use of your appliance.

When using electrical appliances, basic important safeguards should always be followed, including the following:

- Read all instructions.
- Do not use outdoors.
- Do not let cord hang over edge of table or counter, or touch hot surfaces.
- The appliance is intended to prepare beverages according to these instructions.
- This appliance should only be used for intended purpose.
- This appliance is only meant for indoor use, under non-extreme temperature conditions.
- The appliance must not be used, cleaned, or maintained by children under 8 years of age unless supervised, instructed by an adult on how to use the appliance safely, and fully informed regarding the dangers involved.
- Close supervision is necessary when any appliance is used near children.

- Keep appliance / power cord / capsule holder out of reach of children.
- Children should not use the appliance.
- This appliance may be used by persons with reduced physical, sensory or mental capabilities, or whose experience or knowledge is not sufficient, provided they are supervised or have received instruction to use the device safely and understand the dangers.

Avoid risk of fatal electrical shock and fire to protect against fire, electric shock and injury to persons.

- If the supply cord or plug is damaged, it must be replaced by the manufacturer, its service agent or similarly qualified persons, in order to avoid all risks.
- If the cord or plug are damaged, do not operate the appliance. Return the appliance to the *Nespresso* Club or to a *Nespresso* authorised representative.
- To disconnect, turn machine "OFF",





- then remove the plug from the outlet.
- To avoid hazardous damage, never place the appliance on or beside hot surfaces such as radiators, stoves, ovens, gas burners, open flames, or similar.
- Do not touch hot surfaces. Use handles or knobs.
- Disconnect from outlet before cleaning. Allow to cool before adding or removing parts, and before cleaning the appliance.
- Never immerse the cord, plug, appliance or any part of it in water or any other liquid.
- Electricity and water together are dangerous and can lead to fatal electric shocks.
- Do not put anything else than specified capsules into any openings, doing so may cause fire or electric shock!
- The use of accessory attachments not recommended by the appliance manufacturer may result in fire, electric shock, or injury.

Avoid possible harm when operating the appliance.

- Risk of scalding by hot liquids. If the machine is forced open hot liquids and coffee grounds may splash. Always lock the system completely and never open it during operation.
- Be careful, capsule is hot. Risk of scalding. If a capsule is blocked in the capsule compartment, turn the machine off and unplug it before any operation. Call the *Nespresso* Club or *Nespresso* authorized representative for assistance.

SAVE THESE INSTRUCTIONS
Pass them on to any subsequent user.
This Instruction Manual is also available as a PDF file at nespresso.com

FR Consignes de sécurité

	Risque de blessure. Respectez toutes les consignes qui suivent l'apparition de ce symbole pour éviter tout risque de blessure ou de mort.
 AVERTISSEMENT	Situation dangereuse qui peut entraîner des blessures graves ou mortelles.
 ATTENTION	Situation dangereuse qui peut entraîner des blessures légères à modérées.
	Renseignements importants non reliés à un risque de blessure. Lorsque vous voyez ce symbole, veuillez prendre note des conseils pour utiliser votre appareil de façon correcte et sécuritaire.

Lorsque vous utilisez un appareil électrique, il est important de toujours respecter les consignes de sécurité de base, notamment:

- Lire toutes les directives.
- Ne pas utiliser à l'extérieur.
- Ne pas laisser le câble d'alimentation pendre au bout de la table ou du comptoir, et le tenir loin des surfaces chaudes.
- Cet appareil doit seulement être utilisé conformément au mode d'emploi et aux consignes de sécurité.
- Cet appareil ne doit servir qu'aux fins prévues.
- Cet appareil est conçu pour être utilisé à l'intérieur dans des conditions climatiques non extrêmes.
- L'appareil peut être utilisé, nettoyé ou maintenu par un enfant de moins de 8 ans à condition qu'il soit supervisé ou ait reçu des directives concernant l'utilisation de l'appareil,

et qu'il ait compris les risques encourus.

- Si l'appareil est utilisé par des enfants, ou en présence d'enfants, une surveillance étroite est de rigueur.
- Ne pas laisser l'appareil/ le câble d'alimentation/le porte capsule à portée des enfants.
- Ne jamais laisser d'enfants utiliser l'appareil.
- L'appareil peut être utilisé par des personnes dont les capacités physiques, sensorielles ou mentales sont réduites, ou avec un manque d'expérience et de connaissances, à condition qu'elles soient supervisées ou aient reçu des directives concernant l'utilisation de l'appareil, et qu'elles aient compris les risques encourus.

Pour éviter le risque d'incendie, décharge électrique mortelle ou blessures aux personnes.

- Si le cordon d'alimentation ou la prise sont endommagés, ils doivent être remplacés par le fabricant, l'agent de service ou des personnes disposant de qualifications identiques afin d'éviter tout risque.
- Ne pas faire fonctionner l'appareil si le câble ou la prise sont endommagés. Retourner l'appareil au Club *Nespresso* ou à un représentant *Nespresso* autorisé.
- Pour débrancher, éteindre l'appareil, puis retirer le câble de la prise électrique.
- Pour éviter tout dommage, ne jamais placer l'appareil sur des surfaces chaudes ou près de celles-ci (par exemple radiateur, cuisinière, four, brûleur à gaz, flamme nue, etc.).
- Éviter de toucher directement les

surfaces chaudes de l'appareil. Utiliser les poignées et anses prévues à cette fin.

- Débrancher l'appareil et le laisser refroidir avant de retirer ou d'ajouter des pièces pour le nettoyage.
- Ne jamais plonger le câble, la fiche, l'appareil ou une partie de celui-ci dans l'eau ou tout autre liquide.
- La présence simultanée d'électricité et d'eau est dangereuse et peut entraîner des décharges électriques mortelles.
- Ne jamais mettre un objet autre que les capsules prévues à cette fin dans l'une des ouvertures de l'appareil; risque d'incendie ou de décharge électrique.
- L'utilisation d'accessoires auxiliaires non recommandés par le fabricant peut entraîner des risques d'incendie, de décharge électrique ou de blessure.

Éviter tout risque d'accident lors de l'utilisation de l'appareil.

- Risque de brûlures par liquides chauds. Si l'on ouvre la machine de manière forcée, des liquides chauds ou du café peuvent éclabousser.
- Toujours verrouiller complètement l'appareil et ne jamais l'ouvrir pendant qu'il fonctionne.
- Attention: risque de brûlure due à la capsule chaude; si une capsule est coincée dans le compartiment à capsules, éteindre et débrancher la machine avant toute manipulation. Appeler le Club *Nespresso* ou un représentant *Nespresso* autorisé.

CONSERVER CES DIRECTIVES

Les transmettre à tout utilisateur ultérieur. Le présent manuel d'utilisation est également disponible en format PDF sur le site nespresso.com

Other Safeguards

EN

FR

When using electrical appliances, basic Important Safeguards should always be followed, including the following:

- The important safeguards are part of the appliance. Read the important safeguards provided with the appliance carefully prior to first use. Keep them in a place where you can find and refer to them in the future.
- Protect the appliance from direct sunlight, water splash and humidity.
- **THIS APPLIANCE IS DESIGNED FOR DOMESTIC USE ONLY.**
- Close supervision is necessary when the appliance is used by or near children.
- Children shall not play with the appliance.
- The manufacturer accepts no responsibility for and the warranty will not apply to any commercial use, inappropriate handling or use of the appliance, damage resulting from use for other purposes, faulty operation, non-professional repairs or failure to comply with the instructions.

Avoid risk of fatal electrical shock and fire to protect against fire, electric shock and injury to persons.

- In case of emergency: immediately remove the plug from the power outlet.

- Only plug the appliance into suitable, easily accessible, grounded outlets. Make sure that the voltage of the power source is the same as that specified on the rating plate. The use of an incorrect voltage or frequency of electricity voids the warranty.
- The appliance must only be connected after installation.
- Do not pull the cord over sharp edges, clamp it or allow it to hang down.
- Keep the cord away from heat and moisture.
- If an extension lead is required, use only a grounded power cord with a conductor cross-section with matching input 14 AWG (2.08 mm²).
- Always place the appliance on a horizontal, stable, hard, even surface that does not allow for water accumulation under the machine.
- The surface must be resistant to heat and fluids, like water, coffee, descaler or similar.
- Disconnect the appliance from the power outlet when not in use for a long period of time.
- Disconnect by pulling out the plug; do not pull on the cord itself to avoid damage.
- Never touch the cord with wet hands.
- Never put the appliance or part of it in a dishwasher.
- Do not open the appliance. Hazardous

Ⓜ Other Safeguards

voltage inside!

- Do not dismantle the appliance.

Avoid possible harm when operating the appliance.

- Never leave the appliance unattended during operation.
- Caution should be exercised when plugging in the coffee machine with the button pressed as the machine evacuates remaining liquids using heat. Small quantities of steam may pour out of the machine.
- Do not use the appliance if it is damaged or not operating perfectly. Immediately remove the plug from the power outlet.
- Contact the *Nespresso Club* or *Nespresso* authorized representative for examination, repair or adjustment.
- A damaged appliance can cause electric shocks, burns and fire.
- Do not put fingers under coffee outlet; risk of scalding.
- Do not put fingers into the capsule compartment or capsule shaft; risk of injury!
- Water could flow around a capsule when not perforated by the blades and damage the appliance.
- Be careful not to injure yourself on sharp points or trap your fingers when reaching inside the machine.
- Beware of hot liquids when reaching inside the machine.
- Never use an already used, damaged or deformed capsule.
- Always fill the water tank with fresh drinking water.
- Do not overflow water tank.
- Empty water tank if the appliance will not be used for an extended period of time (holidays, etc.).
- Replace water in water tank when the appliance is not operated during a weekend or a similar period of time.
- Do not use the appliance without a cup placed at the suitable cup support level and ensure the cup support is in place after any usage, to avoid spilling any liquid on surrounding surfaces.
- Do not use any strong cleaning agent or solvent cleaner.
- Use a damp cloth and mild cleaning agent to clean the surface of the appliance.
- Do not use a steam or pressure cleaner to clean the appliance. This will damage the appliance and may create a life-threatening hazard.
- This appliance is designed for *Nespresso OriginalLine* coffee capsules available exclusively through the *Nespresso Club* or your *Nespresso* authorized representative.

- For your own safety, you should use only parts and appliance accessories from *Nespresso* that are designed for your appliance.
- All *Nespresso* appliances pass stringent controls.
- Reliability tests under practical conditions are randomly performed on selected units. Some units can therefore show traces of previous use.
- *Nespresso* reserves the right to change instructions without prior notice.

Short cord instructions.

- The appliance is provided with an attached cord having a length less than 4 1/2 feet (1.4 meters).
- Use the power cord supplied with the device in an unmodified form. It is important for user safety that the appliance is only used with a suitably grounded electrical supply.
 - a) A short power supply cord or detachable power supply cord is to be provided to reduce risks resulting from becoming entangled in or tripping over a longer cord.
 - b) Extension cords are available and may be used if care is exercised in their use.
 - c) If a long detachable power cord or extension cord is used:
 - 1) The marked electrical rating or the detachable power cord or extension

should be at least as great as the electrical rating of the appliance.

2) The appliance is grounded and only grounded extension cord should be used (type 3-wire cord).

3) The longer cord should be arranged so that it will not dangle over the countertop or tabletop, where it can be pulled on by children or tripped over.

- The appliance has a grounded plug (two blades and one round pin).
- To reduce the risk of electric shock, this plug is intended to fit into a grounded outlet only one way.
- If the plug does not fit fully into the outlet, reverse the plug.
- If it still does not fit, contact a qualified electrician.
- Do not attempt to modify the plug in any way.
- Do not pour water or other liquids into the brewing unit.
- Keep appliance, capsules and accessories out of reach of children.

Descaling

- *Nespresso* descaling agent, when used correctly, helps to ensure the proper functioning of your machine over its lifetime and that your coffee experience is as perfect as on the first day.

Lorsque vous utilisez un appareil électrique, il est important de toujours respecter les consignes de sécurité de base, notamment:

- Les consignes de sécurité sont essentielles au bon fonctionnement de l'appareil. Lisez-les attentivement avant d'utiliser votre appareil pour la première fois. Gardez-les dans un endroit où vous pourrez les retrouver et vous y référer ultérieurement.
- Protéger l'appareil d'une exposition directe au soleil, de l'humidité et des éclaboussures.
- **CET APPAREIL EST CONÇU UNIQUEMENT POUR UNE UTILISATION DOMESTIQUE.**
- L'utilisation de l'appareil par des enfants ou près de ces derniers requiert une supervision rapprochée.
- Les enfants ne doivent pas jouer avec l'appareil.
- Le fabricant décline toute responsabilité et la garantie ne s'appliquera pas en cas d'utilisation commerciale, de manipulations inappropriées, de dommages résultant d'un usage à des fins autres que celles prévues, d'une erreur d'utilisation, d'une réparation

effectuée par une personne autre qu'un professionnel ou du non-respect du mode d'emploi.

Pour éviter le risque d'incendie, décharge électrique mortelle ou blessures aux personnes.

- En cas d'urgence: débrancher immédiatement l'appareil.
- L'appareil doit être branché à une prise électrique adéquate et facilement accessible disposant d'un contact de mise à la terre. S'assurer que la tension de la prise électrique est la même que celle indiquée sur la plaque signalétique. L'utilisation d'une tension ou d'une fréquence inadéquate annule la garantie.
- L'appareil ne doit être raccordé au réseau électrique qu'après avoir été installé.
- Ne pas faire passer le câble d'alimentation sur des bords tranchants, l'attacher ou le laisser pendre.
- Protéger le câble d'alimentation de la chaleur et de l'humidité.
- Si une rallonge est nécessaire, utilisez uniquement un câble secteur avec une section transversale

ayant un conducteur d'entrée correspondant à 14 AWG (2.08 mm²).

- Toujours placer l'appareil sur une surface horizontale, stable et plane afin d'éviter toute accumulation de liquide sous l'appareil.
- La surface doit être résistante à la chaleur et aux liquides comme l'eau, le café, le détartrant, etc.
- Débrancher l'appareil de la prise électrique lorsqu'il n'est pas utilisé pendant une période prolongée.
- Pour éviter d'endommager le câble, s'assurer de tirer sur la fiche pour débrancher l'appareil.
- Ne jamais toucher le câble avec des mains mouillées.
- Ne pas mettre l'appareil ou une partie de celui-ci au lave-vaisselle.
- Ne pas ouvrir l'appareil. Voltage dangereux à l'intérieur!
- Ne pas démonter l'appareil.

Éviter tout risque d'accident lors de l'utilisation de l'appareil.

- Ne jamais laisser l'appareil sans surveillance pendant son fonctionnement.
- Il faut se montrer prudent lorsqu'on branche l'appareil alors que le

bouton de mise en marche est enfoncé. L'appareil purge alors les restes de liquide qu'il contient par la chaleur. De petites quantités de vapeur peuvent sortir de la machine.

- Ne pas utiliser l'appareil s'il est endommagé ou ne fonctionne pas parfaitement. Retirer immédiatement la fiche de la prise électrique.
- Communiquer avec le Club *Nespresso* ou un représentant *Nespresso* autorisé pour la réparation ou le réglage de votre appareil.
- Un appareil endommagé peut provoquer des décharges électriques, des brûlures et des incendies.
- Ne pas placer les doigts sous la sortie café; risque de s'ébouillanter.
- Ne pas introduire les doigts dans le compartiment ou le conduit à capsules; risque de blessure.
- L'eau pourrait s'écouler autour de la capsule si elle n'est pas perforée par les lames, et endommager l'appareil.
- Attention: risque de coupure ou de rester coincé en introduisant les doigts dans l'appareil.

FR Autres consignes de sécurité

- Attention: risque de brûlure en introduisant les doigts dans l'appareil.
- N'utilisez jamais une capsule usagée, endommagée ou déformée.
- Toujours remplir le réservoir avec de l'eau potable fraîche.
- Ne pas remplir le réservoir d'eau complètement.
- Vider le réservoir si l'appareil n'est pas utilisé pendant une période prolongée (vacances, etc.).
- Remplacer l'eau du réservoir lorsque l'appareil n'est pas utilisé pendant une fin de semaine ou une période équivalente.
- Ne pas utiliser l'appareil sans le bac et la grille d'égouttage afin d'éviter de renverser du liquide sur les surfaces environnantes.
- Ne pas utiliser de détergent puissant ou de solvant.
- Utiliser un chiffon humide et un détergent doux pour nettoyer la surface de l'appareil.
- Ne pas nettoyer l'appareil au moyen d'un nettoyeur à vapeur ou à pression afin d'éviter de l'endommager et d'entraîner une situation potentiellement mortelle.
- Cet appareil est conçu pour les capsules de café *Nespresso* OriginalLine, disponibles exclusivement auprès du Club *Nespresso* ou des représentants *Nespresso* autorisés.
- À des fins de sécurité, toujours utiliser des composants et des accessoires de marque *Nespresso* fabriqués spécifiquement pour l'appareil utilisé.
- Tous les appareils *Nespresso* sont soumis à des contrôles rigoureux.
- Des tests de fiabilité sont effectués dans des conditions réelles d'utilisation sur des appareils sélectionnés au hasard. C'est pourquoi l'appareil peut montrer des signes d'utilisation préalable.
- *Nespresso* se réserve le droit de modifier le présent mode d'emploi sans préavis.

Directives concernant le câble fixé à l'appareil.

- L'appareil est muni d'un câble fixe de moins de 1.4 mètre (environ 4 pieds et 6 pouces).
- Utiliser le câble d'alimentation fourni avec l'appareil sans le modifier. Pour la sécurité de l'utilisateur, l'appareil doit seulement être

utilisé conjointement à un système d'alimentation électrique mis à la terre.

- a) Un câble d'alimentation doit être fourni afin de réduire le risque d'enchevêtrement ou de chute lié à un câble plus long.
- b) Des rallonges électriques sont disponibles et peuvent être utilisées avec précaution.

c) Si l'appareil est branché à l'aide d'une rallonge électrique:

- 1) L'indication ou la puissance électrique doit être minimalement égale à celle de la machine.
 - 2) Dans le cas d'un appareil avec mise à la terre, la rallonge électrique doit également être munie d'une fiche avec mise à la terre. (Prise électrique à 3 broches).
 - 3) On ne doit pas laisser le câble pendre au bout du comptoir ou de la table afin d'éviter qu'un enfant tire dessus ou qu'une personne trébuche.
- L'appareil est muni d'une fiche polarisée (les deux broches sont de tailles différentes).
 - Pour réduire les risques de décharges électriques, cette fiche

doit être branchée adéquatement dans une prise polarisée.

- Si la fiche n'entre pas dans la prise, la retourner et essayer de nouveau.
- Si elle n'entre toujours pas, communiquer avec un électricien qualifié.
- Ne jamais tenter de modifier la fiche.
- Ne pas verser d'eau ou de liquide dans la zone d'insertion de capsules.
- Garder l'appareil, les capsules et les accessoires hors de la portée des enfants.

Détartrage

- Lorsqu'elle est utilisée correctement, la solution détartrante *Nespresso* permet d'assurer le bon fonctionnement de l'appareil tout au long de sa durée de vie et permet de maintenir une expérience café aussi parfaite qu'au premier jour.

Machine Overview / Présentation de la machine

EN

FR

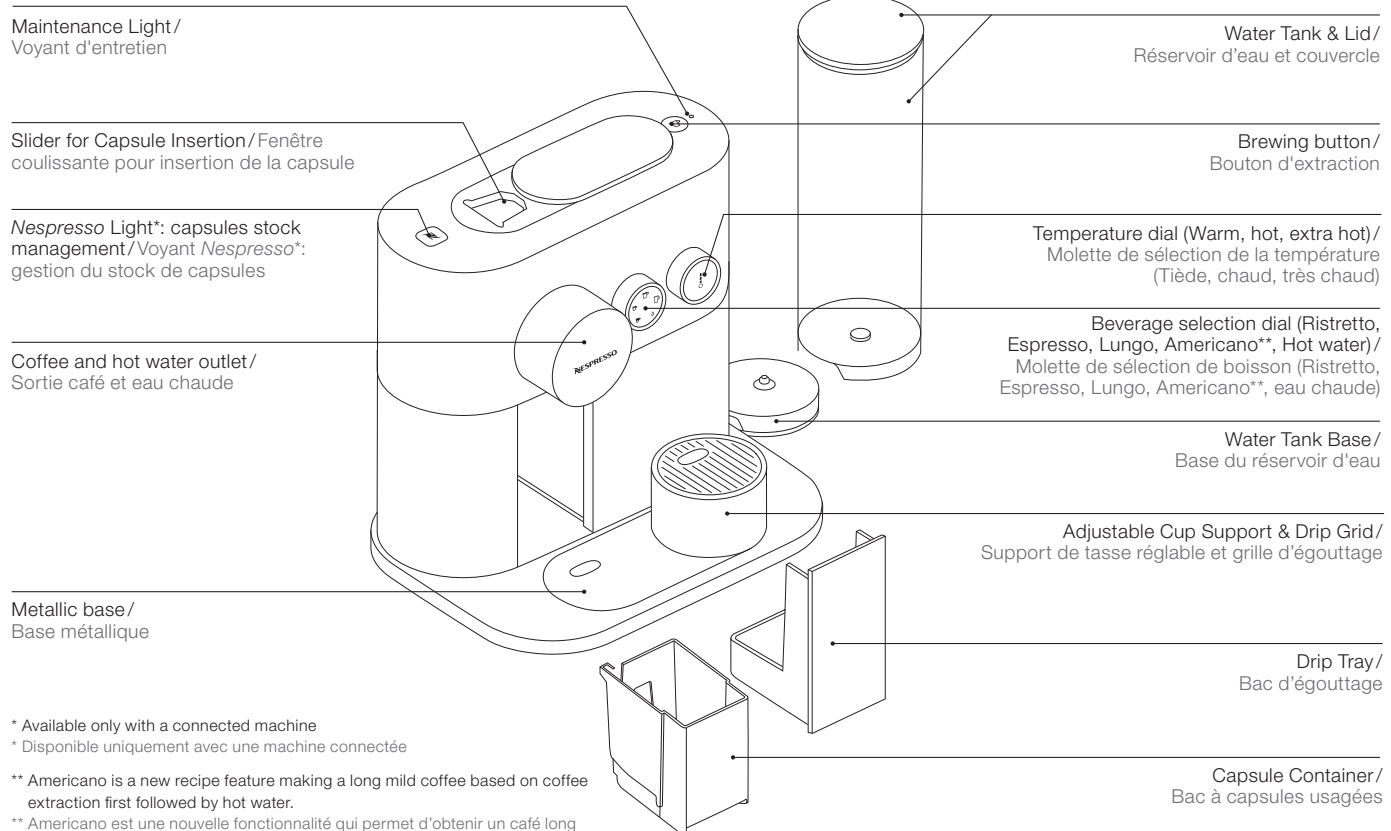

EN Get the App/
FR Obtenir l'Application

- 1 Download the *Nespresso* App.
If you have it already, please update the App.

Téléchargez l'Application *Nespresso*.
Si vous l'avez déjà, il est recommandé de la mettre à jour.



To check your device's compatibility, go on www.nespresso.com
Vérifiez la compatibilité de votre appareil sur www.nespresso.com

- 2 Launch the App.

Lancez
l'Application.



- 3 Click on the Machine Icon.
Cliquez sur l'icône Machine.

Pairing / Jumelage

- i** Please remember that the *Bluetooth*[®] mode must be activated beforehand on your smartphone or tablet.

N'oubliez pas que vous devez au préalable activer le mode *Bluetooth*[®] sur votre smartphone ou votre tablette.

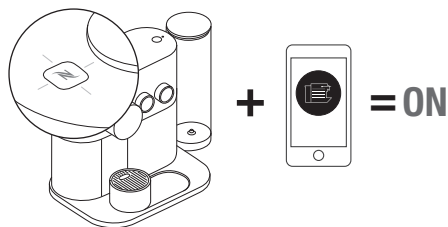

When the pairing is complete, the *Nespresso* Light will blink 3 times.

Une fois le jumelage terminé, le voyant *Nespresso* sur la machine clignote 3 fois.

Connectivity Functions / Fonctions de connectivité

- Recipe Management
 - Capsules stock management
 - Schedule a coffee brewing
 - Brew Now
 - Maintenance notifications
 - Descaling alert
 - And more to see via the App
- Gestion des recettes
 - Gestion du stock de capsules
 - Programmation d'un café à l'heure de votre choix
 - Préparation immédiate d'un café
 - Notifications d'entretien
 - Alerte de détartrage
 - Et bien d'autres fonctions à découvrir directement sur l'Application

First Use (or after a long period of non-use) / Première utilisation (ou après une longue période de non-utilisation)

EN

FR

⚠ **Read the safety** precautions first to avoid risks of fatal electrical shock and fire.

Lisez d'abord les consignes de sécurité pour éviter les risques de décharges électriques mortelles et d'incendie.

- 1 **Remove** the water tank and capsule container to clean them (see machine care section).

Retirez le réservoir d'eau et le bac à capsules pour les nettoyer (voir la section «Entretien de la machine»).

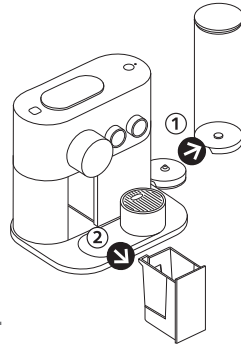

- 2 **Adjust** the cable length, store the excess under the machine and put the cable lock back in place. Ensure machine is in the upright position.

Ajustez la longueur du cordon, ranger la longueur de fil superflue sous la machine et remettre le sécuriser en place. Veuillez à replacer la machine en position verticale.

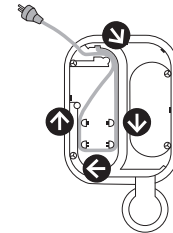

⚠ **Removable parts** are not dishwasher safe.

Les éléments amovibles ne passent pas au lave-vaisselle.

- 3 **Plug** the machine into the electrical outlet.

Branchez la machine dans la prise électrique.

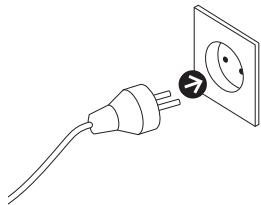

- 4 **Fill** the water tank with fresh potable water.

Remplir le réservoir d'eau avec de l'eau fraîche.

- 5 **Place** the water tank on its base ensuring it is properly clipped and place the drip tray and the capsule container in position.

Placez le réservoir d'eau sur sa base et s'assurer qu'il soit accroché correctement, puis insérez le bac d'égouttage et le bac à capsules.

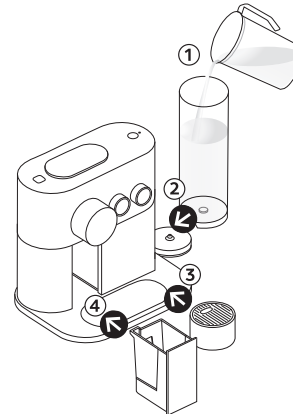

- 6 **Turn the machine ON** by pressing the brewing button, moving the dials or by opening the slider. Temperature dial will blink. Heating up takes approximately 30 seconds. When temperature dial stops blinking: machine is ready.

Mettez la machine sous tension en appuyant sur le bouton, en tournant l'une des molettes ou en ouvrant la fenêtre coulissante. Le cadran de température clignotera, la machine est en phase de préchauffage. Cette phase dure environ 30 secondes. La machine est prête quand le cadran de température cesse de clignoter.

ⓔ First Use (or after a long period of non-use) /

ⓕ Première utilisation (ou après une longue période de non-utilisation)

- 7 To connect your machine, please follow the instructions in sections "Get the App" and "Pairing" on page 12. Multiple devices can be connected to your *Nespresso Expert* machine only if using a unique Club Members number. To pair these additional devices, please follow the instructions in the sections "Get the App" and "Pairing".

Pour synchroniser la machine avec un appareil mobile, voir les sections «Téléchargement de l'application» et «Synchronisation», à la page 12. Il est possible de synchroniser plusieurs appareils avec une machine *Nespresso Expert* si le numéro de membre du Club *Nespresso* est le même pour tous les appareils. Pour synchroniser la machine avec ces appareils supplémentaires, répéter les étapes décrites aux sections «Téléchargement de l'application» et «Synchronisation».

- 8 Before making any coffee, make sure to rinse your machine by:
1. Placing a container under coffee outlet.
 2. Close the slider, select the Lungo icon and press the brewing button. If process doesn't start at first attempt and maintenance light steady ON, press brewing button again.
 3. Repeat three times.
 4. Select hot water icon and press the brewing button. If process doesn't start at first attempt and maintenance light steady ON, press brewing button again.
 5. Repeat two times.
 6. Empty the drip tray.

Avant de préparer un café, veillez à rincer votre machine:

1. Placez un récipient sous la sortie café.
2. Refermez la fenêtre coulissante, sélectionnez l'icône Lungo et appuyez sur le bouton d'extraction. Si le processus ne débute pas du premier coup et que le voyant d'entretien est allumé, appuyez de nouveau.
3. Répéter 3 fois.
4. Sélectionnez l'icône Eau chaude et appuyez sur le bouton d'extraction. Si le processus ne débute pas du premier coup et que le voyant d'entretien est allumé, appuyez de nouveau.
5. Répéter 2 fois.
6. Vider le bac d'égouttage.



Turning the machine OFF / Mise hors-tension

Turn the machine OFF by turning the temperature dial anti clockwise until it reaches 0 temperature. The light will blink for 5 seconds before shutting off.

Éteindre la machine en tournant le cadran dans les sens inverse des aiguilles d'une montre jusqu'à ce que la température soit à 0. La lumière clignotera pendant 5 secondes avant de s'éteindre.

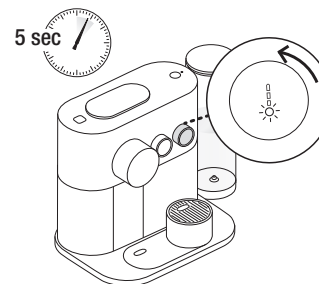



Regular Coffee Preparation / Préparation du café

EN

FR

i Heating up takes approximately 30 seconds. During heat up, you can select any coffee preparations and press the brewing button. The coffee will then flow automatically when the machine is ready.
Le chauffage de la machine dure environ 30 secondes. Pendant le chauffage, on peut appuyer sur le bouton de café voulu même si la machine n'est pas prête. L'infusion débutera automatiquement dès que la machine sera prête.

1 Fill the water tank with fresh potable water.
Place a cup under the coffee outlet.

Remplissez le réservoir avec de l'eau potable.
Placer une tasse sous l'orifice de sortie du café.

2 To accommodate a tall recipe glass, slide the cup support across the metallic base of the machine.

Pour utiliser un verre destiné aux préparations à base de lait, soulever le support à tasse.

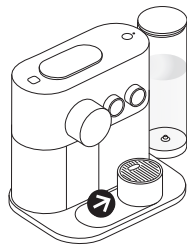

i To ensure hygienic conditions, it is highly recommended to change the water after a long period of non-use and to not reuse a used capsule.

i The highest temperature setting is very hot, we recommend to use a cup with a handle.

i Par mesure d'hygiène, il est fortement recommandé de remplacer l'eau du réservoir après une longue période sans utilisation et de ne pas réutiliser les capsules usagées.

i Le plus haut réglage de température est très chaud, il est recommandé d'utiliser une tasse avec une anse.

3 Open the slider, insert a capsule and close the slider.

	Ristretto (25 ml / 0.84 fl oz)
	Espresso (40 ml / 1.35 fl oz)
	Lungo (110 ml / 3.7 fl oz)
	Americano (25 ml / 0.84 fl oz coffee; 125 ml / 4.2 fl oz hot water)
	Hot water (200 ml / 6.7 fl oz)

To select your recipe, turn the beverage dial until the desired beverage. Then select the desired temperature by turning the temperature dial. Push the brewing button on the top of the machine. The coffee will then flow.

Ouvrez la fenêtre coulissante, insérez une capsule et refermez.

	Ristretto (25 ml / 0.84 fl oz)
	Espresso (40 ml / 1.35 fl oz)
	Lungo (110 ml / 3.7 fl oz)
	Americano (25 ml / 0.84 fl oz café; 125 ml / 4.2 fl oz eau chaude)
	Eau chaude (200 ml / 6.7 fl oz)

Pour sélectionner votre recette, tournez le cadran jusqu'au breuvage désiré. Sélectionnez ensuite la température en tournant le cadran. Appuyez sur le bouton café au dessus de la machine. Le café s'infusera.

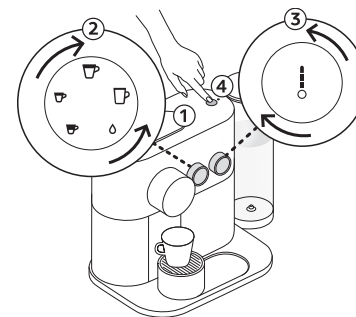

EN

FR



Regular Coffee Preparation / Préparation du café

- 4 Preparation** will stop automatically.
The capsule will eject automatically after 10 seconds.

La préparation s'arrête automatiquement.

La capsule est éjectée automatiquement au bout de 10 secondes.

- 5 To manually top up** your beverage, press the brewing button within 10 seconds from the end of preparation. For water top-up you may add manually by selecting the water icon on the beverage button. Please note the temperature cannot be changed during the brew.

Pour allonger manuellement la longueur de votre tasse, appuyez sur le bouton d'extraction dans les 10 secondes suivant la fin de la préparation et avant éjection automatique de la capsule. A tout moment, vous pouvez également ajouter de l'eau en sélectionnant l'icône Eau chaude à l'aide du bouton de sélection de la boisson. Veuillez noter qu'il n'est pas possible de modifier la température pendant l'extraction.



10 sec

- 6 To stop the coffee flow**, press the brewing button or slightly move the slider towards the right of the machine. Please note, a manual top-up is not possible in this case.

Pour interrompre l'écoulement du café, appuyez sur le bouton d'extraction ou faites légèrement coulisser la fenêtre vers la droite de la machine. Veuillez noter que dans ce cas, vous ne pourrez pas allonger manuellement la quantité de boisson dans votre tasse.

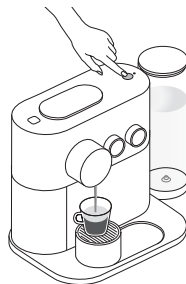

- 7 To change the selected cup size** during brewing select the new desired coffee button. The machine will immediately stop if the coffee volume extracted is larger than new desired coffee size.

Pour changer la longueur de tasse sélectionnée pendant l'écoulement du café, utilisez la molette pour sélectionner votre nouveau choix. La machine s'arrête immédiatement si le volume de café extrait est supérieur à la nouvelle longueur de tasse souhaitée.



Programming the water volume / Programmation du volume d'eau

EN

FR

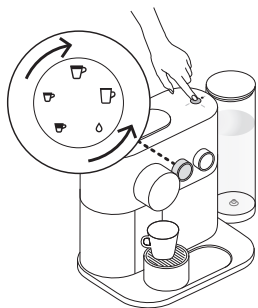

Any coffee button can be programmed:

	Ristretto: from 15 to 30 ml / 0.5 to 1 fl oz
	Espresso: from 30 to 70 ml / 1 to 2.33 fl oz
	Lungo: from 70 to 130 ml / 2.33 to 3 fl oz
	Americano: coffee from 15 to 110 ml / 0.5 to 3.7 fl oz, hot water from 25 to 300 ml / 0.84 to 10.1 fl oz
	Hot water from 50 to 300 ml / 1.7 to 10.1 fl oz

- **To program Ristretto, Espresso and Lungo volumes:**
1. Ensure the machine is ON. 2. Open the slider and insert the capsule.
3. Close the slider. 4. Select desired coffee and press and hold brewing button.
5. Release the button when desired volume is reached. 6. Brewing button will flash 3 times for confirmation.
- **To program Americano volume:**
1. Select Americano recipe and press and hold brewing button until desired coffee volume is reached. 2. Press and hold again and keep pressed until desired water volume is reached. 3. Brewing button will flash once for confirmation. 4. Water and coffee volume are now stored.
- **To program water volume:**
1. Select hot water icon and press and hold brewing button until desired water volume is reached. 2. Water volume is now stored.

Chacune des longueurs de tasse peut être programmée:

	Ristretto: de 15 à 30 ml / 0.5 à 1 fl oz
	Espresso: de 30 à 70 ml / 1 à 2.33 fl oz
	Lungo: de 70 à 130 ml / 2.33 à 3 fl oz
	Americano: café de 15 à 110 ml / 0.5 à 3.7 fl oz, eau chaude de 25 à 300 ml / 0.84 à 10.1 fl oz
	Eau chaude de 50 à 300 ml / 1.7 à 10.1 fl oz

- **Programmation de la longueur de tasse du Ristretto, de l'Espresso et du Lungo:**
1. Vérifiez que la machine est allumée. 2. Ouvrez la fenêtre coulissante et insérez une capsule. 3. Fermez la fenêtre coulissante. 4. Sélectionnez le café et appuyez longuement sur le bouton d'extraction. 5. Relâchez le bouton lorsque la longueur souhaitée est atteinte. 6. Le bouton d'extraction clignote 3 fois pour confirmation.
- **Programmation de la longueur de tasse de l'Americano:**
1. Sélectionnez la recette Americano, puis appuyez longuement sur le bouton d'extraction jusqu'à obtenir le volume de café souhaité. 2. De nouveau, appuyez longuement sur le bouton jusqu'à obtenir le volume d'eau souhaité. 3. Le bouton d'extraction clignote une fois pour confirmation. 4. Les volumes d'eau et de café sont à présent mémorisés.
- **Programmation du volume d'eau chaude:**
1. Sélectionnez l'icône Eau chaude, puis appuyez longuement sur le bouton d'extraction jusqu'à obtenir le volume d'eau souhaité. 2. Le volume d'eau est à présent mémorisé.

Ⓜ Machine Care /
Ⓜ Entretien de la machine

⚠ **Never immerse** the appliance or part of it in water or any other liquid.
Ne jamais immerger la machine en tout ou en partie dans l'eau ou n'importe quel autre liquide.



⚠ **Do not use** any strong or abrasive solvent, sponge or cream cleaner. Do not put in the dishwasher.
Ne pas utiliser de solvants ou de produits nettoyants puissants ou abrasifs. Ne pas mettre au lave-vaisselle.

i **To ensure hygienic conditions**, it is highly recommended to empty and clean the used capsule container and drip tray every day.
Par mesure d'hygiène, il est fortement recommandé de vider et de nettoyer quotidiennement le bac à capsules usagées et le bac d'égouttage.

1 Remove lid and water tank and clean them all with a damp cloth and with odorless detergent and rinse with warm / hot water.

Retirez le réservoir d'eau et son couvercle afin de les nettoyer avec une linges humide et du détergent inodore, puis rincez-les à l'eau tiède / chaude.

2 Dry all water tank container parts with a fresh and clean towel, cloth or paper and reassemble all parts.

Sécher les pièces du réservoir d'eau à l'aide d'un linge ou d'un essuie-tout propre et sec et réassembler les pièces.

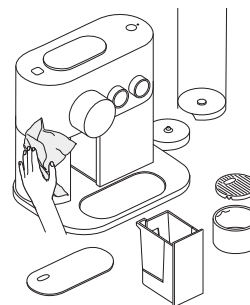

3 Clean the surface of the machine, **including under the metallic grid**, with a damp cloth and odorless detergent.

Nettoyer la surface de la machine et **l'espace sous la grille métallique** avec un linge propre et un détergeant inodore.

Maintenance light is ON, brewing button blinks – out of water

- Refill the water tank with fresh potable water within 90 seconds. If not done within this time, the capsule will be ejected and the recipe cancelled.
- If process doesn't restart at first attempt, press brewing button again.

Maintenance light is ON, brewing button disabled

Capsule container and drip tray not properly inserted or capsule container missing: reinsert capsule container and drip tray and place them back in position.

OR

Capsule container is full: empty the capsule container and drip tray, and place them back in position.

Refer to section troubleshooting for further guidance.

Le voyant d'entretien est allumé, le bouton d'extraction clignote - réservoir d'eau à sec

- Remplir le réservoir d'eau en moins de 90 secondes. En dehors de ce délai, la capsule sera éjectée et l'extraction annulée.
- Si le processus ne reprend pas du premier coup, appuyer sur le bouton d'extraction à nouveau.

Le voyant d'entretien est allumé, le bouton d'extraction ne fonctionne pas

Le bac à capsules et le bac d'égouttage ne sont pas correctement en place ou le bac à capsule est manquant: réinsérer le bac à capsules et le bac d'égouttage et les remettre en position.

OU

Le bac à capsules est plein: vider le bac à capsules et le bac d'égouttage, puis les remettre en position.

Voir la section dépannage pour d'autres instructions.

Entering the settings mode / Accès au mode réglage







To enter a settings mode:

- Ensure machine is OFF and slider is closed.
- Press the brewing button for 6 seconds - both dials will flash to confirm you are in settings mode.
- Select the relevant dial.
- Press the brewing button.
- Refer to the relevant settings mode section for detailed guidance.

To exit settings mode:

- Open slider or wait 30 seconds for the machine to automatically go back to stand-by mode.

Settings mode options:

-  Ristretto: Descaling
-  Espresso: Emptying the system
-  Lungo: Reset to factory settings
-  Americano: Set water hardness
-  Hot water: Set energy savings mode
-  All Lights lit up: Activate/desactivate *Bluetooth*®







Pour accéder au mode réglages:

- Vérifiez que la machine est éteinte et que la fenêtre coulissante est fermée.
- Appuyez sur le bouton d'extraction pendant 6 secondes - Les deux cadrans clignoteront pour indiquer le mode réglages.
- Sélectionnez l'option de votre choix à l'aide du cadran appropriée.
- Appuyez sur le bouton d'extraction.
- Voir les sections relatives à chaque réglage pour d'autres instructions.

Pour quitter le mode réglage:

- Ouvrir la la fenêtre coulissante ou attendre 30 secondes pour que la machine retourne au mode attente.

Options du mode réglage:

-  Ristretto: Détartrage
-  Espresso: Vidage du système
-  Lungo: Réinitialisation des paramètres par défaut
-  Americano: Changer la dureté de l'eau
-  Eau chaude: Changer le mode d'économie d'énergie
-  Toutes les lumières s'allument: Activer / Désactiver le *Bluetooth*®

Ⓜ EN Settings mode: Energy Saving Mode /
Ⓜ FR Mode réglage: Économie d'énergie





 **The machine will turn** into OFF mode automatically after 9 minutes of non-use.

 **La machine s'éteint automatiquement** après 9 minutes d'inutilisation.

① **To change automatic OFF mode:**

- Enter settings mode and select the hot water icon .
- Press the brewing button for confirmation.
- Use temperature dial to choose desired time.
- Confirm by pressing the brewing button.

You can now program auto OFF mode to either:

-  → 9 minutes
-  → 30 minutes
-  → 2 hours
-  → 8 hours

The selected icon will blink twice to confirm change has been made and then the machine will turn OFF.

Pour changer le délai d'arrêt automatique :

- Accéder au mode réglages et sélectionner l'icône d'eau chaude .
- Appuyer sur le bouton café pour confirmer.
- Utiliser le cadran température pour sélectionner la durée désirée.
- Appuyer sur le bouton café pour confirmer.

Vous pouvez désormais programmer les durées suivantes:

-  → 9 minutes
-  → 30 minutes
-  → 2 heures
-  → 8 heures

L'icône sélectionné clignotera deux fois pour confirmer le changement et la machine s'éteindra.



Settings mode: Reset to Factory Settings / Mode réglage: Restauration des réglages par défaut

EN

FR



If you reset to factory settings, this will cancel the pairing and capsule stock management and reset the water hardness level.

Si les paramètres par défaut sont rétablis, la synchronisation est annulée, le stock de capsules et l'alerte de détartrage sont réinitialisés.

Factory settings are:

1. Ristretto (25 ml / 0.84 fl oz), Espresso (40 ml / 1.35 fl oz), Lungo (110 ml / 3.7 fl oz), Americano (25 ml / 0.84 fl oz coffee; 125 ml / 4.2 fl oz hot water). Or select the drop icon for hot water (200 ml / 6.7 fl oz).
2. Automatic OFF mode after 9 minutes.
3. The default water hardness is set to hard water.
4. No device paired.

To do it via your machine:

- Enter settings mode.
- Select the Lungo cup icon.
- Press the brewing button, the Lungo cup icon will flash for confirmation.
- To confirm select 1 on the temperature dial ↓ and press the brewing button.
- To exit select 0 on the temperature dial ↓ and press the brewing button.
- All lights will blink to confirm.

Les paramètres par défaut sont les suivants:

1. Ristretto (25 ml / 0.84 fl oz), Espresso (40 ml / 1.35 fl oz), Lungo (110 ml / 3.7 fl oz), Americano (25 ml / 0.84 fl oz café; 125 ml / 4.2 fl oz eau chaude). Ou sélectionner l'icône d'eau chaude (200 ml / 6.7 fl oz).
2. Arrêt automatique après 9 minutes.
3. Par défaut, le paramètre de dureté de l'eau indique «dure», ce qui correspond à environ 1 000 tasses d'Espresso.
4. Pas d'appareil synchronisé.

Pour le faire via votre machine:

- Accéder au mode réglage.
- Choisir l'icône Lungo.
- Appuyer sur le bouton d'extraction, l'icône Lungo clignotera pour confirmer.
- Pour confirmer, sélectionner 1 sur le cadran de température ↓ et appuyer sur le bouton d'extraction.
- Pour quitter, sélectionner 0 sur le cadran de température ↓ et appuyer sur le bouton d'extraction.
- Toutes les lumières clignoteront pour confirmer.



Settings mode: *Bluetooth*[®] / Mode réglage: *Bluetooth*[®]

Settings mode: *Bluetooth*[®]

- Enter settings mode.
- Turn the recipe dial until all icons are on, press the brewing button, all icons will flash.
- To activate the *Bluetooth*[®] select 1 on the temperature dial ↓ and press the brewing button.
- To deactivate the *Bluetooth*[®] select 0 on the temperature dial ↓ and press the brewing button.
- The brewing button will flash for confirmation.



Note the *Bluetooth*[®] is activated by default on the machine.

Mode réglage: *Bluetooth*[®]

- Accès au mode réglage.
- Tourner le cadran recettes jusqu'à ce que tous les icônes s'allument, appuyer sur le bouton d'extraction, tous les icônes clignoteront pour confirmer.
- Pour activer le *Bluetooth*[®] sélectionner 1 sur le cadran de température ↓ et appuyer sur le bouton d'extraction.
- Pour désactiver le *Bluetooth*[®] sélectionner 0 sur le cadran de température ↓ et appuyer sur le bouton d'extraction.
- Le bouton d'extraction clignotera pour confirmer.



Par défaut, l'option *Bluetooth*[®] est activée sur la machine

Ⓜ EN Settings Mode: Emptying the System before a period of non-use or for frost protection/
Ⓜ FR Mode réglage: Vidange du système avant une période d'inutilisation ou pour la protéger du gel

⚠ **Steam may come out of outlet.**
De la vapeur peut s'échapper de la machine.

i **The machine** remains blocked for 10 minutes after emptying!
La machine reste bloquée pendant 10 minutes après la vidange!

1 Remove the water tank. Place a container under the coffee outlet. Remove, empty and place back the drip tray.

Retirer le réservoir d'eau.

Placer un récipient sous l'orifice de sortie du café.
Retirer le bac d'égouttage, le vider et le remettre en place.

2 Ensure machine is OFF, and the slider is closed.

S'assurer que la machine est éteinte et que l'ouverture coulissante est fermée.

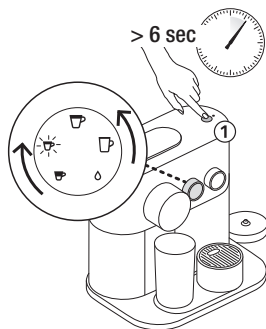

3 Enter settings mode:

- Enter settings mode.
- Select the Espresso cup icon.
- Press the brewing button, the Espresso cup icon will flash for confirmation.
- To launch the emptying select 1 on the temperature dial ↓ and press the brewing button.
- To exit this mode select 0 on the temperature dial ↓ and press the brewing button.
- When the procedure is finished, clean the drip tray and the cup support.
- Machine turns to OFF mode automatically when empty.

Accès au mode réglage:

- Accéder au mode réglage.
- Choisir l'icône Espresso.
- Appuyer sur le bouton d'extraction, l'icône Espresso clignotera pour confirmer.
- Pour démarrer la vidange, sélectionner 1 sur le cadran de température ↓ et appuyer sur le bouton d'extraction.
- Pour quitter, sélectionner 0 sur le cadran de température ↓ et appuyer sur le bouton d'extraction.
- En terminant, nettoyer le bac d'égouttage et le porte tasse.
- Lorsque vidée, la machine s'éteint automatiquement.



Settings mode: Water Hardness / Mode réglage: Dureté de l'eau

EN

FR











The water hardness level can be tested with the water hardness stick available on the first page of the user manual. To enter the water hardness mode:

- Enter settings mode.
- Select the Americano cup icon.
- Press the brewing button, the Americano cup icon will flash for confirmation.
- Use the temperature dial to select the appropriate level and press the brewing button for confirmation.
- The machine will exit setting mode and turn off.

La dureté de l'eau peut être testée avec les bâtonnets tests disponibles à la première page du Manuel d'instructions. Pour accéder au mode dureté de l'eau:

- Accéder au mode réglage.
- Choisir l'icône Americano.
- Appuyer sur le bouton d'extraction, l'icône Americano clignotera pour confirmer.
- Utiliser le cadran de température pour sélectionner le niveau voulu et appuyer sur le bouton d'extraction pour confirmer.
- La machine quitte le mode réglage et s'éteint automatiquement.

Water hardness* / Dureté de l'eau*

	App.	fH	dH	CaCO ₃	Descaling after:*/Détartrer après:*
					Cups/Tasses  (40 ml / 1.35 fl oz)
	 Level 0/Niveau 0	<5	<3	< 50 mg/l	4000
	 Level 1/Niveau 1	>7	>4	> 70 mg/l	3000
	 Level 2/Niveau 2	>13	>7	> 130 mg/l	2000
	 Level 3/Niveau 3	>25	>14	> 250 mg/l	1500
	 Level 4/Niveau 4	>38	>21	> 380 mg/l	1000

fH French degree
Grade français

dH German Grade
Grade allemand

CaCO₃ Calcium Carbonate
Carbonate de calcium

* On the App, the water hardness can be adjusted any time under "Water status".
* Dans l'application, on peut ajuster la dureté de l'eau en tout temps sous «État de l'eau».



A strong use of Americano or hot water function may lead to an earlier descaling.
Une grande utilisation de l'Americano peut causer des détartrages plus hâtifs.

EN Settings mode: Descaling / Mode réglage: Détartrage

FR www.nespresso.com/descaling

⚠ **Read the important safeguards** on the descaling package and refer to the table for the frequency of use. The descaling solution can be harmful. Avoid contact with eyes, skin and surfaces. Please refer to the table on the "water hardness" section that indicates the descaling frequency required for the optimum performance of your machine, based on water hardness. For any additional questions you may have regarding descaling, please contact the *Nespresso Club*.

Lire les consignes de sécurité sur la trousse de détartrage et se référer au tableau pour connaître la fréquence d'utilisation. La solution détartrante peut être nocive. Éviter tout contact avec les yeux, la peau et les surfaces. Le tableau suivant indique la fréquence de détartrage requise pour une performance optimale en fonction de la dureté de l'eau. Pour toute autre question concernant le détartrage, communiquer avec le *Club Nespresso*.

i **To exit the descaling mode** before final validation with the temperature dial, open slider or machine goes back to stand-by mode automatically after 30 seconds.
Pour quitter le mode détartrage avant la validation finale avec le cadran de température, glisser l'ouverture coulissante, sinon la machine retourne en mode attente automatiquement après 30 secondes.

i **Duration** approximately 20 minutes.
Durée approximative: 20 minutes.

1 Empty the drip tray and the used capsule container.
Videz le bac d'égouttage et le bac de capsules usagées.

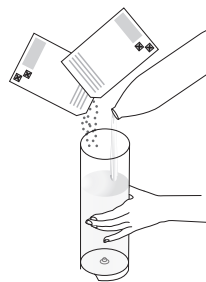

2 Fill the water tank with 2 units of *Nespresso* descaling liquid and fresh drinking water up to the max level.

Dans le réservoir d'eau, placer deux unités de solution détartrante *Nespresso* et ajouter de l'eau jusqu'au rebord.

3 Place a container (minimum volume: 1.2 L / 41 fl oz) under the coffee outlet.

Placer un récipient (volume minimum: 1.2 L / 41 fl oz) sous l'orifice de sortie du café.

- 4 To enter the descaling mode:** Ensure machine is OFF and slider is closed. Press brewing button for 6 seconds - both dials will flash for confirmation. On the recipe dial, select Ristretto icon, press brewing button to validate selection. Then, on the temperature dial, select high level "1" to confirm or lower level "0" to cancel, press brewing button to validate choice. Ristretto icon blinks to confirm you are in descaling mode.

Pour accéder au mode détartrage: s'assurer que la machine n'est pas sous tension et que l'ouverture coulissante est fermée. Appuyer sur le bouton café pendant 6 secondes - Les deux cadrans clignoteront pour confirmer. Sélectionner l'icône Ristretto Ensuite, sur le cadran température, choisir le niveau élevé "1" pour confirmer ou le niveau bas "0" pour annuler, appuyer ensuite sur le bouton café pour valider ce choix. L'icône Ristretto clignotera pour confirmer le mode détartrage.

i Ristretto icon will blink during the entire descaling process. Maintenance light will be steady ON while machine is automatically proceeding. Maintenance light will blink when a manual user action is required.

L'icône Ristretto clignotera pendant la durée du processus de détartrage. Le voyant d'entretien sera allumé et stable pendant que la machine travaille. Le voyant d'entretien clignotera quand une action de l'utilisateur est nécessaire.

**⚠ Please be aware splashing may occur during the descaling process.
Il y a un risque d'éclaboussures pendant le détartrage.**

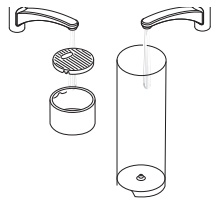

- 6 Rinse the water tank, drip tray and cup support thoroughly to avoid any residue.**

Vider et rincer abondamment le réservoir d'eau, le bac d'égouttage et le support à tasse pour éliminer tout résidu.

- 7 Refill the water tank with fresh drinking water.**

Remplir le réservoir avec de l'eau potable.

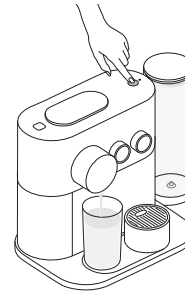

- 5 Press brewing button** to start the descaling cycle; descaling agent will flow through the coffee and hot water outlets. If machine stops and maintenance light blinks, remove and empty the drip tray and place back. Push brewing button again. Machine will stop when water tank is empty.

Appuyer sur le bouton café pour débuter le détartrage; le produit détartrant passera au travers de sorties de café et d'eau chaude. Si la machine s'arrête et que le voyant d'entretien clignote, vider le bac d'égouttage et remplacez-le. Appuyer de nouveau sur le bouton café, la machine s'arrêtera lorsque le réservoir d'eau sera vide.

i Throughout the descaling process you can pause at any time by pressing the brewing button (e.g. to empty and place back your container). Continue by pressing the brewing button again.

À tout moment vous pouvez faire une pause dans le processus de détartrage en appuyant sur le bouton d'extraction (par exemple pour vider et remplacer le récipient et le bac d'égouttage). Reprenez le détartrage en appuyant à nouveau sur le bouton d'extraction.

- 8 Press brewing button** to start rinsing the machine, pump will run. Machine will stop automatically when the water tank is empty. Remove and empty the drip tray and place back. The machine will automatically switch OFF when the descaling process is done. The machine is now ready for use.

Appuyer sur le bouton café pour débuter le rinçage. La machine s'arrêtera automatiquement lorsque le réservoir d'eau sera vide. Enlever et vider le bac d'égouttage puis le remettre en place. La machine s'éteindra automatiquement une fois le processus terminé. La machine est maintenant prête à être utilisée.

i If maintenance light continues to blink after rinsing it means less than 1.2 L/41 fl oz water was added. Repeat step 7.
Si le voyant d'entretien continue de clignoter après le rinçage, c'est que la quantité d'eau ajoutée était inférieure à 1.2 L/41 fl oz. Répéter l'étape 7.

 Videos are available on the App and on www.nespresso.com - Go to section "services".

Pairing has not succeeded.	<ul style="list-style-type: none"> - Check that the <i>Bluetooth®</i> on the smartphone or tablet is activated. - Check the compatibility of your smartphone or tablet with the machine (see page 12). 	<ul style="list-style-type: none"> - Ensure the smartphone or tablet is placed next to the machine (max distance 20 cm / 7.8 inches) during the pairing. - Make sure to not turn ON any microwave close to the machine during pairing.
If you want to unpair your machine, via the App.	<ul style="list-style-type: none"> - Go on the App "Name", click on "Machine status", then click on "Unpair this machine". - Click on "unpair this device" to confirm the unpairing. 	<ul style="list-style-type: none"> - Note: In case of an unpairing, all the setups and specifications will be lost and the machine will be reset to factory settings.
No lights on the coffee machine.	<ul style="list-style-type: none"> - Machine turned OFF automatically. See paragraph on "Energy Saving Mode". 	<ul style="list-style-type: none"> - Check the outlet: plug, voltage, fuse.
No coffee, no water, unusual coffee flow.	<ul style="list-style-type: none"> - Check if the water tank is correctly positioned, if empty, fill with fresh drinking water. 	<ul style="list-style-type: none"> - Descale it if necessary.
Coffee is not hot enough.	<ul style="list-style-type: none"> - Preheat cup. 	<ul style="list-style-type: none"> - Descale the machine if necessary.
The slider does not close completely or the machine doesn't start brewing.	<ul style="list-style-type: none"> - Empty the capsule container. 	<ul style="list-style-type: none"> - Check that no capsule is blocked inside the machine. (Note: do not put the finger inside the machine)
Leakage (water under the machine).	<ul style="list-style-type: none"> - Unplug the machine. - Empty drip tray if full and remove all the water under the machine. Then plug again the machine. 	<ul style="list-style-type: none"> - If problem persists, call the <i>Nespresso Club</i>.
Maintenance light is ON.	<ul style="list-style-type: none"> - When maintenance light blinks every 4 seconds, descaling is required. 	<ul style="list-style-type: none"> - If problem persists, call the <i>Nespresso Club</i>.
Nespresso light is ON.	<ul style="list-style-type: none"> - It means your capsule stock is empty. You can order capsules via the App or <i>Nespresso</i> website. 	
Temperature button blinks fast.	<ul style="list-style-type: none"> - It means machine is overheating or in an environment below 0°. - Please wait for all buttons to switch off, this will take a few minutes. During this time the machine cannot be used. 	<ul style="list-style-type: none"> - If problem persists, call the <i>Nespresso Club</i>.
Water or coffee flow does not stop even when pushing the brewing button.	<ul style="list-style-type: none"> - Gently move the slider towards the back of the machine to stop the flow. 	<ul style="list-style-type: none">  Hot water flow always stops a short time after pressing the brewing button to stop. this is a normal behavior not a troubleshooting.
No coffee flow, water goes directly into the drip tray (despite inserted capsule).	<ul style="list-style-type: none"> - Pull the slider to ensure it is closed. 	<ul style="list-style-type: none"> - If problem persists, call the <i>Nespresso Club</i>.
Machine turns to OFF mode.	<ul style="list-style-type: none"> - To save energy the machine will turn to OFF mode after 9 minutes of non-use. - See paragraph on "Energy Saving Mode". 	<ul style="list-style-type: none"> - Press one of the coffee buttons to turn to "ON-mode" or open the slider.

 Des vidéos sont disponibles dans l'application *Nespresso* et sur www.nespresso.com - Voir la section Services.

La synchronisation a échoué.	- Vérifier que la fonction <i>Bluetooth</i> [®] du téléphone intelligent ou de la tablette est activée. - Vérifier la compatibilité du téléphone intelligent ou de la tablette avec la machine (voir la page 12).	- S'assurer de placer le téléphone intelligent ou la tablette à côté de la machine pendant la synchronisation. - S'assurer de ne pas faire fonctionner de four à micro-ondes à proximité de la machine pendant la synchronisation.
Pour désynchroniser la machine à partir de l'application.	- Aller à «État de la machine», puis choisir «Désynchroniser cette machine». - Choisir «Désynchroniser cet appareil» pour confirmer.	- Note: advenant une seconde désynchronisation avec cette machine, toutes les configurations et spécifications seront perdues et les paramètres par défaut seront rétablis.
Aucun voyant lumineux.	- La machine s'est éteinte automatiquement. Voir la section intitulée «Mode Économie d'énergie».	- Vérifier la prise électrique, la fiche, la tension et le fusible.
Pas de café, pas d'eau ou débit de café inhabituel.	- Vérifier que le réservoir d'eau est bien positionné; s'il est vide, le remplir d'eau potable.	- Détartrer la machine, si nécessaire.
Le café n'est pas assez chaud.	- Préchauffer la tasse.	- Détartrer la machine, si nécessaire.
L'ouverture coulissante ne se ferme pas complètement ou la machine ne lance pas la préparation du café.	- Videz le bac de capsules.	- Vérifier qu'aucune capsule n'est coincée à l'intérieur de la machine. (Note: éviter de mettre les doigts à l'intérieur de la machine.)
Fuite (eau sous la machine).	- Vider le bac d'égouttage, s'il est plein.	- Si le problème persiste, appeler le Club <i>Nespresso</i> .
Le voyant d'entretien est allumé.	- Lorsque le voyant d'entretien clignote aux quatres secondes, un détartrage est requis.	- Si le problème persiste, appeler le Club <i>Nespresso</i> .
Le voyant <i>Nespresso</i> est allumé.	- Le stock de capsules est vide. Commander des capsules depuis l'application ou sur le site Web de <i>Nespresso</i> .	
Le bouton de température clignote rapidement.	- La machine est en surchauffe ou dans un environnement sous les 0°C. - Attendre que tous les boutons s'éteignent, ce qui prendra quelques minutes. Pendant ce temps, la machine ne peut être utilisée.	- Si le problème persiste, appeler le Club <i>Nespresso</i> .
Le débit d'eau ou de café ne s'interrompt pas même en appuyant sur un bouton de café.	- Pousser doucement l'ouverture coulissante vers l'arrière de la machine jusqu'à ce que l'eau ou le café cesse de couler.	 Attention: le débit d'eau chaude continue quelques secondes après avoir appuyé sur le bouton d'arrêt. C'est un comportement normal de la machine qui ne demande pas de dépannage.
Pas de café dans la préparation; l'eau va directement dans le bac d'égouttage alors qu'une capsule a été insérée.	- Vérifier que l'ouverture coulissante est bien fermée.	- Si le problème persiste, appeler le Club <i>Nespresso</i> .
La machine s'éteint.	- Pour économiser de l'énergie, la machine s'éteint automatiquement après 9 minutes d'inutilisation. - Voir la section intitulée «Mode Économie d'énergie».	- Appuyer sur l'un des boutons de café pour activer la machine ou ouvrir le levier coulissant.

EN Contact the *Nespresso Club* / Contacter le Club *Nespresso*

FR

As we may not have foreseen all uses of your appliance, should you need any additional information, in case of problems or simply to seek advice, call the *Nespresso Club* or your *Nespresso* authorized representative. Contact details for your *Nespresso Club* or your *Nespresso* authorized representative can be found in the “Welcome to *Nespresso*” folder in your machine box or at nespresso.com

Comme il nous est impossible de prévoir tous les usages de l'appareil, pour tout renseignement supplémentaire, en cas de problème ou pour obtenir des conseils, appeler le Club *Nespresso* ou un représentant *Nespresso* autorisé. Les coordonnées du Club *Nespresso* ou du représentant *Nespresso* autorisé sont comprises dans la trousse «Bienvenue chez *Nespresso*», qui se trouve dans la boîte de la machine, ou sur www.nespresso.com

Disposal and environmental protection / Recyclage et protection de l'environnement

This appliance complies with the EU Directive 2012/19/EC. Packaging materials and appliance contain recyclable materials. Your appliance contains valuable materials that can be recovered or can be recycled. Separation of the remaining waste materials into different types facilitates the recycling of valuable raw materials. Leave the appliance at a collection point. You can obtain information on disposal from your local authorities. To know more about *Nespresso* sustainability strategy, go to www.nespresso.com/positive

Cet appareil est conforme à la Directive de l'UE 2012/19/CE. Les matériaux d'emballage et l'appareil contiennent des matières recyclables. L'appareil contient des matériaux valorisables qui peuvent être récupérés ou recyclés. Le tri des matériaux en différentes catégories facilite le recyclage des matières premières valorisables. Déposer l'appareil à un point de collecte. Pour plus d'informations sur notre stratégie de développement durable, visiter www.nespresso.com/positive

Limited Warranty / Garantie limitée

EN

FR

De'Longhi warrants this product against defects in materials and workmanship for a period of one year from the date of purchase. During this period, De'Longhi will either repair or replace, at its discretion, any defective product at no charge to the owner. Replacement products or repaired parts will be guaranteed for only the unexpired portion of the original warranty or six months, whichever is greater. This limited warranty does not apply to any defect resulting from accident, misuse, improper maintenance, or normal wear and tear. Except to the extent allowed by applicable law, the terms of this limited warranty do not exclude, restrict or modify, and are in addition to, the mandatory statutory rights applicable to the sale of the product to you. If you believe your product is defective, contact *Nespresso* for instructions on where to send or bring it for repair. Please visit our website at nespresso.com to discover more about *Nespresso*.

De'Longhi Canada Inc.
3275 Argenta Road, Unit 101
Mississauga, Ontario L5N 0G1

Delonghi garantit ce produit contre les défauts liés aux matériaux et à la fabrication pour une période d'un an à compter de la date d'achat. Durant cette période, Delonghi réparera ou remplacera, à sa discrétion, tout produit défectueux sans frais pour le propriétaire. Les produits échangés et les pièces réparées seront garantis uniquement pendant la durée restante de la garantie originale ou durant six mois, l'échéance la plus lointaine faisant foi. Cette garantie limitée ne s'applique pas à tout défaut résultant d'un accident, d'une utilisation inadaptée, d'un entretien inadéquat ou de l'usure normale. Les conditions de la présente garantie s'ajoutent aux droits statutaires obligatoires applicables à la vente du produit et ne les excluent, ni ne les restreignent ou modifient en rien, sauf dans les limites autorisées par la loi. Si vous pensez que votre produit est défectueux, veuillez contacter *Nespresso* pour obtenir des précisions sur l'adresse à laquelle il convient de l'envoyer ou de l'apporter pour réparation. Veuillez consulter notre site Internet au nespresso.com pour de plus amples informations au sujet de *Nespresso*.

EN350

 120 V~, 60 Hz, 1200 W

Frecuencia 2.402 - 2.480 GHz
Potencia Máxima de Transmisión 4 dBm

Pmax Presión máxima: 19 bar / 1.9 MPa

 Versión estándar: aprox. 4.4 Kg

 aprox. 1.11 L

  38.05 cm  28.7 cm  22.3 cm

Especificaciones	30
Contenido del Empaque	31
Nespresso Expert	31
Salvaguardias importantes	32
Vista General de la Máquina	36
Descargue la aplicación	37
Sincronización	37
Funciones de Conectividad	37
Primer uso (o después de un periodo largo de inactividad)	38
Apagando su máquina	39
Preparo regular de café	40
Programación del Volumen de Agua	41
Cuidados de la máquina	42
Entrar al modo de configuración	43
Modo de configuración: Concepto de Ahorro de Energía	44
Modo de configuración: Restablecer Ajustes de Fábrica	45
Modo de configuración: <i>Bluetooth</i> [®]	45
Modo de configuración: Vaciar el Sistema antes de un periodo de inactividad o para evitar la congelación	46
Modo de configuración: Dureza del agua	47
Modo de configuración: Descalcificación	48
Solución de Problemas	50
Contacte al Club Nespresso	51
Disposición y protección del medio ambiente	51
Garantía	51

Contenido del Empaque

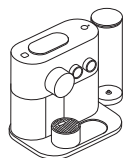

- 1 **Máquina** de Café *Nespresso Expert*



- 2 **Caja de Degustación** de cápsulas *Nespresso*

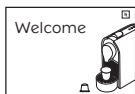

- 3 **Carpeta de Bienvenido** a *Nespresso*



- 4 **Manual** de Usuario



- 5 **1x Banda de Prueba de Dureza de Agua**
disponible en el Manual de Usuario

Nespresso Expert

ES

Nespresso es un sistema exclusivo para crear el perfecto Espresso, una y otra vez. Todas las máquinas *Nespresso* están equipadas con un sistema único de extracción que garantiza hasta 19 bar de presión. Cada parámetro ha sido calculado con gran precisión para asegurar que todos los aromas de cada cápsula puedan ser extraídas, para proporcionar el cuerpo del café y crear una excepcional crema gruesa y suave.





⚠ PRECAUCIÓN: cuando vea este símbolo por favor consulte las precauciones de seguridad para evitar posibles daños y lesiones.

i INFORMACIÓN: cuando vea este símbolo por favor siga los consejos para el correcto y seguro uso de su máquina de café.



i INFORMACIÓN: cuando vea este símbolo por favor note que usted también puede utilizar la App para esta función. Consulte la App para más información.

ES Salvaguardias importantes

	Se usa para advertirle acerca de posibles peligros de lesión personal. Obedezca todos los mensajes de seguridad que contengan este símbolo para evitar posibles lesiones o la muerte.
 ADVERTENCIA	Indica una situación peligrosa que, si no se evita, podría ocasionar la muerte o una lesión grave.
 PRECAUCIÓN	Indica una situación peligrosa que, si no se evita, podría ocasionar una lesión leve o moderada.
	Se usa para brindar información importante no relacionada con lesiones personales. Cuando vea esta señal, preste atención a los consejos para el uso correcto y seguro de su aparato.

Quando se usen aparatos eléctricos, siempre deben seguirse salvaguardias básicas importantes, entre ellas, las siguientes:

- Leer todas las instrucciones.
- No utilizar los aparatos al aire libre.
- No dejar los cables colgando de la mesa o la encimera, ni en contacto con superficies calientes.
- El aparato está destinado a la elaboración de bebidas según se indica en estas instrucciones.
- Este aparato solo debe usarse para el fin previsto.
- Este aparato está previsto para ser utilizado en el interior, sin exposición a condiciones de temperatura extremas.
- Los niños menores de 8 años no deben usar, limpiar ni hacer tareas de mantenimiento al aparato, a menos que estén supervisados por un adulto y reciban instrucciones de este sobre cómo usar el aparato

de forma segura, y que estén totalmente informados sobre los peligros implícitos.

- Extreme los controles cuando el aparato sea utilizado por o cerca de los niños.
- Mantenga el aparato / el cable eléctrico / el soporte de la cápsula fuera del alcance de los niños.
- Nunca permita que los niños utilicen el dispositivo.
- Las personas con capacidades físicas, sensoriales o mentales reducidas y las personas que no cuenten con la experiencia o el conocimiento necesarios pueden usar este aparato siempre y cuando lo hagan bajo supervisión o hayan recibido instrucciones sobre cómo usar el aparato en forma segura y entiendan los peligros que su uso implica.

Evite el riesgo de descargas eléctricas mortales y de incendios, para proteger a las personas de incendios, descarga eléctrica y lesiones.

- Si el cable de alimentación o el enchufe está dañado, deberá sustituirlo el fabricante, el servicio de mantenimiento que este designe o personas con una cualificación similar a fin de evitar todos los riesgos.
- Si el cable o el enchufe está dañado, no ponga en funcionamiento el aparato. Envíe el aparato al Club *Nespresso* o a un representante autorizado de *Nespresso*.
- Para desconectar el aparato, apague la máquina y luego extraiga el enchufe de la toma de corriente.
- Para evitar daños graves, nunca coloque el aparato encima o al lado de superficies calientes, como radiadores, fogones, hornos, hornillos de gas, llama abierta o

similares.

- No toque superficies calientes. Use manijas o perillas.
- Desenchufe el aparato antes de limpiarlo. Espere a que se enfríe antes de agregar o quitar piezas, y antes de limpiar el aparato.
- Nunca sumerja el cable, el enchufe, el aparato ni ninguna pieza de este en agua u otro líquido.
- La combinación de agua y electricidad es peligrosa y puede provocar descargas eléctricas mortales.
- No ponga nada que no sean las cápsulas especificadas en las aberturas; esto podría provocar un incendio o una descarga eléctrica.
- El uso de accesorios no recomendados por el fabricante puede ocasionar incendio, descargas eléctricas o lesiones.

Otras salvaguardias

Evite posibles daños durante la utilización del aparato.

- Riesgo de quemaduras por líquidos calientes. Si la máquina se abre por la fuerza, esto puede provocar salpicaduras de líquidos calientes y granos de café. Siempre trabaje el sistema de forma completa y nunca lo abra durante el funcionamiento.
- Tenga cuidado, la cápsula está caliente. Riesgo de quemaduras. Si una cápsula está bloqueada en el compartimiento de las cápsulas, apague la máquina y desconéctela antes de cualquier operación. Llame al Club *Nespresso* o al representante autorizado de *Nespresso* para obtener ayuda.

GUARDE ESTAS INSTRUCCIONES Entréguelas a cualquier usuario futuro. Este manual de instrucciones también está disponible como PDF en nespresso.com

Quando se usen aparatos eléctricos, siempre deben seguirse salvaguardias básicas importantes, entre ellas, las siguientes:

- Las medidas importantes de seguridad son parte del aparato. Lea atentamente las medidas importantes de seguridad que se suministran con el aparato antes del primer uso. Consérvelas en un lugar en el que las pueda encontrar para consultarlas en el futuro.
- Proteja el aparato de la luz solar directa, de las salpicaduras de agua y de la humedad.
- **ESTE APARATO ESTÁ DISEÑADO ÚNICAMENTE PARA USO DOMÉSTICO.**
- Es necesaria la supervisión estricta cuando el aparato es utilizado por niños o cerca de estos.
- Los niños no deben jugar con el aparato.
- El fabricante no asumirá ninguna responsabilidad y la garantía quedará anulada en caso de uso comercial, o manipulación o utilización inadecuada del aparato, por cualquier daño que resulte de su uso para otros propósitos,

manejo incorrecto, reparación por parte de personal no cualificado o incumplimiento de las instrucciones.

Evite el riesgo de descargas eléctricas mortales y de incendios, para proteger a las personas de incendios, descarga eléctrica y lesiones.

- En caso de emergencia: retire inmediatamente el enchufe de la toma de corriente.
- Solo enchufe el aparato en tomacorrientes adecuados, de fácil acceso y con conexión a tierra. Asegúrese de que la tensión de la fuente de energía sea la misma que la especificada en la placa indicadora. El uso de un voltaje o una frecuencia de electricidad incorrectos anula la garantía.
- El aparato solo se debe conectar después de la instalación.
- No tense el cable sobre bordes afilados; fíjelo o déjelo colgar.
- Mantenga el cable apartado del calor y la humedad.
- Si se requiere un prolongador, use solo un cable de alimentación con descarga a tierra, que tenga una sección transversal del conductor

ES Otras salvaguardias

con una entrada equivalente 14 AWG (2,08 mm²).

- Coloque siempre el aparato sobre una superficie horizontal, estable, dura, nivelada, que no permita la acumulación de agua debajo de la máquina.
- La superficie debe ser resistente al calor y a líquidos como agua, café, descalcificador o cualquier líquido similar.
- Desconecte el aparato de la toma eléctrica cuando no vaya a utilizarlo durante un tiempo prolongado.
- Desconecte el aparato tirando del enchufe; no tire del cable para evitar dañarlo.
- Nunca toque el cable con las manos mojadas.
- Nunca introduzca el aparato ni ninguna de sus partes en un lavavajillas.
- No abra el aparato. En su interior hay niveles de tensión peligrosos.
- No desarme el aparato.

Evite posibles daños durante la utilización del aparato.

- Nunca deje el aparato desatendido durante el funcionamiento.
- Se debe tener cuidado al enchufar

la máquina de café con el botón presionado, dado que expulsa el líquido restante mediante calor. Pueden salir pequeñas cantidades de vapor fuera de la máquina.

- No utilice el aparato si está dañado o si no funciona perfectamente. Retire inmediatamente el enchufe de la toma de corriente.
- Póngase en contacto con el Club *Nespresso* o con un representante autorizado para llevar a cabo una examinación, reparación o ajuste.
- Un aparato dañado puede causar descargas eléctricas, quemaduras e incendios.
- No coloque los dedos debajo la salida del café, debido al riesgo de quemaduras.
- No introduzca los dedos en el compartimento o el hueco de las cápsulas, debido al riesgo de lesiones.
- El agua podría fluir alrededor de la cápsula si las cuchillas no la perforan y dañar el aparato.
- Tenga cuidado de no causarse una lesión con las puntas filosas o de que no le queden los dedos atrapados cuando alcance el interior de la máquina.
- Tenga cuidado de los líquidos calientes cuando alcance el interior de la máquina.
- Nunca debe usarse una cápsula usada, dañada o deformada.
- Siempre llene el depósito de agua con agua limpia y bebible.
- No llene el depósito de agua en exceso.
- Vacíe el depósito de agua si no va a utilizar el aparato durante un período prolongado (p. ej., unas vacaciones).
- Cambie el agua del depósito si el aparato no se ha utilizado durante un fin de semana o un tiempo similar.
- No use el aparato sin haber colocado una taza en el nivel de soporte de taza adecuado y asegúrese de que el soporte de la taza esté en su lugar después de cualquier uso para evitar derramar líquidos en las superficies de alrededor.
- No utilice productos de limpieza agresivos ni disolventes.
- Utilice un trapo húmedo y un agente de limpieza suave para limpiar la superficie del aparato.
- No use un limpiador a vapor o presión para limpiar el aparato. Esto

dañará al aparato y puede originar un riesgo potencialmente mortal.

- Este aparato está diseñado para utilizar cápsulas de café *Nespresso* OriginalLine disponibles exclusivamente a través del Club *Nespresso* o de su representante autorizado de *Nespresso*.
- Para su seguridad, debe usar solo las piezas y los accesorios del aparato de *Nespresso* que estén diseñados para su aparato.
- Todos los aparatos *Nespresso* se someten a estrictos controles.
- Se realizan pruebas de confiabilidad a unidades seleccionadas en condiciones prácticas y en forma aleatoria. Algunas unidades pueden mostrar registros de uso previo.
- *Nespresso* se reserva el derecho a modificar las instrucciones sin previo aviso.

Instrucciones para el cable corto.

- El aparato se suministra con un cable conectado de una longitud menor a 4 1/2 pies (1,4 metros).
- Use el cable de alimentación suministrado con el dispositivo, sin cambio alguno. Es importante para la seguridad del usuario que

el aparato se utilice solo con un suministro eléctrico con descarga a tierra apropiada.

- a) Se suministrará un cable de suministro eléctrico corto o un cable de suministro eléctrico separable para disminuir los riesgos de enredarse o tropezar con un cable más largo.
- b) Hay prolongaciones disponibles; pueden usarse si se tiene cuidado al hacerlo.
- c) Si se usa un cable de suministro eléctrico separable o un prolongador:
 - 1) La capacidad de corriente del cable o del cable de alimentación eléctrica separable o de la prolongación debe ser por lo menos la misma del aparato.
 - 2) El aparato tiene descarga a tierra y solo debe usarse la prolongación que tenga descarga a tierra (tipo cable de 3 alambres).
 - 3) El cable largo se debe acomodar de forma tal que no cuelgue suelto desde la superficie de la mesa o mesada, donde alguien se podría tropezar con este o donde podrían tirar de él

los niños.

- El aparato tiene un enchufe con descarga a tierra (dos hojas y un pin redondeado).
- Para disminuir el riesgo de descarga eléctrica, este enchufe está diseñado para adaptarse a una toma con descarga a tierra únicamente de una dirección.
- Si el enchufe no calza completamente en la toma, revierta la posición del enchufe.
- Si aun así no calza, póngase en contacto con un electricista calificado.
- No intente modificar el enchufe de ninguna forma.
- No vierta agua ni ningún otro líquido en la unidad de escaldado.
- Mantenga al aparato, las cápsulas y los accesorios fuera del alcance de los niños.

Descalcificación

- El uso correcto del producto descalcificador *Nespresso* ayuda a garantizar un funcionamiento correcto de su máquina durante su vida útil, lo que hará que su café tenga la misma cantidad que el primer día.

ES Vista General de la Máquina

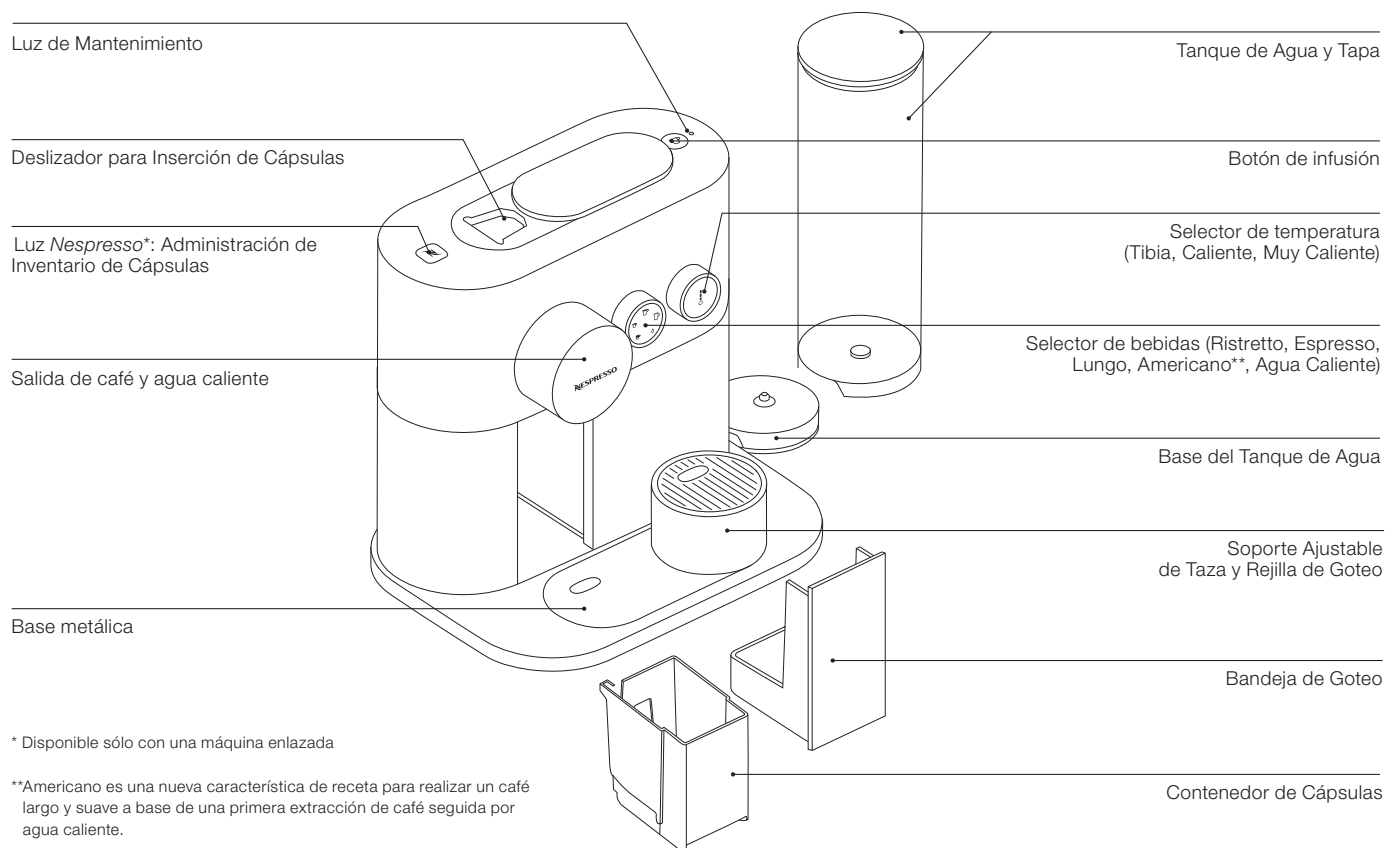

Descargue la aplicación

- 1 Descargue** la App *Nespresso*.
Si usted ya cuenta con ella, por favor actualice la App.



Para verificar la compatibilidad de su dispositivo, diríjase a www.nespresso.com

- 2 Inicie** la App.



- 3 Presione** el icono de la máquina.

Sincronización

- i** Por favor recuerde que el modo *Bluetooth®* debe ser activado antes en su smartphone o tablet.

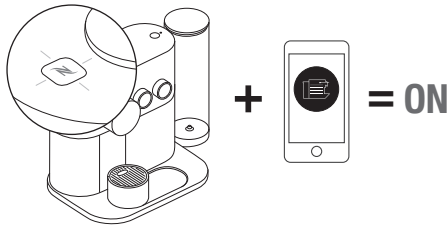

Quando la sincronización está **completada**, la Luz *Nespresso* parpadeará 3 veces.

Funciones de Conectividad

- Administración de Recetas
- Administración de inventario de cápsulas
- Programar una infusión de café
- Preparar ahora
- Notificaciones de mantenimiento
- Alerta de descalcificación
- Y más por ver a través de la App

ES Primer uso (o después de un periodo largo de inactividad)

⚠ **Lea en primer lugar las precauciones de seguridad** para evitar posibles riesgos de descarga eléctrica e incendio.

- 1 **Remueva** el agua del tanque y el contenedor de cápsulas para limpiarlos (ver la sección para cuidados de la máquina).

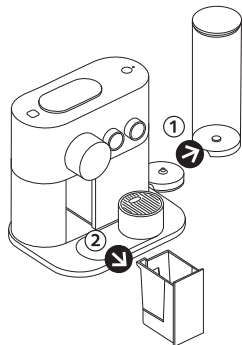

⚠ **Las partes removibles** no deben colocarse en máquinas lavavajillas.

- 2 **Ajuste la longitud del cable**, guarde el exceso debajo de la máquina y vuelva a asegurar el cable en su lugar. Asegúrese de que la máquina esté en posición vertical.

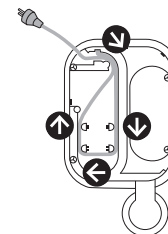

- 3 **Enchufe la máquina** a la red eléctrica.

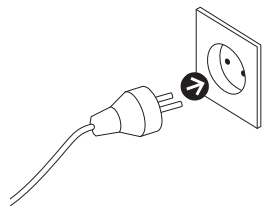

- 4 **Llene el tanque de agua** con agua potable y fresca.

- 5 **Coloque el tanque de agua** en la base, asegurando que está correctamente ensamblado y coloque la charola de goteo en el contenedor de cápsulas en sus posiciones.

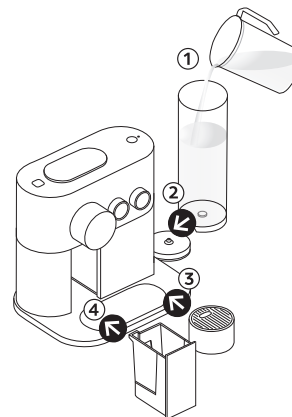

- 6 **Encienda la máquina** oprimiendo el botón de infusión, moviendo el botón selector de bebidas o abriendo el deslizador para la inserción de cápsulas. El selector de temperatura parpadeará. El calentamiento toma aproximadamente 30 segundos. Cuando el selector de temperatura deje de parpadear la máquina estará lista.

- 7 Para conectar su máquina** por favor siga las instrucciones en la secciones "Adquiera la App" y "Sincronización" en página 37.

Múltiples dispositivos pueden ser conectados en su máquina *Nespresso Expert* sólo si utilizan un solo número de miembro del Club. Para conectar estos dispositivos adicionales por favor siga las mismas instrucciones que en las secciones "Adquiera la App" y "Sincronización".

- 8 Antes de preparar café por primera vez**, asegúrese de purgar su máquina de la siguiente manera:

1. Coloque un contenedor debajo de la salida de café y agua caliente.
2. Cierre el deslizador de inserción de cápsulas, seleccione la medida Lungo en el selector de medidas. Si el proceso no comienza en el primer intento y la luz de mantenimiento permanece encendida, presione nuevamente el botón Selector de bebidas.
3. Repita 3 veces.
4. Seleccione el icono de agua caliente y presione el boton de Selector de bebidas. Si el proceso no comienza en el primer intento y la luz de mantenimiento permanece encendida, presione nuevamente el botón Selector de bebidas.
5. Repita 2 veces.
6. Vacíe la charola de goteo.

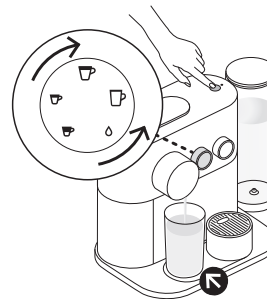

Apagando su máquina

Apague la máquina girando el selector de temperatura en contra de las manecillas del reloj hasta que la temperatura alcance 0. La luz parpadeará durante 5 segundos antes de apagarse.

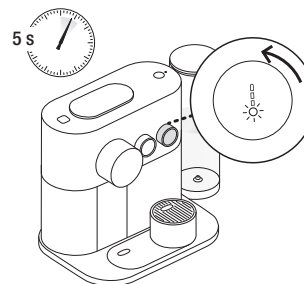



Preparo regular de café

i El calentamiento tarda aproximadamente 30 segundos. Durante el calentamiento, usted puede seleccionar cualquier preparación de café y presionar el botón de infusión. El café entonces fluirá automáticamente cuando la máquina se encuentre lista.

1 Llene el tanque de agua con agua potable y fresca.

Coloque una taza debajo de la salida de café.

2 Para colocar un recipiente de cristal alto, deslice el soporte de la taza sobre la base metálica de la máquina.

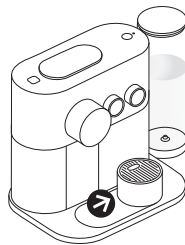

i Para asegurar las condiciones higiénicas es altamente recomendable cambiar el agua después de un periodo prolongado de no usarse así como no reusar las cápsulas usadas.

i La temperatura más alta establecida es **Muy Caliente**, le recomendamos utilizar una taza con asa.

3 Abra el deslizador, inserte una cápsula y cierre el deslizador.

	Ristretto (25 ml)
	Espresso (40 ml)
	Lungo (110 ml)
	Americano (25 ml de café; 125 ml de agua caliente)
	Agua caliente (200 ml)

Para seleccionar su receta, gire el selector de bebidas hasta la bebida deseada. A continuación, seleccione la temperatura deseada girando el selector. Pulse el botón de infusión en la parte superior de la máquina. Después el café fluirá.

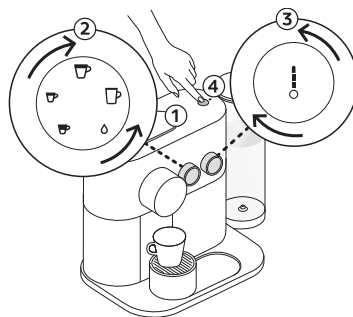

4 La preparación se detendrá automáticamente. La cápsula se expulsará automáticamente después de 10 segundos.

- 5 Para completar manualmente** su bebida, presione el botón de infusión dentro de los 10 segundos posteriores a finalizar la preparación. Para completar con agua usted puede agregarla manualmente seleccionando el icono de agua en el botón de bebida. Por favor tome en cuenta que la temperatura no se puede cambiar durante la extracción.



10 s

- 6 Para detener el flujo del café,** presione el botón de infusión o desplace ligeramente el deslizador hacia la parte derecha de la máquina. Por favor tome en cuenta que un complemento manual no es posible en este caso.



- 7 Para cambiar el tamaño de taza seleccionado** durante la infusión, seleccione el nuevo botón de café deseado. La máquina automáticamente se detendrá si el volumen de café extraído es mayor que el nuevo tamaño de café deseado.



Programación del Volumen de Agua

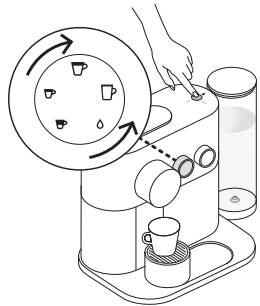

Cualquier botón de café puede ser programado:

	Botón Ristretto: de 15 ml a 30 ml
	Botón Espresso: de 30 ml a 70 ml
	Botón Lungo: de 70 ml a 130 ml
	Americano: café de 15 ml a 110 ml, agua caliente de 25 ml a 300 ml
	Agua caliente de 50 ml a 300 ml

→ Para programar volúmenes de Ristretto, Espresso y Lungo:

1. Asegúrese de que la máquina se encuentre encendida.
2. Abra el deslizador e inserte una cápsula.
3. Cierre el deslizador.
4. Seleccione el café deseado, presione y mantenga presionado el botón de infusión.
5. Suelte el botón cuando el volumen de café deseado sea alcanzado.
6. El botón de infusión destellará 3 veces como confirmación.

→ Para programar volumen del Americano:

1. Seleccione la receta Americano, presione y mantenga presionado el botón de infusión hasta que el nivel de café deseado sea alcanzado.
2. Presione de nuevo y mantenga presionado hasta que el nivel de agua deseado sea alcanzado.
3. El botón de infusión destellará 1 vez como confirmación.
4. Los niveles de agua y café ahora están guardados.

→ Para programar volumen de agua caliente:

1. Seleccione el botón de agua caliente, presione y mantenga presionado el botón de infusión hasta que el nivel de agua deseado sea alcanzado.
2. El volumen de agua ahora está guardado.

ES Cuidados de la máquina

⚠ **Nunca sumerja** la máquina o parte de ella en agua o en cualquier otro líquido.



⚠ **No use** ningún solvente fuerte o abrasivo, esponjas o crema limpiadora. No coloque en el lavavajillas.

i Para asegurar las condiciones higiénicas es altamente recomendable vaciar y limpiar el contenedor de cápsulas y la charola de goteo.

1 **Remover la tapa** y el tanque de agua y límpielos con un paño húmedo y detergente libre de aromas; enjuague con agua tibia o caliente.

2 **Seque todas** las partes del tanque de agua con una toalla, tela o papel, fresco y limpio, y volver a colocar todas las piezas.

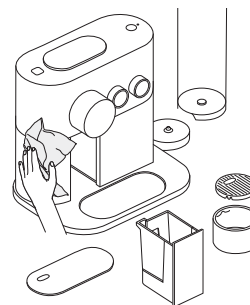

3 **Limpie la superficie** de la máquina, **incluso debajo de la rejilla metálica**, con un paño húmedo y detergente inoloro.

Si la luz de mantenimiento está encendida y el selector de bebidas parpadea - el tanque de agua no tiene agua suficiente.

- Rellene el tanque con agua fresca y potable dentro de 90 segundos. Si no realiza la extracción en ese tiempo la cápsula será expulsada y se cancelará la preparación.
- Si el proceso no comienza al primer intento, presione el botón selector de bebidas nuevamente.

Si la luz de mantenimiento está encendida y el selector de bebidas está deshabilitado El contenedor de cápsulas y/o la charola de goteo no están insertadas correctamente o bien falta colocarlos: reinserte el contenedor de cápsulas y la charola de goteo y coloquelos en su posición original.

0

El contenedor de cápsulas está lleno: vacíe el contenedor de cápsulas y la charola de goteo y coloquelos nuevamente en su posición original.

Refiérase a la sección Solución de Problemas para mayor guía.

Entrar al modo de configuración







Para entrar al modo de configuración:

- Asegure que la máquina está APAGADA y el deslizador para inserción de cápsulas está cerrado.
- Presione el botón selector de bebidas por 6 segundos - los dos selectores destellarán para confirmar que está en modo configuración.
- Seleccione la medida de la bebida correspondiente.
- Presione el botón selector de bebidas.
- Refiérase a la sección relevante de modo de configuración para mayor detalle y guía.

Para salir del modo de configuración:

- Abra el deslizador para inserción de cápsulas o espere 30 segundos para que la máquina automáticamente regrese al modo de stand-by.

Opciones de modo de configuración:

-  Ristretto: descalcificación
-  Espresso: vaciar el sistema
-  Lungo: restablecer los ajustes de fábrica
-  Americano: ajuste dureza del agua
-  Agua caliente: ajuste el modo de ahorro de energía.
-  Todas las Luces encendidas: active / desactive *Bluetooth®*

ES Modo de configuración: Concepto de Ahorro de Energía

 La máquina pasará al modo apagado de forma automática tras 9 minutos de no utilizarla.

- 1 Para cambiar el Modo APAGADO Automático:
- Entrar al modo de configuración y seleccionar el icono de agua caliente [▲].
 - Presione el botón de infusión para confirmar.
 - Utilice el selector de temperatura para escoger el tiempo deseado.
 - Confirme presionando el botón de infusión.

Usted puede ahora programar otros Modos de APAGADO Automático:

-  ➔ 9 minutos
-  ➔ 30 minutos
-  ➔ 2 horas
-  ➔ 8 horas

El icono seleccionado parpadeará dos veces para confirmar que el cambio se ha hecho y luego la máquina se apagará.



Modo de configuración: Restablecer Ajustes de Fábrica

i Si restablece los ajustes de fábrica, esto cancelará la sincronización y la administración del inventario de cápsulas, y restablecerá el nivel de dureza del agua.

Los Ajustes de Fábrica son:

1. Ristretto (25 ml), Espresso (40 ml), Lungo (110 ml), Americano (125 ml de agua caliente, 25 ml de café).
O seleccione ícono de gota para agua caliente (200 ml).
2. Modo Apagado Automático después de 9 minutos.
3. La dureza del agua programada de forma predeterminada es dura.
4. Ningún dispositivo sincronizado.

Para hacerlo a través de su máquina:

- Entre a modo de configuración.
- Seleccione el ícono de taza Lungo.
- Presione el boton selector de bebida, el ícono de taza Lungo parpadeará para confirmación.
- Para confirmar seleccione 1 en el botón selector de temperatura ↓ y presione el botón seleccionador de bebidas.
- Para salir seleccione 0 en el botón de temperatura ↓ y presione el boton seleccionador de bebidas.
- Todas las luces parpadearán como confirmación.



Modo de configuración: *Bluetooth*[®]

Modo de configuración: *Bluetooth*[®]

- Entre a modo de configuración.
- Gire el boton Selector de bebidas hasta que todos los iconos estén encendidos, presione el Selector de bebidas y todos los iconos parpadearán.
- Para activar el *Bluetooth*[®] seleccione 1 en el botón selector de temperatura ↓ y presione el botón seleccionador de bebidas.
- Para desactivar el *Bluetooth*[®] seleccione 0 en el botón de temperatura ↓ y presione el boton seleccionador de bebidas.
- El boton Seleccionador de bebidas parpadeará para confirmar.

i Note que el *Bluetooth*[®] está activado por default en la máquina.

ES Modo de configuración: Vaciar el Sistema antes de un periodo de inactividad o para evitar la congelación

⚠ Vapor puede emerger de la salida.

i ¡La máquina estará bloqueada por 10 minutos después del modo de vaciado!

1 Retire el tanque de agua. Coloque un recipiente debajo de la salida del café. Retire, vacíe y coloque de nuevo la bandeja de goteo.

2 Asegúrese que la máquina está APAGADA, y el deslizador cerrado.

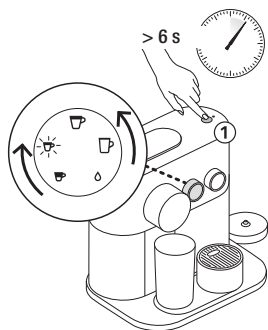

3 Entre al modo de configuración:

- Entre al modo de configuración.
- Seleccione el icono de Espresso.
- Presione el botón seleccionador de bebidas. El icono de Espresso parpadeará como confirmación.
- Para comenzar el vaciado presione 1 en el botón Seleccionador de temperatura ↓ y presione el Seleccionador de bebidas.
- Para salir del modo de configuración seleccione 0 en el Seleccionador de temperatura ↓ y presione el Seleccionador de bebidas.
- Cuando haya terminado el procedimiento, limpie la charola de goteo y el soporte de la taza.
- La máquina se apagará de manera automática cuando esté vacía.



Modo de configuración: Dureza del agua

ES

La **dureza del agua puede** ser comprobada con la banda de prueba de dureza de agua disponible en la primera página del manual de usuario. Para entrar en el modo de dureza de agua:

- Entre al modo de configuración.
- Seleccione el icono de Americano.
- Presione el boton seleccionador de bebidas. El icono de Americano parpadeará como confirmación.
- Para comenzar el vaciado presione 1 en el botón Seleccionador de temperatura y presione.
- La máquina saldrá del modo de configuración y se apagará.

Dureza del Agua*

	App.	fH	dH	CaCO ₃	Descalcificar despues de:*	
					Tazas ☕ (40 ml)	
	Nivel 0	< 5	< 3	< 50 mg/l	4 000	fH Grado Francés
	Nivel 1	> 7	> 4	> 70 mg/l	3 000	dH Grado Alemán
	Nivel 2	> 13	> 7	> 130 mg/l	2 000	CaCO ₃ Carbonato de calcio
	Nivel 3	> 25	> 14	> 250 mg/l	1 500	
	Nivel 4	> 38	> 21	> 380 mg/l	1 000	

* En la App, se puede ajustar la dureza del agua en cualquier momento bajo "Estado del agua".

 **Un uso frecuente** de la función Americano o agua caliente puede derivar en una notificación de descalcificación más temprana.

ES Modo de configuración: Descalcificación

www.nespresso.com/descaling

⚠ **Lea las precauciones de seguridad** en el paquete de descalcificación y consulte la tabla para la frecuencia de uso. La solución descalcificante puede ser perjudicial. Evite el contacto con los ojos, la piel y las superficies. Por favor, revise la tabla en la sección "Dureza del Agua" que indica la frecuencia de descalcificación necesaria para el desempeño óptimo de su máquina, basado en la dureza del agua. Para cualquier pregunta adicional que tenga con respecto a la descalcificación, póngase en contacto con el Club *Nespresso*.

i Para salir del modo de descalcificación antes de la validación final con el selector de temperatura, abra el deslizador o la máquina se colocará en el modo de espera automáticamente después de 30 segundos.

i Duración 20 minutos aproximadamente.

1 Vacíe la bandeja de goteo y el contenedor de cápsulas usadas.

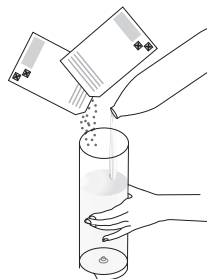

2 Llene el tanque de agua con 2 unidades de descalcificante *Nespresso* líquido y añada agua potable hasta el nivel máximo.

3 Coloque un recipiente (volumen mínimo: 1.2 L) debajo de la salida del café.

- 4 Para entrar en el modo de descalcificación:** Asegúrese que la máquina esté APAGADA y el deslizador cerrado. Presione el botón de infusión durante 6 segundos - ambos selectores destellarán como confirmación. En el selector de recetas, seleccione el ícono Ristretto, presione el botón de infusión para validar la selección. Después, en el selector de temperatura, seleccione el nivel alto "1" para confirmar o el nivel más bajo "0" para cancelar, presione el botón de infusión para validar la elección. El ícono Ristretto destellará para confirmar que usted está en el modo de descalcificación.

i El ícono de Ristretto destellará durante el proceso completo de descalcificación. La Luz de Mantenimiento se mantendrá encendida mientras la máquina procede automáticamente. La Luz de Mantenimiento destellará cuando alguna acción manual sea requerida.

⚠ Esté consciente que pueden ocurrir salpicaduras durante el proceso de descalcificación.

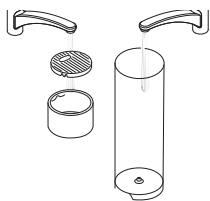

- 6 Vacíe y enjuague** el tanque de agua, la bandeja de goteo y el soporte de taza completamente para evitar cualquier residuo.

- 7 Llene el depósito de agua** con 1.2 L agua potable fresca.

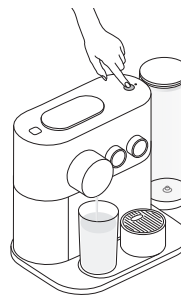

- 5 Pulse** el botón de infusión para iniciar el ciclo de descalcificación; el agente descalcificador fluirá a través de las salidas de café y agua caliente. Si la máquina se detiene y la luz de mantenimiento parpadea, remueva y vacíe la bandeja de goteo y colóquela de nuevo. Presione el botón de infusión de nuevo. La máquina se detendrá cuando el tanque de agua se encuentre vacío.

i El proceso de descalcificación puede detenerse en el momento en que usted lo desee presionando el Selector de Bebida (por ejemplo: para vaciar y colocar de nuevo en el contenedor) Continúe presionando el botón Seleccionador de bebida nuevamente.

- 8 Pulse el botón de infusión** para empezar a enjuagar la máquina, la bomba empezará a funcionar. La máquina se detendrá automáticamente cuando el tanque de agua esté vacío. Remueva y vacíe la bandeja de goteo y colóquela de nuevo. La máquina se APAGARÁ automáticamente cuando el proceso de descalcificación finalice. La máquina ahora se encuentra lista para su uso.

i Si la Luz de Mantenimiento continúa destellando después de enjuagar significa que menos de 1.2 L de agua fueron añadidos. Repita el paso 7.

ES Solución de Problemas

 Los videos están disponibles en la App y en www.nespresso.com - Ir a la sección "Servicios"

Sincronización no tuvo éxito.	<ul style="list-style-type: none"> - Compruebe que esté activado el <i>Bluetooth</i>® en el smartphone o tablet. - Verifique la compatibilidad del smartphone o tablet con la máquina (vea la página 37). 	<ul style="list-style-type: none"> - Asegúrese que el smartphone o tablet esté colocado dentro de la distancia máxima (distancia máxima 20 cm) durante la sincronización. - Asegúrese de NO ENCENDER cualquier microondas cerca de la máquina durante la sincronización.
Si desea desincronizar su máquina, a través de la App.	<ul style="list-style-type: none"> - Ir en la App "Nombre", haga clic en "Estado de la máquina", a continuación, haga clic en "Desincronizar esta máquina". - Haga clic en "Desincronizar este dispositivo" para confirmar la desincronización. 	<ul style="list-style-type: none"> - Nota: en caso de desincronizar nuevamente esta máquina, se perderán todas las configuraciones y especificaciones y la máquina se reiniciará con los ajustes de fábrica.
No hay luz en los botones de café.	<ul style="list-style-type: none"> - La máquina se apaga automáticamente. Véase el apartado "Modo de Ahorro de Energía". 	<ul style="list-style-type: none"> - Compruebe la red eléctrica: enchufe, voltaje, fusible.
Sin café, sin agua, flujo inusual de café.	<ul style="list-style-type: none"> - Compruebe que el tanque de agua esté correctamente posicionado, si está vacío, llene con agua potable. 	<ul style="list-style-type: none"> - Descalcifique si es necesario.
El café no está lo suficientemente caliente.	<ul style="list-style-type: none"> - Precaliente la taza. 	<ul style="list-style-type: none"> - Descalcifique la máquina si es necesario.
El deslizador no cierra completamente o la máquina no empieza la preparación.	<ul style="list-style-type: none"> - Vacíe el recipiente de las cápsulas. 	<ul style="list-style-type: none"> - Compruebe que ninguna cápsula esté bloqueada dentro de la máquina. (Nota: No ponga los dedos dentro de la máquina)
Fuga de agua (agua debajo de la máquina).	<ul style="list-style-type: none"> - Desconecte la máquina. - Vacíe la bandeja si está llena y remueva toda el agua debajo de la máquina. Entonces conecte la máquina nuevamente. 	<ul style="list-style-type: none"> - Si el problema continúa, llame al Club <i>Nespresso</i>.
Luz de Mantenimiento está ENCENDIDA.	<ul style="list-style-type: none"> - Cuando la luz de mantenimiento parpadee cada 4 segundos se requiere descalcificar. 	<ul style="list-style-type: none"> - Si el problema continúa, llame al Club <i>Nespresso</i>.
Luz <i>Nespresso</i> está ENCENDIDA.	<ul style="list-style-type: none"> - Significa que su almacén de cápsulas está vacío. Puede ordenar cápsulas vía la App o en el sitio web de <i>Nespresso</i>. 	
El botón de temperatura parpadea rápidamente.	<ul style="list-style-type: none"> - Significa que la máquina está sobrecalentándose o está en un ambiente por debajo de los 0°C. - Espere a que todos los botones se apaguen, lo cual tomará unos minutos. Durante este tiempo la máquina no puede usarse. 	<ul style="list-style-type: none"> - Si el problema continúa, llame al Club <i>Nespresso</i>.
El flujo de agua o de café no se detiene ni siquiera pulsando el botón de infusión.	<ul style="list-style-type: none"> - Suavemente mueva el deslizador hacia la parte posterior de la máquina para detener el flujo. 	<ul style="list-style-type: none">  El flujo de agua caliente siempre se detiene poco tiempo después de pulsar el botón de infusión para detener. Este es un comportamiento normal, no buscar en solución de problemas.
Sin flujo de café, el agua va directamente a la bandeja de goteo (a pesar de la cápsula insertada).	<ul style="list-style-type: none"> - Jale el deslizador para asegurar que esté cerrada. 	<ul style="list-style-type: none"> - Si el problema continúa, llame al Club <i>Nespresso</i>.
La máquina cambia a modo APAGADO.	<ul style="list-style-type: none"> - Para ahorrar energía la máquina cambiará a modo APAGADO después de 9 minutos sin uso. - Véase el apartado "Modo de Ahorro de Energía". 	<ul style="list-style-type: none"> - Presione uno de los botones de café para cambiar al "modo ENCENDIDO" o abra el deslizador.

Contacte al Club Nespresso

ES

Como podemos no haber previsto todos los usos de su electrodoméstico, si necesita cualquier información adicional, en caso de problemas o simplemente para pedir consejo, llame al Club Nespresso o su representante autorizado de Nespresso.

Los datos de contacto para su Club Nespresso o su representante Nespresso autorizado pueden encontrarse en la carpeta «Bienvenido a Nespresso» en la caja de la máquina o en nespresso.com

Disposición y protección del medio ambiente

Este electrodoméstico cumple con la Directiva Europea 2012/19/CE. El equipo y materiales de empaque contienen materiales reciclables.

Su electrodoméstico contiene materiales que pueden ser recuperados o pueden ser reciclables. La separación de los residuos restantes en diversos tipos facilita el reciclaje de materias primas valiosas. Deje el electrodoméstico en un punto de recolección. Puede obtener información sobre la eliminación con sus autoridades locales. Para saber más acerca de la estrategia de sostenibilidad de Nespresso, ir a www.nespresso.com/positive

Garantía

De'Longhi garantiza este producto contra todos los defectos de materiales y de fabricación por un periodo de un año a partir de la fecha de compra. Durante este periodo, De'Longhi reparará o sustituirá, según su criterio, todo producto defectuoso sin cargo alguno para el propietario. Los productos de sustitución o las piezas reparadas tendrán una garantía que cubrirá el plazo restante de la garantía inicial o bien de seis meses, el periodo que sea más largo de los dos. Esta garantía limitada no se aplicará a los defectos resultantes de un accidente, un uso incorrecto, un mantenimiento defectuoso o el desgaste normal. Salvo en la medida en que esté previsto por la legislación en vigor, los términos de esta garantía limitada no excluyen, restringen ni modifican los derechos legales obligatorios relativos a la compra del producto, y les son complementarios. Si cree que su producto es defectuoso, póngase en contacto con nespresso.com para obtener la dirección a la que hay que enviar o llevar la máquina para su reparación.

De'Longhi Canada Inc.
3275 Argentia Road, Unit 101
Mississauga, Ontario L5N 0G1



EN350
by Nespresso

