

NESPRESSO®

* Ma machine

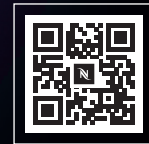

My
Machine*

DeLonghi

Lattissima Touch



EN - FR 4-31

DE - IT 32-59



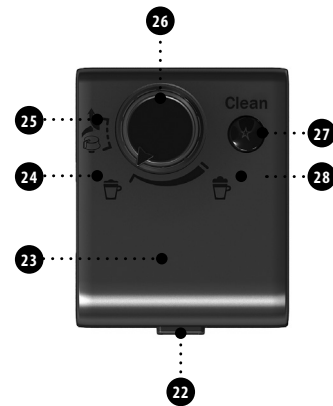
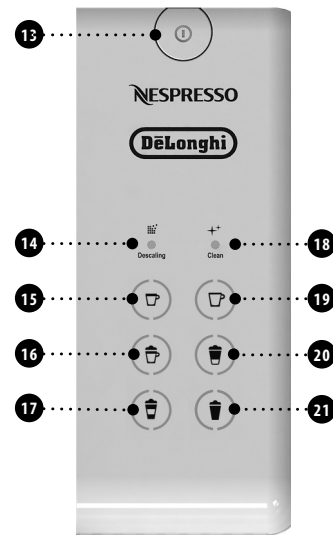
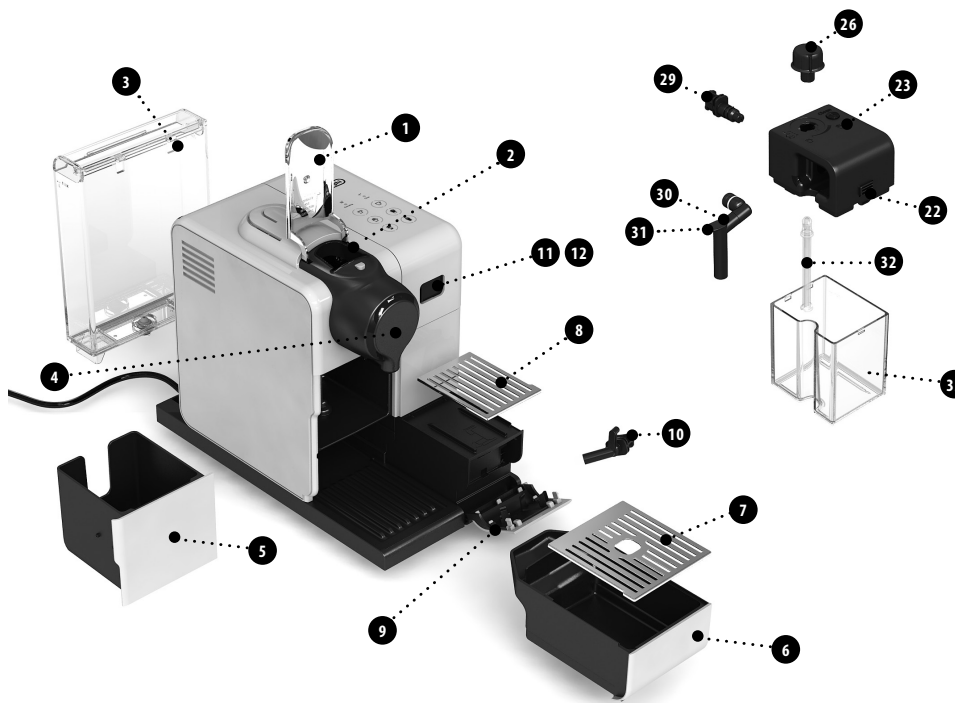





Overview of machine/ Vue d'ensemble de la machine

- ❶ Machine without Rapid Cappuccino System/
Machine sans le Rapid Cappuccino System
- ❷ Machine with Rapid Cappuccino System (for Cappuccino)/
Machine avec le Rapid Cappuccino System
(pour les Cappuccinos)
- ❸ Machine with Rapid Cappuccino System
(for Latte Macchiato and Creamy Latte)/
Machine avec le Rapid Cappuccino System
(pour les Latte Macchiato et Creamy Latte)
- ❹ Lever/Levier
- ❺ Capsule compartment /Compartiment à capsule
- ❻ Water tank (0.9 L) /Réservoir d'eau (0.9 L)
- ❼ Coffee outlet /Sortie Café
- ❽ Used capsule container /Bac à capsules usagées
- ❾ Drip tray (push inside for Latte Macchiato glass)/
Bac d'égouttage (pousser vers l'intérieur pour
les verres à Latte Macchiato)
- ❿ Left grid /Grille gauche
- ⓫ Right grid /Grille droite
- ⓬ Descaling pipe storage door (pull to open)/
Compartiment pour l'embout de détartrage (tirer pour ouvrir)
- ⓭ Descaling pipe /Embout de détartrage
- ⓮ Steam connector door /Volet du connecteur vapeur
- ⓯ Steam connector /Connecteur vapeur

Tactile beverage buttons/ Touches tactiles de sélection boisson

- ❶ ON/OFF button /Interrupteur général (ON/OFF)
- ❷ Espresso 40 ml /Espresso 40 ml
- ❸ Cappuccino /Cappuccino
- ❹ Latte Macchiato /Latte Macchiato
- ❺ Lungo 110 ml /Lungo 110 ml
- ❻ Creamy Latte /Creamy Latte
- ❼ Warm milk froth /Mousse de lait chaude

Alert/Alerte

- ❶ "Descaling" : descaling alert refer to section "Descaling" /
"Descaling" : alerte détartrage
(se référer au paragraphe "détartrage")
- ❷ "Clean" : milk system cleaning alert refer to section
"Preparing Cappuccino" /
"Clean" : nettoyage du système Cappuccino
(se référer au paragraphe "préparer un Cappuccino")

Rapid Cappuccino System (R.C.S.)/ Rapid Cappuccino System (R.C.S.)

- ❶ Lid detach button /Bouton de retrait du couvercle
- ❷ Milk container Lid /Couvercle du réservoir à lait
- ❸ Milk froth density: MIN /Indicateur de mousse min.
- ❹ Position for milk froth regulator knob (insertion/removal) /
Position du bouton de réglage de la mousse de lait
(insérer/sortir)
- ❺ Milk froth regulator knob /
Bouton de réglage de la mousse de lait
- ❻ CLEAN : Rinsing button /
CLEAN : Bouton de rinçage
- ❼ Milk froth density: MAX /Indicateur de mousse max.
- ❽ Rapid Cappuccino System connector /
Connecteur du Rapid Cappuccino System
- ❾ Milk spout /Buse à lait
- ❿ Milk Spout Lever /Levier de la buse à lait
- ⓫ Milk aspiration tube /Tube d'aspiration du lait
- ⓬ Milk container (0.35 L) /Réservoir à lait (0.35 L)

Nespresso is an exclusive system creating the ultimate Espresso, time after time. Our Nespresso machines are equipped with an extraction system that guarantees up to 19 bar pressure. Each parameter has been calculated with great precision to ensure that all the aromas from each capsule can be extracted, to give the coffee body and create an exceptionally thick and smooth crema.

Nespresso est un système incomparable offrant un Espresso parfait, tasse après tasse. Toutes les machines Nespresso sont équipées d'un système d'extraction unique à très haute pression (jusqu'à 19 bars). Chaque paramètre est calculé avec précision pour exprimer la totalité des arômes de chaque capsule, donner du corps au café et lui offrir une crema* d'une densité et d'une onctuosité exceptionnelles.

* crema: mousse de café

CONTENT/CONTENT

 **CAUTION:** when you see this sign, please refer to the safety precautions to avoid possible harm and damage.

 **INFORMATION:** when you see this sign, please take note of the advice for the correct and safe usage of your coffee machine.

 **AVERTISSEMENT:** lorsque ce symbole apparaît, veuillez consulter les consignes de sécurité pour éviter d'éventuels dangers et dommages.

 **INFORMATION:** lorsque ce symbole apparaît, veuillez prendre connaissance du conseil pour une utilisation sûre et conforme de votre appareil.

OVERVIEW / VUE D'ENSEMBLE	3	HAND WASHING OF RAPID CAPPUCCINO SYSTEM (R.C.S.) /	
SAFETY PRECAUTIONS / CONSIGNES DE SÉCURITÉ	6	LAVAGE À LA MAIN DU RAPID CAPPUCCINO SYSTEM (R.C.S.)	21
PACKAGING CONTENT / CONTENU DE L'EMBALLAGE	12	RESTORING QUANTITY TO FACTORY SETTINGS / RÉTABLIR LES RÉGLAGES USINE	22
FIRST USE OR AFTER A LONG PERIOD OF NON-USE / PREMIÈRE UTILISATION		FACTORY SETTINGS / RÉGLAGES USINE	23
OU APRÈS UNE LONGUE PÉRIODE DE NON-UTILISATION	13	DÉSCALING / DÉTARTRAGE	24
COFFEE PREPARATION / PRÉPARATION CAFÉ	15	WATER HARDNESS SETTING / RÉGLAGE DE LA DURETÉ D'EAU	26
ASSEMBLING / DISASSEMBLING OF RAPID CAPPUCCINO SYSTEM (R.C.S.) /		EMPTYING THE SYSTEM BEFORE A PERIOD OF NON-USE, FOR FROST PROTECTION	
MONTAGE/DÉMONTAGE DU RAPID CAPPUCCINO SYSTEM (R.C.S.)	15	OR BEFORE A REPAIR / VIDANGE DE LA MACHINE AVANT UN TEMPS SANS	
PREPARING CAPPUCCINO-LATTE MACCHIATO-CREAMY LATTE-WARM MILK FROTH /		UTILISATION, POUR LA PROTECTION CONTRE LE GEL OU AVANT UNE	
PRÉPARATION DU CAPPUCCINO-LATTE MACCHIATO-CREAMY LATTE-MOUSSE DE		RÉPARATION	27
LAIT CHAUDE	16	AUTOMATIC POWER OFF / ARRÊT AUTOMATIQUE	28
PROGRAMMING COFFEE QUANTITY /		TROUBLESHOOTING / DÉPANNAGE	29
PROGRAMMER LA QUANTITÉ DE CAFÉ	19	SPECIFICATIONS / SPÉCIFICATIONS	30
PROGRAMMING QUANTITY FOR CAPPUCCINO-LATTE MACCHIATO-CREAMY LATTE-		DISPOSAL AND ECOLOGICAL CONCERNS / MISE AU REBUT ET PROTECTION DE	
WARM MILK FROTH / PROGRAMMER LA QUANTITÉ DE CAPPUCCINO-LATTE		L'ENVIRONNEMENT	31
MACCHIATO-CREAMY LATTE-MOUSSE DE LAIT CHAUDE	20	CONTACT THE NESPRESSO CLUB/ CONTACTEZ LE CLUB NESPRESSO	31
DAILY CARE / ENTRETIEN QUOTIDIEN	21	WARRANTY / GARANTIE	31

SAFETY PRECAUTIONS



CAUTION / WARNING



ELECTRICAL DANGER



DISCONNECT DAMAGED SUPPLY CORD



CAUTION HOT SURFACE

⚠ CAUTION: the safety precautions are part of the appliance. Read them carefully before using your new appliance for the first time. Keep them in a place where you can find and refer to them later on.

⚠ CAUTION: when you see this sign, please refer to the safety precautions to avoid possible harm and damage.

ℹ INFORMATION: when you see this sign, please take note of the advice for the correct and safe usage of

your appliance.

- The appliance is intended to prepare beverages according to these instructions.
- Do not use the appliance for other than its intended use.
- This appliance has been designed for indoor and non-extreme temperature conditions use only.
- Protect the appliance from direct sunlight effect, prolonged water splash and humidity.
- This is a household appliance only. It is not intended to be used in: staff kitchen areas in shops, offices and other working environments; farm houses; by clients in hotels, motels and other residential type environments; bed and breakfast type environments.
- This appliance may be used by children of at least 8 years of age, as long as they are supervised and have been given instructions about using the appliance safely and are fully aware of the dangers involved. Cleaning and user maintenance shall not be made by children unless they are older than 8 and they are supervised by an adult.
- Keep the appliance and its cord out of reach of children under 8 years of age.
- This appliance may be used by persons with reduced physical, sensory or mental capabilities, or whose experience or knowledge is not sufficient, provided they are supervised or have received instruction to use the device safely and understand the dangers.
- Children shall not use the device as a toy.
- The manufacturer accepts no responsibility and the warranty will not apply for any commercial use, inappropriate handling or use of the appliance, any damage resulting from use for other purposes, faulty operation, non-professionals' repair or failure to comply with the instructions.



Avoid risk of fatal electric shock and fire

- In case of an emergency:

immediately remove the plug from the power socket.

- Only plug the appliance into suitable, easily accessible, earthed mains connections. Make sure that the voltage of the power source is the same as that specified on the rating plate. The use of an incorrect connection voids the warranty.

The appliance must only be connected after installation



- Do not pull the cord over sharp edges, clamp it or allow it to hang down.
- Keep the cord away from heat and damp.
- If the supply cord or the plug are damaged, they must be replaced by the manufacturer, its service agent or similarly qualified persons, in order to avoid all risks.
- If the supply cord or the plug are damaged, do not operate the appliance. Return the appliance to the *Nespresso* Club or to a *Nespresso* authorized representative.
- To avoid hazardous damage,

- never place the appliance on or beside hot surfaces such as radiators, stoves, ovens, gas burners, open flame, or similar.
- Always place it on a horizontal, stable and even surface. The surface must be resistant to heat and fluids, like water, coffee, descaler or similar.
- Disconnect the appliance from the mains when not in use for a long period. Disconnect by turning the machine off, pulling out the plug and not by pulling the cord itself or the cord may become damaged.
- Before cleaning and servicing, remove the plug from the mains socket and let the appliance cool down.
- Never touch the cord with wet hands.
- Never immerse the appliance or part of it in water or other liquid.
- Never put the appliance or part of it in a dishwasher, except the Rapid Cappuccino System (R.C.S.).
- Electricity and water together is dangerous and can lead to fatal electrical shocks.

- Do not open the appliance. Hazardous voltage inside!
- Do not put anything into any openings. Doing so may cause fire or electrical shock!
- The use of accessory attachments not recommended by the manufacture may result in fire, electric shock or injury to persons.

Avoid possible harm when operating the appliance

- Never leave the appliance unattended during operation.
- Do not use the appliance if it is damaged or not operating perfectly. Immediately remove the plug from the power socket. Contact the *Nespresso* Club or *Nespresso* authorized representative for examination, repair or adjustment.
-  A damaged appliance can cause electrical shocks, burns and fire.
- Always completely close the lever and never lift it during operation. Scalding may occur.
- Do not put fingers under coffee outlet, risk of scalding.

- Do not put fingers into capsule compartment or the capsule shaft. Danger of injury!
-  Do not touch surfaces that become hot during and after operation and descaling: descaling pipe and milk spout. Use handles or knobs.
- If coffee volumes higher than 150 ml are programmed: let the machine cool down for 5 minutes before making the next coffee. Risk of overheating!
- Water could flow around a capsule when not perforated by the blades and damage the appliance.
- Never use an already used, a damaged or deformed capsule.
- If a capsule is blocked in the capsule compartment, turn the machine off and unplug it before any operation. Call the *Nespresso* Club or *Nespresso* authorized representative.
- Coffee-maker shall not be placed in a cabinet when in use.
-  Heating element surface is subject to residual heat after use.
- Fill the water tank only with fresh and potable water.
- Empty water tank if the appliance will not be used for an extended time (holidays, etc.).
- Replace water in water tank when the appliance is not operated for a weekend or a similar period of time.
- Do not use the appliance without the drip tray and drip grid to avoid spilling any liquid on surrounding surfaces.
- Do not use any strong cleaning agent or solvent cleaner. Use a damp cloth and mild cleaning agent to clean the surface of the appliance.
- To clean machine, use only clean cleaning tools.
- When unpacking the machine, remove the plastic film and dispose.
- This appliance is designed for *Nespresso* coffee capsules available exclusively through the *Nespresso* Club or your *Nespresso* authorized representative.
- All *Nespresso* appliances pass stringent controls. Reliability tests

EN

under practical conditions are performed randomly on selected units. This can show traces of any previous use.

FR

- *Nespresso* reserves the right to change instructions without prior notice.

Descaling

- *Nespresso* descaling agent, when used correctly, helps ensure the proper functioning of your machine over its lifetime and that your coffee experience is as perfect as the first day.

⚠ CAUTION: the descaling solution can be harmful. Avoid contact with eyes, skin and surfaces. *Nespresso* descaling agent has been specifically developed for *Nespresso* machines; the use of any other unsuitable descaling agent may lead to machine component damage or an insufficient descaling process. For any additional questions you may have regarding descaling, please contact your *Nespresso* Club.

SAVE THESE INSTRUCTIONS

Pass them on to any subsequent user. This instruction manual is also available as a PDF at nespresso.com

CONSIGNES DE SÉCURITÉ



ATTENTION / AVERTISSEMENT



DANGER ÉLECTRIQUE DÉBRANCHER



LE CORDON D'ALIMENTATION ENDOMMAGÉ



ATTENTION! SURFACE CHAUDE

⚠ AVERTISSEMENT: les consignes de sécurité font partie de l'appareil. Veuillez les lire attentivement avant d'utiliser votre nouvel appareil. Gardez-les dans un endroit où vous pourrez les retrouver et vous y référer ultérieurement.

⚠ AVERTISSEMENT: lorsque ce symbole apparaît, veuillez consulter les mesures de sécurité pour

éviter d'éventuels dangers et dommages.

ⓘ INFORMATION: lorsque ce symbole apparaît, veuillez prendre connaissance du conseil pour une utilisation sûre et conforme de votre appareil.

- Cet appareil est destiné à préparer des boissons conformément à ces instructions.
- N'utilisez pas l'appareil pour d'autres usages que ceux prévus.
- Cet appareil a été conçu seulement pour un usage intérieur, pour un usage dans des conditions de températures non extrêmes.
- Protégez votre appareil des effets directs des rayons du soleil, des éclaboussures d'eau et de l'humidité.
- Cet appareil est uniquement destiné à un usage domestique. Il n'est pas conçu pour être utilisé dans: les espaces cuisines des magasins, bureaux et d'autres environnement de travail; les fermes; par les clients dans

les hôtels, motels ou d'autres environnements résidentiels; des environnements type bed & breakfast.

- Cet appareil peut être utilisé par des enfants âgés d'au moins 8 ans, à condition qu'ils bénéficient d'une surveillance ou qu'ils aient reçu des instructions quant à l'utilisation de l'appareil en toute sécurité et qu'ils comprennent bien les dangers encourus. Le nettoyage et l'entretien par l'utilisateur ne doivent pas être effectués par des enfants, à moins qu'ils ne soient âgés de plus de 8 ans et qu'ils soient sous la surveillance d'un adulte.
- Conservez l'appareil et son câble hors de portée des enfants âgés de moins de 8 ans.
- Cet appareil peut être utilisé par des personnes dont les capacités physiques, sensorielles ou mentales sont réduites ou dont l'expérience ou les connaissances ne sont pas suffisantes, à condition qu'ils bénéficient d'une surveillance ou qu'ils aient

reçu des instructions quant à l'utilisation de l'appareil en toute sécurité et qu'ils comprennent bien les dangers encourus.

- Les enfants ne doivent pas utiliser l'appareil comme un jouet.
- Le fabricant décline toute responsabilité et la garantie ne s'appliquera pas en cas d'usage commercial, d'utilisations ou de manipulations inappropriées, de dommages résultant d'un usage incorrect, d'un fonctionnement erroné, d'une réparation par un non professionnel ou du non respect des instructions.

Évitez les risques d'incendie et de choc électrique fatal

- En cas d'urgence: débranchez immédiatement l'appareil de la prise électrique.
- Branchez l'appareil uniquement à des prises adaptées, facilement accessibles et reliées à la terre. Assurez-vous que la tension de la source d'énergie soit la même que celle indiquée sur la plaque signalétique. L'utilisation d'un



branchement inadapté annule la garantie.

L'appareil doit être connecté uniquement après l'installation

- Ne tirez pas le cordon d'alimentation sur des bords tranchants, attachez-le ou laissez-le pendre.
- Gardez le cordon d'alimentation loin de la chaleur et de l'humidité.
- Si le cordon d'alimentation ou la prise sont endommagés, ils doivent être remplacés par le fabricant, son service après-vente ou des personnes de même qualification, afin d'éviter tous risques.
- Si le cordon d'alimentation ou la prise sont endommagés, ne faites pas fonctionner l'appareil, afin d'éviter tout danger. Retournez votre appareil au Club *Nespresso* ou à un revendeur *Nespresso* agréé.
- Afin d'éviter de dangereux dommages, ne placez jamais l'appareil sur ou à côté de surfaces chaudes telles que les radiateurs, les cuisinières, les fours, les brûleurs à gaz, les feux nus, ou des sources de chaleur similaires.
- Placez-le toujours sur une surface horizontale, stable et régulière. La surface doit être résistante à la chaleur et aux fluides comme: l'eau, le café, le détartrant ou autres.
- Débranchez l'appareil de la prise électrique lorsqu'il n'est pas utilisé pendant une période prolongée. Débranchez la machine en l'éteignant et en tirant sur la fiche et non sur le cordon d'alimentation afin de ne pas l'endommager.
- Avant le nettoyage et l'entretien de votre appareil, débranchez-le de la prise électrique et laissez-le refroidir.
- Ne touchez jamais le fil électrique avec des mains mouillées.
- Ne plongez jamais l'appareil, en entier ou en partie, dans l'eau ou dans d'autres liquides.
- Ne mettez jamais l'appareil ou une partie de celui-ci dans un lave-vaisselle, excepté le Rapid Cappuccino System (R.C.S.).

- L'électricité et l'eau ensemble sont dangereux et peuvent conduire à des chocs électriques mortels.
- N'ouvrez pas l'appareil. Voltage dangereux à l'intérieur.
- Ne mettez rien dans les ouvertures. Cela pourrait provoquer un incendie ou un choc électrique!
- L'utilisation d'accessoires non recommandés par le fabricant peut entraîner un incendie, un choc électrique ou des blessures.

Évitez les dommages possibles lors de l'utilisation de l'appareil

- Ne laissez jamais l'appareil sans surveillance pendant son fonctionnement.
 - N'utilisez pas l'appareil s'il est endommagé ou ne fonctionne pas parfaitement. Débranchez-le immédiatement de la prise électrique. Contactez le Club *Nespresso* ou un revendeur *Nespresso* agréé, pour la réparation ou le réglage de votre appareil.
-  Un appareil endommagé peut provoquer des chocs électriques, brûlures et incendies.
 - Refermez toujours bien complètement le levier et ne le soulevez jamais pendant le fonctionnement, des brûlures peuvent se produire.
 - Ne mettez pas vos doigts sous la sortie café, il y a un risque de brûlure.
 - Ne mettez pas vos doigts dans le compartiment à capsules ou dans le bac de récupération des capsules. Risque de blessure!
 -  Ne touchez pas les surfaces rendues chaudes durant ou après une préparation ou un détartrage: l'embout de détartrage et la buse à lait. Utilisez les poignées ou boutons.
 - Si la quantité de café programmée excède 150 ml; laissez la machine refroidir pendant 5 minutes avant de préparer un autre café. Risque de surchauffe!
 - L'eau peut s'écouler autour d'une capsule, quand celle-ci n'a pas été perforée par les lames, et

endommager l'appareil.

- N'utilisez jamais une capsule usagée, endommagée ou déformée.
- Si une capsule est bloquée dans le compartiment à capsules, éteignez l'appareil et débranchez-le avant toute opération. Appelez le Club *Nespresso* ou un revendeur *Nespresso* agréé.
- La machine à café ne doit pas être placée dans un endroit clos pendant son utilisation.
-  Après utilisation, les surfaces chaudes peuvent être soumises à une chaleur résiduelle.
- Remplissez toujours le réservoir avec de l'eau potable et fraîche.
- Videz le réservoir d'eau si l'appareil n'est pas utilisé pendant une durée prolongée (vacances etc...).
- Remplacez l'eau du réservoir d'eau quand l'appareil n'est pas utilisé pendant un week-end ou une période de temps similaire.
- N'utilisez pas l'appareil sans le bac d'égouttage et sa grille afin d'éviter de renverser du liquide sur les surfaces environnantes.
- Ne nettoyez jamais votre appareil avec un produit d'entretien ou un solvant. Utilisez un chiffon humide et un détergent doux pour nettoyer la surface de l'appareil.
- Pour nettoyer la machine, utilisez seulement des chiffons propres.
- Lors du déballage de l'appareil, retirez le film plastique et jetez-le.
- Cet appareil est conçu pour des capsules de café *Nespresso* disponibles exclusivement via le Club *Nespresso* ou votre revendeur *Nespresso* agréé.
- Tous les appareils *Nespresso* sont soumis à des contrôles sévères. Des tests de fiabilité, dans des conditions réelles d'utilisation, sont effectués au hasard sur des unités sélectionnées. Certains appareils peuvent donc montrer des traces d'une utilisation antérieure.
- *Nespresso* se réserve le droit de modifier sans préavis la notice d'utilisation.

Détartrage

- Lorsqu'il est utilisé correctement, le détartrant *Nespresso*, permet d'assurer le bon fonctionnement de votre appareil tout au long de sa vie et vous permet de maintenir une expérience café aussi parfaite qu'au premier jour.

⚠ AVERTISSEMENT: la solution de détartrage peut être nocive. Évitez le contact avec les yeux, la peau et les surfaces. Le produit de détartrage *Nespresso* est spécialement conçu pour les machines *Nespresso* ; l'utilisation de tout autre produit risquerait d'endommager les composants de la machine ou de ne pas la détartrer suffisamment. Pour toute autre question relative au détartrage, veuillez contacter le *Nespresso* Club.

CONSERVEZ LES INSTRUCTIONS SUIVANTES

**Transmettez-les aux
utilisateurs ultérieurs.
Ce manuel d'instruction
est également disponible
en version PDF sur
[nespresso.com](https://www.nespresso.com)**

EN

PACKAGING CONTENT/CONTENU DE L'EMBALLAGE

FR



Coffee machine
Machine à café



User manual
Mode d'emploi



Care of Rapid Cappuccino System leaflet
Instruction pour l'entretien du
Rapid Cappuccino System



Nespresso capsule tasting gift
Coffret de dégustation
de capsules *Nespresso*



"Welcome to *Nespresso* folder"
Pochette de bienvenue *Nespresso*

FIRST USE OR AFTER A LONG PERIOD OF NON-USE

PREMIÈRE UTILISATION OU APRÈS UNE LONGUE PÉRIODE DE NON-UTILISATION

EN

FR

⚠ CAUTION: first read the safety precautions to avoid risks of fatal electrical shock and fire.

⚠ AVERTISSEMENT: commencez par lire les consignes de sécurité pour éviter les risques de décharges électriques mortelles et d'incendie.



1. When unpacking the machine, remove the plastic film and dispose from both left grid and right grid, and machine panels.
1. Quand vous déballez la machine, retirez le film plastique des grilles d'égouttage gauche et droite et des panneaux de la machine.

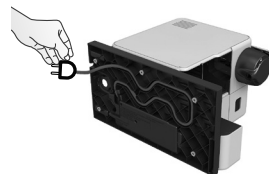

2. Remove the water tank, drip tray, and capsule container. Adjust the cable length and store the excess in the cable guide under the machine.
2. Retirez le réservoir d'eau, le bac à égouttage et le bac à capsules usagées. Réglez la longueur du câble en utilisant le logement prévu à cet effet sous la machine.

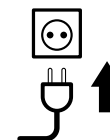

3. Put the machine in upright position, plug machine into mains.
3. Placez la machine en position verticale, branchez-la à la prise électrique.



4. The water tank can be carried by its cover.
4. Le réservoir d'eau peut être porté par son couvercle.

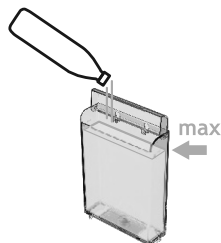

5. Rinse the water tank before filling with potable water up to maximum level.
5. Rincez le réservoir d'eau avant de le remplir d'eau potable jusqu'au niveau maximum.



6. Switch the machine on. For the first 2 seconds, the automatic power off and water hardness setting are indicated with steady light.
6. Allumez la machine. Pendant les 2 premières secondes les touches lumineuses indiquent les réglages enregistrés pour l'arrêt automatique et la dureté d'eau.



EN FIRST USE OR AFTER A LONG PERIOD OF NON-USE
 FR PREMIÈRE UTILISATION OU APRÈS UNE LONGUE PÉRIODE DE NON-UTILISATION

How to read automatic power off and water hardness settings/Comment connaître les réglages enregistrés pour l'arrêt automatique et la dureté d'eau:

Automatic power off, refer to page 28
Réglage de l'arrêt automatique, voir page 28

– Espresso for 8 h/Esspresso pour 8 h
 – Cappuccino for 30 min/
 Cappuccino pour 30 min
 – Latte Macchiato 9 min /
 Latte Macchiato pour 9 min

Water hardness settings, refer to page 26
Réglage de la dureté de l'eau, voir page 26

– Lungo: level 0
 Lungo: niveau 0
 – Creamy Latte: level 1 / Creamy Latte: niveau 1
 – Warm milk froth: level 2 /
 Lait chaud: niveau 2
 – Warm milk froth + Lungo: level 3 /
 Lait chaud + Lungo: niveau 3
 – Warm milk froth + Creamy Latte: level 4 /
 Lait chaud + Creamy Latte: niveau 4



After the first 2 seconds, the machine heats up for approximately 25 seconds (blinking lights). Machine ready is indicated by steady lights.
 Après les 2 premières secondes, la machine chauffe pendant environ 25 secondes (touches clignotantes). La machine est prête lorsque la lumière des touches est fixe.



- 7. Rinsing:** place a container under coffee outlet and press the lungo button. Repeat three times.
7. Rinçage: placez un récipient sous la sortie café et appuyez sur la touche Lungo. Répétez trois fois cette opération.
- i INFORMATION:** machines are fully tested after being produced. Some traces of coffee powder could be found in rinsing water.
i INFORMATION: toutes nos machines sont entièrement testées après avoir été fabriquées. Des traces de poudre de café peuvent être visibles dans l'eau de rinçage.

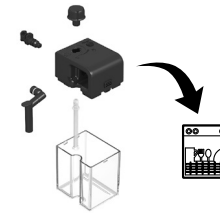

- 8. Disassemble the Rapid Cappuccino System (R.C.S.) and clean all 6 components in the upper level of your dishwasher. In case a dishwasher is not available, refer to the "Hand Washing of Rapid Cappuccino System (R.C.S.)" section. After reassemble and re-attach the R.C.S. to the machine, use the "Clean" button before preparing milk beverage.**
8. Démontez les 6 pièces du Rapid Cappuccino System (R.C.S.) et placez tous les éléments dans le tiroir supérieur du lave-vaisselle. Si vous ne disposez pas d'un lave-vaisselle, se référer à la section lavage à la main du Rapid Cappuccino System (R.C.S.). Après avoir remonté le R.C.S. et l'avoir reconnecté à la machine, utilisez le bouton "Clean" avant toute préparation à base de lait.
- i INFORMATION:** refer to "Assembling/Disassembling of Rapid Cappuccino System" section (refer to page 15).
i INFORMATION: voir section Montage/Démontage du Rapid Cappuccino System, à la page 15.

COFFEE PREPARATION/PRÉPARATION CAFÉ

EN

FR

NOTE: during heat up, you can press any coffee buttons. The coffee will then flow automatically when the machine is ready.

NOTE: durant le chauffage de la machine, vous pouvez appuyer sur n'importe quelle touche café. Le café s'écoulera automatiquement dès que la machine sera prête.



1. Lift the lever completely and insert the capsule.

1. Levez le levier complètement et insérez la capsule.



2. Close the lever and place a cup under the coffee outlet.

2. Fermez le levier et placez une tasse sous la sortie café.

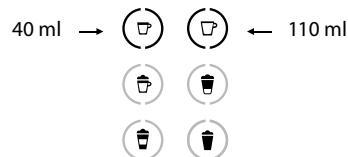

3. Press the Espresso (40 ml) or the Lungo (110 ml) button. Preparation will stop automatically. To stop the coffee flow or top up your coffee, press again.

3. Appuyez la touche Espresso (40 ml) ou Lungo (110 ml). La préparation s'arrêtera automatiquement. Pour arrêter l'écoulement de votre café ou pour rallonger votre café, appuyez à nouveau.



4. Take the cup. Lift and close the lever to eject the capsule into the used capsule container.

4. Prenez la tasse. Levez et fermez le levier pour éjecter la capsule dans le bac à capsules usagées.

ASSEMBLING/DISASSEMBLING OF RAPID CAPPUCCINO SYSTEM (R.C.S.) MONTAGE/DÉMONTAGE DU RAPID CAPPUCCINO SYSTEM (R.C.S.)

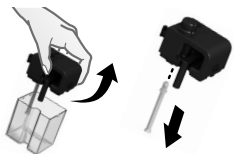

1. Remove the milk container lid and unplug milk aspiration tube.

1. Retirez le couvercle du réservoir à lait et retirez le tuyau d'aspiration de lait.



2. Remove the milk froth regulator knob by turning it until  and pulling it up.

2. Retirez le bouton de réglage de mousse en le tournant jusqu'à  et tirez-le.

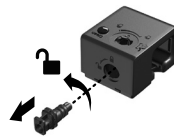

3. Remove Rapid Cappuccino System connector by unlocking it from  to  and pulling it off.

3. Retirez le connecteur du Rapid Cappuccino System en le déverrouillant de  à  et le tirant ensuite.



4. Remove the milk spout by pulling it off.

4. Retirez la buse à lait en la tirant.

EN

PREPARING CAPPUCCINO-LATTE MACCHIATO-CREAMY LATTE-WARM MILK FROTH

FR

PRÉPARATION DU CAPPUCCINO-LATTE MACCHIATO-CREAMY LATTE-MOUSSE DE LAIT CHAUDE

i INFORMATION: for a perfect milk froth, use skimmed or semi-skimmed milk at refrigerator temperature (about 4° C).

i INFORMATION: pour une mousse parfaite, utilisez du lait écrémé ou demi-écrémé à température du réfrigérateur (environ 4° C).

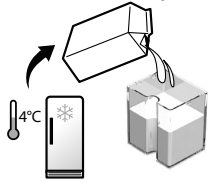

1. Fill the milk container with desired quantity of milk.

1. Remplissez le réservoir à lait avec la quantité de lait souhaité.

i INFORMATION: when the milk container is empty, before refilling, thoroughly rinse it and the milk aspiration tube with potable water.

i INFORMATION: lorsque le réservoir de lait est vide, avant de le remplir, rincez le abondamment avec de l'eau potable ainsi que le tuyau d'aspiration de lait.



2. Close the milk container.
2. Fermez le réservoir à lait.



3. Open the steam connector door by sliding it to the right.
3. Ouvrez le volet du connecteur vapeur en le faisant coulisser vers la droite.



4. Connect the Rapid Cappuccino System to the machine.

4. Connectez le Rapid Cappuccino System à la machine.



5. Machine heats up for approximately 15 seconds (blinking lights).

5. La machine chauffe pendant approximativement 15 sec. (les touches lumineuses clignotent).



6. Lift the lever completely and insert the capsule.

6. Levez le levier complètement et insérez la capsule.

i INFORMATION: only for Cappuccino, Latte Macchiato and Creamy Latte. Skip this step when preparing Warm milk froth only.

i INFORMATION: seulement en cas de préparation de Cappuccino, Latte Macchiato et Creamy Latte. Ignorez cette étape en cas de préparation de mousse de lait chaude.

PREPARING CAPPUCCINO-LATTE MACCHIATO-CREAMY LATTE-WARM MILK FROTH

PRÉPARATION DU CAPPUCCINO-LATTE MACCHIATO-CREAMY LATTE-MOUSSE DE LAIT CHAUDE

EN

FR



7. Close the lever, place a Cappuccino cup or a Latte Macchiato glass under the coffee outlet and adjust milk spout position by lifting it up to the right level.

7. Fermez le levier et placez une tasse Cappuccino ou un verre à Latte Macchiato sous la sortie café et ajuster la position de la buse de lait.

i **INFORMATION:** pour le Cappuccino, le Latte Macchiato et Creamy Latte, l'écoulement commence après quelques secondes et s'arrêtera automatiquement. Pour la mousse de lait chaude, seulement de la mousse de lait coulera.



8. Adjust the milk froth regulator knob according to the volume of froth you want.
8. Ajustez le bouton de réglage de la mousse de lait au volume de mousse souhaité.

i **NOTE:** do not overturn the milk froth regulator. Overturned position is for inserting/removing dial for cleaning.

i **NOTE:** ne tournez pas complètement le bouton de réglage. Cette position sert à retirer le bouton pour le nettoyage.



10. At the end of the preparation, the "CLEAN" ☆ shines orange.

10. A la fin de la préparation la touche Clean ☆ s'illumine en orange.

i **INFORMATION:** rinse the milk system after each use.

i **INFORMATION:** rincez le système à lait après chaque utilisation.



9. Press the Cappuccino, Macchiato, Creamy Latte or Warm milk froth button.

9. Presser la touche Cappuccino, Macchiato, Creamy Latte ou mousse de lait chaude.



11. Lift and close the lever to eject the capsule into the used capsule container. Place a container under milk spout.

11. Levez et fermez le levier pour éjecter la capsule dans le bac à capsules usagées. Placez un récipient sous la buse à lait.

EN

PREPARING CAPPUCCINO-LATTE MACCHIATO-CREAMY LATTE-WARM MILK FROTH

FR

PRÉPARATION DU CAPPUCCINO-LATTE MACCHIATO-CREAMY LATTE-MOUSSE DE LAIT CHAUDE



12. Press and hold the "CLEAN" ☆ button until machine stops pumping automatically. Rinsing process lasts approximately 16 seconds. "CLEAN" ☆ blinks. Milk system rinsing process starts and hot water combined with steam flows through the milk spout.

12. Pressez et maintenez la touche «CLEAN» ☆ jusqu'à ce que la machine s'arrête automatiquement. Le rinçage dure environ 16 secondes. «CLEAN» ☆ clignote. Le rinçage du système lait commence, de l'eau chaude et de la vapeur s'écoulent par la buse à lait.



13. When the rinsing process is finished, the "CLEAN" ☆ alert is resumed.

13. Lorsque le rinçage est terminé, l'alerte «CLEAN» ☆ s'éteint.

14. Disconnect the R.C.S. from machine and place it immediately in the refrigerator. Close the machine steam connector door.

14. Déconnectez le R.C.S. de la machine et placez-le immédiatement dans le réfrigérateur. Fermez la porte d'accès au connecteur vapeur.

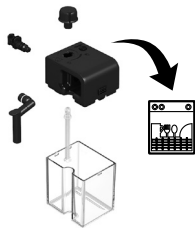

15. After each use, disassemble the Rapid Cappuccino System, and clean all components in the upper side of your dishwasher. In case a dishwasher is not available, refer to section Hand washing of Rapid Cappuccino System (R.C.S.).

15. Après chaque utilisation, démontez le Rapid Cappuccino System, et lavez tous les composants dans le panier supérieure de votre lave-vaisselle. Si vous ne disposez pas d'un lave-vaisselle, référez-vous à la section Lavage à la main du Rapid Cappuccino System (R.C.S.).

ⓘ INFORMATION: refer to section "Assembling/Disassembling of Rapid Cappuccino system (R.C.S.)".

ⓘ INFORMATION: référez-vous à la section «Montage/Démontage du Rapid Cappuccino System (R.C.S.)».

⚠ CAUTION: this milk should not be kept for more than 2 days in the refrigerator. In the case the milk container is kept outside refrigerator for longer than 2 hours, disassemble the R.C.S. and clean all components (refer to dishwashing or hand washing recommendations).

⚠ AVERTISSEMENT: le lait ne doit pas être conservé plus de 2 jours dans le réfrigérateur. Si le réservoir à lait est conservé en dehors du réfrigérateur pendant plus de 2 heures, démontez le R.C.S. et nettoyez tous les composants (voir les recommandations de lavage au lave-vaisselle et lavage à la main).

PROGRAMMING COFFEE QUANTITY

PROGRAMMER LA QUANTITÉ DE CAFÉ

EN

FR

INFORMATION: follow the step 1-2 of section "coffee preparation".

INFORMATION: suivre les instructions 1-2 du paragraphe «Préparer un café».

NOTE: please refer to factory settings section for min/max programmable quantities.

NOTE: référez-vous au paragraphe «Réglages usine» pour connaître les quantités programmables min. et max.

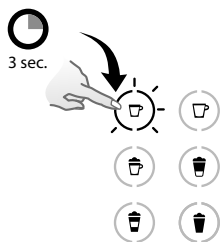

1. Touch and hold Espresso or Lungo button for at least 3 sec to enter the programming mode. Brewing starts. Button blinks fast: programming mode.

1. Appuyez et maintenez appuyée la touche Espresso ou Lungo pendant au moins 3 sec. pour entrer dans le mode programmation. L'écoulement commence. En mode programmation les touches clignotent rapidement.

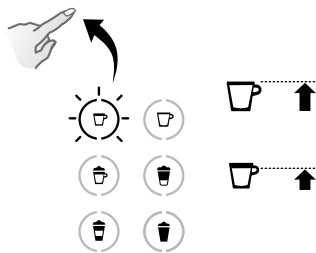

2. Release button when desired volume is reached.

2. Relâchez la touche lorsque la quantité désirée est obtenue.



3. Water volume is now stored for the next coffee preparations. Button blinks 3 times to confirm the new water volume.

3. Le volume d'eau est maintenant programmé pour les prochaines préparations de café. La touche programmée clignote 3 fois pour confirmer la nouvelle programmation.

EN

PROGRAMMING QUANTITY FOR CAPPUCCINO-LATTE MACCHIATO-CREAMY LATTE-WARM MILK FROTH

FR

PROGRAMMER LA QUANTITÉ DE CAPPUCCINO-LATTE MACCHIATO-CREAMY LATTE-MOUSSE DE LAIT CHAUDE

1 **INFORMATION:** follow the steps 1-8 of section "Preparing Cappuccino, Latte Macchiato or Creamy Latte".

1 **INFORMATION:** suivez les instructions 1 à 8 du paragraphe «Préparer un Cappuccino, un Latte Macchiato ou Creamy Latte».

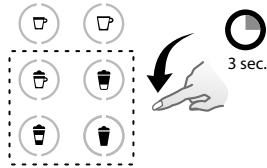

1. Touch and hold Cappuccino/Latte Macchiato/Creamy Latte/ Warm milk froth button for at least 3 sec. Milk frothing starts. Button blinks fast: programming mode.

1. Appuyez et maintenez appuyée la touche Cappuccino/Latte Macchiato/Creamy Latte/Mousse de lait chaude pendant au moins 3 sec. La préparation de mousse de lait commence. En mode programmation les touches clignotent rapidement.

1 **NOTE:** please refer to "Factory settings" section for min/max programmable quantities.

1 **NOTE:** référez-vous au paragraphe «Réglages usine» pour connaître les quantités programmables min. et max.

1 **NOTE:** sequence between coffee and milk depends on the chosen recipe.

1 **NOTE:** pour le Creamy Latte, il faut d'abord mettre le café puis la mousse de lait.

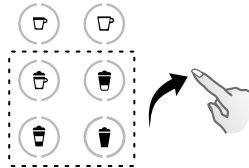

2. Release button when desired milk froth volume is reached. Button still blinks fast: programming mode. (Cappuccino/Latte Macchiato/Creamy Latte). When programming the Warm milk froth beverage, the programming ends here.

2. Relâchez la touche lorsque la quantité de mousse de lait désirée est obtenue, les touches clignotent (Cappuccino/ Latte Macchiato/Creamy Latte). Si vous programmez la touche Mousse de Lait le réglage est terminé.

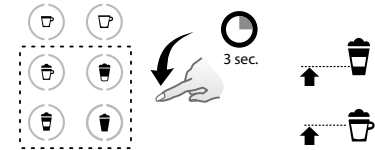

3. Touch and hold the same button. Brewing starts. Release button when desired coffee volume is reached. Recipe volume is now stored for the next preparations. Button blinks 3 times to confirm the new water volume.

3. Appuyez et maintenez appuyée la même touche. L'écoulement café commence. Relâcher le bouton lorsque la quantité de café est atteinte. La quantité de la recette est maintenant programmée pour les prochaines préparations. La touche programmée clignote 3 fois pour confirmer la nouvelle programmation.

1 **NOTE:** the milk froth volume depends on the kind of milk that is used, its temperature and the position of the milk regulator knob.

1 **NOTE:** le volume de mousse de lait dépend de la qualité de lait choisie, de sa température et de la position du sélecteur de mousse.

DAILY CARE

ENTRETIEN QUOTIDIEN

ⓘ INFORMATION: do not use any strong cleaning agent or solvent cleaner. Use a clean damp cloth and mild cleaning agent to clean the surface of the machine. Do not put any machine components in dishwasher, except the Rapid Cappuccino System components.

ⓘ INFORMATION: n'utilisez pas des produits de nettoyage agressifs ou à base de solvants. Utilisez un chiffon humide et un agent nettoyant doux pour nettoyer la surface de la machine. Ne lavez aucun composant de la machine au lave-vaisselle, excepté les composants du Rapid Cappuccino System.

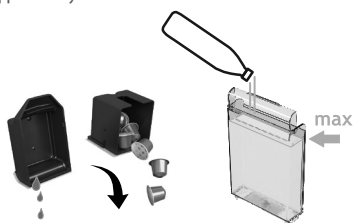

1. Remove drip tray, capsule container. Empty and rinse. Remove water tank. Empty, rinse it before filling with fresh potable water.

1. Retirez la grille d'égouttage et le bac à capsules. Videz-le et rincez-le. Retirez le réservoir d'eau. Videz-le, rincez-le avant de le remplir avec de l'eau potable fraîche.



2. Lift and close the lever to eject the capsule into the used capsule container. Place a container under coffee outlet and press the Lungo button to rinse.
2. Levez et fermez le levier pour éjecter la capsule dans le bac à capsules usagées. Placez un récipient sous la sortie café, appuyez sur la touche Lungo pour rincer.



3. Clean the coffee outlet with a clean damp cloth. Clean the machine surface using a clean damp cloth.
3. Nettoyez la sortie café à l'aide d'un chiffon propre et humide. Nettoyez la machine à l'aide d'un chiffon propre et humide.

HAND WASHING OF RAPID CAPPUCCINO SYSTEM (R.C.S.)

LAVAGE À LA MAIN DU RAPID CAPPUCCINO SYSTEM (R.C.S.)

ⓘ INFORMATION: when a dishwasher is not available, the R.C.S. components can be washed by hand. In that case, the procedure must be performed daily for a maximum efficiency.

ⓘ INFORMATION: en l'absence de lave-vaisselle, les composants du R.C.S. peuvent être lavés à la main. Dans ce cas, le nettoyage doit être réalisé quotidiennement pour une meilleure efficacité.

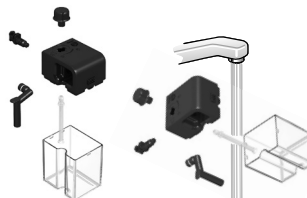

1. Disassemble the Rapid Cappuccino System. Refer to "Assembling/Disassembling of Rapid Cappuccino section system (R.C.S.)", rinse all parts with warm/hot potable water.
1. Démontez le Rapid Cappuccino System. Référez-vous à la section "Montage/Démontage du Rapid Cappuccino System (R.C.S.)", rincez toutes les pièces avec de l'eau potable chaude.

EN

HAND WASHING OF RAPID CAPPUCCINO SYSTEM (R.C.S.)

FR

LAVAGE À LA MAIN DU RAPID CAPPUCCINO SYSTEM (R.C.S.)

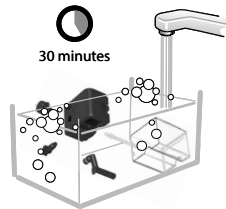

2. Soak all components in warm/hot potable water together with mild/soft detergent for at least 30 minutes and rinse thoroughly with warm/hot potable water. Do not use strong odor mild/soft detergents.

2. Laissez tremper tous les composants dans de l'eau potable chaude mélangée à un détergent doux pendant minimum 30 minutes puis rincez abondamment avec de l'eau potable chaude. N'utilisez pas de détergent fortement odorant.



3. Clean the interior of the Milk tank with mild/soft detergent and rinse with warm/ hot potable water. Do not use abrasive material that might damage the surface of the equipment.

3. Nettoyez l'intérieur du réservoir à lait avec du détergent doux puis rincez avec de l'eau potable chaude. N'utilisez pas d'abrasif qui pourrait endommager la surface de la pièce.

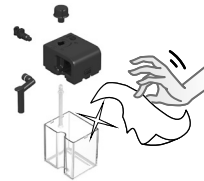

4. Dry all parts with a fresh and clean towel, cloth or paper and reassemble.

4. Séchez toutes les pièces avec une serviette propre, un chiffon ou du papier et remontez l'ensemble.



5. After reassemble and re-attach the RCS to the machine, use the "Clean" button before preparing milk beverage.

5. Après avoir remonté le R.C.S. et l'avoir reconnecté à la machine, utilisez le bouton "Clean" avant toute préparation à base de lait.

RESTORING QUANTITY TO FACTORY SETTINGS/RÉTABLIR LES RÉGLAGES USINE



1. Switch the machine ON.
1. Allumez la machine.

i NOTE: remove milk jug.

i NOTE: enlevez le pot à lait.

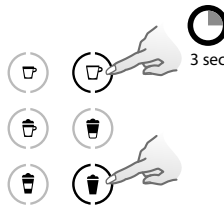

2. Press the Lungo and Warm milk froth buttons simultaneously for 3 seconds to enter Menu mode: descaling and clean alerts start blinking.

2. Appuyez simultanément les touches Lungo et Mousse de lait pendant 3 sec. pour entrer dans le mode Menu: les touches d'alerte détartrage et nettoyage clignotent.



Descaling



Clean

i NOTE: the Menu mode exits automatically after 30 sec if no actions are performed or can be exited manually by pressing the Lungo and Milk froth buttons simultaneously for 3 seconds.

i NOTE: le mode Menu se désactive après 30 sec sans action, il est possible d'en sortir manuellement en appuyant simultanément sur les touches Lungo et Mousse de lait pendant 3 secondes.

RESTORING QUANTITY TO FACTORY SETTINGS/RÉTABLIR LES RÉGLAGES USINE

EN

FR

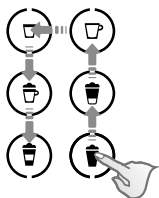

3. Touch in a single continuous movement the following buttons: Warm milk froth->Creamy Latte->Lungo->Espresso->Cappuccino->Latte Macchiato.

3. Appuyer successivement dans un mouvement continu sur les touches: Mousse de lait chaude->Creamy Latte->Lungo->Espresso->Cappuccino->Latte Macchiato.

4. The Warm milk froth button blinks to indicate reset mode. Press it to confirm. All buttons blink 3 times: all volumes are reset.

4. La touche Mousse de lait chaude clignote pour indiquer que les quantités sont rétablies. Presser cette touche pour confirmer, toutes les touches clignotent 3 fois: tous les volumes d'origine sont rétablis.

5. The menu exits automatically and machine returns to ready mode.

5. La sortie du mode Menu se fait automatiquement et la machine est prête.

FACTORY SETTINGS RÉGLAGES USINE

⚠ CAUTION: if coffee volumes higher than 150 ml are programmed: let the machine cool down for 5 minutes before making the next coffee. Risk of overheating!

⚠ AVERTISSEMENT: si la quantité de café programmée excède 150 ml; laissez la machine refroidir pendant 5 minutes avant de préparer un autre café. Risque de surchauffe!



Espresso: 40 ml
Espresso: 40 ml



Lungo: 110 ml
Lungo: 110 ml



Cappuccino: Milk*: 50 ml/Coffee: 40 ml
Cappuccino: Lait*: 50 ml/Café: 40 ml



Creamy Latte: Milk*: 150 ml/Coffee: 40 ml
Creamy Latte: Lait*: 150 ml/Café: 40 ml



Latte Macchiato:
Milk* 150 ml/Coffee: 40 ml
Latte Macchiato:
Lait*: 150 ml/Café: 40 ml



Warm milk froth*: 120 ml
Mousse de lait chaude*: 120 ml

Automatic power off 9 min
Arrêt complet automatique 9 min

ⓘ NOTE: we recommend you to keep factory settings for Espresso and Lungo to ensure the best in cup results for each of our coffee varieties.

ⓘ NOTE: nous vous recommandons de conserver les réglages usine pour Espresso et Lungo afin d'assurer le meilleur résultat dans la tasse pour toutes nos variétés de cafés.

Milk volume can be programmed from 30 to 200 ml.
Coffee volume can be programmed from 25 to 200 ml.

La volume de lait peut être programmé de 30 à 200 ml.
Le volume de café peut être programmé de 25 à 200 ml.

ⓘ NOTE: *the milk froth volume depends on the kind of milk that is used, its temperature and the position of the milk regulator knob.

ⓘ NOTE: *le volume de la mousse de lait dépend de la nature de lait utilisé, de sa température et de la position du bouton de réglage de mousse à lait.

ⓘ INFORMATION: descaling time is approximately 25 minutes.

ⓘ NOTE: le processus de détartrage dure environ 25 minutes.

ⓘ NOTE: to ensure a perfect coffee experience time after time and a good functioning of the machine this is important to descale your machine when needed. When the descaling alert starts to blink, it is time to descale your machine. The machine can still prepare several milk beverages before it is blocked preventively. The blockage prevents any damages to the machine and ensure its proper functioning over its lifetime. In case the machine is blocked, please descale your machine or contact the *Nespresso* club.

ⓘ NOTE: afin d'assurer une expérience café aussi parfaite qu'au premier jour, nous vous recommandons de détartrer votre machine lorsque c'est nécessaire. Lorsque l'alerte détartrage commence à clignoter, votre machine doit être détartrée. La machine peut encore faire quelques préparations à base de lait avant de se bloquer de manière préventive. Ce blocage permet d'éviter des dommages à votre machine et ainsi assurer son bon fonctionnement tout au long de sa vie. En cas de blocage de votre machine, veuillez la détartrer ou contacter le Club *Nespresso*.

IMPORTANT: when the machine needs to be descaled, there are 2 different speeds for the blinking of the descaling LED alert: fast blinking indicates only few preparations can be made before the machine is blocked.

IMPORTANT: please make sure to complete the entire descaling procedure. If it is not completed, the machine will remain blocked.

IMPORTANT: lorsque la machine doit être détartrée, il y a 2 différentes vitesses de clignotement du LED Détartrage: un clignotement rapide indique que seules quelques préparations peuvent être faites avant que la machine se bloque.

IMPORTANT: veuillez vous assurer que la procédure de détartrage soit faite au complet. Si le détartrage n'est pas complété, la machine restera bloquée.



Descaling



1. Descal the machine when descaling alert shines orange in ready mode.

1. Détartrer la machine lorsque l'alerte détartrage est allumée en orange en mode marche.

2. Lift and close the lever to eject any capsules in the used capsule container.

2. Levez et fermez le levier afin d'éjecter la capsule dans le bac à capsules usagées.

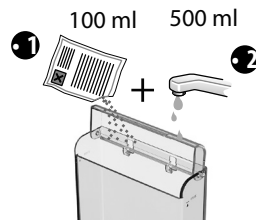

3. Empty the drip tray and the used capsules container. Fill the water tank with 100 ml of *Nespresso* descaling agent and 500 ml water.

3. Videz le bac d'égouttage et le bac à capsules usagées. Remplissez le réservoir d'eau avec 100 ml de produit détartrant *Nespresso* et 500 ml d'eau.



4. Open the descaling pipe storage door. Plug the descaling pipe into steam connector of machine.

4. Ouvrir l'espace de rangement de l'embout de détartrage. Connecter l'embout détartrage sur le connecteur vapeur de la machine.

DESCALING/DÉTARTRAGE

EN

FR



Descaling



1L

5. The machine enters the descaling mode. The descaling alert blinks orange during the entire descaling process. The Warm milk froth button shines white.

5. La machine entre en mode détartrage. Le voyant d'alerte détartrage clignote en orange pendant tout le processus de détartrage. La touche lumineuse de mousse de lait chaude s'allume en blanc.



Descaling



7. Press the Warm milk froth button. Descaling product flows alternately through the coffee outlet, descaling pipe and drip tray.

7. Presser la touche Mousse de lait chaude. Le produit détartrant coule alternativement de la sortie café, de l'embout détartrage et du bac d'égouttage.



Descaling



8. When the descaling cycle is finished (water tank runs empty), the Warm milk froth button shines.

8. Lorsque le cycle de détartrage est terminé (le réservoir d'eau est vide), la touche Mousse de lait chaude s'allume.

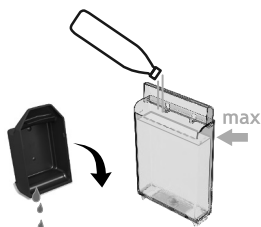

9. Empty the used capsules container, drip tray, rinse out and fill the water tank with fresh potable water up to level MAX.

9. Videz le bac à capsules usagées, le bac d'égouttage, rincez le réservoir et le remplissez complètement d'eau fraîche potable.



Descaling



10. Press the Warm milk froth button again. The rinsing cycle continues through the coffee outlet, descaling pipe and drip tray until the water tank turns empty.

10. Appuyez la touche Mousse de lait chaude à nouveau. Le rinçage continue par la sortie café, l'embout détartrage et le bac d'égouttage.



11. Once the rinsing process is finished, the machine switches off. Remove and store descaling pipe. Empty drip tray and used capsules container. Fill water tank with fresh potable water.

11. Lorsque le rinçage est terminé, la machine s'éteint. Retirez et rangez l'embout détartrage dans son logement. Vider le bac égouttoir et le bac de capsules usagées. Remplissez le réservoir d'eau fraîche potable.



12. Clean the machine using a damp cloth. You have now finished descaling the machine.

12. Nettoyez la machine à l'aide d'un chiffon humide. Vous avez terminé le détartrage de la machine.

EN

WATER HARDNESS SETTING

FR

RÉGLAGE DE LA DURETÉ D'EAU

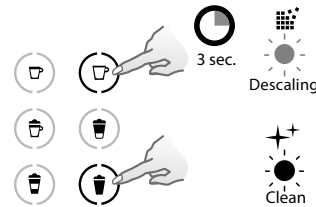
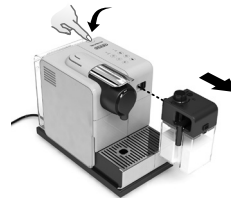
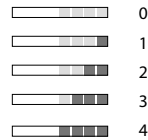
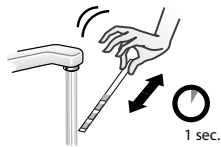

1. Place the water hardness sticker under water for 1 second.
1. Placez la bande test sous l'eau pendant 1 seconde.

2. The number of red squares indicates the water hardness level.
2. Le nombre de carrés rouges indique le niveau de dureté de l'eau.

3. Switch the machine ON.
3. Allumez la machine.
i NOTE: remove milk jug.
i NOTE: enlevez le pot à lait.

4. Press the Lungo and Warm milk froth buttons simultaneously for 3 seconds to enter Menu mode: descaling and clean alerts start blinking.
4. Appuyez simultanément sur les touches Lungo et Mousse de lait chaude pendant 3 secondes pour entrer dans le mode Menu: les voyants d'alerte détartrage et nettoyage clignotent.

i NOTE: the Menu mode exits automatically after 30 sec. if no actions are performed. It can be exit manually by pressing the Lungo and Milk froth buttons simultaneously for 3 seconds.

i NOTE: le mode Menu se désactive après 30 sec sans action. Il est possible d'en sortir manuellement en appuyant simultanément sur les touches Lungo et Mousse de lait pendant 3 secondes.

Water hardness table/ Tableau de dureté d'eau				
	Level/ Niveau	dH	fH	mg/L CaCo3
Lungo	0	<3	<5	<50
Creamy Latte	1	>4	>7	>70
Warm milk froth/*	2	>7	>13	>130
Warm milk froth/* + Lungo	3	>14	>25	>250
Warm milk froth/* + Creamy Latte	4	>21	>38	>380

* Mousse de lait chaude

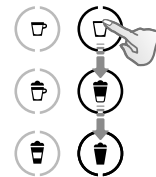

5. Touch in a single continuous movement the following buttons: Lungo->Creamy Latte->Milk froth. The current water hardness setting is indicated by the corresponding buttons (steady light).

5. Appuyer successivement dans un mouvement continu les touches: Lungo->Creamy Latte->Mousse de lait. Le réglage de la dureté de l'eau est indiqué par les touches lumineuses correspondantes (lumière fixe).

6. Now, within 15 sec, you can set the desired value by pressing the corresponding button. They blink 3 times rapidly to confirm new value.

6. Vous disposez maintenant de 15 secondes pour programmer la dureté souhaitée en appuyant sur les touches correspondantes. Elles clignotent 3 fois pour confirmer la nouvelle valeur choisie.

7. The menu exits automatically and machine returns to ready mode.

7. La sortie du mode Menu se fait automatiquement et la machine est prête.

EMPTYING THE SYSTEM BEFORE A PERIOD OF NON-USE, FOR FROST PROTECTION OR BEFORE A REPAIR VIDANGE DE LA MACHINE AVANT UN TEMPS SANS UTILISATION, POUR LA PROTECTION CONTRE LE GEL OU AVANT UNE RÉPARATION

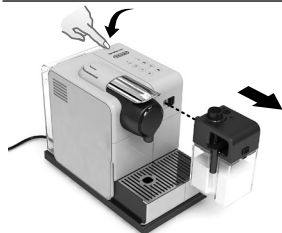

1. Switch the machine ON.

1. Allumez la machine.

NOTE: remove milk jug.

NOTE: enlevez le pot à lait.

2. Remove the water tank. Lift and close the lever to eject any remaining capsule. Place a container under the coffee outlet.

2. Retirez le réservoir à eau. Levez et fermez le levier pour éjecter la capsule. Placez un récipient sous la sortie café.



4. Touch in a single continuous movement the following buttons:

Creamy Latte -> Cappuccino.

4. Appuyez successivement dans un mouvement continu sur les touches: Creamy Latte -> Cappuccino.

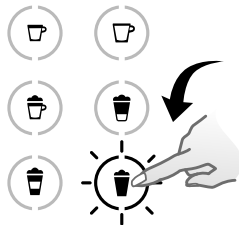

5. The Warm milk froth button blinks for confirmation. Once pressed, the emptying starts. The coffee buttons blink alternately: emptying mode in progress.

5. La touche Mousse de lait chaude clignote pour confirmation. Pressez la touche et la vidange commence. Les touches café clignotent alternativement, la vidange est en cours.



3. Press the Lungo and Warm milk froth buttons simultaneously for 3 seconds to enter Menu mode: the descaling and clean alerts start blinking.

3. Appuyez simultanément sur les touches Lungo et Mousse de lait chaude pendant 3 secondes pour entrer dans le Menu: les voyants d'alerte détartrage et nettoyage clignotent.

NOTE: the Menu mode exits automatically after 30 sec if no actions are performed or can be exited manually by pressing the Lungo and Milk froth buttons simultaneously for 3 seconds.

NOTE: le mode Menu se désactive après 30 sec sans action. Il est possible d'en sortir manuellement en appuyant simultanément sur les touches Lungo et Mousse de lait pendant 3 secondes.



6. When the process is finished, the machine switches off automatically.

6. Lorsque la vidange est terminée, la machine s'éteint automatiquement.

NOTE: appliance will be blocked for approximately 10 minutes after emptying.

NOTE: l'appareil ne peut être utilisé après la vidange pendant 10 min. environ.

EN

AUTOMATIC POWER OFF/ARRÊT AUTOMATIQUE

FR

INFORMATION: this machine is equipped with an excellent energy consumption profile as well as an automatic power off function (0W) which enables you to save energy. The appliance switches off after 9 minutes after last use. (factory settings).

INFORMATION: cette machine est dotée d'un excellent profil de consommation d'énergie, ainsi que d'une fonction d'arrêt automatique qui permet d'économiser l'énergie. L'appareil s'éteint après 9 min. de non utilisation (réglage usine).

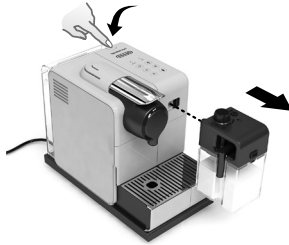

1. Switch the machine ON.

1. Allumez la machine.

NOTE: remove milk jug.

NOTE: enlevez le pot à lait.

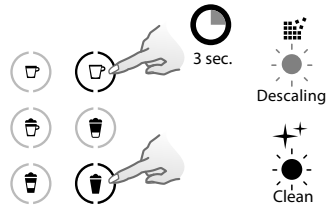

2. Press the Lungo and Warm milk froth buttons simultaneously for 3 seconds to enter Menu mode: the descaling and clean alerts start blinking.

2. Appuyez simultanément sur les touches Lungo et Mousse de lait chaude pendant 3 secondes pour entrer dans le Menu: les voyants d'alerte détartrage et nettoyage clignotent.

NOTE: the Menu mode exits automatically after 30 sec if no actions are performed or can be exited manually by pressing the Lungo and Milk froth buttons simultaneously for 3 seconds.

NOTE: le mode Menu se désactive après 30 sec sans action. Il est possible d'en sortir manuellement en appuyant simultanément sur les touches Lungo et Mousse de lait pendant 3 secondes.

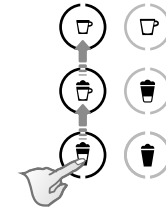

3. Touch in a single continuous movement the following buttons: Latte Macchiato->Cappuccino -> Espresso. The current automatic power off setting is indicated by the corresponding buttons (steady light).

3. Appuyez successivement dans un mouvement continu sur les touches: Latte Macchiato->Cappuccino -> Espresso. Le réglage de l'arrêt automatique est indiqué par la touche lumineuse correspondante (lumière fixe).

4. Now, within 15 sec, you can set the desired value by pressing the corresponding button. They blink 3 times rapidly to confirm new value.

4. Vous disposez de 15 secondes pour programmer la valeur souhaitée en appuyant la touche correspondante. Elle clignote 3 fois pour confirmer la nouvelle valeur choisie.

5. The menu exits automatically and machine returns to ready mode.

5. La sortie du mode Menu se fait automatiquement et la machine est prête.

Automatic power off/ Arrêt Automatique

Espresso	8h
Cappuccino	30 min.
Latte Macchiato	9 min.

No light indicator.	→ Check the mains, plug, voltage, and fuse. In case of problems, call the <i>Nespresso Club</i> .
No coffee, no water.	→ Water tank is empty. Fill water tank. → Descale if necessary; see Descaling section.
Coffee comes out very slowly.	→ Flow speed depends on the coffee variety. → Descale if necessary; see Descaling section.
No coffee, just water runs out (despite inserted capsule).	→ In case of problems, send appliance to repair or call the <i>Nespresso Club</i> .
Coffee is not hot enough.	→ Preheat cup. → Descale if necessary; see Descaling section.
Capsule area is leaking (water in capsule container).	→ Position capsule correctly. If leakages occur, call the <i>Nespresso Club</i> .
Irregular blinking.	→ Send appliance to repair or call the <i>Nespresso Club</i> .
All buttons blink simultaneously for 10 seconds and then machine switches off automatically.	→ Error alarm, machine needs repair. Send appliance to repair or call the <i>Nespresso Club</i> .
All 6 buttons blinking fast 3 times and then machine goes back in ready mode.	→ Water tank is empty.
Descaling and cleaning alert blink.	→ Machine is in menu mode, press simultaneously Lungo and milk froth button for 3 seconds to exit menu mode or wait 30 seconds to exit automatically.
Descaling alert blinks orange and beverage buttons available (descaling alert level 1).	→ Descale machine.
Descaling alert blinks orange and Warm milk froth steady light.	→ Machine is in Descaling mode. Press Warm milk froth button to start descaling process.
Descaling alert shines orange, milk beverage buttons are unavailable (descaling alert level 2).	→ Machine is blocked to prevent any damages. Please descale your machine or contact the <i>Nespresso Club</i> .
Clean alert shine orange.	→ Rinse Milk system.
All coffee buttons and all milk recipe buttons flash alternately.	→ Machine overheat, wait until machine cools down. → Appliance will be blocked for approximately 10 minutes after emptying.
Lever cannot be closed completely.	→ Empty capsule container. Make sure that no capsule is blocked inside the capsule container.
Quality of Milk froth is not up to standard.	→ Use skimmed or semi-skimmed milk at refrigerator temperature (about 4° C/39.2° F). → Rinse after each milk preparations (see p.Hand Washing R.C.S.). → Descale the machine (see. p.24). → Do not use frozen milk.
I cannot enter Menu mode.	→ Be sure to remove the milk jug. → Be sure to press Lungo and Milk froth button for 3 seconds. → Remove descaling pipe.

EN

DÉPANNAGE

FR

Pas de lumière sur les touches et voyants.	→ Vérifiez la prise, la fiche, la tension, le fusible. En cas de problème, appelez le Club <i>Nespresso</i> .
Pas de café, pas d'eau.	→ Le réservoir d'eau est vide: remplissez le. → Déterminez si nécessaire, voir le paragraphe Détravage.
Le café s'écoule très lentement.	→ La vitesse d'écoulement dépend de la variété de café. → Déterminez si nécessaire, voir le paragraphe Détravage.
Pas de café, seulement de l'eau coule (malgré l'insertion d'une capsule).	→ En cas de problème, confiez l'appareil en réparation ou appelez le Club <i>Nespresso</i> .
Le café n'est pas assez chaud.	→ Préchauffez les tasses. → Déterminez si nécessaire, voir le paragraphe Détravage.
Fuite au niveau de la capsule (eau dans le bac à capsules).	→ Si la capsule est correctement mise en place, appelez le Club <i>Nespresso</i> .
Clignotements irréguliers.	→ Confiez l'appareil en réparation ou appelez le Club <i>Nespresso</i> .
Toutes les touches clignotent simultanément pendant 10 secondes et la machine s'éteint.	→ Alarme Panne : Confiez l'appareil en réparation ou appelez le Club <i>Nespresso</i> .
Les 6 touches clignotent rapidement et la machine est prête.	→ Le réservoir est vide.
Les alertes détravage et nettoyage clignotent.	→ La machine est en mode Menu, appuyez simultanément sur les touches Lungo et Mousse de lait pendant 3 secondes, ou attendez 30 secondes pour qu'elle sorte automatiquement du mode Menu.
L'alerte détravage clignote en orange et les touches café fonctionnent (Alerte détravage niveau 1).	→ Déterminez la machine.
L'alerte détravage clignote en orange et la touche Mousse de lait est éclairée en permanence.	→ La machine est en mode détravage. Appuyez sur la touche Mousse de lait chaude pour commencer le détravage.
L'alerte détravage est allumée en orange et les touches de préparation à base de lait sont indisponibles (Alerte détravage niveau 2).	→ La machine est bloquée afin d'éviter des dommages. Veuillez la détraver ou contacter le Club <i>Nespresso</i> .
L'alerte nettoyage est orange fixe.	→ Rincez le système de lait.
Toutes les touches café et recettes clignotent alternativement.	→ La machine surchauffe, attendez qu'elle refroidisse. → L'appareil est bloqué pour 10 minutes environ suite à une vidange.
Le levier ne se ferme pas complètement.	→ Videz le bac à capsules. Assurez-vous qu'aucune capsule n'est bloquée dans le bac à capsules.
La mousse de lait est insuffisante.	→ Utilisez du lait écrémé ou demi-écrémé à température du réfrigérateur (4° C environ). → Rincez le système après chaque préparation (voir le paragraphe nettoyage à la main du R.C.S.). → Déterminez la machine (voir le paragraphe Détravage). → N'utilisez pas de lait gelé.
Je ne peux pas entrer dans le Mode Menu.	→ Enlevez le pot à lait. → Assurez-vous d'appuyer simultanément pendant 3 secondes sur les touches Lungo et Mousse de Lait. → Enlevez l'embout de détravage.

SPECIFICATIONS

SPÉCIFICATIONS

LATTISSIMA TOUCH



EUR, AUS, NZ: 220-240 V,
50-60 Hz, 1400 W

P_{max}

Max /Max.19 bar



~ 4.5 kg



0.9 L /litre



0.35 L/litre



17.3 cm 25.8 cm

32 cm

DISPOSAL AND ECOLOGICAL CONCERNS/MISE AU REBUT ET PROTECTION DE L'ENVIRONNEMENT

EN

FR



Disposal and Environmental Protection

Your appliance contains valuable materials that can be recovered or recycled. Separation of the remaining waste materials into different types facilitates the recycling of valuable raw material. You can obtain information on disposal from your local authorities.



Mise au rebut et protection de l'environnement

Votre appareil contient des matériaux précieux qui peuvent être récupérés ou recyclés. La séparation des déchets restants, en différentes catégories, facilite le recyclage des matières premières précieuses. Vous pouvez obtenir des renseignements sur l'évacuation des déchets auprès de vos autorités locales.

CONTACT THE NESPRESSO CLUB/CONTACTEZ LE CLUB NESPRESSO

For any additional information, in case of problems or simply to seek advice, call the *Nespresso* Club.

Contact details of the *Nespresso* Club can be found in the "Welcome to *Nespresso*" folder in your machine box or at nespresso.com

Pour de plus amples informations, en cas de problème ou simplement pour demander des conseils, appelez le Club *Nespresso*.

Les coordonnées du Club *Nespresso* sont indiquées dans la pochette de Bienvenue chez *Nespresso* dans le carton de votre machine ou sur www.nespresso.com

WARRANTY/GARANTIE

De'Longhi warrants this product against defects in materials and workmanship for a period of two years from the date of purchase. During this period, De'Longhi will either repair or replace, at its discretion, any defective product at no charge to the owner. Replacement products or repaired parts will be guaranteed for only the unexpired portion of the original warranty or six months, whichever is greater. This limited warranty does not apply to any defect resulting from accident, misuse, improper maintenance, or normal wear and tear. Except to the extent allowed by applicable law, the terms of this limited warranty do not exclude, restrict or modify, and are in addition to, the mandatory statutory rights applicable to the sale of the product to you. If you believe your product is defective, contact *Nespresso* for instructions on where to send or bring it for repair.

De'Longhi garantit ce produit contre tous les défauts matériels et de fabrication pour une période de deux ans à compter de la date d'achat. Pendant cette période, De'Longhi réparera ou remplacera, à sa discrétion, tout produit défectueux sans frais supplémentaires pour son propriétaire. Les produits de remplacement ou les pièces réparées seront exclusivement garantis pour la part non expirée de la garantie initiale ou pendant six mois, la durée retenue étant la plus longue. Cette garantie limitée ne s'applique pas à un quelconque défaut résultant d'un accident, d'un usage inapproprié de la machine, d'un mauvais entretien ou d'une usure normale. Sauf si cela est prévu par la législation en vigueur, les conditions de cette garantie limitée n'excluent, ni ne restreignent, ni ne modifient les droits légaux obligatoires relatifs à votre achat, voire y sont complémentaires. Si vous estimez que votre produit est défectueux, contactez *Nespresso* pour obtenir des précisions sur l'adresse à laquelle il convient de l'envoyer ou de l'apporter pour réparation. Veuillez consulter notre site web www.nespresso.com pour en savoir plus sur *Nespresso*.





Übersicht/ Indicazioni generali

- ➊ Maschine ohne Rapid Cappuccino System/
Macchina senza Sistema Rapid Cappuccino
- ➋ Maschine mit Rapid Cappuccino System (für Cappuccino)/
Macchina con Sistema Rapid Cappuccino (per Cappuccino)
- ➌ Maschine mit Rapid Cappuccino System (für Latte Macchiato
und Creamy Latte)/Macchina con Sistema Rapid Cappuccino
(per Latte Macchiato e Latte Macchiato Chiaro)
- ➍ Hebel/Leva
- ➎ Kapselfach/Alloggiamento per la capsula
- ➏ Wassertank (0.9 L)/Serbatoio acqua (0.9 L)
- ➐ Kaffeeauslauf/Erogatore caffè
- ➑ Kapselbehälter für gebrauchte Kapseln/
Contentitore capsule usate
- ➒ Abtropfschale (Zur Nutzung eines Latte Macchiato Glases nach
innen schieben)/Vassoio raccogliogocce (far scorrere all'interno
per l'utilizzo del bicchiere da ricetta)
- ➓ Linkes Gitter/Griglia sinistra
- ➔ Rechtes Gitter/Griglia destra
- ➕ Aufbewahrungsfach der Entkalkungsdüse (aufklappbar)/
Sportello del vano per beccuccio di decalcificazione
(tirare e aprire)
- ➖ Entkalkungsdüse/Beccuccio di decalcificazione
- ➗ Dampfanschlussklappe/Sportello del connettore di vapore
- ➘ Dampfanschluss/Connettore di vapore



Sensorische Zubereitungstasten/ Pulsanti per la preparazione delle bevande

- ➊ EIN/AUS Schalter/Pulsante ON/OFF
- ➋ Espresso 40 ml/Espresso 40 ml
- ➌ Cappuccino/Cappuccino
- ➍ Latte Macchiato/Latte Macchiato
- ➎ Lungo 110 ml/Lungo 110 ml
- ➏ Creamy Latte/Latte Macchiato Chiaro
- ➐ Warmer Milchschaum/Schiuma di latte calda

Alarm/Avviso

- ➊ «Entkalkung» : Entkalkungsalarm, siehe
Abschnitt «Entkalkung»
«Decalcificazione» : avviso decalcificazione,
vedere la sezione «Decalcificazione»
- ➋ «Reinigung» : Reinigung des Milchsystems,
siehe Abschnitt «Cappuccino Zubereitung»
«Pulizia» : avviso pulizia
sistema latte, vedere la sezione «Preparazione
Cappuccino»





Rapid Cappuccino System (R.C.S.)/ Rapid Cappuccino System (R.C.S.)

- ➊ Taste zum Entfernen des Deckels/Pulsante per rimozione
coperchio
- ➋ Milchbehälterdeckel/Coperchio contenitore del latte
- ➌ Milchschaumdichte: MIN/Densità schiuma di latte: MIN
- ➍ Position des Milchschaumregulierers (Einsetzen/ Entfernen)/
Posizione per manopola di regolazione della schiuma di latte
(inserimento / rimozione)
- ➎ Milchschaumregulierer/
Manopola di regolazione della schiuma di latte
- ➏ REINIGUNG  Spülknopf/
PULIZIA : Pulsante risciacquo
- ➐ Milchschaumdichte: MAX/Densità schiuma di latte: MAX
- ➑ Rapid Cappuccino System Anschluss/
Connettore del Sistema Rapid Cappuccino
- ➒ Milchdüse/Beccuccio del latte
- ➓ Griff der Milchdüse/Leva del beccuccio del latte
- ➔ Milchansaugrohr/Tubo di aspirazione del latte
- ➕ Milchbehälter (0.35 L)/Contentitore latte (0.35 L)

Nespresso ist ein exklusives System, das zu jeder Zeit den perfekten Espresso zubereitet. Alle Nespresso Maschinen sind mit einem patentierten Extraktionssystem ausgestattet, das einen Druck von bis zu 19 bar garantiert. Jeder einzelne Parameter wurde strengen Kontrollen unterzogen, um die Aromenvielfalt, den Körper sowie die unvergleichliche Crema jeder einzelnen Varietät zum Ausdruck zu bringen.

Nespresso è un sistema esclusivo per la preparazione di un Espresso eccezionale, tazzina dopo tazzina. Tutte le macchine Nespresso sono dotate di un sistema unico che garantisce l'estrazione a 19 bar di pressione. Ogni parametro è stato calcolato con la massima precisione affinché siano estratti tutti gli aromi di ogni capsula, per dare corpo al caffè e ottenere una crema particolarmente densa e morbida.

INHALT/CONTENUTO

-  **VORSICHT:** Wenn Sie dieses Zeichen sehen, halten Sie sich bitte an die Sicherheitshinweise, um mögliche Gefahren und Schäden zu vermeiden.
-  **INFORMATION:** Wenn Sie dieses Zeichen sehen, befolgen Sie den Rat für einen sicheren und einwandfreien Betrieb Ihrer Kaffeemaschine.
-  **ATTENZIONE:** in presenza di questo simbolo, leggere le precauzioni di sicurezza per evitare eventuali danni.
-  **INFORMAZIONI:** in presenza di questo simbolo, leggere le indicazioni per un uso sicuro e adeguato dell'apparecchio.

ÜBERSICHT/INDICAZIONI GENERALI	32	MANUELLE REINIGUNG DES RAPID CAPPUCCINO SYSTEMS (R.C.S.)/	
SICHERHEITSVORKEHRUNGEN/PRECAUZIONI DI SICUREZZA	34	LAVAGGIO A MANO DEL SISTEMA RAPID CAPPUCCINO (R.C. S.)	49
VERPACKUNGSINHALT/CONTENUTO DELLA CONFEZIONE	40	WIEDERHERSTELLEN DER WERKSEINSTELLUNGEN/	
INBETRIEBNAHME NACH LÄNGERER NICHTBENUTZUNG/		RIPRISTINO DELLE IMPOSTAZIONI DI FABBRICA	50
IN CASO DI PRIMO UTILIZZO O DOPO UN LUNGO PERIODO DI NON UTILIZZO	41	WERKSEINSTELLUNG/IMPOSTAZIONI DI FABBRICA	51
KAFFEEZUBEREITUNG/PREPARAZIONE DEL CAFFÈ	43	ENTKALKUNG/DECALCIFICAZIONE	52
MONTIEREN/DEMONTIEREN DES RAPID CAPPUCCINO SYSTEMS (R.C.S.)/		WASSERHÄRTE EINSTELLEN/IMPOSTAZIONI DELLA DUREZZA DELL'ACQUA	54
ASSEMBLAGGIO/SMONTAGGIO DEL SISTEMA RAPID CAPPUCCINO (R.C.S.)	43	ENTLEERUNG VOR LÄNGERER NICHTBENUTZUNG, ZUM SCHUTZ VOR	
ZUBEREITUNG VON CAPPUCCINO-LATTE MACCHIATO-CREAMY LATTE-WARMEN		FROST ODER VOR EINER REPARATUR/SVUOTARE IL SISTEMA PRIMA DI UN	
MILCHSCHAUM/PREPARAZIONE CAPPUCCINO-LATTE MACCHIATO-LATTE		PERIODO DI NON UTILIZZO PER LA PROTEZIONE ANTIGELO O PRIMA DI UNA	
MACCHIATO CHIARO-SCHIUMA DI LATTE CALDA	44	RIPARAZIONE	55
FÜLLMENGE FÜR KAFFEE UND ESPRESSO PROGRAMMIEREN/		AUTOMATISCHE POWER OFF FUNKTION/SPEGNIMENTO AUTOMATICO	56
PROGRAMMAZIONE DELLA QUANTITÀ DI CAFFÈ	47	FEHLERBEHEBUNG/RICERCA GUASTI	57
FÜLLMENGE FÜR CAPPUCCINO-LATTE MACCHIATO-CREAMY LATTE-WARMEN		SPEZIFIKATIONEN/SPECIFICHE TECNICHE	58
MILCHSCHAUM PROGRAMMIEREN/PROGRAMMAZIONE DELLA QUANTITÀ PER		ENTSORGUNG UND UMWELTSCHUTZ/	
CAPPUCCINO-LATTE MACCHIATO-LATTE MACCHIATO CHIARO-SCHIUMA DI LATTE		SMALTIMENTO E PROTEZIONE AMBIENTALE	59
CALDA	48	KONTAKTIEREN SIE DEN NESPRESSO CLUB/CONTATTARE NESPRESSO	59
TÄGLICHE PFLEGE/CURA QUOTIDIANA	49	GEWÄHRLEISTUNG/GARANZIA	59

DE SICHERHEITS- VORKEHRUNGEN



VORSICHT/WARNUNG



GEFAHR DURCH STROM



**ZIEHEN SIE DAS KABEL
BEI BESCHÄDIGUNG AB**



**VORSICHT BEI HEISSEN
OBERFLÄCHEN**

⚠ VORSICHT: Die Sicherheitsvorkehrungen sind Bestandteil des Gerätes. Bitte lesen Sie die Anweisungen und Sicherheitshinweise vor der Inbetriebnahme des Gerätes. Bewahren Sie die Sicherheitshinweise auf, um diese bei Bedarf schnell einsehen zu können.

⚠ VORSICHT: Wenn Sie dieses Zeichen sehen, halten Sie sich bitte an die Sicherheitshinweise, um

mögliche Gefahren und Schäden zu vermeiden.

ℹ INFORMATION: Wenn Sie dieses Zeichen sehen, befolgen Sie den Rat für einen sicheren und einwandfreien Betrieb Ihrer Kaffeemaschine

- Das Gerät ist dazu bestimmt, Getränke nach diesen Anweisungen zuzubereiten.
- Benutzen Sie das Gerät ausschließlich für den bestimmungsgemäßen Gebrauch.
- Dieses Gerät wurde ausschließlich für die Nutzung innerhalb von Gebäuden und unter normalen Temperaturbedingungen entwickelt.
- Schützen Sie das Gerät vor direktem Sonnenlicht, Spritzwasser und Feuchtigkeit.
- Dieses Gerät dient dem Einsatz in Haushalten. Es ist nicht für die folgenden Umgebungen geeignet: Aufenthaltsräume von Geschäften, Büros oder sonstigen Einrichtungen des Arbeitslebens; in Bauernhöfen;

für Gäste in Hotels, Pensionen; Bed & Breakfast-Einrichtungen und anderen Unterkünften.

- Dieses Gerät kann von Kindern ab mindestens 8 Jahren verwendet werden, wenn sie bei der Verwendung beaufsichtigt werden sowie die Anweisung zum sicheren Gebrauch des Gerätes erhalten und die damit verbundenen Gefahren verstanden haben. Reinigung und Wartung der Maschine sollte nicht von Kindern durchgeführt werden, es sei denn, sie sind älter als 8 Jahre und werden von einem Erwachsenen beaufsichtigt.
- Halten Sie das Gerät und das Kabel außerhalb der Reichweite von Kindern unter 8 Jahren.
- Dieses Gerät kann von Personen mit eingeschränkten physischen, sensorischen oder psychischen Fähigkeiten oder Mangel an Erfahrung und Kenntnis verwendet werden, wenn sie bei der Verwendung beaufsichtigt werden sowie die Anweisung zum sicheren Gebrauch des Gerätes erhalten und

die damit verbundenen Gefahren verstanden haben.

- Kinder sollten das Gerät nicht als Spielzeug verwenden.
- Bei kommerziellem Gebrauch, bei Zweckentfremdung, falscher Bedienung, unsachgemäßem Gebrauch, nicht fachgerechter Reparatur oder bei Nichtbeachtung der Anweisungen übernimmt der Hersteller keine Haftung für eventuelle Schäden. Ebenso sind Gewährleistungen in solchen Fällen ausgeschlossen.



Vermeiden Sie Risiken wie tödlichen

Stromschlag und Feuer

- Im Notfall: ziehen Sie sofort den Stecker aus der Steckdose.
- Schließen Sie das Gerät nur an eine geeignete, geerdete Netzsteckdose an. Bei falschem Anschluss verfällt die Gewährleistung. Vergewissern Sie sich, dass die Netzspannung dieselbe ist wie auf dem Typenschild angegeben. Bei falschem Anschluss verfällt die

Gewährleistung.

Das Gerät darf erst nach dem korrekten Aufbau angeschlossen werden

- Ziehen Sie das Kabel nicht über scharfe Kanten. Befestigen Sie es oder lassen Sie es hängen.
- Halten Sie das Kabel von Hitze und Feuchtigkeit fern.
- Wenn das Netzkabel oder der Stecker beschädigt ist, müssen sie vom Hersteller, seinem Kundendienst oder einer ähnlich qualifizierten Person ersetzt werden, um Risiken zu verhindern.
- Das Gerät nicht in Betrieb nehmen, wenn das Netzkabel oder der Stecker beschädigt ist. Sollte Ihr Gerät einen Defekt aufweisen, wenden Sie sich an den *Nespresso Club* oder einen von *Nespresso* bevollmächtigten Vertreter.
- Um gefährliche Schäden zu vermeiden, stellen Sie das Gerät nie auf oder neben eine heiße Oberfläche wie Heizkörper, Kochplatten, Gaskocher, offene

Flammen oder ähnliches.

- Stellen Sie das Gerät immer auf eine stabile und ebene Oberfläche. Die Oberfläche muss gegen Hitze und Flüssigkeiten wie Wasser, Kaffee, Entkalkerlösung o.ä. resistent sein.
- Ziehen Sie den Netzstecker, falls Sie das Gerät für längere Zeit nicht benutzen. Schalten Sie dazu die Maschine zunächst aus. Ziehen Sie den Netzstecker dann heraus. Ziehen Sie nur am Stecker selbst und niemals am Kabel, da dieses beschädigt werden kann.
- Ziehen Sie vor der Reinigung den Netzstecker und lassen Sie das Gerät abkühlen.
- Berühren Sie das Kabel nie mit feuchten Händen.
- Tauchen Sie das Gerät oder Teile davon niemals in Wasser oder andere Flüssigkeiten.
- Stellen Sie das Gerät oder Teile davon niemals in die Spülmaschine, außer dem Rapid Cappuccino System (R.C.S.).
- Die Verbindung von Elektrizität und Wasser ist gefährlich und kann zu

tödlichen Stromschlägen führen.

- Öffnen Sie das Gerät nicht. Die im Inneren vorhandene Spannung ist gefährlich!
- Stecken Sie nichts in die Öffnungen. Dies kann zu einem Brand oder einem Stromschlag führen.
- Die Verwendung von Zubehörteilen, die vom Hersteller nicht empfohlen werden, kann zu Brand, elektrischem Schock oder Verletzungen führen.

Vermeiden Sie mögliche Schäden bei der Bedienung des Gerätes

- Lassen Sie das Gerät während der Anwendung nicht unbeaufsichtigt.
- Nehmen Sie das Gerät nicht in Betrieb, wenn es beschädigt ist oder nicht ordnungsgemäß funktioniert. Ziehen Sie sofort den Stecker aus der Steckdose. Wenden Sie sich zur Prüfung, Reparatur oder Einstellung des Gerätes an den *Nespresso Club*.
-  Ein beschädigtes Gerät kann zu Stromschlag, Verbrennungen und Brand führen.

- Schließen Sie den Hebel immer komplett und öffnen Sie ihn niemals während der Zubereitung. Dies könnte zu Verbrühungen führen.
- Halten Sie den Finger nicht unter den Kaffeeauslauf. Verbrühungsgefahr!
- Stecken Sie den Finger nicht in das Kapselfach oder den Kapselgang. Verletzungsgefahr!
-  Berühren Sie nicht die Oberflächen von Heißwasserdüse und Milchschaumdüse während bzw. unmittelbar nach dem Gebrauch oder der Entkalkung, da sich diese stark erhitzen. Verwenden Sie hierfür die vorgesehenen Griffe.
- Sollte die Tassenfüllmenge größer als 150 ml programmiert sein, lassen Sie das Gerät 5 Minuten lang abkühlen bevor Sie den nächsten Kaffee zubereiten. Überhitzungsgefahr!
- Wasser könnte um die Kapsel fließen, falls sie nicht von den Klingen durchstochen wurde, und

das Gerät beschädigen.

- Benutzen Sie keine bereits verwendete, beschädigte oder verformte Kapsel.
- Sollte eine Kapsel im System feststecken, schalten Sie die Maschine aus und ziehen Sie den Netzstecker. Kontaktieren Sie den *Nespresso* Club oder eine autorisierte Vertretung.
- Die Maschine darf nicht in einem Schrank oder ähnlichem betrieben werden.



Das Gerät strahlt nach Benutzung Restwärme ab.

- Füllen Sie den Wassertank lediglich mit frischem Leitungswasser.
- Leeren Sie den Wassertank, wenn Sie das Gerät für einen längeren Zeitraum nicht benutzen (Urlaub, usw.).
- Ersetzen Sie das Wasser im Wassertank, wenn Sie das Gerät während des Wochenendes oder einen längeren Zeitraum nicht benutzt haben.
- Verwenden Sie das Gerät nicht ohne Tropfschale und Tropfgitter

um jeglichen Flüssigkeitsaustritt auf umliegenden Flächen zu vermeiden.

- Verwenden Sie keine starken Reinigungs- oder Lösungsmittel. Benutzen Sie ein weiches, feuchtes Tuch zur Reinigung der Geräteoberfläche.
- Zur Reinigung Ihrer Maschine verwenden Sie bitte lediglich saubere Reinigungsmaterialien.
- Wenn Sie die Maschine auspacken, entfernen Sie die Kunststoffolie und entsorgen Sie diese.
- Diese Maschine wurde speziell für die Verwendung mit *Nespresso* Kapseln entwickelt, die nur über den *Nespresso* Club erhältlich sind.
- Alle *Nespresso* Maschinen durchlaufen strenge Qualitätskontrollen. Belastungstests unter realen Bedingungen werden im Zufallsbetrieb mit ausgewählten Produktionseinheiten durchgeführt. Einige Geräte können daher Spuren eines vorherigen Gebrauchs aufweisen.
- *Nespresso* behält sich das Recht

vor, Anweisungen ohne vorherige Ankündigung zu ändern.

Entkalkung

- Das *Nespresso* Entkalkerset hilft bei korrekter Anwendung, die einwandfreie Funktion Ihrer Maschine und ein perfektes Kaffee-Erlebnis wie am ersten Tag während ihrer gesamten Lebensdauer zu erhalten. Die korrekte Anwendung entnehmen Sie der im *Nespresso* Entkalkerset enthaltenen Anleitung.

⚠ VORSICHT: Die Entkalkererlösung kann schädlich sein. Kontakt mit Augen, Haut und Oberflächen vermeiden. Das *Nespresso* Entkalkerset wurde speziell für die Nutzung mit *Nespresso* Maschinen entwickelt. Die Nutzung von ungeeigneten Entkalkerflüssigkeiten kann zur Beschädigung der Maschine oder unzureichender Entkalkungsleistung führen. Für weitere Fragen zur Entkalkung kontaktieren Sie den *Nespresso* Club.

**BEWAHREN SIE
DIESE GEBRAUCHS-
ANWEISUNG AUF
Geben Sie sie an alle
weiteren Benutzer weiter.
Diese Bedienungsanleitung
ist ebenfalls als PDF-Datei
auf www.nespresso.com
verfügbar.**

PRECAUZIONI DI SICUREZZA



ATTENZIONE



PERICOLO ELETTRICO



SCOLLEGARE IL CAVO DI ALIMENTAZIONE DANNEGGIATO



ATTENZIONE: SUPERFICIE CALDA

⚠ ATTENZIONE: le precauzioni di sicurezza sono parte dell'apparecchio. Leggere attentamente le precauzioni di sicurezza prima di usare l'apparecchio per la prima volta. Conservarle in un posto dove possono essere trovate facilmente per consultarle in seguito.

⚠ ATTENZIONE: in presenza di questo simbolo, leggere

Le precauzioni di sicurezza per evitare eventuali danni.

i INFORMAZIONI: in presenza di questo simbolo, leggere le indicazioni per un uso sicuro e adeguato dell'apparecchio

- L'apparecchio è destinato a preparare bevande conformi a queste istruzioni.
- Non usare l'apparecchio per un uso diverso da quello previsto.
- Questo apparecchio è stato progettato per uso interno e solo per condizioni termiche non estreme.
- Proteggere l'apparecchio dalla luce diretta del sole, da schizzi d'acqua e dall'umidità.
- L'apparecchio è inteso per l'uso esclusivamente domestico, pertanto non è destinato a: aree adibite a cucina all'interno di negozi, uffici e altri ambienti lavorativi; agriturismi; clienti di alberghi, motel, B&B e altri tipi di strutture d'accoglienza.

- Questo apparecchio può essere utilizzato da bambini di almeno 8 anni, purché siano controllati e abbiano ricevuto istruzioni sull'utilizzo sicuro dell'apparecchio e siano pienamente consapevoli dei pericoli inerenti. La pulizia e la manutenzione non dovranno essere fatte da bambini a meno che non abbiano un'età superiore agli 8 anni e non siano controllati da un adulto.
- Tenere l'apparecchio e il cavo fuori dalla portata dei bambini sotto gli 8 anni di età.
- Questo apparecchio può essere utilizzato da persone con ridotte capacità fisiche, sensoriali o mentali o da coloro privi di una sufficiente conoscenza o esperienza, purché siano controllati o abbiano ricevuto istruzioni sull'utilizzo sicuro dell'apparecchio e abbiano compreso i pericoli inerenti.
- I bambini non dovrebbero utilizzare questo apparecchio come un giocattolo.

- In caso di uso commerciale, di uso non conforme alle istruzioni, di eventuali danni derivanti dall'uso per altri scopi, di cattivo funzionamento, di riparazione non professionale o di inosservanza delle istruzioni, il produttore declina qualsiasi responsabilità ed è autorizzato a non applicare i termini di garanzia.

⚡ Evitare rischi di scosse elettriche letali e incendi

- In caso di emergenza: scollegare l'apparecchio dalla presa di alimentazione.
- Collegare l'apparecchio solo alle prese con la messa a terra adeguate e facilmente accessibili. Verificare che la tensione riportata sull'apparecchio corrisponda alla tensione di alimentazione. L'uso di collegamenti errati rende nulla la garanzia.

L'apparecchio deve essere collegato solo dopo l'installazione

- Non accostare il cavo a bordi taglienti, non fissarlo o lasciarlo pendere.
- Tenere il cavo lontano da fonti di calore e umidità.
- Se il cavo di alimentazione o la presa risultano danneggiati, devono essere sostituiti dal produttore o da personale qualificato, in modo da evitare qualunque rischio.
- Se il cavo o la presa sono danneggiati, non utilizzare l'apparecchio. Portare l'apparecchio al *Nespresso Club* oppure a un rappresentante autorizzato di *Nespresso*.
- Per evitare eventuali danni, non posizionare mai l'apparecchio accanto o su ripiani caldi come caloriferi, piano cottura, fiamme o simili.
- Posizionare l'apparecchio su una superficie orizzontale, piana e stabile. La superficie deve essere

resistente al calore e ai liquidi come acqua, caffè, decalcificanti e simili.

- Durante lunghi periodi di non utilizzo, scollegare l'apparecchio dalla presa di alimentazione. Scollegare l'apparecchio spegnendo la macchina, estraendo la spina e non tirando il cavo in quanto lo stesso potrebbe danneggiarsi.
- Prima della pulizia e della manutenzione, togliere la spina dalla presa di corrente e lasciare raffreddare l'apparecchio.
- Non toccare mai la spina con le mani bagnate.
- Non immergere mai l'apparecchio o parti di esso in acqua o altro liquido.
- Non mettere mai l'apparecchio o parti di esso in lavastoviglie, fatta eccezione per il sistema Rapid Cappuccino (R.C.S.).
- L'acqua in presenza di elettricità genera pericolo e può essere causa di scariche elettriche.
- Non aprire l'apparecchio. Pericolo

di scariche elettriche!

- Non inserire alcun oggetto nelle aperture dell'apparecchio. Pericolo d'incendio o di scariche elettriche!
- L'uso di accessori non consigliati dal produttore può provocare incendi, scosse elettriche o danni alle persone.

Evitare eventuali danni durante il funzionamento dell'apparecchio

- Non lasciare mai l'apparecchio incustodito durante il funzionamento.
- Non usare l'apparecchio in caso di danni o di funzionamento anomalo. Staccare subito la spina dalla presa di corrente. Contattare *Nespresso* o un rappresentante autorizzato *Nespresso*, affinché l'apparecchio sia esaminato, riparato o regolato.
-  Un apparecchio danneggiato può causare scariche elettriche, ustioni e incendi.
- Richiudere sempre la leva

completamente e non aprirla quando l'apparecchio è in funzione. Rischio di scottature.

- Non inserire le dita sotto l'erogatore di caffè, rischio di scottature.
- Non inserire le dita nello spazio destinato al contenitore di capsule. Rischio di lesioni!
-  Non toccare le superfici che diventano calde durante e dopo il funzionamento e la decalcificazione: l'erogatore telescopico di acqua calda e l'erogatore di latte. Utilizzare le maniglie o le manopole.
- Se si programma il volume del caffè in quantità superiore a 150 ml, lasciar raffreddare la macchina per 5 minuti prima di preparare un altro caffè. Rischio di surriscaldamento!
- Qualora la capsula non sia correttamente perforata l'acqua potrebbe scorrere attorno alla capsula e causare danni all'apparecchio.
- Non utilizzare capsule usate,

danneggiate o deformate.

- Se una capsula fosse bloccata nel vano capsula, spegnere la macchina e staccare la spina prima di qualsiasi operazione. Contattare *Nespresso* o un rappresentante autorizzato *Nespresso*.
- La macchina da caffè non deve essere riposta in un armadietto quando è in uso.
-  La superficie dell'elemento di riscaldamento è soggetta a calore residuo dopo l'uso.
- Riempire il serbatoio dell'acqua con acqua fresca e potabile.
- Svuotare il serbatoio dell'acqua se l'apparecchio non verrà utilizzato per un periodo prolungato (vacanze, ecc).
- Cambiare l'acqua del serbatoio se la macchina non viene utilizzata da più di due giorni.
- Non utilizzare l'apparecchio senza il vassoio raccogli-gocce e la griglia, per evitare fuoriuscite di liquidi sulle superfici circostanti.
- Non utilizzare detersivi abrasivi o solventi. Usare un panno umido e

un detergente delicato per pulire la superficie della macchina.

- Per la pulizia della macchina, usare solo strumenti di pulizia adeguati.
- Quando si apre l'imballo della macchina, rimuovere la pellicola di plastica presente sulla griglia.
- Questo apparecchio è progettato per capsule *Nespresso*, disponibili esclusivamente presso i canali di vendita diretta *Nespresso* o rappresentanti autorizzati *Nespresso*. L'unione delle capsule *Nespresso* e delle macchine a sistema *Nespresso* offre il piacere di un caffè corposo, ricco di aromi e con una crema densa, tazzina dopo tazzina.
- Tutti gli apparecchi *Nespresso* passano attraverso controlli severi. Devono superare test rigorosi in condizioni reali che vengono eseguiti, su selezionate unità, in modo casuale. Per questo motivo, possono essere presenti tracce di utilizzo.
- *Nespresso* si riserva il diritto di cambiare le istruzioni senza avviso.

Decalcificazione

- La soluzione decalcificante *Nespresso*, se usata correttamente, contribuisce a garantire il corretto funzionamento della macchina durante la sua vita e un'esperienza di degustazione sempre eccezionale, come il primo giorno. Per la corretta quantità e la procedura da seguire, consultare il manuale incluso nel kit di decalcificazione *Nespresso*.

⚠ ATTENZIONE: la soluzione decalcificante può essere nociva. Evitare il contatto con gli occhi, la pelle e altre superfici. La soluzione decalcificante *Nespresso* è stata sviluppata appositamente per macchine a sistema *Nespresso*; l'uso di soluzioni decalcificanti non idonee potrebbe causare danni ai componenti della macchina o un'insufficiente decalcificazione. Per ulteriori informazioni sulla decalcificazione contattare *Nespresso*.

CONSERVARE LE PRESENTI ISTRUZIONI

Consegnarle agli utilizzatori successivi.

Le presenti istruzioni per l'uso sono disponibili in formato PDF su www.nespresso.com

DE

VERPACKUNGSGEHALT/CONTENUTO DELLA CONFEZIONE

IT



Kaffeemaschine
Macchina da caffè



Bedienungsanleitung
Istruzioni per l'uso



Pflegeanleitung des Rapid Cappuccino Systems
Leaflet Sistema Rapid Cappuccino



Nespresso Kapselset
Set degustazione
di capsule *Nespresso*



Broschüre "Welcome"
Folder «Benvenuto in *Nespresso*»

ERSTE INBETRIEBNAHME ODER NACH LÄNGERER NICHTBENUTZUNG/ IN CASO DI PRIMO UTILIZZO O DOPO UN LUNGO PERIODO DI NON UTILIZZO

DE

IT

⚠ ACHTUNG: Lesen Sie zunächst die Sicherheitshinweise, um Risiken wie Stromschlag oder Feuer zu vermeiden.

⚠ ATTENZIONE: leggere le precauzioni di sicurezza per evitare rischi di scariche elettriche e incendi.



1. Wenn Sie die Maschine auspacken, entfernen Sie die Kunststoffolie von beiden Tropfgittern sowie den Seitenteilen.

1. Rimuovere le pellicole di plastica dalla griglia raccogliogocce, dalla leva e dai pannelli della macchina.

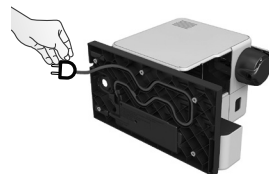

2. Entfernen Sie den Wassertank, die Abtropfschale und den Kapselbehälter. Passen Sie die Kabellänge an und verstauen Sie die Überlänge in der Kabelaufwicklung unter der Maschine.

2. Rimuovere il serbatoio dell'acqua, il vassoio raccogliogocce e il contenitore delle capsule. Regolare la lunghezza del cavo e fissare quello in eccesso nell'apposito vano sotto la macchina.

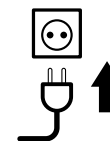

3. Stellen Sie die Maschine in die richtige Position und schließen Sie das Gerät an das Stromnetz an.

3. Posizionare la macchina in posizione verticale e inserire la spina nella presa.

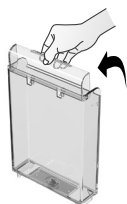

4. Der Wassertank kann mit Hilfe seines Deckels getragen werden.

4. Il serbatoio dell'acqua può essere sollevato e spostato prendendolo dal coperchio.

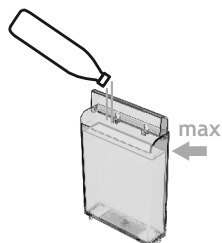

5. Spülen Sie den Wassertank, bevor Sie ihn mit Trinkwasser bis zum maximalen Füllstand füllen.

5. Sciacquare il serbatoio dell'acqua prima di riempirlo con acqua fresca potabile fino al livello massimo.



6. Schalten Sie die Maschine ein. In den ersten 2 Sekunden werden die automatische Power Off Einstellung sowie die Wasserhärte Einstellung durch ein konstantes Licht angezeigt.

6. Accendere la macchina. Per i primi due secondi, le impostazioni di spegnimento automatico e durezza dell'acqua sono indicate con luce fissa.



ERSTE INBETRIEBNAHME ODER NACH LÄNGERER NICHTBENUTZUNG/ IN CASO DI PRIMO UTILIZZO O DOPO UN LUNGO PERIODO DI NON UTILIZZO

Wie Sie die automatische Power Off Funktion und die Wasserhärte Einstellung ablesen können:/ Come leggere le impostazioni di spegnimento automatico e di durezza dell'acqua:



Automatische Abschaltautomatik, siehe Seite 56

Spegnimento automatico, consultare pagina 56

- Espresso für 8 Stunden/
Espresso per 8 h
- Cappuccino für 30 Minuten/
Cappuccino per 30 min
- Latte Macchiato 9 Minuten/
Latte Macchiato 9 min



Wasserhärte Einstellungen, siehe Seite 54 Impostazioni di durezza dell'acqua, consultare pagina 54

- Lungo: Level 0/Lungo: livello 0
- Creamy Latte: Level 1/
Latte Macchiato Chiaro: livello 1
- Warmer Milchschaum: Level 2/ schiuma di latte
caldo: livello 2
- Warmer Milchschaum + Lungo: Level 3/
schiuma di latte caldo + Lungo: livello 3
- Warmer Milchschaum + Creamy Latte: Level 4/
schiuma di latte caldo +
Latte Macchiato Chiaro: livello 4

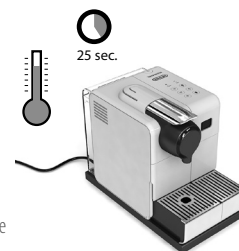

Nach den ersten 2 Sekunden heizt die Maschine für 25 Sekunden auf (blinkende Leuchten). Die Maschine ist bereit, wenn die Leuchten konstant leuchten.

Dopo i primi 2 secondi, la macchina si riscalda per 25 secondi (luci lampeggianti). Le luci fisse indicano macchina pronta.

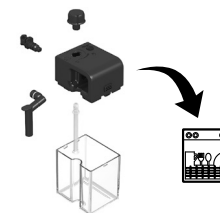

7. Spülen: Platzieren Sie einen Behälter unter dem Kaffeeauslauf und drücken Sie die Lungotaste. Vorgang dreimal wiederholen.

7. Risciacquo: sistemare un contenitore sotto l'erogatore del caffè e premere il pulsante Lungo. Ripetere 3 volte.

ⓘ INFORMATION: Die Maschine wurde nach der Produktion getestet. Evtl. können Kaffeerückstände beim Spülen austreten.

ⓘ INFORMAZIONI: le macchine vengono sottoposte a una serie di test completi. È possibile rilevare tracce di caffè in polvere nell'acqua del risciacquo.

8. Zerlegen Sie das Rapid Cappuccino System (R.C.S.) und reinigen Sie alle 6 Teile im oberen Fach Ihrer Geschirrspülmaschine. Sollte keine Geschirrspülmaschine vorhanden sein, reinigen Sie das Rapid Cappuccino System (R.C.S.) mit der Hand. Nach dem Zusammensetzen und dem erneuten Anschließen des R.C.S. an die Maschine nutzen Sie die "Clean"-Taste vor der Zubereitung eines Milchgetränks.

8. Smontare il Sistema Rapid Cappuccino (R.C.S.) e lavare tutti i 6 componenti nello scomparto superiore della lavastoviglie. Nel caso non si disponga di una lavastoviglie, consultare la sezione Lavaggio a mano del Sistema Rapid Cappuccino (R.C.S.). Dopo aver riassembleato e fissato l'R.C.S. alla macchina, premere il pulsante "Clean" prima di preparare una bevanda a base di latte.

ⓘ INFORMATION: Siehe Abschnitt «Montieren/Demontieren des Rapid Cappuccino Systems (R.C.S.)» (Seite 43)

ⓘ INFORMAZIONE: consultare la sezione Assemblaggio / Smontaggio del sistema Rapid Cappuccino, a pagina 43)

KAFFEEZUBEREITUNG/PREPARAZIONE DEL CAFFÈ

DE

IT

HINWEIS: Während der Aufheizphase kann bereits eine Taste gedrückt werden. Nach der Aufheizphase startet automatisch der Brühvorgang.

IMPORTANTE: durante il riscaldamento, è possibile premere qualunque pulsante del caffè. Il caffè verrà erogato automaticamente non appena la macchina sarà pronta per l'uso.



1. Öffnen Sie den Hebel vollständig, um die Kapsel einzulegen.

1. Alzare completamente la leva e inserire una capsula.



2. Schließen Sie den Hebel und stellen Sie eine Tasse unter den Kaffeeauslauf.

2. Abbassare la leva e posizionare una tazzina sotto l'erogatore del caffè.

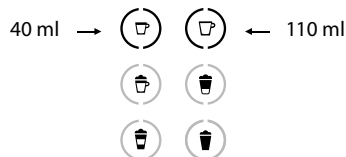

3. Drücken Sie die Espresso/ (40 ml) oder Lungotaste (110 ml). Die Zubereitung stoppt automatisch. Um den Kaffeefluss frühzeitig zu stoppen oder um den Kaffee zu verlängern, drücken Sie erneut die Taste.

3. Premere i pulsanti Espresso (40 ml) o Lungo (110 ml). L'erogazione terminerà automaticamente. Per bloccare l'erogazione di caffè o per aggiungere ancora caffè, premere nuovamente.



4. Nehmen Sie die Tasse. Öffnen und schließen Sie den Hebel, um die Kapsel in den Kapselbehälter auszuwerfen.

4. Prendere la tazzina. Sollevare e abbassare la leva per espellere la capsula direttamente nel contenitore delle capsule usate.

MONTIEREN/DEMONTIEREN DES RAPID CAPPUCCINO SYSTEMS (R.C.S.)/ ASSEMBLAGGIO/SMONTAGGIO DEL SISTEMA RAPID CAPPUCCINO (R.C.S.)

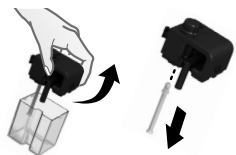

1. Entfernen Sie den Deckel des Milchbehälters und lösen Sie das Milchansaugrohr.



1. Rimuovere il coperchio del contenitore del latte e staccare il tubicino di aspirazione del latte.

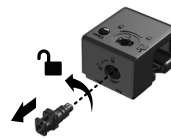

2. Entfernen Sie den Schaumregulierer, indem Sie diesen bis zur Markierung drehen und hochziehen.

2. Rimuovere la manopola di regolazione della schiuma di latte facendola ruotare fino a  e sollevandola.



3. Entfernen Sie die Rapid Cappuccino System Verbindung, indem Sie diese von  nach  entriegeln und herausziehen.

3. Rimuovere il connettore del Sistema Rapid Cappuccino sbloccandolo da  alla posizione  ed estraendolo.



4. Entfernen Sie die Milchdüse, indem Sie diese herausziehen.

4. Rimuovere il tubo di erogazione del latte estraendolo.

DE

ZUBEREITUNG VON CAPPUCCINO-LATTE MACCHIATO-CREAMY LATTE-WARMEN MILCHSCHAUUM/ PREPARAZIONE CAPPUCCINO-LATTE MACCHIATO-LATTE MACCHIATO CHIARO-SCHIUMA DI LATTE CALDA

IT

INFORMATION: Für ein ideales Milchschaumergebnis nutzen Sie bitte gekühlte H-Milch (ca. 4° C).

INFORMAZIONE: per una schiuma di latte eccezionale, usare latte scremato o parzialmente scremato a temperatura di frigorifero (circa 4° C).

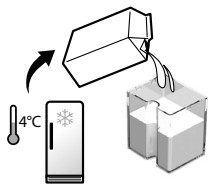

1. Befüllen Sie den Milchbehälter mit der gewünschten Menge an Milch.

1. Versare nel contenitore del latte la quantità di latte desiderata.

INFORMATION: Wenn der Milchbehälter leer ist, spülen Sie diesen und das Milchansaugrohr mit Leitungswasser, bevor sie den Milchbehälter erneut befüllen.

INFORMAZIONE: quando il contenitore del latte è vuoto, prima di riempirlo, risciacquarlo accuratamente con acqua potabile insieme al tubicino di aspirazione del latte.



2. Schließen Sie den Milchbehälter.

2. Chiudere il contenitore del latte.



3. Öffnen Sie die Klappe des Dampfanschlusses, indem Sie diese nach rechts schieben.

3. Aprire il connettore del vapore facendolo scorrere verso destra.



4. Verbinden Sie das Rapid Cappuccino System mit der Maschine.

4. Collegare il Sistema Rapid Cappuccino alla macchina.



5. Maschine heizt für ca. 15 Sekunden auf.

5. La macchina si riscalderà per circa 15 secondi.



6. Öffnen Sie den Hebel vollständig und legen Sie eine Kapsel ein.

6. Alzare completamente la leva e inserire una capsula.

INFORMATION: Nur für Cappuccino, Latte Macchiato und Creamy Latte. Überspringen Sie den Punkt, wenn warme Milch zubereitet wird.

INFORMAZIONE: solo per Cappuccino, Latte Macchiato e Latte Macchiato Chiaro. Saltare questo passaggio se si vuole preparare solo schiuma di latte calda.

ZUBEREITUNG VON CAPPUCCINO-LATTE MACCHIATO-CREAMY LATTE-WARMEN MILCHSCHAUMLATTE PREPARAZIONE CAPPUCCINO-LATTE MACCHIATO-LATTE MACCHIATO CHIARO-SCHIUMA DI LATTE CALDA



7. Schließen Sie den Hebel und stellen Sie eine Cappuccino- oder Latte Macchiato Tasse unter den Kaffeeauslauf und passen Sie die Position der Milchdüse an.

7. Abbassare la leva, sistemare una tazza per Cappuccino o un bicchiere per Latte Macchiato sotto l'erogatore del caffè e regolare la posizione dell'erogatore del latte sollevandola alla giusta posizione.

ⓘ INFORMATION: Die Zubereitung für Cappuccino, Latte Macchiato und Creamy Latte startet nach ein paar Sekunden und stoppt automatisch. Für warmen Milchschaum wird nur Milchschaum zubereitet.

ⓘ INFORMAZIONE: per Cappuccino, Latte Macchiato e Latte Macchiato Chiaro, la preparazione inizia dopo pochi secondi e si ferma automaticamente. Per la schiuma di latte calda, sarà erogata solo schiuma di latte.



8. Verstellen Sie den Schaumregulierer, je nach der gewünschten Schaumkonsistenz.

8. Regolare la manopola per la schiuma di latte a seconda del volume di schiuma desiderato.

ⓘ HINWEIS: Überdrehen Sie den Milchschaumregler nicht. Diese Position wird lediglich beim Einsetzen und Entfernen zur Reinigung verwendet.

ⓘ NOTA: non capovolgere il regolatore della schiuma di latte. La posizione capovolta è per l'inserimento - la rimozione della manopola per la pulizia.



10. Nach der Zubereitung leuchtet REINIGUNG ☆ orange.

10. Alla fine della preparazione, CLEAN ☆ lampeggia in arancione.

ⓘ INFORMATION: Reinigen Sie das Milchsystem nach jedem Gebrauch.

ⓘ INFORMAZIONE: pulire il contenitore del latte dopo ogni utilizzo.

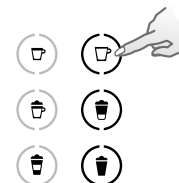

9. Drücken Sie die Cappuccino-, Latte Macchiato-, Creamy Latte- oder Warmer Milchschaum Taste.

9. Premere il pulsante Cappuccino, Macchiato, Latte Macchiato Chiaro o schiuma di latte calda.



11. Öffnen und schließen Sie nach der Zubereitung den Hebel, um die Kapsel in den Kapselbehälter auszuwerfen. Platzieren Sie einen Behälter unter dem Milchauslauf.

11. Sollevare e abbassare la leva per espellere la capsula direttamente nel contenitore delle capsule usate. Posizionare un contenitore sotto l'erogatore del latte.

DE

ZUBEREITUNG VON CAPPUCCINO-LATTE MACCHIATO-CREAMY LATTE-WARMEN MILCHSCHAUUM/ PREPARAZIONE CAPPUCCINO-LATTE MACCHIATO-LATTE MACCHIATO CHIARO-SCHIUMA DI LATTE CALDA

IT



12. Drücken Sie die REINIGUNG Taste und halten Sie diese gedrückt, bis die Maschine automatisch stoppt. Der Reinigungsprozess dauert ca. 16 Sekunden. «REINIGUNG» blinkt. Der Reinigungsprozess des Milchsystems startet und eine Mischung aus heißem Wasser und Dampf fließt durch die Milchdüse.

12. Premere e tenere premuto il pulsante «CLEAN» finché il processo di risciacquo si arresta automaticamente. Questo processo dura circa 16 secondi. Il pulsante «CLEAN» lampeggia. Processo di risciacquo del sistema per l'erogazione del latte inizia e acqua calda e vapore passano attraverso il tubo erogazione del latte.

13. Sobald der Reinigungsprozess abgeschlossen wurde, erlischt der «REINIGUNG» Alarm.

13. Una volta terminato il risciacquo, l'avviso di pulizia smette di lampeggiare.

14. Entfernen Sie den Milchbehälter und stellen Sie ihn umgehend in den Kühlschrank. Schließen Sie die Klappe des Dampfanschlusses.

14. Rimuovere l'R.C.S. dalla macchina e riporlo immediatamente nel frigorifero. Chiudere la porta del connettore di vapore.

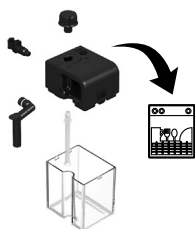

15. Demontieren Sie nach jedem Gebrauch das Rapid-Cappuccino-System und reinigen Sie alle Komponenten im oberen Fach Ihrer Spülmaschine. Sofern keine Spülmaschine verfügbar ist, beachten Sie den Abschnitt "Manuelle Reinigung des Rapid Cappuccino Systems (R.C.S.)".

15. Dopo ogni utilizzo, smontare il Sistema Rapid Cappuccino e lavare tutti i componenti nello scomparto superiore della lavastoviglie. Nel caso non si disponga di una lavastoviglie, consultare la sezione Lavaggio a mano del Sistema Rapid Cappuccino (R.C.S.).

INFORMATION: Siehe Abschnitt «Montieren/Demontieren des Rapid Cappuccino Systems (R.C.S.)».

INFORMAZIONE: consultare la sezione «Assemblaggio / Smontaggio del Sistema Rapid Cappuccino (R.C.S.)»

⚠ ACHTUNG: Die Milch sollte nicht länger als 2 Tage im Kühlschrank aufbewahrt werden. Wenn der Milchbehälter länger als 2 Stunden nicht im Kühlschrank gelagert wurde, zerlegen Sie das R.C.S. und reinigen Sie alle Einzelteile (siehe "Tägliche Pflege" und "Manuelle Reinigung des Rapid Cappuccino Systems (R.C.S.)").

⚠ ATTENZIONE: il latte non dovrebbe essere tenuto in frigo per più di 2 giorni. Nel caso il contenitore del latte rimanga fuori dal frigorifero per più di 2 ore, smontare l'R.C.S. e lavare tutti i componenti (consultare i consigli per il lavaggio manuale o in lavastoviglie).

FÜLLMENGE FÜR KAFFEE UND ESPRESSO PROGRAMMIEREN/ PROGRAMMAZIONE DELLA QUANTITÀ DI CAFFÈ

DE

IT

i INFORMATION: Folgen Sie den Schritten 1 und 2 des Abschnitts «Kaffeezubereitung».

i INFORMAZIONE: seguire i passi 1 e 2 riportati nella sezione «Preparazione del caffè».

i HINWEIS: Siehe Abschnitt Werkseinstellung für die min/max programmierbare Menge.

i NOTA: fare riferimento alla sezione «Impostazioni di fabbrica» per conoscere i quantitativi programmabili min/max.

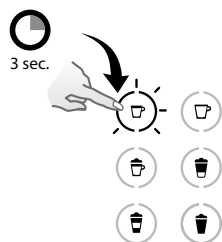

1. Berühren und halten Sie die Espresso- oder Lungotaste für mind. 3 Sek., um den Programmiermodus auszuwählen. Tasten blinken schnell: Programmiermodus.

1. Toccare e tenere premuto il pulsante Espresso o Lungo per almeno 3 sec. per accedere alla modalità di programmazione. Inizia l'erogazione. Il pulsante lampeggia velocemente: indica la modalità di programmazione.

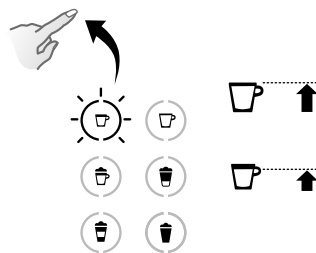

2. Lassen Sie die Taste los, wenn die gewünschte Füllmenge erreicht ist.

2. Rilasciare il pulsante quando viene raggiunto il volume desiderato.



3. Die Tassenfüllmenge ist nun für folgende Zubereitungen gespeichert. Taste blinkt dreimal, um die neue Tassenfüllmenge zu bestätigen.

3. Il volume di acqua è stato memorizzato. Il pulsante lampeggia 3 volte per confermare la nuova impostazione relativa alla quantità di acqua.

DE FÜLLMENGE FÜR CAPPUCCINO-LATTE MACCHIATO-CREAMY LATTE-WARMEN MILCHSCHAUM IT PROGRAMMIEREN/PROGRAMMAZIONE DELLA QUANTITÀ PER CAPPUCCINO-LATTE MACCHIATO-LATTE MACCHIATO CHIARO-SCHIUMA DI LATTE CALDA

i **INFORMATION:** Folgen Sie den Schritten 1–8 des Abschnittes «Zubereitung von Cappuccino, Latte Macchiato or Creamy Latte».

i **INFORMAZIONE:** seguire i passi 1–8 riportati nella sezione «Preparazione Cappuccino, Latte Macchiato o Latte Macchiato Chiaro».

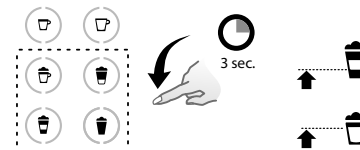
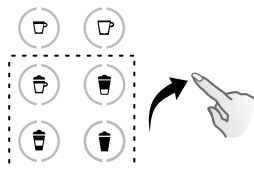
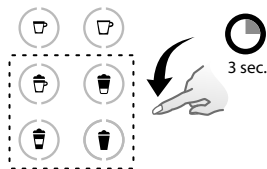

1. Berühren und halten Sie die Cappuccino-, Latte Macchiato-, Creamy Latte- oder Warme Milch-Taste für mind. 3 Sekunden. Milchaufschäumung startet. Tasten blinken schnell.

1. Toccare e tenere premuto il pulsante Cappuccino / Latte Macchiato / Latte Macchiato Chiaro / Latte caldo per almeno 3 sec. Inizia l'erogazione di schiuma di latte. Il pulsante lampeggia velocemente: indica la modalità di programmazione.

i **HINWEIS:** Siehe Abschnitt «Werkseinstellung für die min/max programmierbare Menge».

i **NOTA:** fare riferimento alla sezione «Impostazioni di fabbrica» per i quantitativi programmabili min/max.

i **HINWEIS:** Beim Creamy Latte wird zuerst der Kaffee bezogen und dann die Milch aufgeschäumt.

i **NOTA:** per la preparazione Latte Macchiato Chiaro, la macchina erogherà prima il caffè e poi la schiuma di latte.

2. Lassen Sie die Taste los, wenn die gewünschte Füllmenge erreicht ist. Tasten blinken weiterhin schnell: Programmiermodus. (Cappuccino/Latte Macchiato/Creamy Latte). Bei der Programmierung des warmen Milchschaums endet die Programmierung hier.

2. Rilasciare il pulsante una volta raggiunto il volume di schiuma di latte desiderata. Il pulsante lampeggia ancora velocemente: modalità di programmazione. (Cappuccino/Latte Macchiato/Latte Macchiato Chiaro). Quando si programma la quantità di schiuma di latte calda per Cappuccino/Latte Macchiato, la programmazione è terminata.

3. Berühren und halten Sie die identische Taste. Die Zubereitung beginnt. Lassen Sie die Taste los, wenn die gewünschte Kaffeemenge erreicht ist. Die RezeptEinstellung ist nun für folgende Zubereitungen gespeichert. Taste blinkt dreimal, um die neue RezeptEinstellung zu bestätigen.

3. Toccare e tenere premuto lo stesso pulsante. Inizia l'erogazione. Rilasciare il pulsante una volta raggiunto il volume di caffè desiderato. Il volume relativo alla ricetta è stato memorizzato per le prossime volte. Il pulsante lampeggia tre volte per confermare il nuovo volume programmato.

i **HINWEIS:** Das Milchschaumvolumen hängt von der Art der Milch, der Milchttemperatur sowie der Einstellung des Milchschaumreglers ab.

i **NOTA:** il volume della schiuma di latte dipende dal tipo di latte utilizzato, dalla temperatura e dalla posizione della manopola di regolazione del latte.

TÄGLICHE PFLEGE/ CURA QUOTIDIANA

DE

IT

ⓘ INFORMATION: Verwenden Sie keine aggressiven Reinigungs- oder Lösungsmittel. Um die Oberfläche Ihrer Maschine zu reinigen, verwenden Sie ein feuchtes Tuch und milde Reinigungsmittel. Stellen Sie das Gerät oder Zubehörteile davon niemals in die Spülmaschine, außer die Komponenten des Rapid Cappuccino Systems.

ⓘ INFORMAZIONE: non utilizzare detersivi abrasivi o solventi. Utilizzare un panno umido e un detergente delicato per pulire la superficie della macchina. Non mettere alcun componente della macchina nella lavastoviglie, ad eccezione dei componenti del Sistema Rapid Cappuccino.

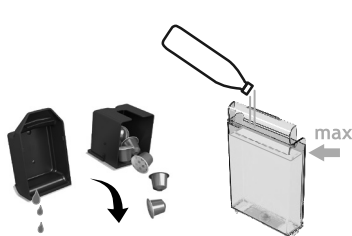

1. Entfernen Sie die Abtropfschale und den Kapselbehälter. Entleeren und spülen Sie sie. Entfernen Sie den Wassertank. Entleeren und spülen Sie den Wassertank, bevor er erneut mit frischem Leitungswasser befüllt wird.

1. Rimuovere il vassoio raccogliogocce e il contenitore delle capsule. Svuotare e sciacquare. Rimuovere il serbatoio dell'acqua. Svuotare, risciacquare prima di riempirlo con acqua fresca potabile.



2. Öffnen und schließen Sie nach der Zubereitung den Hebel, um die Kapsel in den Kapselbehälter auszuwerfen. Stellen Sie einen Behälter unter den Kaffeeauslauf und drücken Sie die Lungotaste, um zu spülen.

2. Sollevare e abbassare la leva per espellere la capsula direttamente nel contenitore delle capsule usate. Sistemare un contenitore sotto l'erogatore del caffè e premere il pulsante Lungo per risciacquare.



3. Reinigen Sie die Maschine mit einem weichen, feuchten Tuch.

3. Pulire con un panno umido pulito.

MANUELLE REINIGUNG DES RAPID CAPPUCCINO SYSTEMS (R.C.S.)/ LAVAGGIO A MANO DEL SISTEMA RAPID CAPPUCCINO (R.C.S.)

ⓘ INFORMATION: Falls keine Spülmaschine vorhanden ist, können die R.C.S. Einzelteile manuell gereinigt werden. In diesem Falle muss die Reinigung täglich erfolgen, damit die maximale Leistung gewährleistet ist.

ⓘ INFORMAZIONE: se non si dispone di una lavastoviglie, lavare i componenti dell'R.C. S. a mano. In tal caso, eseguire questo procedimento ogni giorno per la massima efficienza.

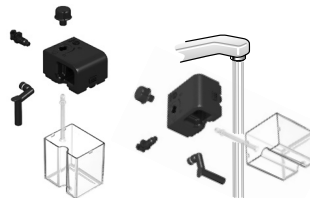

1. Demontieren Sie das Rapid-Cappuccino-System gemäß dem Abschnitt "Montage/Demontage des Rapid-Cappuccino-Systems (R.C.S.)". Spülen Sie alle Teile mit warmem/heißen Trinkwasser.

1. Smontare il Sistema Rapid Cappuccino (R.C.S.). Consultare la sezione "Assemblaggio / Smontaggio del sistema Rapid Cappuccino (R.C.S.)" e sciacquare tutte le parti con acqua potabile tiepida o calda.

DE

MANUELLE REINIGUNG DES RAPID CAPPUCCINO SYSTEMS (R.C.S.)/

IT

LAVAGGIO A MANO DEL SISTEMA RAPID CAPPUCCINO (R.C.S.)

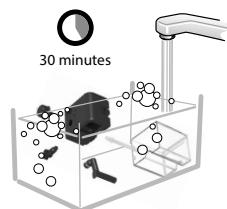

2. Lassen Sie alle Komponenten in warmem/heiem Trinkwasser mit mildem Reinigungsmittel fr mindestens 30 Min. einwirken. Danach grndlich mit warmem/heiem Wasser absplen. Vermeiden Sie aggressive Reinigungsmittel.
2. Immergere tutti i componenti in acqua potabile tiepida o calda con un detergente delicato/neutro per almeno 30 minuti, quindi sciacquare accuratamente con acqua potabile tiepida o calda. Non utilizzare detersivi delicati/neutri con odori molto persistenti.

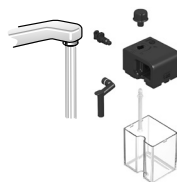

3. Reinigen Sie den Milchtank mit mildem Reinigungsmittel und splen diesen mit warmem/heiem Trinkwasser aus. Verwenden Sie keine Scheuermilch oder andere schleifende Mittel, da andernfalls die Oberflche des Milchtanks beschdigt werden kann.
3. Pulire l'interno del serbatoio del latte con un detergente delicato/neutro e sciacquare con acqua potabile tiepida o calda. Non usare materiale abrasivo: potrebbe danneggiare la superficie dell'apparecchio.

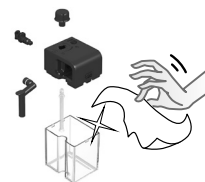

4. Trocknen Sie alle Teile mit einem sauberen Tuch, einem Stck Stoff oder Papier und setzen Sie die Milchtank-Komponenten wieder zusammen.
4. Asciugare tutti i componenti con un panno, o un asciugamano, asciutto e pulito, o con carta assorbente, quindi riassembleare.

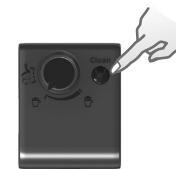

5. Nach dem Zusammensetzen und dem erneuten Anschlieen des R.C.S. an die Maschine nutzen Sie die "Clean"-Taste vor der Zubereitung eines Milchgetrnks.
5. Dopo aver riassembleato e fissato l'R.C.S. alla macchina, premere il pulsante "Clean" prima di preparare una bevanda a base di latte.

WIEDERHERSTELLEN DER WERKSEINSTELLUNGEN/RIPRISTINO DELLE IMPOSTAZIONI DI FABBRICA

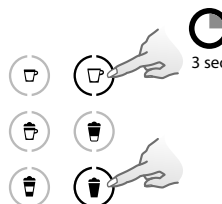

1. Schalten Sie die Maschine ein.
1. Accendere la macchina.

- BEACHTUNG:** Entfernen Sie den Milchbehlter.
- NOTA:** rimuovere il contenitore del latte.

2. Halten Sie die Lungo Taste und die Taste fr warmen Milchschaum gleichzeitig 3 Sekunden lang gedrckt, um in den Menmodus zu gelangen: der Entkalkungs- und Reinigungsalarm fangen an zu blinken.
2. Premere contemporaneamente il pulsante per Lungo e Schiuma di latte per 3 secondi per accedere alla modalit Menu: le spie per la decalcificazione e la pulizia iniziano a lampeggiare.

BEACHTUNG: Der Menmodus wird nach 30 Sekunden beendet, wenn keine Aktion durchgefhrt wird. Manuell beendet wird der Modus durch das gleichzeitige Drcken der Lungo- und der Milchschaumtaste fr 3 Sekunden.

NOTA: se non viene eseguita alcuna azione, la macchina esce automaticamente dalla modalit Menu dopo 30 secondi;  possibile anche uscire dalla modalit manualmente, premendo contemporaneamente per 3 secondi i pulsanti Lungo e Schiuma di latte.

WIEDERHERSTELLEN DER WERKSEINSTELLUNGEN/RIPRISTINO DELLE IMPOSTAZIONI DI FABBRICA

DE

IT

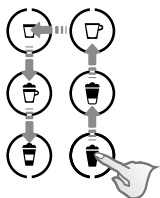

3. Berühren Sie in einzelnen kontinuierlichen Bewegungen die folgenden Tasten: Milchschaum->Creamy Latte->Lungo ->Espresso ->Cappuccino->Latte Macchiato.

3. Toccare di seguito in un unico movimento i pulsanti: Schiuma di latte->Latte Macchiato Chiaro->Lungo->Espresso ->Cappuccino->Latte Macchiato .

4. Die Taste für warmen Milchschaum blinkt, um den Wiederherstellungsmodus anzuzeigen. Drücken Sie die Taste nochmal, um den Modus zu bestätigen. Alle Tasten blinken 3 Mal: Alle Mengen wurden zurückgesetzt.

4. Il pulsante per la schiuma di latte caldo lampeggia per indicare la modalità di ripristino. Premerlo per confermare. Tutti i pulsanti lampeggiano 3 volte: tutti i volumi sono stati ripristinati.

5. Das Menü endet automatisch und die Maschine wechselt wieder in den Bereitmodus.

5. La macchina esce automaticamente dal Menu e ritorna alla modalità macchina pronta.

⚠ ACHTUNG: Wenn die Kaffeemenge größer als 150 ml eingestellt ist: lassen Sie die Maschine 5 Minuten lang abkühlen, bevor Sie den nächsten Kaffee zubereiten. Risiko der Überhitzung.

⚠ ATTENZIONE: Se si programma il volume del caffè in quantità superiore a 150 ml, lasciar raffreddare la macchina per 5 minuti prima di preparare un altro caffè. Rischio di surriscaldamento!

WERKSEINSTELLUNG/ IMPOSTAZIONI DI FABBRICA



Espresso: 40 ml
Espresso: 40 ml



Lungo: 110 ml
Lungo: 110 ml



Cappuccino: Milch*: 50 ml/Kaffee: 40 ml
Cappuccino: Latte*: 50 ml/Caffè: 40 ml



Creamy Latte: Milch*: 150 ml/Kaffee: 40 ml
Latte Macchiato Chiaro: Latte*:
150 ml/Caffè: 40 ml



Latte Macchiato: Milch*: 150 ml/Kaffee: 40 ml
Latte Macchiato: Latte*: 150 ml/Caffè: 40 ml



Warmer Milchschaum*: 120 ml
Schiuma di Latte calda*: 120 ml

ⓘ BEMERKUNG: Wir empfehlen Ihnen die Werkseinstellungen für Espresso und Lungo beizubehalten, um die beste Tassenmenge für jede Kaffeevariation zu gewährleisten.

ⓘ NOTA: consigliamo di attenersi alle impostazioni di fabbrica per Espresso e Lungo, per ottenere i migliori risultati in tazza per ciascuna delle nostre varietà di caffè.

Die Milchmenge kann von 30 ml auf bis zu 200 ml programmiert werden.
Die Kaffeemenge kann von 25 ml auf bis zu 200 ml programmiert werden.

Il volume del latte può essere programmato da 30 a 200 ml.
Il volume del caffè può essere programmato da 25 a 150 ml.

Automatische Power-Off-Funktion 9 Minuten
Spegnimento automatico 9 min

ⓘ BEMERKUNG: *Die Milchschaummenge ist abhängig von der Milch, die Sie verwenden, der Temperatur und der Position des Milch-Reglerknopfes.

ⓘ NOTA: *il volume della schiuma di latte dipende dal tipo di latte utilizzato, dalla sua temperatura e dalla posizione della manopola di regolazione del latte.

⚠ ACHTUNG: Siehe auch Sicherheitshinweis

⚠ ATTENZIONE: consultare le precauzioni di sicurezza.

ℹ HINWEIS: Der Entkalkungsprozess dauert ca. 25 Minuten.

ℹ INFORMAZIONE: il processo di decalcificazione durerà circa 25 minuti.

ℹ HINWEIS: Um ein perfektes Kaffeegenusserlebnis wie am ersten Tag zu gewährleisten, empfehlen wir Ihnen, Ihre Kaffeemaschine, sobald verlangt, zu entkalken. Wenn der Entkalkungsalarm blinkt, ist es an der Zeit, Ihr Gerät zu entkalken. Die Maschine kann noch mehrere Milchgetränke zubereiten, bevor sie vorbeugend blockiert wird. Diese Blockierung verhindert Schäden an Ihrer Maschine und sorgt so für eine gut funktionierende Maschine über die gesamte Lebensdauer. Wenn Ihr Gerät blockiert ist, entkalken Sie die Maschine oder kontaktieren Sie den *Nespresso Club*.

ℹ NOTA: per assicurare un'esperienza del caffè perfetta come il primo giorno, si raccomanda di decalcificare la macchina quando richiesto. Dal momento in cui l'allerta di decalcificazione inizia a lampeggiare, bisogna procedere a decalcificare la macchina. La macchina potrà erogare ancora diverse preparazioni a base di latte, prima che si blocchi del tutto. Questa precauzione serve ad evitare che la macchina si danneggi, assicurandone il corretto funzionamento nel corso di tutta la sua vita. Nel caso in cui la macchina si blocchi, si prega pertanto di effettuare una decalcificazione o di contattare il *Club Nespresso*.

WICHTIG: Wenn die Maschine entkalkt werden muss, gibt es 2 verschiedene Blinkgeschwindigkeiten der Entkalkungs-LED: Ein schnelles Blinken zeigt an, dass nur noch wenige Zubereitungen gemacht werden können, bevor die Maschine blockiert wird.

WICHTIG: Bitte vergewissern Sie sich, dass der gesamte Entkalkungsvorgang abgeschlossen ist. Wenn die Entkalkung nicht abgeschlossen wurde, bleibt die Maschine blockiert.

IMPORTANTE: quando la macchina necessita di essere decalcificata, il LED Decalcificazione può lampeggiare a due diverse velocità: un lampeggio veloce indica che solo poche erogazioni potranno esser fatte prima che la macchina si blocchi.

IMPORTANTE: è bene assicurarsi che la procedura di decalcificazione venga eseguita fino alla fine in quanto qualora non venisse completata, la macchina resterà bloccata.



Descaling



1. Entkalken Sie die Maschine, wenn im Bereitschaftsmodus der Entkalkungsalarm - ein oranges Licht - erscheint.

1. Decalcificare la macchina quando la spia per la decalcificazione è arancione in modalità macchina pronta.

2. Öffnen und schließen Sie den Hebel, um Kapseln in den Kapselbehälter auszuwerfen.

2. Sollevare e abbassare la leva per espellere le capsule direttamente nel contenitore delle capsule usate.

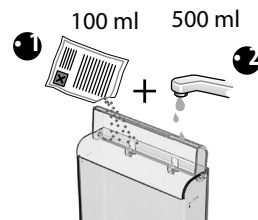

3. Leeren Sie die Abtropfschale und den Kapselbehälter. Füllen Sie den Wassertank mit 100 ml *Nespresso* Entkalkermittel und 500 ml Leitungswasser.

3. Svuotare il vassoio raccogliogocce e il contenitore delle capsule usate. Riempiere il serbatoio dell'acqua con 100 ml di soluzione decalcificante *Nespresso* e con 500 ml di acqua potabile.



4. Öffnen Sie die Klappe des Dampfanschlusses. Stecken Sie die Entkalkungsdüse in den Stecker der Maschine.

4. Aprire il vano di alloggiamento del beccuccio di decalcificazione. Inserire il beccuccio di decalcificazione nel connettore a vapore della macchina.

ENTKALKUNG/DECALCIFICAZIONE

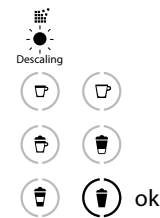
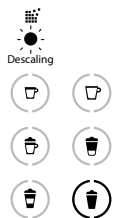

5. Setzen Sie die Maschine in den Entkalkungsmodus. Der Entkalkungsalarm blinkt während des gesamten Entkalkungsprozesses orange auf. Die Taste für warmen Milchschaum leuchtet weiß.

5. La macchina entra in modalità di decalcificazione. La spia per la decalcificazione lampeggia in arancione durante l'intero processo di decalcificazione. Il pulsante per la schiuma di latte caldo è bianco.

6. Platzieren Sie ein Gefäß (min. 1 Liter) unter dem Kaffeeauslauf und der Entkalkungsdüse.

6. Posizionare un contenitore con capacità minima di 1 litro sotto l'erogatore del caffè e sotto il beccuccio di decalcificazione.

7. Drücken Sie die Taste für warmen Milchschaum. Die Entkalkerflüssigkeit fließt abwechselnd über den Kaffeeauslauf und die Entkalkungsdüse.

7. Premere il pulsante per la schiuma di latte caldo. La soluzione decalcificante scorre alternativamente attraverso l'erogatore del caffè e il tubo per la decalcificazione.

8. Wenn der Entkalkungsprozess abgeschlossen ist (Wassertank leer), leuchtet die Taste für warmen Milchschaum.

8. Quando il ciclo di decalcificazione è completo (il serbatoio dell'acqua è vuoto), il pulsante per la schiuma di latte calda lampeggia.

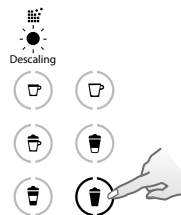
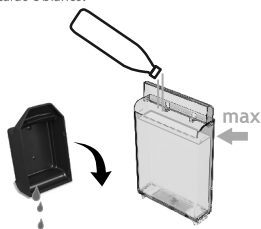

9. Leeren Sie den Kapselbehälter und die Abtropfschale, spülen Sie den Wassertank und füllen Sie diesen bis zur max. Markierung mit Leitungswasser.

9. Svuotare il contenitore delle capsule usate, il vassoio raccogli-gocce, sciacquare e riempire il serbatoio dell'acqua con acqua fresca potabile fino al livello MAX.

10. Drücken Sie die Taste für warmen Milchschaum nochmal. Der Spülzyklus läuft abwechselnd über den Kaffeeauslauf, die Heißwasserdüse und zur Abtropfschale, bis der Wassertank leer gelaufen ist.

10. Premere di nuovo il pulsante di Latte caldo. Il ciclo di risciacquo continua, il liquido esce dall'erogatore e dal tubo per la decalcificazione finché il serbatoio è vuoto.



11. Nach dem Spülvorgang schaltet sich die Maschine aus. Entfernen Sie die Entkalkungsdüse. Leeren Sie die Abtropfschale und den Kapselbehälter. Befüllen Sie den Wassertank mit Leitungswasser.

11. Una volta che il processo di risciacquo è terminato, la macchina si spegne. Rimuovere il tubo per la decalcificazione. Vuotare la vaschetta raccogli-gocce e il contenitore delle capsule usate. Riempire il serbatoio con acqua fresca potabile.



12. Reinigen Sie die Maschine mit einem sauberen, feuchten Tuch.

12. Pulire la macchina con un panno umido. La decalcificazione della macchina è terminata.

DE WASSERHÄRTE EINSTELLEN/ IT IMPOSTAZIONI DELLA DUREZZA DELL'ACQUA

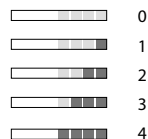

1. Halten Sie den Wasserhärte Teststreifen für 1 Sekunde unter Wasser.

1. Mettere l'etichetta per la durezza dell'acqua sotto l'acqua corrente per 1 secondo.

2. Die Anzahl der roten Quadrati zeigt die örtliche Wasserhärte an.
2. Il numero di quadratini rossi indica il livello di durezza dell'acqua.

3. Schalten Sie die Maschine an.
3. Accendere la macchina.

BEMERKUNG: Entfernen Sie den Milchbehälter.

NOTA: rimuovere il contenitore del latte.

4. Halten Sie die Lungo Taste und die Taste für warmen Milchschaum gleichzeitig 3 Sekunden lang gedrückt, um in den Menümodus zu gelangen: der Entkalkungs- und Reinigungsalarm fangen an zu blinken.

4. Premere i pulsanti Schiuma di latte e Lungo contemporaneamente per 3 secondi per entrare in modalità Menu: decalcificazione e pulizia iniziano a lampeggiare.

BEMERKUNG: Der Menümodus wird nach 30 Sekunden beendet, wenn keine Aktion durchgeführt wird. Manuell beendet wird der Modus durch das gleichzeitige Drücken der Lungo Taste und der Milchschaum Taste für 3 Sekunden.

NOTA: se non viene eseguita alcuna azione, la macchina esce automaticamente dalla modalità Menu dopo 30 secondi; è possibile anche uscire dalla modalità manualmente, premendo contemporaneamente per 3 secondi i pulsanti Lungo e Schiuma di latte.

Wasserhärte Tabelle/Tabella della durezza dell'acqua				
	Stufe/Livello	dH	fH	mg/L CaCo3
Lungo	0 ■■■■	<3	<5	<50
Creamy Latte/Latte Macchiato Chiaro	1 ■■■■	>4	>7	>70
Warme Milch/Latte caldo	2 ■■■■	>7	>13	>130
Warme Milch/* + Lungo	3 ■■■■	>14	>25	>250
Warme Milch/* + Creamy Latte/Latte Macchiato Chiaro	4 ■■■■	>21	>38	>380

* Schiuma di latte

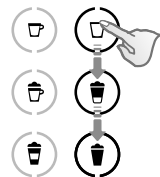

5. Berühren Sie in einzelnen kontinuierlichen Bewegungen die folgenden Tasten: Lungo->Creamy Latte->Milchschaum. Die aktuelle Einstellung der Wasserhärte wird durch die entsprechenden Tasten (Dauerlicht) angezeigt.
5. Toccare in un unico movimento continuo i seguenti pulsanti: Lungo-> Latte Macchiato Chiaro->Schiuma di latte. L'impostazione della durezza dell'acqua corrente è indicata dai pulsanti corrispondenti (luce fissa).

6. Nun können Sie innerhalb von 15 Sekunden den gewünschten Härtegrad durch Drücken der entsprechenden Taste einstellen. Die Tasten blinken 3 Mal schnell, um den neuen Wert zu bestätigen.

6. Ora, entro 15 secondi, è possibile impostare il valore desiderato premendo il pulsante corrispondente. I pulsanti lampeggiano 3 volte rapidamente per confermare il nuovo valore.

7. Das Menü schließt sich automatisch und die Maschine wechselt in den Bereitschaftsmodus.

7. La macchina esce automaticamente dal Menu e ritorna alla modalità macchina pronta.

ENTLEERUNG VOR LÄNGERER NICHTBENUTZUNG, ZUM SCHUTZ VOR FROST ODER VOR EINER REPARATUR/SVUOTARE IL SISTEMA PRIMA DI UN PERIODO DI NON UTILIZZO PER LA PROTEZIONE ANTIGELO O PRIMA DI UNA RIPARAZIONE

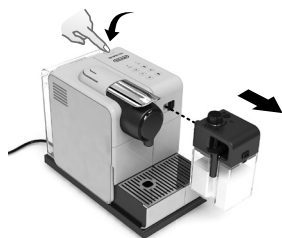

1. Schalten Sie die Maschine an.

1. Accendere la macchina.

1 **BEMERKUNG:** Entfernen Sie den Milchbehälter.

1 **NOTA:** rimuovere il contenitore del latte.

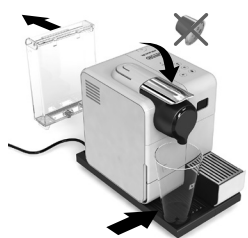

2. Entfernen Sie den Wassertank. Öffnen und schließen Sie den Hebel, um Kapseln in den Kapselbehälter auszuwerfen. Platzieren Sie ein Gefäß unter dem Kaffeeauslauf.

2. Rimuovere il serbatoio dell'acqua. Sollevare e chiudere la leva per espellere la capsula. Posizionare un contenitore sotto l'erogatore del caffè.



3. Halten Sie die Lungo Taste und die Taste für warmen Milchschaum gleichzeitig 3 Sekunden lang gedrückt, um in den Menümodus zu gelangen: der Entkalkungs- und Reinigungsalarm fangen an zu blinken.

3. Premere i contemporaneamente i pulsanti Schiuma di latte caldo e Lungo e per 3 secondi per entrare in modalità Menu: le spie di decalcificazione e di pulizia iniziano a lampeggiare.

1 **BEMERKUNG:** Der Menümodus wird nach 30 Sekunden beendet, wenn keine Aktion durchgeführt wird. Manuell beendet wird der Modus durch das gleichzeitige Drücken der Lungo Taste und der Milchschaum Taste für 3 Sekunden.

1 **NOTA:** se non viene eseguita alcuna azione, la macchina esce automaticamente dalla modalità Menu dopo 30 secondi; è possibile anche uscire dalla modalità manualmente, premendo contemporaneamente per 3 secondi i pulsanti Lungo e Schiuma di latte.

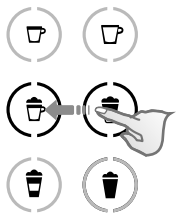

4. Berühren Sie in einzelnen, kontinuierlichen Bewegungen die folgenden Tasten: Creamy Latte->Cappuccino.

4. Toccare in un unico movimento continuo i seguenti pulsanti: Latte Macchiato Chiaro ->Cappuccino.

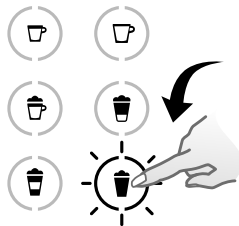

5. Die Taste für warmen Milchschaum blinkt als Bestätigung. Einmal gedrückt, beginnt die Entleerung. Die Kaffee Tasten blinken abwechselnd: Entleerungsmodus läuft.

5. Il pulsante per la schiuma di latte caldo lampeggia per conferma. Una volta premuto, inizia lo svuotamento. I pulsanti per la preparazione di caffè lampeggiano alternativamente: lo svuotamento è in corso.



6. Wenn der Prozess beendet ist, schaltet sich die Maschine automatisch aus.

6. Quando il processo è terminato, la macchina si spegne automaticamente.

1 **BEMERKUNG:** Die Maschine ist für 10 Minuten nach der Entleerung gesperrt.

1 **NOTA:** la macchina si blocca per circa 10 minuti dopo lo svuotamento.

AUTOMATISCHE POWER OFF FUNKTION/SPEGNIMENTO AUTOMATICO

INFORMATION: Diese Maschine ist mit einem ausgezeichneten Energieverbrauchsprofil sowie einer automatischen Abschaltfunktion (OW) ausgestattet, die Ihnen das Energiesparen ermöglicht. Das Gerät schaltet sich 9 Minuten nach dem letzten Gebrauch automatisch aus. (Werkseinstellung).

INFORMAZIONE: questa macchina è dotata di un eccellente profilo di consumo energetico oltre che di una funzione di spegnimento automatico (OW), che consente di risparmiare energia. La macchina si spegne dopo 9 minuti di inutilizzo (impostazioni di fabbrica).

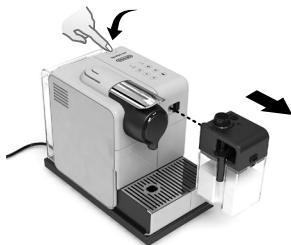

1. Schalten Sie die Maschine an.

1. Accendere la macchina.

BEMERKUNG: Entfernen Sie den Milchbehälter.

NOTA: rimuovere il contenitore del latte.

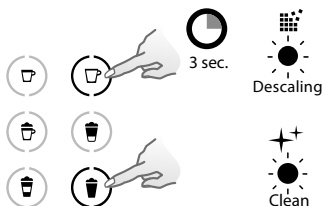

2. Halten Sie die Lungo Taste und die Taste für warmen Milchschaum gleichzeitig 3 Sekunden lang gedrückt, um in den Menümodus zu gelangen; der Entkalkungs- und Reinigungsalarm fangen an zu blinken.

2. Premere contemporaneamente i pulsanti Schiuma di latte caldo e Lungo e per 3 secondi per entrare in modalità Menu: le spie di decalcificazione e di pulizia iniziano a lampeggiare.

4. Nun können Sie innerhalb von 15 Sekunden den gewünschten Wert durch das Drücken der entsprechenden Taste einstellen. Die Tasten blinken 3 Mal schnell, um den neuen Wert zu bestätigen.

4. Entro 15 secondi sarà possibile impostare il valore desiderato premendo il pulsante corrispondente. Il pulsante lampeggia velocemente 3 volte per confermare il nuovo valore.

BEMERKUNG: Der Menümodus wird nach 30 Sekunden beendet, wenn keine Aktion durchgeführt wird. Manuell beendet wird der Modus durch das gleichzeitige Drücken der Lungo Taste und der Milchschaum Taste für 3 Sekunden.

NOTA: se non viene eseguita alcuna azione, la macchina esce automaticamente dalla modalità Menu dopo 30 secondi; è possibile anche uscire dalla modalità manualmente, premendo contemporaneamente per 3 secondi i pulsanti Lungo e Schiuma di latte.

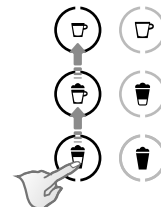

3. Berühren Sie in einzelnen, kontinuierlichen Bewegungen die folgenden Tasten: Latte Macchiato-> Cappuccino-> Espresso. Die aktuelle Einstellung der automatischen Power-Off-Funktion wird durch die entsprechenden Tasten (Dauerlicht) angezeigt.

3. Toccare in un unico movimento continuo i seguenti pulsanti: Latte Macchiato->Cappuccino-> Espresso. L'impostazione di spegnimento automatico è indicata con la luce fissa di questi pulsanti.

5. Das Menü schließt sich automatisch und die Maschine wechselt in den Bereitschaftsmodus.

5. La macchina esce automaticamente dal Menu e ritorna alla modalità macchina pronta.

Power Off-Automatik/ Spegnimento automatico	
Espresso	8h
Cappuccino	30 min.
Latte Macchiato	9 min.

Keine Taste leuchtet.	→ Netzstromversorgung, Stecker, Spannung und Sicherung kontrollieren. Bei Problemen den <i>Nespresso</i> Club kontaktieren.
Kein Kaffee, kein Wasser.	→ Wassertank ist leer. Wasserank mit Trinkwasser füllen. → Entkalken, falls notwendig. Siehe Kapitel «Entkalkung».
Kaffee fließt sehr langsam.	→ Die Fließgeschwindigkeit ist abhängig von der gewählten Kaffeesorte. → Entkalken, falls notwendig. Siehe Kapitel «Entkalkung».
Es wird kein Kaffee ausgegeben, sondern nur Wasser (trotz eingesetzter Kapsel).	→ Den <i>Nespresso</i> Club kontaktieren.
Kaffee ist nicht heiß genug.	→ Tasse vorwärmen. → Entkalken, falls notwendig. Siehe Kapitel «Entkalkung».
Kapselbereich ist undicht (Wasser im Kapselbehälter).	→ Kapsel korrekt einsetzen. Bei Undichtigkeit den <i>Nespresso</i> Club kontaktieren.
Unregelmäßiges Blinken.	→ Den <i>Nespresso</i> Club kontaktieren.
Alle Tasten blinken 10 Sekunden gleichzeitig und die Maschine schaltet sich automatisch aus.	→ Fehlermeldung, die Maschine muss repariert werden. Geben Sie das Gerät in Reparatur oder rufen Sie im <i>Nespresso</i> Club an.
Alle 6 Tasten blinken 3 Mal schnell und die Maschine wechselt zurück in den Bereitschaftsmodus.	→ Wassertank ist leer.
Entkalkungs- und Reinigungsalarm blinken.	→ Die Maschine ist im Menümodus, halten Sie die Lungo Taste und die Milchschaum Taste für 3 Sekunden gedrückt, um den Menümodus zu verlassen oder warten Sie 30 Sekunden für die automatische Beendigung des Modus.
Entkalkungsalarm leuchtet orange und Bezugstasten sind verfügbar. (Entkalkungsalarm Stufe 1).	→ Maschine entkalken.
Entkalkungsalarm leuchtet orange und die Taste für warmen Milchschaum leuchtet dauerhaft.	→ Die Maschine ist im Entkalkungsmodus. Drücken Sie die Taste für warme Milch, um den Entkalkungsprozess zu starten.
Der Entkalkungsalarm leuchtet orange und die Zubereitungstasten für Rezepte sind nicht verfügbar. (Entkalkungsalarm Stufe 2).	→ Die Maschine ist blockiert um Schäden zu vermeiden. Entkalken Sie die Maschine oder kontaktieren Sie den <i>Nespresso</i> Club.
Reinigungsalarm scheint orange	→ Milchsystem spülen.
Alle Kaffee-Tasten und alle Milch Rezept Tasten blinken abwechselnd.	→ Maschine ist überhitzt, warten Sie, bis die Maschine abgekühlt ist. → Gerät ist für ca. 10 Minuten nach dem Entleeren blockiert.
Hebel lässt sich nicht richtig schließen.	→ Leerer Kapselbehälter. Prüfen Sie, dass keine Kapsel den Kapselbehälter blockiert.
Die Qualität des Milchschaums ist nicht einheitlich.	→ Verwenden Sie Mager- oder fettarme Milch in Kühlschranktemperatur (etwa 4° C). → Spülen Sie die Milchdüse nach jeder Verwendung. (beachten «manuelle Reinigung des R.C.S.»). → Entkalken Sie die Maschine (siehe Seite 52). → Verwenden Sie keine gefrorene Milch.
Ich kann nicht in den Menümodus wechseln.	→ Prüfen Sie, ob der Milchbehälter entfernt ist. → Stellen Sie sicher, dass Sie die Lungo Taste und Milchschaum Taste für 3 Sekunden gedrückt haben. → Entfernen Sie die Entkalkungsdüse.

Assenza di luce sul display.	→ Controllare l'alimentazione; presa, tensione e fusibile. In caso di problemi, contattare <i>Nespresso</i> .
Non eroga caffè, né acqua.	→ Il serbatoio dell'acqua è vuoto. Riempire il serbatoio dell'acqua. → Decalcificare se necessario; vedere il paragrafo Decalcificazione.
Il caffè esce molto lentamente.	→ La velocità di erogazione dipende dalla varietà di caffè. → Se necessario, effettuare la decalcificazione. Fare riferimento al paragrafo Decalcificazione.
Fuoriuscita di acqua ma non di caffè (a capsula inserita).	→ In caso di problemi, contattare <i>Nespresso</i> .
Il caffè non è abbastanza caldo.	→ Preriscaldare la tazzina. → Se necessario, effettuare la decalcificazione. Fare riferimento al paragrafo Decalcificazione.
Il vano delle capsule perde acqua (acqua nel contenitore delle capsule).	→ Posizionare la capsula correttamente. Se si verificano perdite, contattare <i>Nespresso</i> .
Lampeggio irregolare.	→ Far riparare la macchina o contattare il <i>Nespresso Club</i> .
Tutti i pulsanti lampeggiano contemporaneamente per 10 secondi e la macchina si spegne automaticamente.	→ Segnalazione di guasto. La macchina deve essere riparata. Inviare la macchina in riparazione o contattare <i>Nespresso</i> .
Tutti i 6 pulsanti lampeggiano velocemente 3 volte e poi la macchina torna in modalità macchina pronta.	→ Il serbatoio dell'acqua è vuoto.
Le spie per la decalcificazione e la pulizia lampeggiano.	→ La macchina è in modalità Menu, premere il pulsante Lungo e il pulsante schiuma di latte per 3 secondi per uscire dalla modalità Menu o attendere 30 secondi per uscire automaticamente da questa modalità.
La spia per la decalcificazione lampeggia con luce arancione, i pulsanti per la preparazione delle bevande sono disponibili (avviso decalcificazione livello 1).	→ Decalcificare la macchina.
La spia per la decalcificazione lampeggia con luce arancione, il pulsante per la schiuma di latte calda è disponibile.	→ La macchina è in modalità di decalcificazione. Premere il pulsante per il latte caldo per iniziare il processo di decalcificazione.
L'avviso di decalcificazione è arancione e i tasti delle ricette a base di latte non sono disponibili (Avviso di decalcificazione, livello 2).	→ La macchina è bloccata per evitare che si danneggi. Si prega di decalcificare la macchina o di contattare il <i>Club Nespresso</i> .
La spia per la pulizia è arancione.	→ Sciacquare il sistema per la preparazione del latte.
Tutti i pulsanti per la preparazione di caffè e tutti i pulsanti per la preparazione di ricette a base di latte lampeggiano alternativamente.	→ La macchina è surriscaldata, attendere il raffreddamento. → La macchina si bloccherà per circa 10 minuti dopo lo svuotamento.
La leva non si abbassa completamente.	→ Svuotare il contenitore delle capsule. Assicurarsi che non vi siano capsule bloccate all'interno del contenitore delle capsule.
La qualità della schiuma di latte non è all'altezza dello standard.	→ Usare latte scremato o parzialmente scremato a temperatura di frigorifero (circa 4° C). → Risciacquare dopo ogni preparazione a base di latte (vedere la sezione Lavaggio a mano R.C.S.). → Decalcificare la macchina (vedere pag. 52). → Non usare latte congelato.
Non è possibile accedere alla modalità Menu.	→ Assicurarsi di aver rimosso il contenitore del latte. → Assicurarsi di premere i pulsanti Lungo e Schiuma di latte per 3 secondi. → Rimuovere il tubo di decalcificazione.

Spezifikationen/ Specifiche tecniche

LATTISSIMA TOUCH



EUR, AUS, NZ: 220-240 V,
50-60 Hz, 1400 W



P_{max} Max/Max. 19 bar



~ 4.5 kg



0.9 Liter/Litri



0.35 Liter/Litri



17.3 cm 25.8 cm
32 cm

ENTSORGUNG UND UMWELTSCHUTZ/SMALTIMENTO E PROTEZIONE AMBIENTALE

DE

IT



Entsorgung und Umweltschutz

Ihr Gerät enthält wertvolle Materialien, die wiedergewonnen und recycelt werden können. Die Trennung der Abfallmaterialien in verschiedene Sorten erleichtert das Recycling des wiederverwertbaren Materials. Bringen Sie das Gerät zu einem Recycling- bzw. Wertstoffhof. Mehr Informationen über die Wiederverwertung erhalten Sie bei Ihren örtlichen Behörden.



Smaltimento e protezione ambientale

La macchina contiene materiali di valore che possono essere recuperati e riciclati. La separazione dei materiali consente il recupero di preziose materie prime. Ai sensi della normativa vigente, il simbolo del cassonetto barrato avverte che la macchina deve essere raccolta separatamente da altri rifiuti. Si dovrà pertanto conferire la macchina presso i centri di raccolta differenziata, oppure consegnandola al rivenditore al momento dell'acquisto di una nuova macchina di tipo equivalente, in ragione "di uno a uno". L'adeguata raccolta differenziata della macchina contribuisce ad evitare possibili effetti negativi sull'ambiente e sulla salute e favorisce il reimpiego e/o riciclo dei materiali utilizzati per realizzarla.

KONTAKTIEREN SIE DEN *NESPRESSO* CLUB/CONTATTARE *NESPRESSO*

Für jegliche weiterführende Information, bei auftretenden Problemen oder wenn Sie weitere Fragen haben, kontaktieren Sie den *Nespresso* Club. Kontaktmöglichkeiten zum *Nespresso* Club finden Sie im Ordner Broschüre "Welcome", im Maschinenkarton oder auf www.nespresso.com

Per ulteriori informazioni, in caso di problemi o per avere assistenza, rivolgersi a *Nespresso*.

Le informazioni per contattare *Nespresso* sono disponibili nel cofanetto «Benvenuto in *Nespresso*» oppure su www.nespresso.com

GEWÄHRLEISTUNG/GARANZIA

De'Longhi gewährt eine Garantie von 2 Jahren ab dem Kauf des Geräts gegen Materialdefekte und Fehler in der handwerklichen Ausführung. Während dieser Zeitspanne wird De'Longhi jedes defekte Produkt nach eigenem Ermessen reparieren oder austauschen, ohne Kosten für den Besitzer. Die Austauschprodukte oder reparierten Einzelteile unterstehen der noch verbleibenden Original-Garantiedauer oder einer Garantiedauer von sechs Monaten, je nachdem, was länger ist. Diese beschränkte Garantie kommt nicht zur Anwendung bei Beschädigungen, die durch einen Unfall, Missbrauch, unsachgemäße Pflege oder normalen Verschleiß verursacht wurden. Ausgenommen im durch das anwendbare Recht zulässigen Umfang nehmen die Bestimmungen dieser eingeschränkten Garantie keine Ausschließungen, Einschränkungen, Änderungen oder Ergänzungen bezüglich des auf Ihren Maschinenkauf zwingend anwendbaren Rechts vor. Wenn Sie der Meinung sind, dass Ihr Produkt fehlerhaft ist, kontaktieren Sie den *Nespresso* Club, um Anweisungen zu erhalten, wohin Sie es senden oder zur Reparatur bringen können.

De'Longhi garantisce questo prodotto contro eventuali difetti di fabbricazione o dei materiali per un periodo di due anni dalla data d'acquisto. Durante tale periodo De'Longhi riparerà o sostituirà gratuitamente, a sua discrezione, qualunque prodotto difettoso. I prodotti sostituiti o i componenti riparati saranno garantiti solamente per la parte di garanzia originale non scaduta o per i successivi sei mesi, a seconda di quale sia il periodo più lungo. Nei limiti e termini previsti dalla legge vigente, questa garanzia limitata non vale per difetti dovuti a incidenti, uso non corretto, manutenzione inadeguata o normale usura. Le condizioni di questa garanzia non escludono, riducono o modificano quanto previsto dalla legge vigente applicabile alla vendita del prodotto al consumatore. In caso si ritenga che il prodotto sia difettoso, si prega di contattare *Nespresso* che Le indicherà come procedere per la riparazione.

+ **ENERG** **IE** **IA**

DeLonghi Lattissima Touch EN560

A+++
A++
A+ **A+**
A
B
C
D

51
kWh/annum

08/2016





5 7 1 3 2 3 7 1 5 1 _ 0 0 _ 1 2 1 7

Z2A_TER_2017_12_06

