

NESPRESSO®

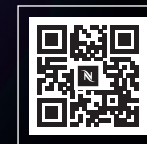

My
Machine

DeLonghi

Lattissima Touch





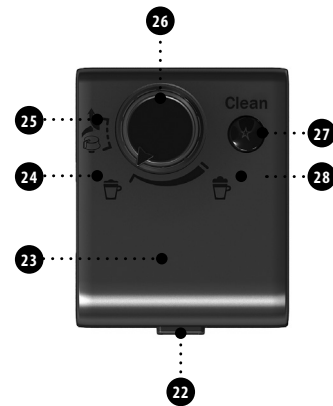
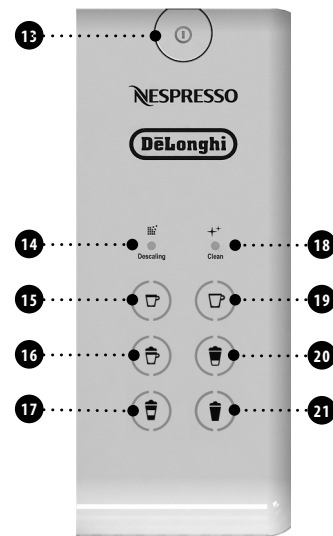
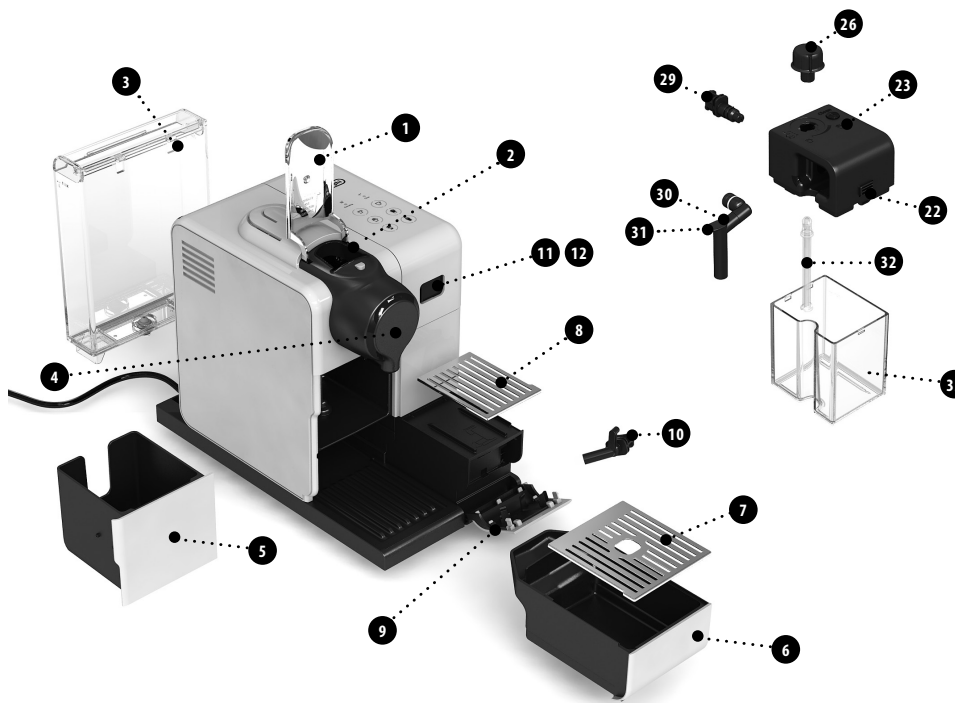





Overview of Machine/ Vue d'ensemble de la machine

- ➊ Machine without Rapid Cappuccino System/
Machine sans Système Rapide Cappuccino
- ➋ Machine with Rapid Cappuccino System (for Cappuccino)/
Machine avec Système Rapide Cappuccino (pour Cappuccino)
- ➌ Machine with Rapid Cappuccino System (for Latte Macchiato
and Creamy Latte)/Machine avec Système Rapide Cappuccino
(pour Latte Macchiato et Creamy Latte)
- ➍ Lever/Levier
- ➎ Capsule Compartment/Bac à capsules
- ➏ Water Tank (0.9 L/30.43 oz)/Réservoir à eau (0,9 L/30,43 oz)
- ➐ Coffee Outlet/Sortie Café
- ➑ Used Capsule Container/Bac à capsules usagées
- ➒ Drip Tray (Push inside for Latte Macchiato glass)/
Bac d'égouttage (faire glisser vers l'intérieur pour un verre à
Latte Macchiato)
- ➓ Left Grid/Grille d'égouttage gauche
- ➔ Right Grid/Grille d'égouttage droite
- ➕ Descaling Pipe Storage Door (Pull to open)/
Porte de rangement du tuyau de détartrage (tirer pour ouvrir)
- ➖ Descaling Pipe/Tuyau de détartrage
- ➗ Steam Connector Door/Porte pour le raccord vapeur
- ➘ Steam Connector/Raccord vapeur

Sensory Beverage Buttons/ Touches tactiles de recettes

- ➙ ON/OFF button/Interrupteur ON/OFF
- ➚ Espresso (40 ml/1.35 oz)/Espresso (40 ml/1,35 oz)
- ➛ Cappuccino/Cappuccino
- ➜ Latte Macchiato/Latte Macchiato
- ➝ Lungo (110 ml/3.7 oz)/Lungo (110 ml/3,7 oz)
- ➞ Creamy Latte/Creamy Latte
- ➟ Warm Milk Froth/Lait chaud moussoux

Alert/Alerte

- ➠ «Descaling» : Descaling alert refer to
«Descaling section»
«Détartrage» : alerte de détartrage, se
référer à la section «Détartrage»
- ➡ «CLEAN» : Milk system cleaning alert
refer to «Preparing Cappuccino» section
«NETTOYAGE/CLEAN» : Système de
nettoyage après recette de lait, se référer à la
section «Préparation d'un Cappuccino»

Rapid Cappuccino System (R.C.S.)/ Système Rapide Cappuccino (R.C.S.)

- Lid Detach Button/Bouton pour retirer le couvercle
- ➣ Milk Container Lid/Couvercle du réservoir de lait
- Milk Froth Density: Minimum/Densité de la mousse de lait:
MIN.
- ➥ Position for Milk Froth Regulator Knob (insertion/removal)/
Position du bouton de réglage de la mousse de lait (insertion/
retrait)
- ➦ Milk Froth Regulator Knob/Bouton de réglage de la mousse
de lait
- ➧ CLEAN : Rinsing button/
NETTOYAGE/CLEAN : bouton de rinçage
- ➨ Milk Froth Density: Maximum/Mousse de lait maximum
- ➩ Rapid Cappuccino System Connector/
Embout connecteur du Système Rapide Cappuccino
- ➪ Milk Spout/Buse à lait
- ➫ Milk Spout Lever/Levier de la buse à lait
- ➬ Milk Aspiration Tube/Tuyau d'aspiration du lait
- ➭ Milk Container (0.35L/11.8 oz)/Réservoir à lait (0,35L/11,8 oz)

Nespresso is an exclusive system creating the ultimate Espresso, time after time. All Nespresso machines are equipped with a unique extraction system that guarantees up to 19 bar pressure. Each parameter has been calculated with great precision to ensure that all the aromas from each capsule can be extracted, to give the coffee body and create an exceptionally thick and smooth crema.

Nespresso est un système incomparable offrant un Espresso parfait, tasse après tasse. Toutes les machines Nespresso sont équipées d'un système d'extraction unique à très haute pression (jusqu'à 19 bars). Chaque paramètre est calculé avec précision pour exprimer la totalité des arômes de chaque capsule, donner du corps au café et lui offrir une crema* d'une densité et d'une onctuosité exceptionnelles.

*crema: mousse de café

CONTENT/CONTENU

⚠ CAUTION: when you see this sign, please refer to the «Important safeguards» to avoid possible harm and damage.

i INFORMATION: when you see this sign, please take note of the advice for the correct and safe usage of your coffee machine.

⚠ AVERTISSEMENT: lorsque vous voyez ce symbole, veuillez vous référer au chapitre «Consignes de sécurité» afin d'éviter tout risque de blessure ou de dommage.

i INFORMATION: lorsque vous voyez ce symbole, veuillez prendre note des conseils pour une utilisation correcte et sécuritaire de votre machine à café.

OVERVIEW/VUE D'ENSEMBLE	04	RESTORING QUANTITY TO FACTORY SETTINGS/RÉINITIALISATION DES	
IMPORTANT SAFEGUARDS/CONSIGNES DE SECURITE	06	PARAMÈTRES D'USINE DE QUANTITÉ	19
PACKAGING CONTENT/CONTENU DE L'EMBALLAGE	09	FACTORY SETTINGS/RÉGLAGES D'USINE	20
FIRST USE OR AFTER A LONG PERIOD OF NON-USE/PREMIÈRE UTILISATION OU		DESCALING/DÉTARTRAGE	21
APRÈS UNE PÉRIODE PROLONGÉE DE NON-UTILISATION	10	WATER HARDNESS SETTING/RÉGLAGE DE LA DURETÉ DE L'EAU	23
COFFEE PREPARATION/PRÉPARATION CAFÉ	12	EMPTYING THE SYSTEM BEFORE A PERIOD OF NON-USE, FOR FROST	
ASSEMBLING/DISASSEMBLING OF RAPID CAPPUCCINO SYSTEM (R.C.S.)/		PROTECTION OR BEFORE A REPAIR/VIDANDE DU SYSTÈME AVANT UNE	
ASSEMBLAGE/DÉMONTAGE DU SYSTÈME RAPIDE CAPPUCCINO (R.C.S.)	12	PÉRIODE PROLONGÉE DE NON-UTILISATION, POUR LA PROTECTION ANTIGEL	
PREPARING CAPPUCCINO - LATTE MACCHIATO - CREAMY LATTE - WARM MILK		ET AVANT UNE RÉPARATION	24
FROTH/PRÉPARATION D'UN CAPPUCCINO, D'UN LATTE MACCHIATO, D'UN		AUTOMATIC POWER OFF/MISE HORS-TENSION AUTOMATIQUE	25
CREAMY LATTE, D'UN LAIT CHAUD MOUSSEUX	13	TROUBLESHOOTING/DÉPANNAGE	26
PROGRAMMING COFFEE QUANTITY/PROGRAMMER LA QUANTITÉ DE CAFÉ	16	SPECIFICATIONS/SPÉCIFICATIONS	27
PROGRAMMING QUANTITY FOR CAPPUCCINO - LATTE MACCHIATO - CREAMY		DISPOSAL AND ENVIRONMENTAL CONCERNS/	
LATTE - WARM MILK FROTH/PROGRAMMATION DE LA QUANTITÉ DE CAPPUCCINO/		RECYCLAGE ET PROTECTION DE L'ENVIRONNEMENT	28
LATTE MACCHIATO/CREAMY LATTE/LAIT CHAUD MOUSSEUX	17	CONTACT THE NESPRESSO CLUB/CONTACTER LE CLUB NESPRESSO	28
DAILY CARE/NETTOYAGE QUOTIDIEN	18	WARRANTY/GARANTIE	28
HAND WASHING OF RAPID CAPPUCCINO SYSTEM (R.C.S.)/LAVAGE À LA MAIN DU			
SYSTÈME RAPIDE CAPPUCCINO (R.C.S.)	18		

IMPORTANT SAFEGUARDS

 Is used to alert you to potential personal injury hazards. Obey all safety messages that follow this symbol to avoid possible injury or death.

WARNING

Indicates a hazardous situation which, if not avoided, could result in death or serious injury.

CAUTION

Indicates a hazardous situation which, if not avoided, could result in minor or moderate injury.

 Is used to provide important information not related to personal injury. When you see this sign, please take note of the advice for the correct and safe use of your appliance.

Read all instructions

1. Do not touch surfaces that become hot during and after operation and descaling: telescopic hot water spout and milk spout. Use handles or knobs.
2. Always attach plug to appliance first, then plug cord into wall. To disconnect, turn any control to «off», then remove plug from wall outlet. Do not unplug by pulling the cord.
3. Do not let cord hang over edge of table or counter, or touch hot surfaces or sharp edges. Do not allow cord to dangle (risk of accident).

4. Do not operate any appliance with a damaged cord, or plug in after the appliance malfunctions, or has been damaged in any manner. Unplug cord immediately. Contact the Assistance Service of the *Nespresso* Club.
5. Do not place on or near a hot gas or electric burner, in a heated oven, radiators or range top. Always place on a stable and even surface. The surface must be resistant to heat and fluids, like water, coffee, descaler, or similar.
6. Do not use outdoors.
7. Unplug from outlet when not in use and before cleaning. Allow to cool before adding or removing parts, and before cleaning the appliance. Do not use any strong cleaning agent or solvent cleaner. Use a damp cloth and mild cleaning agent to clean the surface of the machine.
8. To protect against fire, electric shock and injury to persons, do not immerse cord, plugs or appliance in water or other liquid. Never touch cord with wet hands. Do not overfill water tank. Never put the appliance or part of it into dishwasher, except the Rapid Cappuccino System (R.C.S.).
9. WARNING: to reduce the risk of fire or electric shock, do not remove the cover. No user serviceable parts inside. Do not attempt to repair or modify the machine, doing so will void the warranty. Repair should be done by authorized service personnel only.
10. Do not put fingers under coffee outlet or milk spout due to risk of scalding. The milk spout gets hot. Risk of burns. Use with care.
11. This is a household appliance only. Do not use the appliance for other than the intended use. Any other use is to be considered improper and therefore dangerous.
12. Never allow the appliance to be used by children.
13. Do not lift lever during brewing cycles. Scalding may occur.
14. Coffee-maker shall not be placed in a cabinet when in use.
15.  Heating element surface is subject to residual heat after use.
16. Never use an already used, damaged or deformed capsule. Water could flow around the capsule when not perforated by the blades and damage appliance.
17. The use of accessory attachments not recommended by the appliance manufacturer may result in fire, electric shock or injury to persons. Always use the milk container (Rapid Cappuccino System) supplied with the machine. Risk of scalding if milk container is not inserted properly.
18. If coffee volumes are programmed higher than 150 ml (5 oz): let the machine cool down for 5 minutes before making the next coffee to prevent the risk of overheating!
19. Descal the machine when you see the descaling alert. Read the safety precautions on the descaling package carefully. The descaling solution can be harmful. Avoid contact with eyes, skin and surfaces. We recommend the *Nespresso* descaling kit available from the *Nespresso* Club as it is specifically adapted to your machine. Do not use other products (such as vinegar) that would affect the taste of the

coffee. For any additional questions you may have regarding descaling, please contact your *Nespresso* Club.

20. This machine works with *Nespresso* capsules available exclusively through the *Nespresso* Club.
21. This appliance is designed for *Nespresso* coffee capsules available exclusively through the *Nespresso* Club or your *Nespresso* authorized representative.

Short cord Instructions

This appliance has a polarized plug (one blade is wider than the other). To reduce the risk of electric shock, this plug is intended to fit into a polarized outlet only one way. If the plug does not fit fully into the outlet, reverse the plug. If it still does not fit, contact a qualified electrician. Do not defeat the safety purpose of the polarized plug.

- a) A short power-supply cord or detachable power-supply cord is to be provided to reduce risks resulting from becoming entangled in or tripping over a longer cord.
- b) Longer detachable power-supply cords or extension cords are available and may be used if care is exercised in their use.
- c) If an extension cord is used:
 - 1) The marked electrical rating of the detachable power supply cord or extension cord should be at least as great as the electrical rating of the appliance;
 - 2) If the appliance is provided with 3-wire, grounding type cord, the extension should be a GROUNDING TYPE 3 - WIRE CORD.
 - 3) The longer cord should be arranged so that it will not drape over the counter top or table

top where it can be pulled on by children or tripped over.

SAVE THESE INSTRUCTIONS

Pass them on to any subsequent user. This Instruction Manual is also available as a PDF at nespresso.com

CONSIGNES DE SÉCURITÉ

 Ce symbole est une alerte de sécurité. Il vous indique qu'il y a un risque de blessure. Respectez toujours les consignes de sécurité qui suivent l'apparition de ce symbole pour éviter tout risque de blessure ou de décès.

AVERTISSEMENT

Indique une situation dangereuse qui, si elle n'est pas évitée, peut entraîner des blessures graves ou mortelles.

ATTENTION

Indique une situation dangereuse qui, si elle n'est pas évitée, peut entraîner des blessures légères à modérées.

 Lorsque vous voyez ce symbole, veuillez prendre note des conseils pour utiliser votre appareil de façon correcte et sécuritaire.

Lire toutes les instructions

1. Ne pas toucher directement les surfaces qui chauffent pendant ou après le fonctionnement ou le détartrage: tuyau de détartrage et buse à lait. Utiliser les leviers ou les boutons.
2. Toujours connecter la fiche à l'appareil d'abord, puis brancher le câble dans la prise électrique. Pour débrancher, éteindre tous les boutons de contrôle, puis retirer la fiche de la prise. Ne pas débrancher en tirant sur le câble d'alimentation.

3. Ne pas laisser le câble d'alimentation pendre au bout de la table ou du comptoir, et le tenir loin des surfaces chaudes ou des bords tranchants. Ne pas laisser le câble pendre (risque d'accident).
4. Ne pas utiliser l'appareil si le câble d'alimentation est endommagé de n'importe quelle manière. Retirer immédiatement la fiche de la prise électrique. Contacter le service d'assistance du Club Nespresso.
5. Ne jamais placer l'appareil sur des surfaces chaudes ou près de celles-ci: brûleurs à gaz ou électrique, fours, radiateurs ou équivalent. Toujours placer l'appareil sur une surface horizontale, stable et plane. La surface doit être résistante à la chaleur et aux liquides comme l'eau, le café, le détartrant, etc.
6. Ne pas utiliser à l'extérieur.
7. Débrancher la fiche de la prise, si l'appareil n'est pas utilisé pour une période prolongée ou avant le nettoyage. Laisser l'appareil refroidir, avant toute manipulation de pièces mobiles de l'appareil et avant le nettoyage. Ne pas utiliser de détergent puissant ou de solvant. Utiliser un chiffon humide et un détergent doux pour nettoyer la surface de l'appareil.
8. Afin d'éviter les incendies, les chocs électriques et les blessures, ne jamais plonger le câble électrique, la prise ou l'appareil dans l'eau ou tout autre liquide. Ne jamais toucher le câble avec des mains mouillées. Ne pas mettre l'appareil ou une partie de celui-ci dans le lave-vaisselle, excepté le Système Rapide Cappuccino (R.C.S.).
9. AVERTISSEMENT: pour réduire les risques d'incendie ou de choc électrique, ne pas retirer le couvercle. Aucune pièce est réparable par l'utilisateur. Ne pas tenter de réparer ou modifier la machine, cela annulerait la garantie. Les réparations doivent être effectuées uniquement par le personnel de service autorisé.
10. Ne pas placer les doigts sous la sortie de café, ou sous la buse à lait; risque de brûlure. La buse à lait est chaude. Risque de brûlure. À utiliser avec précaution.
11. Cet appareil a été conçu pour un usage domestique. N'utilisez pas l'appareil pour d'autres usages que ceux prévus. Toute autre utilisation est considérée comme impropre et donc dangereuse.
12. Ne pas laisser les enfants utiliser cet appareil.
13. Ne pas lever le levier pendant la préparation. Des brûlures peuvent se produire.
14. La cafetière ne doit pas être placée dans une armoire lorsqu'en marche.
15.  La surface de l'élément chauffant peut dégager de la chaleur résiduelle après utilisation.
16. N'utilisez jamais une capsule usagée, endommagée ou déformée. L'eau pourrait s'écouler autour de la capsule alors qu'elle n'est pas perforée par les lames et endommager l'appareil.
17. L'utilisation d'accessoires non recommandés par le fabricant de l'appareil peut provoquer incendie, choc électrique ou blessure. Toujours utiliser le Système Rapide Cappuccino fourni avec la machine. Risque de brûlure

EN

FR

- si le contenant de lait n'est pas insérer correctement.
18. Si la quantité de café programmée excède 150ml (5oz): laisser la machine refroidir pendant 5 minutes avant de préparer un autre café, afin d'éviter les risques de surchauffe.
19. Détartrer votre machine lorsque vous voyez l'alerte détartrage. Lire attentivement les consignes de sécurité sur l'emballage du détartrant. La solution de détartrage peut être nocive. Éviter tout contact avec les yeux, la peau et les surfaces. Nous préconisons le kit de détartrage *Nespresso* disponible auprès du Club *Nespresso* car il est spécialement adapté à votre machine. Ne pas utiliser d'autres produits (du type vinaigre) qui affecteraient le goût de votre café et pourrait endommager la machine. Pour tout renseignement complémentaire sur le détartrage, veuillez contacter le Club *Nespresso*.
20. Cet appareil fonctionne avec des capsules *Nespresso* disponibles exclusivement via le Club *Nespresso*.
21. Cet appareil est conçu pour les capsules de café *Nespresso*, disponibles exclusivement auprès du Club *Nespresso* ou de votre représentant autorisé *Nespresso*.

Instructions concernant un câble court

L'appareil est muni d'une fiche polarisée (l'un des côtés est plus large que l'autre). Pour diminuer le risque d'électrocution, cette fiche doit être branchée correctement dans une prise polarisée en un seul sens. Si la fiche n'entre pas correctement, il faut la tourner pour essayer

de l'autre côté. Si elle n'entre toujours pas, communiquer avec un électricien qualifié.

N'essayez pas de modifier la fiche.

- a) Un câble d'alimentation court ou amovible est fourni afin de réduire les risques d'emmêlement ou de chute accidentelle liés à un câble plus long.
- b) Un câble d'alimentation amovible plus long ou une rallonge sont disponibles et peuvent être utilisés avec précaution.
- c) En cas d'utilisation d'une rallonge:
- 1) La tension électrique décrite du câble d'alimentation amovible ou de la rallonge doit être au moins aussi élevée que la tension électrique de l'appareil.
 - 2) Si l'appareil est fourni avec une fiche de 3 brins - mise à terre, la rallonge doit aussi posséder une fiche de 3 brins - mise à terre.
 - 3) Le câble plus long doit être fixé de façon à ce qu'il ne pende pas du comptoir ou de la table: des enfants pourraient tirer dessus et il y a risque de trébucher.

CONSERVER CES INSTRUCTIONS

Les transmettre à tout utilisateur ultérieur.

Ce mode d'emploi est également disponible en format PDF au [nespresso.com](https://www.nespresso.com)

PACKAGING CONTENT/CONTENU DE L'EMBALLAGE

EN
FR



Coffee Machine
Machine à café



User Manual
Mode d'emploi



Care of Rapid Cappuccino System Leaflet
Dépliant d'entretien du Système Rapide Cappuccino



Capsule Set
Set de capsules



«Welcome to Nespresso Folder»
Dossier «Bienvenue chez Nespresso»

EN

FIRST USE OR AFTER A LONG PERIOD OF NON-USE/

FR

PREMIÈRE UTILISATION OU APRÈS UNE PÉRIODE PROLONGÉE DE NON-UTILISATION

⚠ CAUTION: first read the important safeguards to avoid risks of fatal electrical shock and fire.

⚠ AVERTISSEMENT: lire les précautions importantes afin d'éviter tout risque d'électrocution mortelle et d'incendie.



1. When unpacking the machine, remove the plastic film and dispose from machine panels, and both left grid and right grid.

1. Au déballage de la machine, retirer le film plastique des grilles d'égouttage ainsi que des panneaux de la machine.

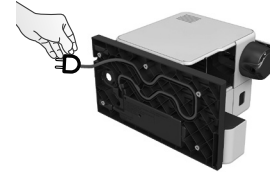

2. Remove the capsule container, drip tray and water tank. Adjust the cable length and store the excess in the cable guide under the machine.

2. Retirer le réservoir à eau, le bac d'égouttage, et le bac à capsules. Ajuster la longueur du câble et ranger le câble restant dans l'espace prévu à cet effet sous la machine.

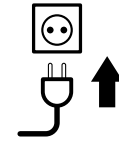

3. Place machine in upright position and plug machine into power outlet.

3. Placer la machine en position verticale, la brancher à la prise électrique.



4. The water tank can be carried by its cover.

4. Le réservoir à eau peut être soulevé par son couvercle.

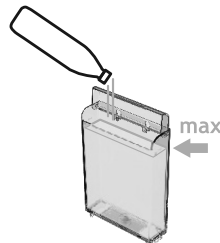

5. Rinse the water tank before filling with potable water up to maximum level.

5. Rincer le réservoir à eau avant de le remplir d'eau potable jusqu'au niveau maximum.





6. Switch the machine on. For the first 2 seconds, the automatic power off and water hardness setting are indicated with steady light.







6. Allumer la machine. Les boutons s'allument pendant 2 secondes: le mode économie d'énergie automatique et le réglage de la dureté de l'eau sont indiqués avec une lumière fixe.

FIRST USE OR AFTER A LONG PERIOD OF NON-USE/ PREMIÈRE UTILISATION OU APRÈS UNE PÉRIODE PROLONGÉE DE NON-UTILISATION

How to read automatic power off and water hardness settings/Comment lire le mode de mise hors tension automatique et les réglages de la dureté de l'eau:

Automatic power off, refer to page 25
Durée de mise hors tension automatique, se référer à la page 25 pour modifier ces durées

 Descaling
 Clean

- Espresso for 8 hours/ Espresso pour 8h
- Cappuccino for 30 minutes/
Cappuccino pour 30 minutes
- Latte Macchiato for 9 minutes/
Latte Macchiato pour 9 minutes



7. Rinsing: place a container under coffee outlet and press the Lungo button. Repeat three times.
7. Rinçage: placer un récipient sous la sortie café et appuyer sur le bouton Lungo. Répétez trois fois cette opération.

ⓘ INFORMATION: machines are fully tested after being produced. Some traces of coffee powder could be found in rinsing water.

ⓘ INFORMATION: les machines sont entièrement testées après leur fabrication. Des résidus de café peuvent être présents dans l'eau de rinçage.

Water Hardness Settings, refer to page 23
Réglages de la dureté de l'eau, se référer à la page 23 pour modifier ses réglages

 Descaling
 Clean

 
 
 

- Lungo Level 0/Lungo Niveau 0
- Creamy Latte Level 1/Creamy Latte Niveau 1
- Warm Milk Froth Level 2/Lait chaud moussoux Niveau 2
- Warm Milk Froth + Lungo Level 3/
Lait chaud moussoux + Lungo Niveau 3
- Warm Milk Froth + Creamy Latte Level 4/
Lait chaud moussoux + Creamy Latte Niveau 4

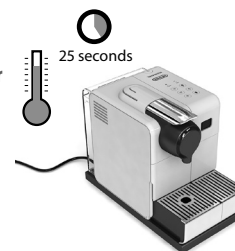

After the first 2 seconds, the machine heats up for 25 seconds (blinking lights). Steady lights indicates that the machine is ready.

Après les 2 premières secondes, la machine chauffe pendant 25 secondes (lumières clignotantes). Les lumières ne clignotent plus: la machine est prête.

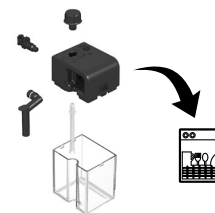

8. Disassemble the Rapid Cappuccino System (R.C.S.) and clean all 6 components in the upper level of your dishwasher. In case a dishwasher is not available, refer to the «Hand Washing of Rapid Cappuccino System (R.C.S.)» section. After reassemble and re-attach the R.C.S. to the machine, use the "Clean" button before preparing milk beverage.

8. Démontez les 6 pièces du Système Rapide Cappuccino (R.C.S.) et placez tous les éléments dans le tiroir supérieur du lave-vaisselle. Si vous ne disposez pas d'un lave-vaisselle, se référer à la section lavage à la main du Système Rapide Cappuccino (R.C.S.). Réassemblez le R.C.S. et le connecter à la machine. Utilisez le bouton "Nettoyage" avant de préparer un breuvage à base de lait.

ⓘ INFORMATION: refer to «Assembling/Disassembling of Rapid Cappuccino System» section (refer to page 12).

ⓘ INFORMATION: voir section Montage/Démontage du Système Rapide Cappuccino, à la page 12.

EN

COFFEE PREPARATION/PRÉPARATION CAFÉ

FR

NOTE: during heat up, you can press any of the coffee buttons. The coffee will automatically flow when the machine is ready.

NOTE: durant le chauffage de la machine, vous pouvez appuyer sur n'importe quelle touche tactile. Le café s'écoulera automatiquement dès que la machine sera prête.



1. Lift the lever completely and insert the capsule.
1. Soulever complètement le levier et insérer une capsule.



2. Close the lever and place a cup under the coffee outlet.
2. Fermer le levier et placer une tasse sous la sortie café.

40 ml → 110 ml
1.35 oz ← 3.7 oz



3. Press the Espresso (40 ml/1.35 oz) or the Lungo (110 ml/3.7 oz) button. Preparation will stop automatically. To stop the coffee flow or top up your coffee, press again.
3. Appuyer sur la touche Espresso (40 ml/1,35 oz) ou Lungo (110 ml/3,7 oz) La préparation s'arrêtera automatiquement. Pour interrompre l'écoulement du café ou compléter votre café, appuyer à nouveau sur le bouton.



4. Take the cup. Lift and close the lever to eject the capsule into the used capsule container.
4. Prendre la tasse. Soulever et fermer le levier pour éjecter la capsule dans le bac à capsules usagées.

ASSEMBLING/DISASSEMBLING OF RAPID CAPPUCCINO SYSTEM (R.C.S.)/ ASSEMBLAGE/DÉMONTAGE DU SYSTÈME RAPIDE CAPPUCCINO (R.C.S.)

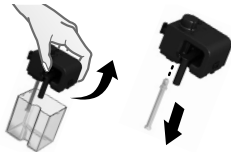

1. Remove the milk container lid and unplug milk aspiration tube.
1. Retirer le couvercle du réservoir à lait et débrancher le tuyau d'aspiration de lait.



2. Remove the milk froth regulator knob by turning it until it clicks and pulling it up.
2. Retirer le bouton de réglage de la mousse de lait en le tournant jusqu'à ce qu'il clique et en le tirant vers le haut.

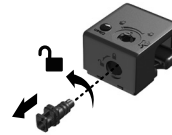

3. Remove Rapid Cappuccino System Connector by unlocking it from the lock and pulling it off.
3. Retirer le raccord du Système Rapide Cappuccino en le déverrouillant de la serrure et en le retirant.



4. Remove the milk spout by pulling it out.
4. Retirer la buse à lait en la tirant.

PREPARING CAPPUCCINO - LATTE MACCHIATO - CREAMY LATTE - WARM MILK FROTH/PRÉPARATION D'UN CAPPUCCINO, D'UN LATTE MACCHIATO, D'UN CREAMY LATTE, D'UN LAIT CHAUD MOUSSEUX

EN

FR

ⓘ INFORMATION: for a perfect milk froth, use skimmed or semi-skimmed milk at refrigerator temperature (about 4° C/39° F).

ⓘ INFORMATION: pour une mousse de lait parfaite, utiliser du lait écrémé ou demi-écrémé à la température du réfrigérateur (environ 4° C/39° F).

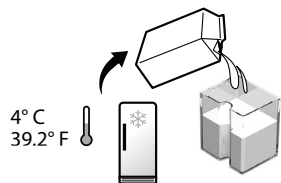

1. Fill the milk container with desired quantity of milk.

1. Remplir le réservoir à lait avec la quantité désirée de lait.

ⓘ INFORMATION: when the milk container is empty, before refilling, thoroughly rinse it and the milk aspiration tube with potable water.

ⓘ INFORMATION: lorsque le réservoir à lait est vide, avant de le remplir à nouveau, rincer minutieusement le réservoir et le tuyau d'aspiration avec de l'eau potable.



2. Close the milk container.

2. Fermer le réservoir à lait.



3. Open the steam connector door by sliding it to the right.

3. Ouvrir la porte du raccord vapeur en la glissant vers la droite.



4. Connect the Rapid Cappuccino System to the machine.

4. Raccorder le Système Rapide Cappuccino à la machine.



5. Machine heats up for approximately 15 seconds (blinking lights).

5. Le Système Rapide Cappuccino chauffe pendant environ 15 sec. (lumières clignotantes).



6. Lift the lever completely and insert the capsule.

6. Soulever complètement le levier et insérer une capsule.

ⓘ INFORMATION: only for Cappuccino, Latte Macchiato and Creamy Latte. Skip this step when preparing a warm milk froth only.

ⓘ INFORMATION: uniquement pour le Cappuccino, le Latte Macchiato ou le Creamy Latte. Passer cette étape, si vous préparer un Lait chaud mousseux.

EN

PREPARING CAPPUCCINO - LATTE MACCHIATO - CREAMY LATTE - WARM MILK FROTH/PRÉPARATION

FR



7. Close the lever, place a Cappuccino cup or a Latte Macchiato glass under the coffee outlet and adjust milk spout position by lifting it up to the right level.
7. Fermer le levier, placer une tasse à Cappuccino ou un verre à Latte Macchiato sous la sortie café et ajuster la position de la buse à lait en fonction de la tasse utilisée.

ⓘ INFORMATION: for Cappuccino, Latte Macchiato and Creamy Latte, the preparation starts after a few seconds and will stop automatically. For Warm Milk Froth, only the milk froth will be prepared.

ⓘ INFORMATION: pour le Cappuccino, le Latte Macchiato ou le Creamy Latte, la préparation commence après quelques secondes et s'arrêtera automatiquement. Pour la préparation du lait chaud moussieux, seul le lait moussieux est préparé.

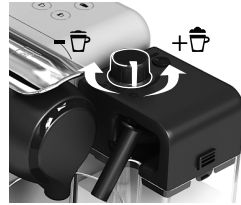

ⓘ INFORMATION: recommended settings: Cappuccino minimum/Macchiato maximum/Creamy Latte minimum.

ⓘ INFORMATION: réglages recommandés: Cappuccino min/Macchiato max/Creamy Latte min.

8. Adjust the milk froth regulator knob according to the desired volume of froth.

8. Ajuster le bouton de réglage de la mousse de lait selon la quantité désirée de mousse.

ⓘ NOTE: do not overturn the milk froth regulator. Overturned position is for inserting/removing the milk froth regulator for cleaning.

ⓘ NOTE: ne pas tourner complètement le bouton de réglage. Cette position sert à retirer le bouton pour le nettoyage.



10. At the end of the preparation, the CLEAN ☆ shines orange.

10. À la fin de la préparation, le voyant Nettoyage/CLEAN ☆ s'allume orange.

ⓘ INFORMATION: rinse the milk system after each use.

ⓘ INFORMATION: rincer le système à lait après chaque utilisation.



9. Press the Cappuccino, Macchiato, Creamy Latte or Warm milk froth button.

9. Appuyer sur la touche Cappuccino, Macchiato, Creamy Latte ou Lait chaud moussieux.



11. Lift and close the lever to eject the capsule into the used capsule container. Place a container under milk spout.

11. Soulever et fermer le levier pour éjecter la capsule dans le bac à capsules usagées. Placer un récipient sous la sortie de lait.

PREPARING CAPPUCCINO - LATTE MACCHIATO - CREAMY LATTE - WARM MILK FROTH/PRÉPARATION D'UN CAPPUCCINO, D'UN LATTE MACCHIATO, D'UN CREAMY LATTE, D'UN LAIT CHAUD MOUSSEUX

EN

FR



12. Press and hold the «CLEAN» ☆ button until machine stops pumping automatically. Rinsing process lasts approximately 16 seconds. «CLEAN» ☆ blinks. Milk system rinsing process will start. Hot water combined with steam will flow through the milk spout.

12. Appuyer et maintenir la touche «Nettoyage/Clean» ☆ jusqu'à ce que la machine arrête de pomper automatiquement (16 secondes). La touche «Nettoyage/Clean» ☆ clignote. Le rinçage du système à lait commence, de l'eau chaude et de la vapeur s'écoulent par la buse à lait.

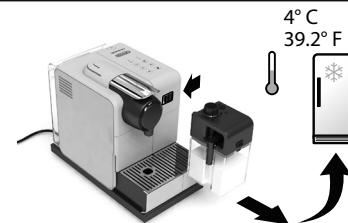

13. When the rinsing process is finished, the «CLEAN» ☆ alert is resumed.

13. Quand le processus de rinçage est terminé, l'alerte de la touche «NETTOYAGE/CLEAN» ☆ s'éteint.

14. Disconnect the R.C.S. from machine and place it immediately in the refrigerator. Close the machine steam connector door.

14. Débrancher le Système Rapide Cappuccino de la machine et le placer dans le réfrigérateur. Fermer la porte du raccord vapeur de la machine.

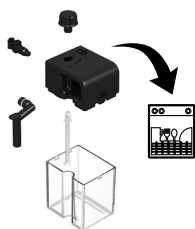

15. After each use, disassemble the Rapid Cappuccino System, and clean all components in the upper side of your dishwasher. In case a dishwasher is not available, refer to «Hand washing of Rapid Cappuccino System (R.C.S.)» section.

15. Après chaque utilisation, démonter le Système Rapide Cappuccino, et laver tous les composants dans le tiroir supérieur de votre lave-vaisselle. Si vous ne disposez pas d'un lave-vaisselle, suivre la section lavage à la main du Système Rapide Cappuccino (R.C.S.).

ⓘ INFORMATION: refer to «Assembling/Disassembling of Rapid Cappuccino system (R.C.S.)» section.

ⓘ INFORMATION: suivre la section «Montage/Démontage du Système Rapide Cappuccino».

⚠ CAUTION: milk should not be kept for more than 2 days in the refrigerator. In case the milk container is kept outside refrigerator for longer than 2 hours, disassemble the R.C.S. and clean all components (refer to dishwashing or hand washing recommendations).

⚠ AVERTISSEMENT: le lait ne doit pas être conservé plus de 2 jours dans le réfrigérateur. Si le réservoir à lait est conservé en dehors du réfrigérateur pendant plus de 2 heures, démontez le R.C.S. et nettoyez tous les composants (voir les recommandations de lavage au lave-vaisselle et lavage à la main).

EN

PROGRAMMING COFFEE QUANTITY/ PROGRAMMER LA QUANTITÉ DE CAFÉ

FR

INFORMATION: follow steps 1 and 2 of «Coffee Preparation» section.
INFORMATION: suivre les étapes 1-2 de la section «Préparation café».

NOTE: please refer to «Factory Settings» section for minimum and maximum programmable quantities.
NOTE: s'il vous plaît, suivre la section paramètres d'usine pour les quantités max/min programmables.

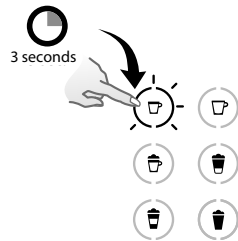

1. Touch and hold the Espresso or Lungo button for at least 3 seconds to enter the programming mode. Brewing will start. Button blinks fast: programming mode.

1. Toucher et maintenir le bouton de café que vous désirez programmer (Espresso ou Lungo) pendant au moins 3 sec, pour entrer dans le mode de programmation. Le brassage commence. Le bouton clignote rapidement: en mode de programmation.

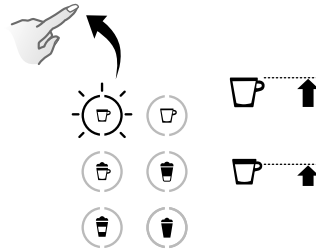

2. Release button when desired volume is reached.
2. Relâcher la touche lorsque le volume désiré est atteint.



3. Button will blink 3 times to confirm the new volume. The volume is now stored for the next coffee preparation.
3. Le volume d'eau est maintenant enregistré pour les prochaines préparations de café. Le bouton clignote 3 fois pour confirmer le nouveau volume d'eau.

PROGRAMMING QUANTITY FOR CAPPUCCINO - LATTE MACCHIATO - CREAMY LATTE - WARM MILK FROTH/ PROGRAMMATION DE LA QUANTITÉ DE CAPPUCCINO - LATTE MACCHIATO - CREAMY LATTE - LAIT CHAUD MOUSSEUX

EN

FR

ⓘ INFORMATION: follow steps 1 through 8 of «Preparing Cappuccino, Latte Macchiato or Creamy Latte» section.

ⓘ INFORMATION: suivre les étapes 1-8 de la section «Préparation d'un Cappuccino, d'un Latte Macchiato, d'un Creamy Latte, d'un Lait chaud mousseux».

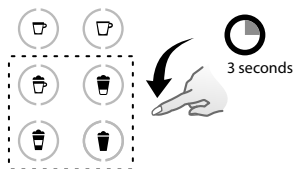

1. Touch and hold Cappuccino, Latte Macchiato, Creamy Latte or Warm Milk Froth Button for at least 3 seconds. Milk frothing will start. Button blinks fast: programming mode.

1. Appuyer et maintenir enfoncé la touche Cappuccino/Latte Macchiato/Creamy Latte/Lait chaud mousseux pendant au moins 3 sec. La préparation de la mousse de lait commence. Le bouton clignote rapidement en mode de programmation.

ⓘ NOTE: please refer to «Factory Settings» section for minimum and maximum programmable quantities.

ⓘ NOTE: suivre la section paramètres d'usine pour les quantités max/min programmables.

ⓘ NOTE: for Creamy Latte, coffee comes first and milk froth comes second.

ⓘ NOTE: Pour un Creamy Latte, le café est extrait en premier, la mousse de lait en second.

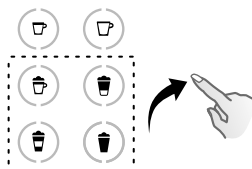

2. Release button when desired milk froth volume is reached. Button still blinks fast: programming mode. (Cappuccino/Latte Macchiato/Creamy Latte) When programming the Warm Milk Froth beverage, the programming ends here.

2. Relâcher le bouton lorsque le volume de lait désiré est atteint. Le bouton clignote rapidement: en mode de programmation. (Cappuccino/Latte Macchiato/Creamy Latte). Lorsque vous programmez le lait chaud, la programmation s'arrête là.

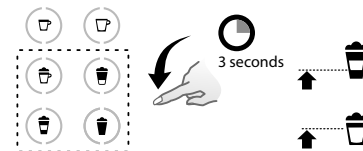

3. Touch and hold the same button. Brewing will start. Release button when desired coffee volume is reached. Recipe volume is now stored for the next preparations. Button blinks 3 times to confirm the new recipe volume.

3. Appuyer et maintenir enfoncé le même bouton. Le brassage commence. Relâcher le bouton lorsque le volume de café désiré est atteint. Le volume de la recette est maintenant enregistré pour les prochaines préparations. Le bouton clignote 3 fois pour confirmer le nouveau volume d'eau.

ⓘ NOTE: the milk froth volume depends on the kind of milk that is used, its temperature and the position of the milk regulator knob.

ⓘ NOTE: le volume de la mousse de lait dépend du type de lait utilisé, de sa température et de la position du bouton de réglage de la mousse de lait.

1 **INFORMATION:** do not use any strong cleaning agent or solvent cleaner. Use a damp cloth and mild cleaning agent to clean the surface of the machine. Do not put any machine components in dishwasher, except the Rapid Cappuccino System components.

1 **INFORMATION:** ne pas utiliser de détergent puissant ou de solvants. Utiliser un chiffon humide et un détergent doux pour nettoyer la surface de la machine. Mettre aucun composant de la machine au lave-vaisselle, excepté les composants du Système Rapide Cappuccino.

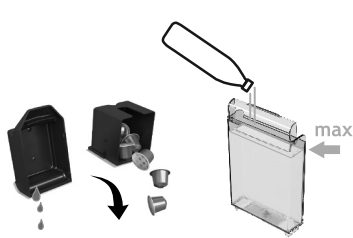

1. Remove drip tray and capsule container. Empty and rinse. Remove the water tank. Empty and rinse it before filling with fresh potable water.

1. Retirer le bac d'égouttage et le bac à capsules. Vider et rincer. Retirer le réservoir à eau. Vider et rincer le avant de le remplir à nouveau avec de l'eau potable.



2. Lift and close the lever to eject the capsule into the used capsule container. Place a container under coffee outlet and press the Lungo button to rinse.

2. Lever et fermer le levier pour éjecter la capsule dans le bac à capsules usagées. Placer un récipient sous la sortie café, appuyer sur la touche Lungo pour rincer.



3. Clean the machine surface using a clean damp cloth.

3. Nettoyer la surface de la machine en utilisant un chiffon doux et humide.

HAND WASHING OF RAPID CAPPUCCINO SYSTEM (R.C.S.)/ LAVAGE À LA MAIN DU SYSTÈME RAPIDE CAPPUCCINO (R.C.S.)

1 **INFORMATION:** when a dishwasher is not available, the R.C.S. components can be washed by hand. In that case, the procedure must be performed daily for a maximum efficiency.

1 **INFORMATION:** en l'absence de lave-vaisselle, les composants du R.C.S. peuvent être lavés à la main. Dans ce cas, le nettoyage doit être réalisé quotidiennement pour une meilleure efficacité.

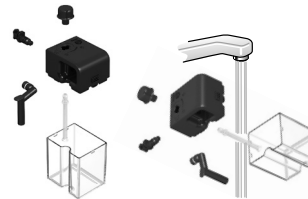

1. Disassemble the Rapid Cappuccino System. Refer to «Assembling/Disassembling of Rapid Cappuccino section system (R.C.S.)», rinse all parts with warm/hot water.

1. Démontez le Système Rapide Cappuccino (R.C.S.). Voir la section «Assemblage/Démontage du Système Rapide Cappuccino (R.C.S.)», rincer toutes les pièces à l'eau chaude.

HAND WASHING OF RAPID CAPPUCCINO SYSTEM (R.C.S.)/ LAVAGE À LA MAIN DU SYSTÈME RAPIDE CAPPUCCINO (R.C.S.)

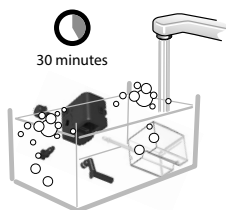

- Soak all components in warm/hot water together with detergent for at least 30 minutes and rinse thoroughly with warm/hot water. Do not use strong odor detergents.
- Faites tremper toutes les pièces dans de l'eau savonneuse chaude pendant environ 30 minutes et bien rincer à l'eau chaude. Ne pas utiliser de savon fortement parfumé.

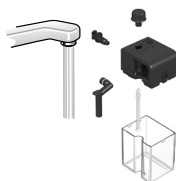

- Clean the interior of the Milk tank with detergent and rinse with warm/hot water. Do not use abrasive material that might damage the surface of the equipment.
- Nettoyer l'intérieur du contenant à lait avec un détergent et bien rincer à l'eau chaude. Ne pas utiliser de matériel abrasif qui pourrait endommager la surface des pièces.



- Dry all parts with a fresh and clean towel, cloth or paper and reassemble.
- Sécher les pièces avec une serviette douce et sèche en tissu ou en papier puis réassembler.

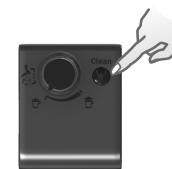

- After reassemble and re-attach the RCS to the machine, use the "Clean" button before preparing milk beverage.
- Après avoir réassemblé et reconnecter le R.C.S. à la machine, utiliser le bouton «Nettoyage» avant de préparer un breuvage à base de lait.

RESTORING QUANTITY TO FACTORY SETTINGS/RÉINITIALISATION DES PARAMÈTRES D'USINE DE QUANTITÉ

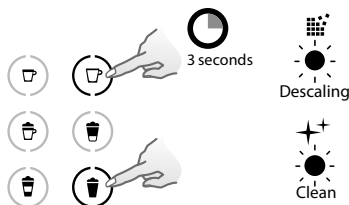

- Switch the machine ON.
 - Allumer la machine.
- NOTE:** remove the milk jug.
NOTE: retirer le contenant de lait.
- Press the Lungo and Warm Milk Froth buttons simultaneously for 3 seconds to enter Menu mode; Descaling and clean alerts will start blinking.
 - Appuyer simultanément sur les touches Lungo et Lait chaud moussieux pendant 3 secondes pour entrer dans le mode Menu: les voyants détartrage et nettoyage commencent à clignoter.

NOTE: the Menu mode exits automatically after 30 seconds if no actions are performed, or can be exited manually by pressing the Lungo and Warm Milk Froth buttons simultaneously for 3 seconds.

NOTE: le mode Menu se ferme automatiquement après 30 secondes si aucune action n'est entreprise, ou peut être fermé manuellement en appuyant simultanément sur les touches Lungo et Lait chaud moussieux pendant 3 secondes.

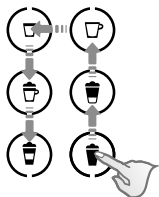

3. Touch in a single continuous movement the following buttons: Warm Milk Froth->Creamy Latte->Lungo->Espresso->Cappuccino->Latte Macchiato.

3. Appuyer sur les 6 touches consécutivement en suivant l'ordre indiqué: Lait chaud moussoux->Creamy Latte->Lungo->Espresso->Cappuccino->Latte Macchiato.

4. The Warm Milk Froth button blinks to indicate reset mode. Press it to confirm. All buttons will blink 3 times: all cup volumes are reset.

4. La touche Lait chaud moussoux clignote pour indiquer que le mode est en réinitialisation. Appuyer sur la touche pour confirmer. Toutes les touches clignent 3 fois : tous les volumes sont réinitialisés.

5. The machine will exit out of menu mode automatically and will return to ready mode.

5. Le menu se ferme automatiquement et la machine est prête.

FACTORY SETTINGS/ RÉGLAGES D'USINE

⚠ CAUTION: if the coffee volumes are programmed higher than 150 ml/5.07 oz, then let the machine cool down for 5 minutes before making the next coffee. Risk of overheating!

⚠ AVERTISSEMENT: si la quantité de café programmée excède 150 ml/5,07 oz, laissez la machine refroidir pendant 5 minutes avant de préparer un autre café. Risque de surchauffe!



Espresso 40 ml (1.35 oz)
Espresso 40 ml (1,35 oz)



Lungo 110 ml (3.7 oz)
Lungo 110 ml (3,7 oz)



Cappuccino: Milk* 50 ml (1.70 oz)/Coffee 40 ml (1.35 oz)
Cappuccino: Lait* 50 ml (1,70 oz)/Café 40 ml (1,35 oz)



Creamy Latte: Milk*: 150 ml (5.07 oz)/Coffee: 40 ml (1.35 oz)
Creamy Latte: Lait*: 150 ml (5,07 oz)/Café: 40 ml (1,35 oz)



Latte Macchiato: Milk* 150 ml (5.07 oz)/Coffee 40 ml (1.35 oz)
Latte Macchiato: Lait* 150 ml (5,07 oz)/Café 40 ml (1,35 oz)



Warm Milk* 120 ml (4.06 oz)
Lait chaud* 120 ml (4,06 oz)

Automatic power off 9 min
Mise hors tension automatique 9 min

ℹ NOTE: we recommend to keep the factory settings for Espresso and Lungo to ensure the best in cup results for each of our coffee varieties.

ℹ NOTE: nous vous recommandons de conserver les réglages d'usine pour l'Espresso et Lungo afin d'assurer le meilleur résultat dans la tasse pour toutes nos variétés de café.

Milk volume can be programmed from 30 ml to 200 ml (1.01 oz to 6.76 oz).
Coffee volume can be programmed from 25 ml to 200 ml (0.84 oz to 6.76 oz).

Le volume de lait peut être programmé de 30 à 200 ml (1.01 oz à 6,76 oz).
Le volume de café peut être programmé de 25 à 200 ml (0.84 oz à 6,76 oz).

ℹ NOTE: *the milk froth volume depends on the kind of milk that is used, its temperature and the position of the milk regulator knob.

ℹ NOTE: *le volume de la mousse de lait dépend de la nature du lait utilisé, de sa température et de la position du bouton de réglage de la mousse à lait.

DESCALING/DÉTARTRAGE ⚠ **CAUTION:** refer to «Important Safeguards». ⚠ **AVERTISSEMENT:** voir «Consignes de sécurité».

EN
FR

www.nespresso.com/descaling

ⓘ INFORMATION: descaling time is approximately 25 minutes.

ⓘ INFORMATION: le détartrage dure environ 25 minutes.

ⓘ NOTE: to ensure the proper function of your machine over its lifetime, and that your coffee experience is as perfect as the first day, follow the process below.

ⓘ NOTE: Pour assurer le bon fonctionnement de la machine tout au long de sa durée de vie et que l'expérience de café demeure aussi parfaite qu'au premier jour, suivez les instructions ci-dessous.

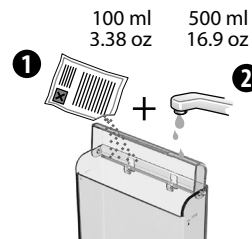

1. Descal the machine when descaling alert shines orange in ready mode.

1. Détartre la machine lorsque le voyant de détartrage devient orange en mode prêt.

2. Lift and close the lever to eject any capsules in the used capsule container.

2. Lever et fermer le levier pour éjecter la capsule dans le bac à capsules usagées.

3. Empty the drip tray and the used capsules container. Fill the water tank with 100 ml/3.38oz of Nespresso descaling agent and 500ml/16.9 oz of water.

3. Vider le bac d'égouttage et le bac à capsules usagées. Remplir le réservoir à eau avec 100 ml/3,38 oz de produit de détartrage Nespresso et 500 ml/16,9 oz d'eau.



4. Open the descaling pipe storage door. Plug the descaling pipe into the steam connector of machine.

4. Ouvrez la porte de rangement du tuyau de détartrage. Branchez le tuyau de détartrage au raccord vapeur de la machine.

5. The machine will enter the descaling mode. The descaling alert will blink orange during the entire descaling process. The Warm Milk Froth button will shine white.

5. La machine entre en mode détartrage. Le voyant de détartrage clignote orange pendant la durée du processus. Le voyant du Lait chaud mousseux s'allume en blanc.



6. Place a container with a minimum 1 Liter/33.8 oz capacity under both the coffee outlet and under the descaling pipe nozzle.

6. Placer un récipient avec une capacité de 1L/33,8 oz au minimum sous la sortie café et la buse de détartrage.



- 7.** Press the Warm Milk Froth button. Descaling solution will flow alternately through the coffee outlet, descaling pipe and drip tray.
- 7.** Appuyer sur le bouton Lait chaud moussieux. Le produit de détartrage s'écoule en alternance par la sortie café, le tuyau de détartrage et le bac d'égouttage.

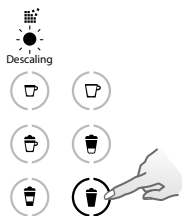

- 10.** Press the Warm Milk Froth button again. The rinsing cycle continues through the coffee outlet, descaling pipe and drip tray until the water tank turns empty.
- 10.** Appuyer à nouveau sur la touche Lait chaud moussieux. Le cycle de rinçage continue par la sortie café, le tuyau de détartrage et le bac d'égouttage jusqu'à ce que le réservoir d'eau soit vide.



- 8.** When the descaling cycle is finished (water tank runs empty), the Warm Milk Froth button will shine.
- 8.** Lorsque le cycle de détartrage est terminé (le réservoir à eau est vide), le voyant Lait chaud moussieux s'allume.



- 11.** Once the rinsing process is finished, the machine switches off. Remove and store descaling pipe. Empty drip tray and used capsules container. Fill water tank with fresh potable water.
- 11.** Une fois le processus de rinçage terminé, la machine s'éteint. Retirer et ranger le tuyau de détartrage. Vider le bac d'égouttage et le bac à capsules usagées. Remplir le réservoir à eau avec de l'eau potable.

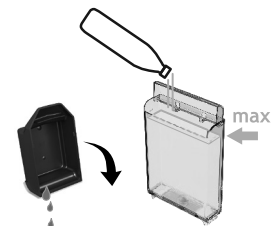

- 9.** Empty the used capsule container and drip tray. Rinse out and fill the water tank with fresh potable water up to level MAX.
- 9.** Vider le bac à capsules usagées, le bac d'égouttage, les rincer et remplir le réservoir à eau avec de l'eau potable jusqu'au niveau MAX.



- 12.** Clean the machine using a damp cloth. You have now finished descaling the machine.
- 12.** Nettoyer la machine avec un chiffon humide. Le détartrage de la machine est maintenant terminé.

WATER HARDNESS SETTING/ RÉGLAGE DE LA DURETÉ DE L'EAU

EN

FR

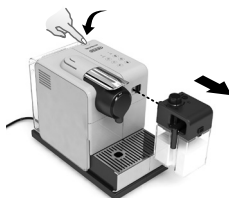
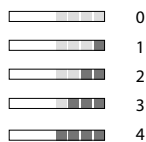

NOTE: the Menu mode will exit automatically after 30 seconds if no actions are performed. It can be exited manually by pressing the Lungo and Warm Milk Froth buttons simultaneously for 3 seconds.

NOTE: le mode Menu se ferme automatiquement après 30 sec si aucune action n'est entreprise, ou peut être fermé manuellement en appuyant simultanément sur les touches Lungo et Lait chaud moussoux pendant 3 secondes.

1. Place the water hardness sticker under water for 1 second.
1. Placez l'indicateur de dureté de l'eau sous l'eau pendant 1 seconde.

2. The number of red squares indicates the water hardness level.
2. Le nombre de carrés rouge indique le niveau de dureté de l'eau.

3. Switch the machine On.
3. Allumer la machine.
NOTE: remove milk jug
NOTE: retirer le contenant de lait.

4. Press the Lungo and Warm Milk Froth buttons simultaneously for 3 seconds to enter Menu mode: Descaling and clean alerts will start blinking.
4. Appuyer et maintenir enfoncé les bouton Lungo et Lait chaud moussoux pendant 3 secondes pour entrer dans le mode Menu: les voyants Détartrage et Nettoyage commencent à clignoter.

Water hardness table/ Tableau de dureté de l'eau				
	Level/Niveau	dH	fH	mg/L CaCo3
Lungo	0 ■■■■	<3	<5	<50
Creamy Latte	1 ■■■■	>4	>7	>70
Warm milk froth/*	2 ■■■■	>7	>13	>130
Warm milk froth/* + Lungo	3 ■■■■	>14	>25	>250
Warm milk froth/* + Creamy Latte	4 ■■■■	>21	>38	>380

* mousse de lait chaud

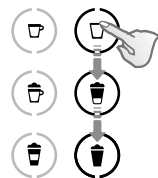

5. Touch in a single continuous movement the following buttons: Lungo->Creamy Latte->Warm Milk Froth. The current water hardness setting is indicated by the corresponding buttons (steady light).

5. Appuyer consécutivement sur les 3 touches suivantes: Lungo->Creamy Latte->Lait moussoux. Le réglage de la dureté de l'eau est indiqué par les touches correspondantes (lumière stable).

6. Within 15 seconds, you can set the desired value by pressing the corresponding button. They will blink 3 times rapidly to confirm new settings.
6. Vous avez 15 sec pour régler la dureté appropriée en appuyant sur la touche correspondante. Les touches clignotent 3 fois rapidement pour confirmer le réglage.

7. The machine will exit out of menu mode automatically and will return to ready mode.
7. Le Menu se ferme automatiquement et la machine est prête.

EN

EMPTYING THE SYSTEM BEFORE A PERIOD OF NON-USE, FOR FROST PROTECTION OR BEFORE A REPAIR/

FR

VIDANDE DU SYSTÈME AVANT UNE PÉRIODE PROLONGÉE DE NON-UTILISATION, POUR LA PROTECTION ANTIGEL ET AVANT UNE RÉPARATION

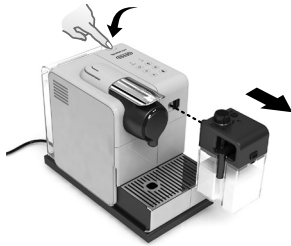

1. Switch ON machine.

1. Allumer la machine.

i NOTE: remove milk jug.

i NOTE: retirer le contenant de lait.

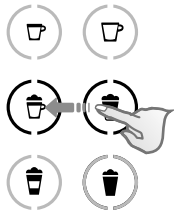

4. Touch in a single continuous movement the following buttons: Creamy Latte -> Cappuccino.

4. Appuyer consécutivement sur les boutons suivants: Creamy Latte -> Cappuccino.



2. Remove the water tank. Lift and close the lever to eject any remaining capsule. Place a container under the coffee outlet.

2. Retirer le réservoir à eau. Lever et fermer le levier pour éjecter toute capsule restante. Placer un récipient sous la sortie café.

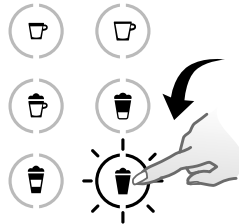

5. The Warm Milk Froth button will blink for confirmation. Once pressed, the emptying mode will start. The coffee buttons will blink alternately: emptying mode in progress.

5. La touche Lait chaud mousseux clignote pour confirmer. Une fois pressée, la vidange commence. Les touches café clignotent alternativement: mode vidange en cours.



3. Press the Lungo and Warm Milk Froth buttons simultaneously for 3 seconds to enter Menu mode: the Descaling and clean alerts will start blinking.

3. Appuyer simultanément sur les boutons Lungo et Lait chaud mousseux pendant 3 secondes pour entrer dans le mode Menu: les boutons de détartrage et de nettoyage commencent à clignoter.

i NOTE: the Menu mode will exit automatically after 30 seconds if no actions are performed, or can be exited manually by pressing the Lungo and Warm milk froth buttons simultaneously for 3 seconds.

i NOTE: le mode Menu se ferme automatiquement après 30 secondes si aucune action n'est entreprise, ou peut être fermé manuellement en appuyant consécutivement sur les touches Lungo et Lait chaud mousseux pendant 3 secondes.



6. When the process is finished, the machine switches off automatically.

6. Lorsque le processus est terminé, la machine s'éteint automatiquement.

i NOTE: appliance will be blocked for approximately 10 minutes after emptying.

i NOTE: l'appareil sera bloqué pendant environ 10 minutes après la vidange.

AUTOMATIC POWER OFF/ MISE HORS-TENSION AUTOMATIQUE

EN

FR

ⓘ INFORMATION: this machine is equipped with an excellent energy consumption profile as well as an automatic power off function (0W) which enables you to save energy. The appliance switches off after 9 minutes after last use. («Factory settings»).

ⓘ INFORMATION: cette machine possède un excellent profil de consommation d'énergie ainsi qu'une fonction automatique d'économie d'énergie (0W). L'appareil s'éteint 9 minutes après la dernière utilisation. («Réglages d'usine»).

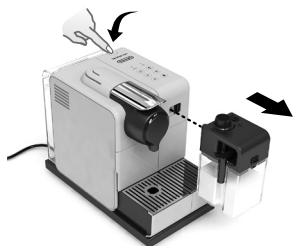

1. Switch machine ON.

1. Allumer la machine

ⓘ NOTE: remove milk jug.

ⓘ NOTE: retirer le contenant de lait.

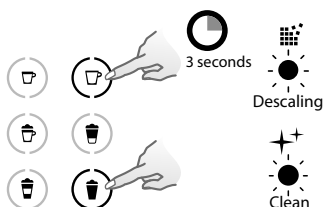

2. Press the Lungo and Warm Milk Froth buttons simultaneously for 3 seconds to enter Menu mode: the Descaling and clean alerts will start blinking.

2. Presser et maintenir la touche Lungo et Lait chaud moussieux pendant 3 secondes pour entrer dans le mode Réglage: les voyants de détartrage et de nettoyage commencent à clignoter.

4. Within 15 seconds, you can set the desired value by pressing the corresponding button. It blinks 3 times rapidly to confirm new value.

4. Vous avez 15 sec pour régler la valeur souhaitée en appuyant sur la touche correspondante. Elle clignote 3 fois rapidement pour confirmer le réglage.

ⓘ NOTE: the Menu mode exits automatically after 30 seconds if no actions are performed or can be exited manually by pressing the Lungo and Milk froth buttons simultaneously for 3 seconds.

ⓘ NOTE: le mode Réglage se ferme automatiquement après 30 sec si aucune action n'est entreprise, ou peut être fermé manuellement en appuyant simultanément sur les touches Lungo et Lait chaud moussieux pendant 3 secondes.

5. The machine will exit out of menu mode automatically and will return to ready mode.

5. Le Mode Menu se ferme automatiquement et la machine est prête.

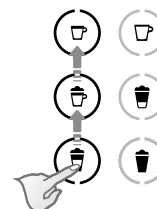

3. Touch in a single continuous movement the following buttons: Latte Macchiato->Cappuccino -> Espresso. The current automatic power off setting is indicated by the corresponding buttons (steady light).

3. Appuyer consécutivement sur les boutons suivants: Latte Macchiato->Cappuccino -> Espresso. Le réglage actuel de mise hors-tension automatique est indiqué par les touches correspondantes (lumière stable).

Automatic power off Mise hors-tension automatique	
Espresso	8h
Cappuccino	30 min.
Latte Macchiato	9 min.

No light indicator.	→ Check the outlets, plug, voltage, and fuse. In case of any problems, call the <i>Nespresso Club</i> .
No coffee, no water.	→ Water tank is empty. Fill water tank. → Descale if necessary; see Descaling section.
Coffee comes out very slowly.	→ Flow speed depends on the coffee variety. → Descale if necessary; see Descaling section.
No coffee, just water runs out (despite inserted capsule).	→ In case of problems, send appliance to repair or call the <i>Nespresso Club</i> .
Coffee is not hot enough.	→ Preheat cup. → Descale if necessary; see Descaling section.
Capsule area is leaking (water in capsule container).	→ Position capsule correctly. If leakages occur, call the <i>Nespresso Club</i> .
Irregular blinking.	→ Send appliance to repair or call the <i>Nespresso Club</i> .
All buttons blink simultaneously for 10 seconds and then machine switches off automatically.	→ Error alarm, machine needs repair. Send appliance to repair or call the <i>Nespresso Club</i> .
All 6 buttons blinking fast 3 times and then machine goes back in ready mode.	→ Water tank is empty.
Descaling and cleaning alert blink.	→ Machine is in menu mode, press Lungo and milk froth button for 3 seconds to exit menu mode or wait 30 seconds to exit automatically .
Descaling alert shines orange and beverage buttons available (descaling alert level 1).	→ Machine triggers descaling alert according beverages consumption usage. Descale machine.
Descaling alert blinks orange and beverage buttons available (descaling alert level 2).	→ Descaling process not done correctly. Descale machine.
Descaling alert blinks orange and warm milk froth steady light.	→ Machine is in Descaling mode. Press warm milk button to start descaling process.
Descaling alert shines orange, beverage buttons are unavailable (descaling alert level 3).	→ Machine blocked due to scale level too high. Descale machine.
Clean alert shine orange.	→ Rinse Milk system.
All coffee buttons and all milk recipe buttons flash alternatively.	→ Machine overheated, wait until the machine cools down. → Appliance will be blocked for approximately 10 minutes after emptying.
Lever cannot be closed completely.	→ Empty capsule container. Make sure that no capsule is blocked inside the capsule container.
Quality of milk froth is not up to standard.	→ Use skimmed or semi-skimmed milk at refrigerator temperature (about 4° C/39.2° F). → Rinse after each milk preparation (see section Hand Washing RCS, p.19). → Descale the machine (see, p.21). → Do not use frozen milk.
I cannot enter Menu mode.	→ Be sure to remove the milk jug. → Be sure to press Lungo and warm milk froth button for 3 seconds → Remove descaling pipe.

DÉPANNAGE

Pas de voyant lumineux.	→ Vérifier l'alimentation secteur, la prise, la tension et le fusible. En cas de problème, appeler le Club <i>Nespresso</i> .
Pas de café, pas d'eau.	→ Le réservoir à eau est vide. Remplir le réservoir à eau. → Dégager si nécessaire; voir la section «Dégager».
Le café s'écoule très lentement.	→ La vitesse d'écoulement dépend de la variété de café. → Dégager si nécessaire; voir la section dégager.
Pas de café, seule de l'eau s'écoule (malgré l'insertion d'une capsule).	→ En cas de problème, envoyer l'appareil en réparation ou appeler le Club <i>Nespresso</i> .
Le café n'est pas assez chaud.	→ Préchauffer la tasse. → Dégager si nécessaire; voir la section dégager.
Fuite dans la zone de la capsule (présence d'eau dans le bac à capsules).	→ Placer la capsule correctement. Si la fuite persiste, appeler le Club <i>Nespresso</i> .
Clignotement à intervalles irréguliers.	→ Envoyer la machine en réparation ou appeler le Club <i>Nespresso</i> .
Toutes les touches clignotent simultanément pendant 10 secondes puis la machine s'éteint automatiquement.	→ Alarme d'erreur, la machine a besoin de réparation. Envoyer l'appareil en réparation ou appeler le Club <i>Nespresso</i> .
Les 6 touches clignotent 3 fois rapidement puis la machine est prête.	→ Le réservoir d'eau est vide.
Les voyants du dégager et du nettoyage clignotent.	→ La machine est en mode Réglage, appuyer sur les boutons Lungo et Lait mousseux pendant 3 secondes pour sortir du mode Menu, ou attendre 30 secondes pour en sortir automatiquement.
Le voyant du dégager s'allume orange et les touches de boissons sont utilisables (alerte dégager niveau 1).	→ La machine déclenche l'alerte dégager selon vos usages de consommation. Dégager la machine.
L'alerte dégager clignote orange et les touches de boissons sont utilisables (alerte dégager niveau 2).	→ Le processus de dégager n'a pas été réalisé correctement ou n'a pas été faite. Dégager la machine.
L'alerte dégager clignote orange et la lumière du Lait chaud mousseux est fixe.	→ La machine est en mode dégager. Appuyer sur la touche Lait chaud pour commencer le processus de dégager.
L'alerte dégager s'allume orange, les touches des boissons sont inutilisables (alerte dégager niveau 3).	→ La machine est bloquée à cause d'un niveau de tartre trop élevé. Dégager la machine.
L'alerte nettoyage s'allume orange.	→ Rincez le système de lait.
Toutes les touches de café et toutes les touches de recettes de lait clignotent alternativement.	→ La machine surchauffe, attendre jusqu'à ce que la machine refroidisse. → L'appareil sera bloqué pendant environ 10 minutes après s'être vidé.
Le levier ne se ferme pas complètement.	→ Videz le bac à capsules. Vérifier qu'aucune capsule n'est coincée dans le bac à capsules.
La qualité de la mousse à lait n'est pas optimale.	→ Utiliser du lait écrémé ou demi-écrémé à la température du réfrigérateur (environ 4°C/39.2°F). → Rincer après chaque préparation de recette de lait (voir p.19 lavage du RCS à la main). → Dégager la machine (voir p.21). → Ne pas utiliser de lait congelé.
Je ne peux pas entrer le mode Menu.	→ Être sur d'avoir retiré le contenant de lait. → Être sur de bien appuyer sur les touches Lungo et Lait mousseux pendant 3 secondes. → Retirer la buse de dégager.

SPECIFICATIONS/ SPÉCIFICATIONS

EN

FR

LATTISSIMA TOUCH

 **US, CA: 120 V, 60 Hz, 1300 W**

P_{max} Max/Max. 19 bar

 **~ 4.5 kg (2.20 lbs)**

 **0.9 L/Litre (30.43 oz)**

 **0.35 L/Litre (11.83 oz)**

 **6.8 in 17.3 cm 10.16 in 25.8 cm**
12.6 in 32 cm

EN

DISPOSAL AND ENVIRONMENTAL CONCERNS/RECYCLAGE ET PROTECTION DE L'ENVIRONNEMENT

FR



Disposal and Environmental Protection

Your appliance contains valuable materials that can be recovered or recycled. Separation of the remaining waste materials into different types facilitates the recycling of valuable raw material. You can obtain information on disposal from your local authorities.



Recyclage et protection de l'environnement

Votre appareil contient des matériaux valorisables qui peuvent être récupérés ou recyclés. Le tri des matériaux en différentes catégories facilite le recyclage de ces matières premières valorisables. Pour obtenir des renseignements sur le recyclage, contacter les autorités locales.

CONTACT THE NESPRESSO CLUB/CONTACTER LE CLUB NESPRESSO

For any additional information, in case of problems or simply to seek advice, call the *Nespresso* Club.

Contact details of the *Nespresso* Club can be found in the «Welcome to *Nespresso*» folder in your machine box or at nespresso.com

Pour toute information supplémentaire, en cas de problème ou pour obtenir des conseils, appeler le Club *Nespresso*.

Les coordonnées du Club *Nespresso* sont disponibles dans le dossier «Bienvenue chez *Nespresso*» dans la boîte de votre machine ou sur nespresso.com

WARRANTY/GARANTIE

De'Longhi warrants this product against defects in materials and workmanship for a period of two years from the date of purchase. During this period, De'Longhi will either repair or replace, at its discretion, any defective product at no charge to the owner. Replacement products or repaired parts will be guaranteed for only the unexpired portion of the original warranty or six months, whichever is greater. This limited warranty does not apply to any defect resulting from accident, misuse, improper maintenance, or normal wear and tear. Any defect resulting from the usage of non-genuine *Nespresso* capsules will not be covered by this warranty. Except to the extent allowed by applicable law, the terms of this limited warranty do not exclude, restrict or modify, and are in addition to, the mandatory statutory rights applicable to the sale of the product to you. If you believe your product is defective, contact *Nespresso* for instructions on where to send or bring it for repair. Please visit our website at nespresso.com to discover more about *Nespresso*.

De'Longhi garantit ce produit contre les défauts liés aux matériaux et à la fabrication pour une période de deux ans à compter de la date d'achat. Durant cette période, De'Longhi réparera ou remplacera, à sa discrétion, tout produit défectueux sans frais pour le propriétaire. Les produits échangés et les pièces réparées seront garantis uniquement pendant la durée restante de la garantie originale ou durant six mois, l'échéance la plus lointaine faisant foi. Cette garantie limitée ne s'applique pas à tout défaut résultant d'un accident, d'une utilisation inadaptée, d'un entretien inadéquat ou de l'usure normale. Les conditions de la présente garantie s'ajoutent aux droits statutaires obligatoires applicables à la vente du produit et ne les excluent, ni ne les restreignent ou modifient en rien, sauf dans les limites autorisées par la loi. Si vous pensez que votre produit est défectueux, veuillez contacter De'Longhi pour obtenir des précisions sur l'adresse à laquelle il convient de l'envoyer ou de l'apporter pour réparation. Cette garantie couvre aussi l'utilisation de capsules autres que celles de *Nespresso*, exceptée si le défaut ou dysfonctionnement résulte de l'utilisation de ses capsules. En cas de litige, ce sera à De'Longhi de prouver que le défaut ou dysfonctionnement provient de l'utilisation de ces capsules.





Descripción general de la máquina/ Visão geral da máquina

- ➊ Máquina sin Sistema de Cappuccino Rápido/
Máquina sem o Sistema Rápido para Cappuccino
- ➋ Máquina con Sistema de Cappuccino Rápido (para Cappuccino)/
Máquina com o Sistema Rápido para Cappuccino (para Cappuccino)
- ➌ Máquina con Sistema de Cappuccino Rápido (para Latte Macchiato
y Creamy Latte)/Máquina com o Sistema Rápido para Cappuccino
(para Latte Macchiato e Creamy Latte)
- ➍ Palanca/Alavanca
- ➎ Compartimento de cápsulas/Compartimento de cápsulas
- ➏ Tanque de agua (0.9 l)/Reservatório de água (0.9 L)
- ➐ Salida de café/Saída de café
- ➑ Contenedor de cápsulas usadas/Recipiente coletor de cápsulas
usadas
- ➒ Bandeja de goteo (empujar hacia adentro para vaso Latte
Macchiato)/Bandeja de gotejamento (empurre para dentro para usar
o copo Latte Macchiato)
- ➓ Rejilla izquierda/Grade esquerda
- ➓ Rejilla derecha/Grade direita
- ➔ Puerta de almacenamiento de tubo de descalcificación (jalar para
abrir)/Porta de armazenamento do tubo de descalcificação (puxe
para abrir)
- ➕ Tubo de descalcificación/Tubo de descalcificação
- ➖ Puerta de conector de vapor/Porta do conector de vapor
- ➗ Conector de vapor/Conector de vapor



Botones táctiles de bebidas/ Botões táteis para bebidas

- ➙ Botones de ENCENDIDO/APAGADO/Botão LIGA/DESLIGA
- ➚ Espresso 40 ml/Espresso 40 ml
- ➛ Cappuccino/Cappuccino
- ➜ Latte Macchiato/Latte Macchiato
- ➝ Lungo 110 ml/Lungo 110 ml
- ➞ Creamy Latte/Creamy Latte
- ➟ Espuma de leche caliente/Espuma de leite quente

Alerta/Alerta

- ➠ «Descalcificar» : alerta de descalcificación,
referente a la sección «Descalcifica»
«Descalcificação» : alerta de descalcificação;
consulte a seção «Descalcificação»
- ➡ «Limpiar» : sistema de limpieza de leche,
referente a la sección «Preparando Cappuccino»
«Limpeza» : limpeza do sistema de preparo de
leite; consulte a seção «Preparando Cappuccinos»

Sistema de Cappuccino Rápido (S.C.R.)/ Sistema Rápido para Cappuccino (S.R.C.)

- Botón de desconexión de la tapa /Botão de liberação da tampa
- ➣ Tapa del contenedor de leche/Tampa do recipiente de leite
- Densidad de espuma de la leche: MIN/Densidade da espuma de
leite: MÍN
- ➥ Posición de perilla reguladora para espumar la leche (insertar/
eliminar)/Posição do botão regulador de espuma de leite
(inserção/remoção)
- ➦ Perilla reguladora de espuma de leche/Botão regulador de
espuma de leite
- ➧ LIMPIEZA : botón de enjuagar/
LIMPAR : botão de enxágue
- ➨ Densidad de espuma de la leche: MAX/Densidade da espuma
de leite: MÁX
- ➩ Conector de Sistema de Cappuccino Rápido
Conector do Sistema Rápido para Cappuccino
- ➪ Tubo de Leche/Bico de leite
- ➫ Palanca de Tubo de Leche/Alavanca do bico de leite
- ➬ Tubo de aspiración de leche/Tubo de aspiração de leite
- ➭ Contenedor de leche (0.35 l)/Recipiente de leite (0.35 L)

Nespresso es un exclusivo sistema para recrear la máxima experiencia del café Espresso. Todas las máquinas están equipadas con un sistema de extracción único que garantiza una presión de 19 Bares. Cada parámetro ha sido calculado con gran precisión para asegurar que todos los aromas de cada cápsula puedan ser extraídos para brindar cuerpo al café y una espesa y excepcional crema.

Nespresso é um sistema exclusivo para criar o Espresso perfeito, dia após dia. Todas as máquinas Nespresso são equipadas com um sistema de extração exclusivo que garante até 19 bar de pressão. Cada parâmetro foi calculado com grande precisão a fim de garantir que todos os aromas de cada cápsula possam ser extraídos, proporcionando corpo ao café e criando um "crema" excepcionalmente denso e suave.

CONTENIDO/CONTEÚDO

 **PRECAUCIÓN:** cuando vea esta señal, favor de referirse a las precauciones de seguridad para evitar posible daño.

 **INFORMACIÓN:** cuando vea esta señal, favor de tomar nota del aviso para el uso seguro de la máquina de café.

 **CUIDADO:** ao ver este sinal, consulte as instruções de segurança para evitar possíveis danos e prejuízos.

 **INFORMAÇÃO:** ao ver este símbolo, observe os conselhos para uma utilização correta e segura de sua máquina de café.

DESCRIPCIÓN GENERAL/VISÃO GERAL	30	LAVAGEM MANUAL DO SISTEMA RÁPIDO PARA CAPPUCCINO (S.R.C.)	44
PRECAUCIONES IMPORTANTES/INFORMAÇÕES DE SEGURANÇA IMPORTANTES.....	32	RESTAURACIÓN DE AJUSTES DE FÁBRICA/RESTAURANDO AS CONFIGURAÇÕES	
CONTENIDO DE EMPAQUE/CONTEÚDO DA EMBALAGEM	35	DE QUANTIDADE DE FÁBRICA.....	46
PRIMER USO O DESPUÉS DE UN PERIODO LARGO DE NO-USO/PRIMEIRO USO OU		AJUSTES DE FÁBRICA/CONFIGURAÇÕES DE FÁBRICA	46
APÓS UM LONGO PERÍODO SEM USO	36	DESCALCIFICADO/DESCALCIFICAÇÃO	47
PREPARACIÓN DE CAFÉ/PREPARO DO CAFÉ	38	AJUSTE DE LA DUREZA DEL AGUA/CONFIGURAÇÃO DE DUREZA DA ÁGUA	49
ARMAR/DESARMAR EL SISTEMA RÁPIDO DE CAPPUCCINO (R.C.S.)/		VACIADO DEL SISTEMA ANTES DE UN PERIODO DE NO UTILIZACIÓN, PARA LA	
MONTAGEM/DESMONTAGEM DO SISTEMA RÁPIDO PARA CAPPUCCINO (S.R.C.).....	38	PROTECCIÓN CONTRA HELADAS O ANTES DE UNA REPARACIÓN/ESVAZIANDO	
PREPARANDO CAPPUCCINO-LATTE MACHIATTO-CREAMY LATTE-ESPUMA DE		O SISTEMA ANTES DE UM PERÍODO SEM USO, PARA A PROTEÇÃO CONTRA	
LECHE CALIENTE/CAPPUCCINO-LATTE MACCHIATO-CREAMY LATTE-ESPUMA DE		CONGELAMENTO OU ANTES DE UM REPARO	50
LEITE QUENTE.....	39	ALIMENTACIÓN AUTOMÁTICA/DESLIGAMENTO AUTOMÁTICO	51
PROGRAMANDO LA CANTIDAD DE CAFÉ/PROGRAMANDO A QUANTIDADE DE CAFÉ	42	SOLUCIÓN DE PROBLEMAS/SOLUÇÃO DE PROBLEMAS.....	52
PROGRAMANDO LA CANTIDAD PARA CAPPUCCINO-LATTE MACCHIATO-CREAMY		ESPECIFICACIONES/ESPECIFICAÇÕES	53
LATTE-ESPUMA DE LECHE CALIENTE/PROGRAMANDO A QUANTIDADE DE		ELIMINACIÓN Y PREOCUPACIONES ECOLÓGICAS/	
CAPPUCCINO-LATTE MACCHIATO-CREAMY LATTE-ESPUMA DE LEITE QUEITE	43	DESCARTE E PREOCUPAÇÕES ECOLÓGICAS	54
CUIDADO DIARIO/CUIDADOS DIÁRIOS	44	CONTACTAR AL CLUB NESPRESSO/ENTRE EM CONTATO COM O NESPRESSO CLUB...	54
LAVADO A MANO DEL SISTEMA RÁPIDO DE CAPPUCCINO (S.R.C.)/		GARANTÍA/GARANTIA.....	54

PRECAUCIONES IMPORTANTES

 Es usado para alertar sobre riesgos potenciales de lesión. Obedecer todos los mensajes de seguridad que siguen a este símbolo, con el fin de eliminar posibles lesiones o muerte.

ADVERTENCIA

Indica una situación peligrosa, que si no es evitada, podría resultar en una muerte o lesión grave.

PRECAUCIÓN

Indica una situación peligrosa, que si no es evitada, podría resultar en una lesión menor o moderada.

 Es usada para proveer información importante, no relacionada con lesiones personales. Cuando se observe esta señalización, favor de tomar nota para el uso correcto y seguro del aparato.

Leer todas las instrucciones

1. No tocar superficies que se calienten durante y después de la operación, así como durante la descalcificación (tubería de descalcificación y surtidor de leche). En caso de hacerlo, utilizar asas y perlas.
2. Siempre colocar primero el conector al aparato, después conectar el cable en la pared.
3. No dejar que el cable cuelgue sobre el borde de

una mesa o mostrador, tampoco permitir que toque superficies calientes o bordes filosos. No permitir que el cable cuelgue (riesgo de accidente).

4. No operar ningún aparato con cable dañados, enchufe con problemas de funcionamiento, o que estén dañados de cualquier otra forma. Desconectar cable inmediatamente. Contactar al servicio de asistencia del Club *Nespresso*.
5. No colocar sobre o cerca de un horno de gas, eléctrico, radiador, climatizador o tapa de un horno. Colocar siempre en una superficie estable o uniforme. La superficie deberá ser resistente al calor y fluidos, como el agua, café, descalcificador o similar.
6. No usar en exteriores.
7. Desconectar de la corriente cuando no este en uso, así como antes de limpiar. Permitir enfriar, antes de agregar o remover partes, así como antes de limpiar el aparato. No usar ningún agente limpiador fuerte o solventes limpiadores. Use un paño húmedo y detergente suave para limpiar la superficie de la máquina.
8. Para proteger contra el fuego, choques eléctricos y lesiones a personas, no sumergir el cable, conectores, o aparatos en agua o cualquier otro líquido. Nunca tocar el cable con las manos húmedas. No sobrellenar el tanque de agua. Nunca poner el aparato o parte de este dentro del lava platos, a excepción del Sistema de Cappuccino Rápido (R.C.S.)
9. ADVERTENCIA: para reducir el riesgo de incendio o choque eléctrico, no remueva la cubierta. No contiene piezas reparables por el usuario dentro. No intente reparar o modificar la máquina, de lo contrario se anulará la garantía. La reparación se deberá realizar solamente por personal autorizado.
10. No poner los dedos bajo la salida de café o de leche, riesgo de quemaduras. La salida de leche se calienta. Riesgo de quemaduras. Tener cuidado.
11. Este artículo solamente es un electrodoméstico. No se debe usar este aparato para otro uso que no sea el indicado. Cualquier otro uso se considerará como un uso inapropiado, y por consiguiente peligroso.
12. Nunca permitir que el aparato sea manipulado por niños.
13. No levantar la palanca durante el ciclo de extracción. Pueden producirse quemaduras.
14. La máquina no debe ser usada dentro de alacenas o vitrinas.
15.  La superficie calefactora retendrá calor aún después de su uso.
16. Nunca debe usarse una cápsula usada, dañada o deformada. El agua puede fluir alrededor de la cápsula cuando no sea perforada por las cuchillas, y el aparato podría sufrir un daño.
17. El uso de accesorios no recomendados por el fabricante del aparato puede provocar incendios, choques eléctricos o lesiones a las personas. Usar siempre el contenedor de leche (Sistema de Cappuccino Rápido) provisto con la máquina. Riesgo de quemaduras si el contenedor de leche no está insertado correctamente.
18. Si los volúmenes de café están programados arriba de 150 ml (5 oz): dejar enfriar la

máquina por 5 minutos antes de hacer el siguiente café para prevenir riesgo de sobrecalentamiento.

19. Descalcificar la máquina cuando se observe la alerta de descalcificar. Leer las precauciones de seguridad en el paquete de descalcificación cuidadosamente. La solución para descalcificar puede ser dañina. Evitar el contacto con los ojos, piel y otras superficies. Recomendamos el kit para descalcificar de *Nespresso*, disponible en el Club *Nespresso*, ya que está especialmente adaptado a la máquina. No usar otros productos (como vinagre) que pudieran afectar el sabor del café. Para cualquier pregunta adicional que se pudiera tener sobre descalcificar, favor de contactar al Club *Nespresso*.
20. Esta máquina trabaja con cápsulas *Nespresso* disponibles exclusivamente a través del Club *Nespresso*.
21. Este dispositivo está diseñado para cápsulas de café *Nespresso* disponibles exclusivamente a través del Club *Nespresso* o su representante *Nespresso* autorizado.

Instrucciones de cable corto

Este dispositivo tiene un enchufe polarizado (una pata es más ancha que la otra). Para reducir el riesgo de descarga eléctrica, este enchufe está diseñado para encajar en un tomacorriente polarizado de una sola manera. Si el enchufe no entra completamente en el tomacorriente, invierta el enchufe. Si aún así no encaja, comuníquese con un electricista calificado. No anule el propósito de seguridad del enchufe polarizado.

- a) Un cable eléctrico corto o el cable de alimentación desmontable se facilita para reducir riesgos de enredarse o tropezarse con un cable más largo.
- b) Los cables de alimentación más largos y separables o cables de extensión están disponibles y pueden ser utilizados si se tiene cuidado en su uso.
- c) Si un cable de extensión es usado:
 - 1) La capacidad eléctrica marcada en el cable de alimentación desmontable o cable de extensión debe ser por lo menos igual que la capacidad eléctrica del dispositivo.
 - 2) Si el dispositivo está equipado con 3 cables, cable de conexión a tierra, la extensión deberá ser una conexión a tierra de tipo 3 - ALAMBRE DE CABLE.
 - 3) El cable más largo debe acomodarse de modo que no cuelgue del mostrador o mesa donde pueda ser jalado por niños o tropezarse con él.

GUARDAR ESTAS INSTRUCCIONES

Transmitirlas a cualquier usuario posterior.

El Manual de Instrucción también está disponible como PDF en nespresso.com

INFORMAÇÕES DE SEGURANÇA IMPORTANTES

⚠ Usado para alertá-lo sobre riscos de ferimentos em potencial. Siga todas as mensagens de segurança com este símbolo para evitar possíveis ferimentos ou morte.

⚠ AVISO

Indica uma situação de perigo que, se não for evitada, poderá resultar em morte ou ferimentos graves.

⚠ CUIDADO

Indica uma situação de perigo que, se não for evitada, poderá resultar em ferimentos leves ou moderados.

i Usado para fornecer informações importantes não relacionadas a ferimentos. Ao ver este sinal, observe os conselhos para uma utilização correta e segura de seu aparelho.

Leia todas as instruções

1. Não toque nas superfícies que foram aquecidas durante e após a operação e a descalcificação: o tubo de descalcificação e o bico de leite. Use as alças ou os botões.
2. Sempre conecte o plugue ao aparelho primeiro e, depois, conecte o cabo à tomada. Para desconectá-lo, coloque todos os controles na

posição «desligado» e, em seguida, retire-o da tomada. Não desligue o aparelho apenas desconectando o cabo da tomada.

3. Não deixe o cabo pendurado para fora de mesas ou aparadores, nem permita que ele encoste em superfícies quentes ou objetos afiados. Não deixe o cabo pendurado (risco de acidentes).
 4. Não utilize nenhum aparelho que esteja com o cabo ou o plugue danificados, ou caso o aparelho apresente algum defeito ou tenha sido danificado de alguma forma. Desconecte o cabo imediatamente. Entre em contato com o Serviço de Assistência do *Nespresso Club*.
 5. Não coloque o aparelho sobre ou próximo a aquecedores elétricos ou a gás, em um forno aquecido ou sobre radiadores ou fogões. Sempre o coloque sobre superfícies estáveis e planas. A superfície deve ser resistente a calor e fluidos, como água, café, descalcificador ou substâncias semelhantes.
 6. Não use ao ar livre.
 7. Desconecte o aparelho da tomada quando não estiver em uso e antes de limpá-lo. Aguarde o resfriamento do aparelho antes de adicionar ou remover peças e antes de limpá-lo. Não use nenhum produto de limpeza ou solvente de limpeza forte. Use um pano úmido e um produto de limpeza suave para limpar a superfície da máquina.
 8. Para se proteger contra fogo, choques e ferimentos, não mergulhe o cabo, os conectores ou o aparelho em água ou outros líquidos. Nunca toque no cabo com as mãos molhadas. Não encha demais o reservatório de
- água. Nunca coloque o aparelho ou parte dele em uma máquina de lavar louças, com exceção do Sistema Rápido de Cappuccino (S.R.C.).
9. **AVISO:** para reduzir o risco de incêndio ou choques, não remova a tampa. As peças internas não se destinam à manutenção pelo usuário. Não tente reparar nem modificar o aparelho, já que isso anulará a garantia. Os reparos devem ser executados apenas por pessoal de manutenção autorizado.
 10. Não coloque os dedos sob a saída do café ou sob bico de leite, pois há risco de queimaduras. O bico de leite fica muito quente. Risco de queimaduras. Use com cuidado.
 11. Este é um aparelho apenas para uso doméstico. Não use o aparelho para nenhuma finalidade diferente daquela para a qual ele foi projetado. Qualquer outro uso será considerado impróprio e, portanto, perigoso.
 12. Nunca permita o uso do aparelho por crianças. Esta máquina só deve ser administrada por crianças com mais de 8 anos, pessoas com deficiências físicas ou mentais reduzidas ou falta de experiência e conhecimento, sob a supervisão de um adulto devidamente instruído sobre o uso seguro do aparelho, compreendendo o perigo de manipulação indevida da máquina. As crianças devem ser vigiadas para assegurar que não estejam brincando com o aparelho. A limpeza e manutenção da máquina não podem ser feitas por crianças sem supervisão de um adulto.
 13. Não levante a alavanca durante os ciclos de extração. Podem ocorrer queimaduras.
 14. A máquina não deve ser armanezada em locais

ES

BR

- fechados quando em uso.
15.  A superfície de aquecimento, está sujeita a permanecer quente após o uso.
16. Nunca use uma cápsula já utilizada, danificada ou deformada. Poderá haver fluxo de água ao redor da cápsula se ela não for perfurada pelas lâminas, danificando o aparelho.
17. O uso de acessórios não recomendados pelo fabricante do aparelho pode resultar em fogo, choques ou ferimentos. Sempre use o recipiente de leite (Sistema Rápido de Cappuccino) fornecido com a máquina. Há risco de queimaduras caso o recipiente de leite não seja inserido corretamente.
18. Se forem programados volumes de café superiores a 150 ml: deixe a máquina esfriar por 5 minutos antes de preparar o próximo café a fim de evitar o risco de superaquecimento!
19. Descalcifique a máquina ao ver o alerta de descalcificação. Leia cuidadosamente as instruções de segurança indicadas na embalagem de descalcificação. A solução de descalcificação pode ser prejudicial. Evite o contato com os olhos, a pele e outras superfícies de contato. É recomendável usar o kit de descalcificação *Nespresso* disponibilizado pelo *Nespresso Club*, pois ele é especificamente adaptado à sua máquina. Não use outros produtos (como o vinagre) que possam afetar o sabor do café. Para obter informações adicionais sobre a descalcificação, entre em contato com o *Nespresso Club*.
20. Esta máquina funciona com as cápsulas

Nespresso disponíveis exclusivamente no *Nespresso Club*.

21. Este aparelho foi projetado para usar as cápsulas de café *Nespresso* disponíveis exclusivamente pelo *Nespresso Club* ou pelo representante autorizado da *Nespresso*.

Instruções sobre o cabo curto

Este aparelho tem um plugue polarizado (um pino é mais largo do que o outro). Para reduzir o risco de choque elétrico, esse plugue destina-se ao uso em uma tomada polarizada em apenas uma posição. Caso ele não se encaixe perfeitamente na tomada, inverta o plugue. Se ele ainda não se encaixar, consulte um electricista qualificado. Não anule a finalidade de segurança do plugue polarizado.

- Um cabo de alimentação curto ou um cabo de alimentação desacoplável é fornecido para reduzir os riscos de acidentes que podem ocorrer, por exemplo, se alguém tropeçar em um cabo mais longo.
- Cabos de alimentação desacopláveis mais longos ou extensões são disponibilizados e podem ser usados com cuidado.
- Se for utilizada uma extensão:
 - A voltagem informada para o cabo de alimentação desacoplável ou para a extensão deve ser pelo menos igual à voltagem do aparelho.
 - Se o aparelho for fornecido com um cabo aterrado com 3 fios, a extensão deverá ser do tipo ATERRADA COM 3 FIOS.
 - O cabo mais longo deve ser colocado de forma que não fique pendurado sobre aparadores

ou mesas, onde possa ser puxado por uma criança ou pisado.

GUARDE ESTAS INSTRUÇÕES

Transmita-as para qualquer usuário subsequente.

Este Manual de instruções também está disponível em formato PDF no nespresso.com

CONTENIDO DE EMPAQUE/CONTEÚDO DA EMBALAGEM

ES

BR



Máquina de café
Máquina de café



Manual de usuario
Manual do usuário



Folleto para cuidado de Sistema Rápido
de Cappuccino
Folheto de Cuidados com o Sistema
Rápido para Cappuccino



Conjunto de cápsulas
Conjunto de cápsulas



Folder «Bienvenido Nespresso»
Pasta «Bem-vindo à Nespresso»

ES

PRIMER USO O DESPUÉS DE UN PERIODO LARGO DE NO-USO/

BR

PRIMEIRO USO OU APÓS UM LONGO PERÍODO SEM USO

⚠ PRECAUCIÓN: primero leer las precauciones de seguridad para evitar riesgos de descarga eléctrica y fuego.

⚠ CUIDADO: primeiro, leia as instruções de segurança para evitar riscos de incêndio e choques elétricos fatais.



1. Al desempaquetar la máquina, retirar la película de plástico, y colocar la rejilla izquierda y derecha, así como los paneles de la máquina.

1. Ao desembalar a máquina, remova e descarte o filme plástico das grades esquerda e direita e dos painéis da máquina.

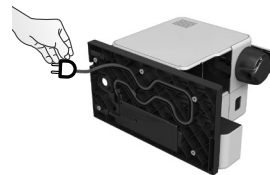

2. Retirar el depósito de agua, bandeja de goteo, y el recipiente de cápsulas. Ajustar la longitud del cable y almacenar el exceso en la guía del cable debajo de la máquina.

2. Remova o reservatório de água, a bandeja de gotejamento e o recipiente coletor de cápsulas usadas. Ajuste o comprimento do cabo e armazene o excesso na guia do cabo sob a máquina.

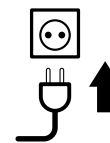

3. Poner la máquina en posición vertical, conectar la máquina a la corriente eléctrica.
3. Posicione a máquina corretamente e conecte-a à tomada.



4. El depósito de agua puede cubrirse con su tapa.

4. O reservatório de água pode ser transportado pela tampa.

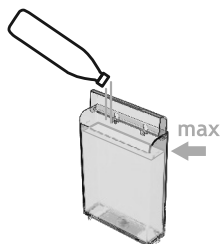

5. Enjuagar el depósito de agua antes de llenar con agua potable hasta el nivel máximo.

5. Enxágue o reservatório de água antes de enchê-lo com água potável até o nível máximo.



6. Encender la máquina. Los primeros 2 segundos, el ajuste de suministro de energía automático y la dureza del agua se indican con luz fija.

6. Ligue a máquina. Nos primeiros 2 segundos, as configurações de desligamento automático e de dureza da água são indicadas com uma luz acesa.

PRIMER USO O DESPUÉS DE UN PERIODO LARGO DE NO-USO/ PRIMEIRO USO OU APÓS UM LONGO PERÍODO SEM USO

ES

BR

Cómo leer el ajuste de suministro de energía automático y la dureza del agua/Como ler as configurações de desligamento automático e de dureza da água:



Descaling



Clean

El suministro de energía automático, se refiere en la página 51

Desligamento automático (consulte a página 51)



- Espresso para 8 h/
Espresso para 8 h
- Cappuccino para 30 min/
Cappuccino para 30 min
- Latte Macchiato 9 min/
Latte Macchiato 9 min



Descaling



Clean

Los ajustes de dureza de agua, se refieren en la página 49

Configurações de dureza da água (consulte a página 49)



- Lungo Nivel 0/Lungo Nivel 0
- Creamy Latte Nivel 1/Creamy Latte Nivel 1
- Leche caliente Nivel 2/Leite quente Nivel 2
- Leche caliente + Lungo Nivel 3/
Leite quente + Lungo Nivel 3
- Leche caliente + Creamy Latte Nivel 4/
Leite quente + Creamy Latte Nivel 4



Después de los primeros 2 segundos, la máquina calienta por 25 segundos (luces intermitentes). Cuando la máquina está lista se indica con luz fija.

Após os primeiros 2 segundos, a máquina aquece por 25 segundos (luces piscando). A prontidão da máquina é indicada pelas luzes acesas (sem piscar).



7. Enjuague: colocar un contenedor debajo de la salida de café y presionar el botón Lungo. Repetir 3 veces

7. Enxágue: coloque um recipiente sob a saída do café e pressione o botão Lungo. Repita três vezes

ⓘ INFORMACIÓN: las máquinas están completamente probadas después de su producción.

Algunas trazas de café en polvo pueden encontrarse al caer agua.

ⓘ INFORMACÃO: as máquinas são totalmente testadas após sua produção. Alguns vestígios de pó de café podem ser encontrados na água do enxágue.

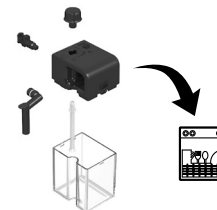

8. Desmontar el Sistema de Cappuccino Rápido (S.C.R.) y limpiar sus 6 componentes en el nivel más alto de su lavavajillas. En caso de que una lavavajillas no esté disponible, referirse a la sección Lavar a mano del Sistema Rápido de Cappuccino (S.C.R.). Después de rearmar y reconectar el Sistema de Cappuccino Rápido (S.C.R.) a la máquina, utilice el botón de "Limpieza" antes de preparar una bebida con leche.

8. Desmonte o Sistema Rápido para Cappuccino (S.R.C.) e limpe todos os 6 componentes no nível superior de sua máquina de lavar louças. Caso não tenha uma máquina de lavar louças, consulte a seção Lavagem manual do Sistema Rápido para Cappuccino (S.R.C.). Depois de remontar e plugar o S.R.C. na máquina, use o botão "Clean" antes de preparar sua bebida com leite.

ⓘ INFORMACIÓN: referirse a la sección Montar/Desmontar del Sistema de Cappuccino Rápido (ver la página 38).

ⓘ INFORMACÃO: consulte a seção Montagem/Desmontagem do Sistema Rápido para Cappuccino (consulte a página 38).

ES

PREPARACIÓN DE CAFÉ/PREPARO DO CAFÉ

BR

NOTA: mientras calienta, se puede presionar cualquier botón de café. El café más tarde fluirá automáticamente cuando la máquina esté lista.

OBSERVAÇÃO: durante o aquecimento, você pode pressionar qualquer um dos botões de café. O café começará, então, a fluir automaticamente quando a máquina estiver pronta.



1. Subir la palanca completamente e insertar la cápsula.

1. Levante a alavanca completamente e insira a cápsula.



2. Cerrar la palanca y colocar una copa debajo de la salida de café.

2. Abaixar a alavanca e coloque uma xícara sob a saída de café.

40 ml
1.35 oz



110 ml
3.7 oz

3. Presionar el botón de Espresso (40 ml/1.35 oz) o el de Lungo (110 ml/3.7 oz). La preparación se detendrá automáticamente. Para detener el flujo de café o recargar el café, presionar otra vez.

3. Pressione o botão Espresso (40 ml/1.35 oz) ou Lungo (110 ml/3.7 oz). O preparo será interrompido automaticamente. Para interromper o fluxo de café ou completar seu café, pressione novamente.



4. Tomar la taza. Levantar y cerrar la palanca para expulsar la cápsula en el recipiente de las cápsulas utilizadas.

4. Retire a xícara. Levante e abaixe a alavanca para ejetar a cápsula para dentro do recipiente coletor de cápsulas usadas.

ARMAR/DESARMAR EL SISTEMA RÁPIDO DE CAPPUCCINO (S.C.R.)/ MONTAGEM/DESMONTAGEM DO SISTEMA RÁPIDO PARA CAPPUCCINO (S.R.C.)

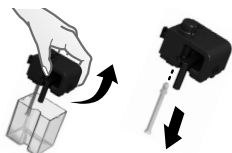

1. Retire la tapa del recipiente de la leche y desconecte el tubo de aspiración de leche.

1. Remova a tampa do recipiente de leite e desconecte o tubo de aspiração de leite.



2. Retire la perilla del regulador de espuma de leche girándolo hasta el y jalándolo hacia arriba.

2. Remova o botão regulador de espuma de leite girando-o até e puxando-o para cima.

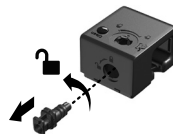

3. Retire el conector de Sistema de Cappuccino Rápido, desbloqueándolo de a y jalándolo.

3. Remova o conector do Sistema Rápido de Cappuccino destravando-o de para e puxando-o para fora.



4. Retire el tubo de salida de la leche jalándolo.

4. Remova o bico de leite puxando-o para fora.

PREPARANDO CAPPUCCINO - LATTE MACCHIATO - CREAMY LATTE - ESPUMA DE LECHE CALIENTE CAPPUCCINO - LATTE MACCHIATO - CREAMY LATTE - ESPUMA DE LEITE QUENTE

- INFORMACIÓN:** para una espuma perfecta, utilizar leche descremada o semi-descremada, a temperatura de refrigeración (4° C).
- INFORMAÇÃO:** para obter uma espuma de leite perfeita, use leite desnatado ou semidesnatado à temperatura da geladeira (cerca de 4° C).

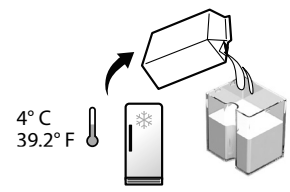

1. Llenar el contenedor de leche con la cantidad deseada.
1. Encha o recipiente de leite com a quantidade desejada de leite.

- INFORMACIÓN:** enjuagar con agua potable el contenedor de leche, junto con el tubo de aspiración, una vez que este se encuentre vacío y antes de ser rellenado.
- INFORMAÇÃO:** quando o recipiente de leite estiver vazio, antes de reabastecê-lo, enxágue bem o recipiente e o tubo de aspiração de leite com água potável.



2. Cerrar el contenedor de leche.
2. Feche o recipiente de leite.



3. Abrir la puerta del conector de vapor deslizando hacia la derecha.
3. Abra a porta do conector de vapor deslizando-a para a direita.



4. Conectar el Sistema de Cappuccino Rápido a la máquina.
4. Conecte o Sistema Rápido para Cappuccino à máquina.



5. La máquina calienta aproximadamente a los 15 segundos (luces intermitentes).
5. A máquina aquece por aproximadamente 15 segundos (luces piscando).



6. Levantar la palanca completamente e insertar la cápsula.
6. Levante a alavanca completamente e insira a cápsula.

- INFORMACIÓN:** solamente para Cappuccino, Latte Macchiato y Creamy Latte. Omitir este paso en la preparación de una espuma de leche tibia solamente.
- INFORMAÇÃO:** apenas para Cappuccino, Latte Macchiato e Creamy Latte. Pule esta etapa ao preparar apenas espuma de leite quente.

ES

PREPARANDO CAPPUCCINO - LATTE MACCHIATO - CREAMY LATTE - ESPUMA DE LECHE CALIENTE

BR



7. Cerrar la palanca, colocar una taza de Cappuccino o un vaso de Latte Macchiato bajo la salida de café y ajustar la posición del drenaje de leche, levantándolo al nivel correcto.

7. Abaixar a alavanca, coloque uma xícara Cappuccino ou um copo Latte Macchiato sob a saída do café e ajuste a posição do bico de leite levantando-o até o nível correto.

INFORMACIÓN: para Cappuccino, Latte Macchiato y Creamy Latte, la preparación comienza después de unos segundos y se detendrá automáticamente. Para espuma de leche caliente, solamente espuma de leche será preparada.

INFORMAÇÃO: para Cappuccino, Latte Macchiato e Creamy Latte, o preparo começa após alguns segundos e é interrompido automaticamente. Para espuma de leite quente, apenas a espuma de leite será preparada.



8. Ajustar la perilla reguladora de espuma de leche de acuerdo al volumen de espuma que se desee.

8. Ajuste o botão regulador de espuma de leite de acordo com o volume de espuma desejado.

NOTA: no apagar el regulador de espuma de leche. La posición de apagado es para insertar/extraer la línea para la limpieza.

OBSERVAÇÃO: não gire o botão regulador de espuma de leite até o final. A posição final do giro é para inserir/remover o botão para limpeza.



10. Al terminar la preparación, el led de LIMPIEZA ☆ brillará de color anaranjado.

10. Ao final do preparo, LIMPAR ☆ acende em laranja.

INFORMACIÓN: enjuague el sistema de leche, después de cada uso.

INFORMAÇÃO: enxague o sistema de leite depois de cada uso.

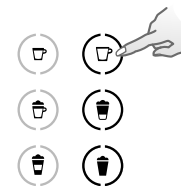

9. Presionar el botón Cappuccino, Macchiato, Creamy Latte o espuma de leche caliente.

9. Pressione o botão Cappuccino, Macchiato, Creamy Latte ou o de espuma de leite quente.



11. Levante y baje la palanca para extraer la cápsula, hacia el contenedor de cápsulas usadas. Colocar un contenedor, debajo de la salida de leche.

11. Levante e abaixe a alavanca para ejetar a cápsula para dentro do recipiente coletor de cápsulas usadas. Posicione o recipiente sob o bico de leite.

PREPARANDO CAPPUCCINO - LATTE MACCHIATO - CREAMY LATTE - ESPUMA DE LECHE CALIENTE CAPPUCCINO - LATTE MACCHIATO - CREAMY LATTE - ESPUMA DE LEITE QUENTE

ES

BR



12. Presionar y mantener pulsado el botón «LIMPIEZA» ☆ hasta que la máquina deje de bombear de forma automática. El proceso de enjuague dura aproximadamente 16 segundos. «LIMPIEZA» ☆ parpadea. El proceso de enjuague del sistema de leche comienza y el agua caliente se combina con flujos de vapor a través del drenaje de la leche.

12. Mantenha pressionado o botão «LIMPAR» ☆ até que a máquina pare automaticamente. O processo de enxágue dura aproximadamente 16 segundos. «LIMPAR» ☆ pisca. O processo de enxágue do sistema de preparo de leite é iniciado, e a água quente, combinada com vapor, flui pelo bico de leite.



13. Cuando el proceso de enjuague ha finalizado, la alerta «LIMPIEZA» ☆ se reanuda.

13. Quando o processo de enxágue terminar, o alerta «LIMPAR» ☆ será retomado.

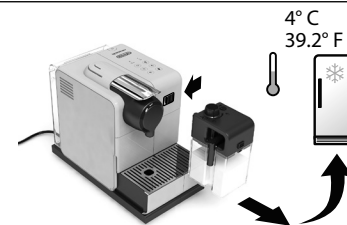

14. Desconectar el S.C.R. de la máquina y colocarlo inmediatamente en el refrigerador. Cerrar la puerta del conector de vapor de la máquina.

14. Desconecte o S.C.R. da máquina e coloque-o imediatamente na geladeira. Feche a porta do conector de vapor da máquina.

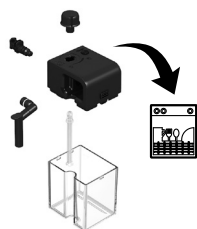

15. Después de cada uso desarmar el Sistema de Cappuccino Rápido, y limpiar todos los componentes en la parte superior de la lavavajillas. En caso de que la lavavajillas no esté disponible, consulte la sección de lavado a mano de Sistema de Cappuccino Rápido (S.C.R.).

15. Após cada uso, desmonte o Sistema Rápido de Cappuccino e limpe todos os componentes no nível superior da máquina de lavar louças. Caso não tenha uma máquina de lavar louças, consulte a seção Lavagem manual do Sistema Rápido para Cappuccino (S.R.C.).

ⓘ INFORMACIÓN: referirse a la sección «Armar/Desarmar el Sistema de Cappuccino Rápido (S.C.R.)».

ⓘ INFORMAÇÃO: consulte a seção «Montagem/Desmontagem do Sistema Rápido para Cappuccino (S.R.C.)».

⚠ PRECAUCIÓN: esta leche no debe mantenerse por más de 2 días en el refrigerador. En el caso de que el recipiente de la leche se mantenga fuera del refrigerador por más de 2 horas, desarmar el S.C.R. y limpiar todos los componentes (referirse a recomendaciones para lavavajillas o lavado a mano).

⚠ CUIDADO: esse leite não deve ser mantido por mais de 2 dias na geladeira. Caso o recipiente de leite seja mantido fora da geladeira por mais de 2 horas, desmonte o S.R.C. e limpe todos os componentes (consulte as recomendações de lavagem manual ou em máquina).

ES

PROGRAMANDO LA CANTIDAD DE CAFÉ/ PROGRAMANDO A QUANTIDADE DE CAFÉ

BR

INFORMACIÓN: seguir los pasos 1-2 de la sección «Preparación de café».

INFORMAÇÃO: siga as etapas de 1 a 2 da seção de «Preparo do café».

NOTA: por favor referir a la sección de ajustes de fábrica para cantidades programables min/max.

OBSERVAÇÃO: consulte a seção de configurações de fábrica para ver as quantidades mínima e máxima programáveis.

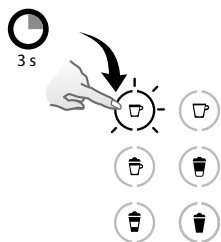

1. Toque y mantenga presionado el botón Espresso o Lungo durante al menos 3 segundos para entrar en el modo de programación. La preparación comienza. El botón parpadea rápido: modo de programación.

1. Mantenha pressionado o botão Espresso ou Lungo por pelo menos 3 segundos para entrar no modo de programação. A extração começa. O botão pisca rapidamente: modo de programação.

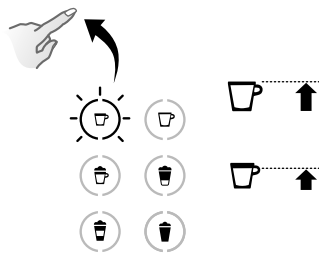

2. Soltar el botón cuando se alcance el volumen deseado.
2. Solte o botão quando o volume desejado for atingido.



3. El volumen de agua ya está guardado para las próximas preparaciones de café. Botón parpadea 3 veces para confirmar el nuevo volumen de agua.
3. O volume de água estará armazenado para as próximas preparações de café. O botão pisca 3 vezes para confirmar o novo volume de água.

PROGRAMANDO LA CANTIDAD PARA CAPPUCCINO - LATTE MACCHIATO - CREAMY LATTE - ESPUMA DE LECHE CALIENTE/ PROGRAMANDO A QUANTIDADE DE CAPPUCCINO - LATTE MACCHIATO - CREAMY LATTE - ESPUMA DE LEITE QUEITE

ES

BR

1 **INFORMACIÓN:** seguir los pasos 1-8 de la sección «Preparación de Cappuccino, Latte Macchiato o Creamy Latte».

1 **INFORMAÇÃO:** siga as etapas de 1 a 8 da seção «Preparando Cappuccino, Latte Macchiato ou Creamy Latte».

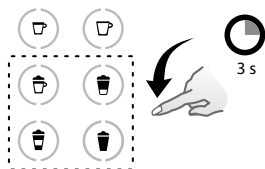

1. Tocar y mantener presionado el botón de la leche Cappuccino/Latte Macchiato/Creamy Latte/Leche caliente durante al menos 3 segundos. La leche comienza a espumar. El botón parpadea rápido: modo de programación.

1. Mantenha pressionado o botão Cappuccino/Latte Macchiato/Creamy Latte/Leite Quente por pelo menos 3 segundos. O processo de preparo de espuma de leite começa. O botão pisca rapidamente: modo de programação.

1 **NOTA:** por favor referirse a la sección de ajustes de fábrica para cantidades min/max programables.

1 **OBSERVAÇÃO:** consulte a seção de configurações de fábrica para ver as quantidades mínima e máxima programáveis.

1 **NOTA:** para Creamy Latte agregar primero el café y posteriormente la espuma de leche.

1 **NOTE:** para Creamy Latte, o café é extraído primeiro e o leite depois.

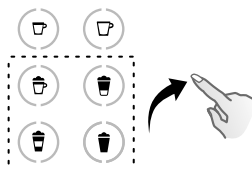

2. Soltar el botón cuando se alcance el volumen de espuma de leche deseada. El botón sigue parpadeando rápido: modo de programación. (Cappuccino/Latte Macchiato/Creamy Latte). Cuando se programe la bebida con espuma de leche caliente, la programación finaliza aquí.

2. Solte o botão quando o volume desejado de espuma de leite for atingido. O botão ainda pisca rapidamente: modo de programação. (Cappuccino/Latte Macchiato/Creamy Latte). Na programação de bebida com espuma de leite quente, o processo termina aqui.

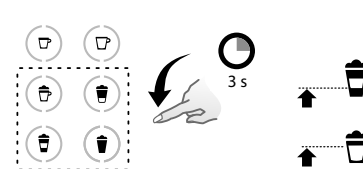

3. Tocar y mantener presionado el mismo botón. La preparación comienza. Soltar el botón cuando se alcanza el volumen de café deseado. El volumen de la receta ahora se almacena para las próximas preparaciones. El botón parpadea 3 veces para confirmar el nuevo volumen de la receta.

3. Mantenha pressionado o mesmo botão. A extração começa. Solte o botão quando o volume desejado de café for atingido. O volume da receita estará armazenado para as próximas preparações. O botão pisca 3 vezes para confirmar o novo volume de receita.

1 **NOTA:** el volumen de espuma de leche depende del tipo de leche que se utiliza, su temperatura y la posición de la perilla del regulador de leche.

1 **OBSERVAÇÃO:** o volume de espuma de leite depende do tipo de leite usado, de sua temperatura e da posição do botão regulador de espuma de leite.

1 **INFORMACIÓN:** no utilizar ningún agente de limpieza fuerte ni limpiador solvente. Utilizar un paño húmedo y un detergente suave para limpiar la superficie de la máquina. No colocar componentes de la máquina en el lavavajillas, excepto los componentes del Sistema de Cappuccino Rápido.

1 **INFORMAÇÃO:** não use nenhum produto de limpeza ou solvente de limpeza forte. Use um pano úmido e um produto de limpeza suave para limpar a superfície da máquina. Não coloque nenhum dos componentes da máquina na máquina de lavar louças, com exceção dos componentes do Sistema Rápido para Cappuccino.

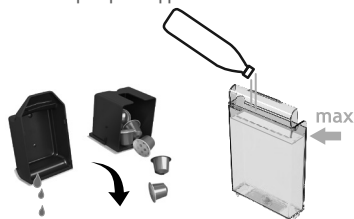

1. Retirar la bandeja de goteo, el recipiente de cápsulas. Vaciar y enjuagar. Retirar el tanque de agua. Vaciar, enjuagar antes de llenarlo con agua potable fresca.

1. Remova a bandeja de gotejamento e o recipiente coletor de cápsulas usadas. Esvazie e enxágue. Remova o reservatório de água. Esvazie-o e enxágue-o antes de enchê-lo com água potável fresca.



2. Levantar y cerrar la palanca para expulsar la cápsula en el recipiente de cápsula utilizada. Colocar un recipiente bajo la salida de café y pulsar el botón Lungo para enjuagar.

2. Levante e abaixe a alavanca para ejetar a cápsula para dentro do recipiente coletor de cápsulas usadas. Coloque um recipiente sob a saída de café e pressione o botão Lungo para enxaguar.



3. Limpiar la superficie de la máquina con un paño limpio y húmedo.

3. Limpe a superfície da máquina usando um pano úmido limpo.

LAVADO A MANO DEL SISTEMA RÁPIDO DE CAPPUCCINO (S.R.C.)/ LAVAGEM MANUAL DO SISTEMA RÁPIDO PARA CAPPUCCINO (S.R.C.)

1 **INFORMACIÓN:** cuando no se cuente con un lavavajillas, los componentes del S.C.R. podrán ser lavados a mano. En ese caso, el procedimiento debe ser realizado diariamente para una eficiencia máxima.

1 **INFORMAÇÃO:** quando não houver uma máquina de lavar louças disponível, os componentes do R.C.S. poderão ser lavados manualmente. Nesse caso, o procedimento deverá ser executado diariamente para garantir a máxima eficiência.

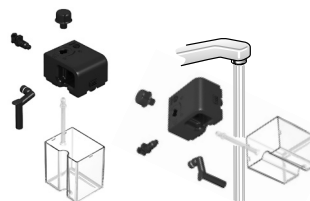

1. Desarmar el Sistema de Capuchino Rápido. Consultar la sección «Armar/Desarmar del Sistema de Capuchino Rápido (S.C.R.)», enjuague todas las piezas con agua tibia / caliente.

1. Desmante o Sistema Rápido para Cappuccino. Consulte a seção «Montagem/Desmontagem do Sistema Rápido para Cappuccino (S.R.C.)», enxágue todas as partes com água morna/quente.

LAVADO A MANO DEL SISTEMA RÁPIDO DE CAPPUCCINO (S.R.C.)/ LAVAGEM MANUAL DO SISTEMA RÁPIDO PARA CAPPUCCINO (S.R.C.)

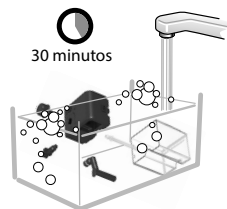

2. Remoje todos los componentes en agua tibia / caliente con detergente por al menos 30 minutos y enjuague completamente con agua tibia / caliente. No utilice detergentes con aroma fuertes.
2. Mergulhe todos os componentes em água morna / quente juntamente com detergente durante pelo menos 30 minutos e enxaguar abundantemente com água morna / quente. Não use detergentes de odor forte.



3. Limpie el interior del contenedor de leche con detergente y enjuague con agua tibia/caliente. No utilice materiales abrasivos que puedan dañar la superficie de los componentes.
3. Limpar o interior do tanque de leite com detergente e lavar com água morna / quente. Não use material abrasivo que pode danificar a superfície do equipamento.



4. Seque todas las piezas con una toalla, papel o paño limpio y seco, y vuelva a armar.
4. Secar todas as peças com uma toalha, pano ou papel limpo e remontar.

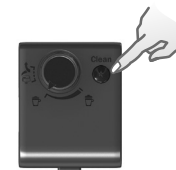

5. Después de rearmar y reconectar el S.R.C. a la máquina, utilice el botón "Clean" antes de preparar cualquier bebida con leche.
5. Após a remontagem e o SRC ligado novamente a máquina, utilize o botão "Clean" antes de preparar uma bebida de leite.

RESTAURACIÓN DE LA CANTIDAD DE AJUSTES DE FÁBRICA/RESTAURANDO AS CONFIGURAÇÕES DE QUANTIDADE DE FÁBRICA

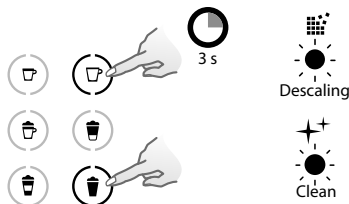
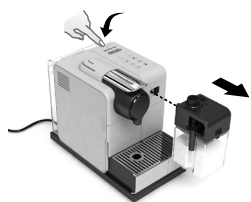

1. Encender la máquina.
 1. Ligue a máquina.
- ⓘ NOTA:** retirar la jarra de leche.
- ⓘ OBSERVAÇÃO:** remova o reservatório para leite.

2. Pulsar los botones de Lungo y de espuma de leche caliente simultáneamente durante 3 segundos para entrar en el modo Menú: alertas de descalcificación y limpieza empiezan a parpadear.
2. Pressione simultaneamente os botões Lungo y de Espuma de Leite Quente por 3 segundos para entrar en modo de menu: os alertas de descalcificação e limpeza começam a piscar.

ⓘ NOTA: el modo de menú se apaga automáticamente después de 30 segundos si no se ejecutan acciones o se puede apagar manualmente, pulsando los botones de Lungo y espuma de leche simultáneamente durante 3 segundos.

ⓘ OBSERVAÇÃO: o modo de menu é fechado automáticamente após 30 segundos caso não sejam executadas ações. Ele também pode ser fechado manualmente pressionando-se os botões Lungo e de Espuma de Leite simultaneamente por 3 segundos.

ES

RESTAURACIÓN DE AJUSTES DE FÁBRICA/

BR

RESTAURANDO AS CONFIGURAÇÕES DE QUANTIDADE DE FÁBRICA

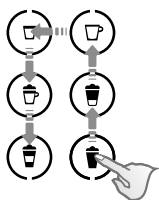

3. Tocar en un solo movimiento continuo los siguientes botones: Espuma de leche->Creamy Latte->Lungo->Espresso->Cappuccino->Latte Macchiato.

3. Toque, com um único movimento contínuo, os seguintes botões: Espuma de Leite->Creamy Latte->Lungo->Espresso->Cappuccino->Latte Macchiato.

4. El botón espuma de leche caliente parpadea para indicar el modo de restablecimiento. Presionar para confirmar. Todos los botones parpadean 3 veces: todos los volúmenes se restablecen.

4. O botão de Espuma de Leite Quente pisca para indicar o modo de redefinição. Pressione-o para confirmar. Todos os botões piscam 3 vezes: todos os volumes foram redefinidos.

5. El menú finaliza automáticamente y la máquina vuelve al modo de preparado.

5. O menu é fechado automaticamente, e a máquina retorna ao modo pronto.

AJUSTES DE FÁBRICA/ CONFIGURAÇÕES DE FÁBRICA

⚠ PRECAUCIÓN: si son programados volúmenes de café superiores a 150 ml: dejar que la máquina se enfríe durante 5 minutos antes de realizar el siguiente café. ¡Riesgo de sobrecalentamiento!

⚠ ATENÇÃO: se forem programados volumes de café superiores a 150 ml, deixe a máquina esfriar por 5 minutos antes de preparar o próximo café. Risco de superaquecimento!



Espresso 40 ml (1.35 oz)
Espresso 40 ml (1.35 oz)



Lungo 110 ml (3.7 oz)
Lungo 110 ml (3.7 oz)



Cappuccino: Leche* 50 ml (1.69 oz)/Café 40 ml (1.35 oz).
Cappuccino: Leite* 50 ml (1.69 oz)/Café 40 ml (1.35 oz).



Creamy Latte: Leche*: 150 ml (5.07 oz)/Café: 40 ml (1.35 oz)
Creamy Latte: Leite*: 150 ml (5.07 oz)/Café: 40 ml (1.35 oz)



Latte Macchiato: Leche* 150 ml (5.07 oz)/Café 40 ml (1.35 oz)
Latte Macchiato: Leite* 150 ml (5.07 oz)/Café 40 ml (1.35 oz)



Leche caliente* 120 ml (4.06 oz)
Leite quente* 120 ml (4.06 oz)

La alimentación automática 9 min
Desligamento automático 9 min

📌 NOTA: se recomienda mantener los ajustes de fábrica para Espresso y Lungo para garantizar el mejor de los resultados en cada taza para cada una de nuestras variedades de café.

📌 OBSERVAÇÃO: é recomendável manter as configurações de fábrica para Espresso e Lungo a fim de garantir o melhor resultado na xícara para cada uma de nossas variedades de café.

El volumen de leche puede ser programado de 30 ml a 200 ml
El volumen de café puede ser programado de 25 ml a 200 ml
O volume de leite pode ser programado de 30 ml a 200 ml.
O volume de café pode ser programado de 25 ml a 200 ml.

📌 NOTA: *el volumen de espuma de leche depende del tipo de leche que se utiliza, su temperatura y la posición de la perilla del regulador de la leche.

📌 OBSERVAÇÃO: *o volume de espuma de leite depende do tipo de leite usado, de sua temperatura e da posição do botão regulador de espuma de leite.

DESCALCIFICADO/ DESCALCIFICAÇÃO

⚠ PRECAUCIÓN: consultar las precauciones de seguridad. **⚠ CUIDADO:** consulte as instruções de segurança.

ES

BR

www.nespresso.com/descaling

ⓘ NOTA: el tiempo de descalcificación es de aproximadamente 25 minutos.

ⓘ OBSERVAÇÃO: o tempo de descalcificação é de aproximadamente 25 minutos.

ⓘ NOTA: para asegurar el buen funcionamiento de la máquina durante su vida útil y que la experiencia del café sea tan perfecta como el primer día, seguir el siguiente proceso.

ⓘ OBSERVAÇÃO: para garantir o funcionamento apropriado da máquina ao longo de todo o seu ciclo de vida e que a sua experiência em café seja tão perfeita quanto no primeiro dia, siga o processo abaixo.



4. Abrir la puerta de almacenamiento del tubo de descalcificación. Conectar el tubo de descalcificación en el conector de vapor de la máquina.

4. Abra a porta de armazenamento do tubo de descalcificação. Conecte o tubo de descalcificação ao conector de vapor da máquina.



1. Descalcificar la máquina cuando la alerta de descalcificación brilla de color naranja en el modo de preparado.

1. Descalcifique a máquina quando o alerta de descalcificação acender em laranja, no modo pronto.



2. Levantar y cerrar la palanca para expulsar las cápsulas en el envase de las cápsulas usadas.

2. Levante e abaixe a alavanca para ejetar qualquer cápsula para dentro do recipiente coletor de cápsulas usadas.



5. La máquina entra en el modo de descalcificación. La alerta de descalcificación parpadea en anaranjado durante todo el proceso de descalcificación. El botón de espuma de leche caliente brilla en color blanco.

5. A máquina entra no modo de descalcificação. O alerta de descalcificação pisca em laranja durante todo o processo de descalcificação. O botão de espuma de leite quente acende em branco.

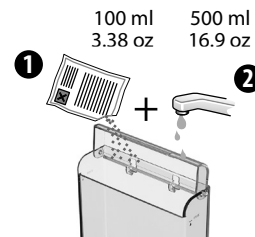

3. Vaciar la bandeja de goteo y el contenedor de cápsulas usadas. Llenar el depósito de agua con 100 ml de agente descalcificador Nespresso y 500 ml de agua.

3. Esvazie a bandeja de gotejamento e o recipiente coletor de cápsulas usadas. Encha o reservatório de água com 100 ml do agente de descalcificação Nespresso e 500 ml de água.



6. Colocar un recipiente con un mínimo de 1 litro de capacidad tanto bajo la salida de café, como debajo de la boquilla del tubo de descalcificación.

6. Coloque um recipiente com no mínimo 1 Litro de capacidade sob a saída de café e também sob o bico do tubo de descalcificação.



7. Presionar el botón de flujo de espuma de leche caliente. El agente descalcificador fluye alternadamente a través de la salida de café, del tubo de descalcificación y la bandeja de goteo.

7. Pressione o botão de espuma de leite quente. O produto para descalcificação flui alternadamente pela saída de café, pelo tubo de descalcificação e pela bandeja de gotejamento.

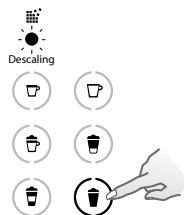

10. Pulsar el botón de la leche caliente de nuevo. El ciclo de enjuague continúa a través de la bandeja de salida del café, tubo de descalcificación y la bandeja de goteo hasta que el tanque de agua se vacía.

10. Pressione novamente o botão de espuma de leite quente. O ciclo de enxágue continua pela saída de café, pelo tubo de descalcificação e pela bandeja de gotejamento até que o reservatório de água seja esvaziado.

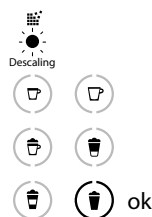

8. Cuando se termina el ciclo de descalcificación (depósito de agua se vacía), el botón de espuma de leche caliente brilla.

8. Quando o ciclo de descalcificação terminar (quando o reservatório de água ficar vazio), o botão de espuma de leite quente acenderá.



11. Una vez que el proceso de enjuague está terminado, la máquina se apaga. Retirar y guardar el tubo de descalcificación. Vaciar la bandeja de goteo y el contenedor de cápsulas usadas. Llenar el tanque de agua con agua fresca potable.

11. Quando o processo de enxágue for concluído, a máquina será desligada. Remova e armazene o tubo de descalcificação. Esvazie a bandeja de gotejamento e o recipiente coletor de cápsulas usadas. Encha o reservatório de água com água potável fresca.

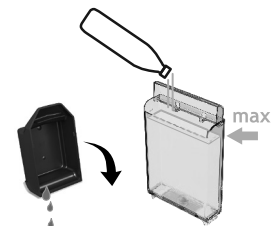

9. Vaciar el contenedor de cápsulas usadas, la bandeja de goteo, enjuagar y llenar el depósito con agua potable fresca hasta el nivel MAX.

9. Esvazie o recipiente coletor de cápsulas usadas e a bandeja de gotejamento, enxágue e encha o reservatório com água potável fresca até o nível máximo (MAX).



12. Limpiar la máquina usando una tela húmeda. Ahora ha terminado de descalcificar la máquina.

12. Limpe a máquina usando um pano úmido. Você terminou a descalcificação da máquina.

AJUSTE DE LA DUREZA DEL AGUA/ CONFIGURAÇÃO DE DUREZA DA ÁGUA

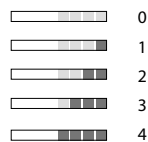

1. Colocar la etiqueta adhesiva de la dureza del agua bajo el agua durante 1 segundo.

1. Coloque o adesivo de dureza de água debaixo d'água por 1 segundo.

2. El número de cuadrados rojos indica el nivel de dureza del agua.

2. O número de quadrados vermelhos indica o nível de dureza da água.

3. Encender la máquina.

3. Ligue a máquina.

! **NOTA:** retirar la jarra de leche

! **OBSERVAÇÃO:** remova o reservatório para leite.

4. Pulsar los botones de Lungo y de espuma de la leche, simultáneamente por 3 segundos para entrar al modo Menú: las alertas de descalcificar y limpiar empiezan a parpadear.

4. Pressione simultaneamente os botões Lungo e de Espuma de Leite Quente por 3 segundos para entrar no modo de menu: os alertas de descalcificação e limpeza começam a piscar.

! **NOTA:** el modo de Menú finaliza automáticamente después de 30 segundos, si no se realiza ninguna acción. Puede finalizarse manualmente pulsando los botones Lungo y espuma de leche, simultáneamente durante 3 segundos.

! **OBSERVAÇÃO:** o modo de menu é fechado automaticamente após 30 segundos caso nenhuma ação seja executada. Ele pode ser fechado manualmente pressionando-se os simultaneamente os botões Lungo e de Espuma de Leite por 3 segundos.

Tabla de dureza del agua/Tabela de dureza da água				
	Nivel/Nível	dH	fH	mg/L CaCo3
Lungo	0 ■■■■	<3	<5	<50
Creamy Latte	1 ■■■■	>4	>7	>70
Leche caliente/*	2 ■■■■	>7	>13	>130
Leche caliente/* + Lungo	3 ■■■■	>14	>25	>250
Leche caliente/* + Creamy Latte	4 ■■■■	>21	>38	>380

*Espuma de leite quente

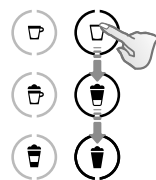

5. Tocar en un solo movimiento continuo los siguientes botones: Lungo->Creamy Latte->Espuma de leche. El ajuste actual de la dureza del agua se indica mediante los botones correspondientes (luz continua).

5. Toque, com um único movimento contínuo, os seguintes botões: Lungo->Creamy Latte->Espuma de Leite. A configuração atual de dureza da água é indicada pelos botões correspondientes (luz acesa).

6. Ahora, dentro de los 15 segundos, se puede establecer el valor deseado pulsando el botón correspondiente. Parpadean 3 veces rápidamente para confirmar el nuevo valor.

6. Agora, dentro de 15 segundos, você poderá definir o valor desejado pressionando o botão correspondente. Ele pisca 3 vezes rapidamente para confirmar o novo valor.

7. El menú finaliza automáticamente y vuelve la máquina al modo preparado.

7. O menu é fechado automaticamente, e a máquina retorna ao modo pronto.

ES

BR

VACIADO DEL SISTEMA ANTES DE UN PERIODO DE NO UTILIZACIÓN, PARA LA PROTECCIÓN CONTRA HELADAS O ANTES DE UNA REPARACIÓN/ESVAZIANDO O SISTEMA ANTES DE UM PERÍODO SEM USO, PARA A PROTEÇÃO CONTRA CONGELAMENTO OU ANTES DE UM REPARO

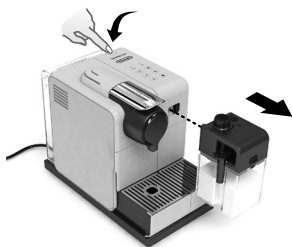

1. Encender la máquina.

1. Ligue a máquina.

1 **NOTE:** retirar la jarra de leche.

1 **OBSERVAÇÃO:** remova o recipiente para leite.

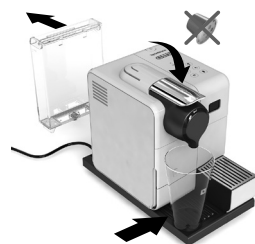

2. Retirar el depósito de agua. Levantar y cerrar la palanca para expulsar cualquier cápsula restante. Colocar un recipiente debajo de la salida de café.

2. Remova o reservatório de água. Levante e abaixe a alavanca para ejetar qualquer cápsula restante. Coloque um recipiente sob a saída de café.



3. Pulsar los botones de Lungo y espuma de leche caliente, simultáneamente durante 3 segundos para entrar en el modo de Menú: las alertas de descalcificación y limpieza empiezan a parpadear.

3. Pressione simultaneamente os botões Lungo e de espuma de leite quente por 3 segundos para entrar no modo de menu: os alertas de descalcificação e limpeza começam a piscar.

1 **NOTA:** el modo de menú finaliza automáticamente después de 30 segundos si no hay acciones que se lleven a cabo o se puede finalizar manualmente pulsando los botones de Lungo y espuma de leche, simultáneamente durante 3 segundos.

1 **OBSERVAÇÃO:** o modo de menu é fechado automaticamente após 30 segundos caso não sejam executadas ações. Ele também pode ser fechado manualmente pressionando-se os botões Lungo e de espuma de leite simultaneamente por 3 segundos.



4. Tocar en un solo movimiento continuo los siguientes botones: Creamy Latte
->Cappuccino.

4. Toque, com um único movimento continuo, os seguintes botões: Creamy Latte
->Cappuccino.

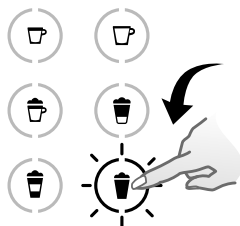

5. El botón espuma de leche caliente parpadea para su confirmación. Una vez que se pulsa, el vaciado se inicia. Los botones de café parpadean alternativamente: el modo de vaciado está en curso.

5. O botão de espuma de leite quente pisca para confirmar. Uma vez pressionado, começa o processo de esvaziamento. Os botões de café piscam alternadamente: o modo de esvaziamento está em andamento.



6. Cuando el proceso haya terminado, la máquina se apaga automáticamente.

6. Quando o processo for concluído, a máquina será desligada automaticamente.

1 **NOTA:** el dispositivo se bloqueará durante unos 10 minutos después del vaciado.

1 **OBSERVAÇÃO:** o aparelho será bloqueado por aproximadamente 10 minutos após o esvaziamento.

ALIMENTACIÓN AUTOMÁTICA/ DESLIGAMENTO AUTOMÁTICO

ES

BR

ⓘ INFORMACIÓN: esta máquina está equipada con un excelente perfil de consumo de energía, así como una función de apagado automático (0V) que le permite ahorrar energía. El aparato se apaga después de 9 minutos después del último uso («Configuración de fábrica»).

ⓘ INFORMAÇÃO: esta máquina está equipada com um excelente perfil de consumo de energia, além de uma função de desligamento automático (0 W), que permite a economia de energia. O aparelho se desliga 9 minutos após a última utilização («Configurações de fábrica»).

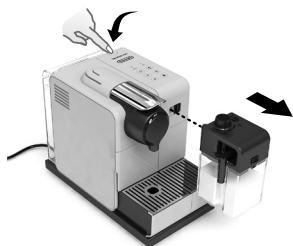

1. Encender la máquina.

1. Ligue a máquina.

ⓘ NOTE: retirar la jarra de leche.

ⓘ OBSERVAÇÃO: remova o recipiente para leite.

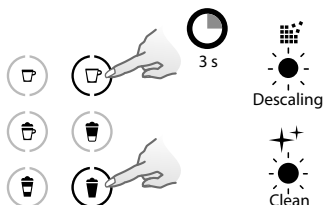

2. Pulsar los botones de Lungo y espuma de leche caliente, simultáneamente durante 3 segundos para entrar en el modo de menú: las alertas de descalcificación y limpieza empiezan a parpadear.

2. Pressione simultaneamente os botões Lungo e de espuma de leite quente por 3 segundos para entrar no modo de menu: os alertas de descalcificação e limpeza começam a piscar.

4. Ahora, durante los siguientes 15 segundos, se puede establecer el valor deseado pulsando el botón correspondiente. El cual parpadea 3 veces rápidamente para confirmar el nuevo valor.

4. Agora, dentro de 15 segundos, você poderá definir o valor desejado pressionando o botão correspondente. Eles piscam 3 vezes rapidamente para confirmar o novo valor.

ⓘ NOTA: el modo de menú finaliza automáticamente después de 30 segundos si no hay acciones que se lleven a cabo o se puede finalizar manualmente pulsando los botones de Lungo y espuma de leche, simultáneamente durante 3 segundos.

ⓘ OBSERVAÇÃO: o modo de menu é fechado automaticamente após 30 segundos caso não sejam executadas ações. Ele também pode ser fechado manualmente pressionando-se os botões Lungo e de espuma de leite simultaneamente por 3 segundos.

5. El menú finaliza automáticamente y vuelve la máquina al modo preparado.

5. O menu é fechado automaticamente, e a máquina retorna ao modo pronto.

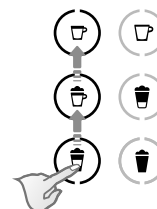

3. Tocar en un solo movimiento continuo los siguientes botones: Latte Macchiato->Cappuccino->Espresso La configuración actual de apagado automático se indica mediante los botones correspondientes (luz continua).

3. Toque, com um único movimento contínuo, os seguintes botões: Latte Macchiato->Cappuccino->Espresso. A configuração atual de dureza da água é indicada pelos botões correspondentes (luz acesa).

La alimentación automática/ Desligamento automático	
Espresso	8 h
Cappuccino	30 min
Latte Macchiato	9 min

Sin indicador de luz.	→ Comprobar la red, enchufe, voltaje y fusible. En caso de problemas, llamar al Club <i>Nespresso</i> .
Sin café y sin agua.	→ El tanque de agua está vacío. Llenar el tanque de agua. → Descalcificar si es necesario; ver sección de descalcificación.
El café sale muy lentamente.	→ La velocidad del flujo depende de la variedad de café. → Descalcificar si es necesario; ver sección de descalcificación.
No hay café, sólo sale agua (a pesar de la cápsula insertada).	→ En caso de problemas, enviar dispositivo a reparación o llamar al Club <i>Nespresso</i> .
El café no está lo suficientemente caliente.	→ Precalentar la taza. → Descalcificar si es necesario; ver sección de descalcificación.
Área de la cápsula tiene fugas (agua en el contenedor de cápsulas).	→ Posicionar la cápsula correctamente. Si se producen fugas, llame al Club <i>Nespresso</i> .
Parpadeo irregular.	→ Enviar aparato a reparación o llamar al Club <i>Nespresso</i> .
Todos los botones parpadean simultáneamente durante 10 segundos y luego la máquina se apaga automáticamente.	→ Error de alarma, la máquina necesita reparación. Enviar dispositivo a reparación o llamar al Club <i>Nespresso</i> .
Todos los 6 botones parpadean rápido 3 veces y luego la máquina se remonta en el modo preparado.	→ El tanque de agua está vacío.
Alerta de descalcificación y limpieza parpadean.	→ La máquina está en modo de menú, presionar los botones Lungo y de espuma de leche durante 3 segundos para salir del modo de menú o esperar 30 segundos para salir automáticamente.
La alerta de descalcificación brilla de color anaranjado y los botones de bebidas disponibles (descalcificación nivel de alerta 1).	→ La máquina provoca alerta de descalcificación según el uso de consumo de bebidas. Descalcificar la máquina.
La alerta de descalcificación brilla de color anaranjado y los botones de bebidas disponibles (descalcificación nivel de alerta 2).	→ El proceso de descalcificación no se ha realizado correctamente. Descalcificar la máquina.
La alerta de descalcificación parpadea en color anaranjado y el botón de espuma de leche caliente tiene una luz fija.	→ La máquina está en modo de descalcificación. Pulsar el botón de leche caliente para iniciar el proceso de descalcificación.
La alerta de descalcificación brilla de color anaranjado, los botones de bebidas no están disponibles (descalcificación nivel de alerta 3).	→ La máquina se encuentra bloqueada debido a nivel de escala demasiado alto. Descalcificar la máquina.
Alerta de limpieza brilla de color anaranjado.	→ Enjuagar el sistema de leche.
Todos los botones de café y todos los botones de la receta de la leche parpadean alternativamente.	→ Si hay sobrecalentamiento de la máquina, esperar hasta que la máquina se enfríe. → El dispositivo se bloqueará durante unos 10 minutos después de vaciarlo.
La palanca no se puede cerrar completamente.	→ Vaciar el contenedor de cápsulas. Asegurarse de que ninguna cápsula se bloquee dentro del contenedor de cápsulas.
La calidad de la espuma de la leche no es estándar.	→ Usar leche descremada o semi-descremada a temperatura de refrigeración (aproximadamente 4° C/39.2° F). → Enjuagar después de cada preparación de leche (ver P:Lavar a mano S.C.R.). → Descalcificar la máquina (ver. p.47). → No usar leche congelada.
No se puede entrar en el modo Menú.	→ Asegurarse de retirar la jarra de leche. → Asegurarse de pulsar el botón Lungo y espuma de leche durante 3 segundos. → Retirar el tubo de descalcificación.

SOLUÇÃO DE PROBLEMAS

Nenhum indicador luminoso.	→ Verifique a tomada, o conector, a voltagem e o fusível. Caso tenha problemas, ligue para o <i>Nespresso Club</i> .
Sem café, sem água.	→ O reservatório de água está vazio. → Descalcifique, se necessário; consulte a seção de Descalcificação.
O café sai muito lentamente.	→ A velocidade do fluxo depende da variedade do café. → Descalcifique, se necessário; consulte a seção de Descalcificação.
Não há café, sai apenas água (apesar de a cápsula ter sido inserida).	→ Caso tenha problemas, envie o aparelho para reparos ou ligue para o <i>Nespresso Club</i> .
O café não está suficientemente quente.	→ Pré-aqueça a xícara. → Descalcifique, se necessário; consulte a seção de Descalcificação.
A área da cápsula está vazando (água no recipiente coletor de cápsulas usadas).	→ Posicione a cápsula corretamente. Se ocorrerem vazamentos, ligue para o <i>Nespresso Club</i> .
Os botões piscam irregularmente.	→ Envie o aparelho para reparo ou ligue para o <i>Nespresso Club</i> .
Todos os botões piscam simultaneamente por 10 segundos e, em seguida, a máquina se desliga automaticamente.	→ Alarme de erro, a máquina precisa de reparo. Envie o aparelho para reparo ou ligue para o <i>Nespresso Club</i> .
Todos os 6 botões piscam rapidamente 3 vezes e, então, a máquina volta para o modo pronto.	→ O reservatório de água está vazio.
Os alertas de descalcificação e limpeza piscam.	→ A máquina está no modo de menu. Pressione os botões Lungo e de espuma de leite por 3 segundos para sair do modo de menu ou aguarde 30 segundos para sair automaticamente.
O alerta de descalcificação acende em laranja, e os botões de bebidas tornam-se disponíveis (alerta de descalcificação nível 1).	→ A máquina aciona um alerta de descalcificação de acordo com o consumo de bebidas. Descalcifique a máquina.
O alerta de descalcificação pisca em laranja, e os botões de bebidas tornam-se disponíveis (alerta de descalcificação nível 2).	→ O processo de descalcificação não foi executado corretamente. Descalcifique a máquina.
O alerta de descalcificação pisca em laranja, e o botão de espuma de leite quente se acende.	→ A máquina está no modo de descalcificação. Pressione o botão de leite quente para iniciar o processo de descalcificação.
O alerta de descalcificação acende em laranja, e os botões de bebidas tornam-se indisponíveis (alerta de descalcificação nível 3).	→ A máquina foi bloqueada devido a um nível muito alto de calcificação. Descalcifique a máquina.
O alerta de limpeza pisca em laranja.	→ Enxágue o sistema de preparo de leite.
Todos os botões de café e de receita à base de leite piscam alternadamente.	→ Superaquecimento da máquina, aguarde até que a máquina esfrie. → O aparelho será bloqueado por aproximadamente 10 minutos após o esvaziamento.
Não é possível abaixar completamente a alavanca.	→ Esvazie o recipiente coletor de cápsulas usadas. Verifique se alguma cápsula está presa dentro do recipiente coletor de cápsulas usadas.
A qualidade da espuma de leite não está à altura do padrão esperado.	→ Use leite desnatado ou semidesnatado à temperatura da geladeira (cerca de 4 °C). → Enxágue após cada preparo de receita à base de leite (consulte a seção Lavagem manual do Sistema Rápido para Cappuccino). → Descalcifique a máquina (consulte a página 47). → Não use leite congelado.
Não consigo entrar no modo de menu.	→ Certifique-se de remover o reservatório para leite. → Certifique-se de pressionar os botões Lungo e de espuma de leite por 3 segundos. → Remova o tubo de descalcificação.

ESPECIFICACIONES/ ESPECIFICAÇÕES

ES

BR

LATTISSIMA TOUCH



**CL/AR: 220-240 V,
50-60 Hz, 1400 W**
MX: 127 V~, 60 Hz, 1350 W
BR: 127 V, 60 Hz, 1350 W
BR: 220 V, 60 Hz, 1300 W
CO: 120 V, 60 Hz, 1350 W

P_{max} Max/Max. 19 bar

 **aprox. 4.5 kg (2.20 lbs)**

 **0.9 l/Litre (30.43 oz)**

 **0.35 l/Litre (11.83 oz)**

 **6.8 in
17.3 cm**  **10.16 in
25.8 cm**
 **12.6 in
32 cm**

ES

ELIMINACIÓN Y PREOCUPACIONES ECOLÓGICAS/DESCARTE E PREOCUPAÇÕES ECOLÓGICAS

BR



Eliminación y Protección Ambiental

El dispositivo contiene materiales que pueden ser recuperados o reciclados. La separación de los materiales de desecho restantes en diferentes tipos facilita el reciclado de materia prima valiosa. Se puede obtener información sobre la eliminación con las autoridades locales.



Descarte e proteção ambiental

Seu aparelho contém materiais valiosos que podem ser recuperados ou reciclados. A separação de materiais residuais em diferentes tipos facilita a reciclagem de matérias-primas valiosas. Você pode obter mais informações sobre descarte com as autoridades locais responsáveis.

CONTACTAR AL CLUB NESPRESSO/ENTRE EM CONTATO COM O NESPRESSO CLUB

Para cualquier información adicional, en caso de problemas o simplemente para buscar asesoría, llamar al Club *Nespresso*.

Los detalles de contacto del Club *Nespresso* se encuentran en el Folder «Bienvenido *Nespresso*», en la caja de la máquina o en nespresso.com

Para obter informações adicionais, em caso de problemas ou simplesmente para obter aconselhamento, ligue para o *Nespresso* Club.

Os detalhes de contato do *Nespresso* Club estão disponíveis na pasta «Bem-vindo à *Nespresso*», incluída na caixa da máquina, ou no nespresso.com

GARANTÍA/GARANTIA

De'Longhi garantiza este producto contra defectos en materiales y mano de obra durante un período de dos años a partir de la fecha de compra. Durante este período, De'Longhi reparará o reemplazará, a su discreción, cualquier producto defectuoso sin cargo alguno para el propietario. Los productos de reemplazo o piezas reparadas serán garantizadas sólo para el periodo restante de la garantía original o seis meses, lo que sea mayor. Esta garantía limitada no se aplica a ningún defecto resultante de accidentes, mal uso, mantenimiento inadecuado o el desgaste normal. Salvo en la medida permitida por la ley aplicable, los términos de esta garantía limitada no excluyen, restringen o modifican, y son adicionales a los derechos estatutarios obligatorios aplicables a la venta del producto a usted. Si usted cree que su producto es defectuoso, póngase en contacto con De'Longhi para obtener instrucciones sobre dónde enviar o traer a reparación. Esta garantía también cubre el uso de cápsulas que no sean las de *Nespresso*, excepto si el defecto o disfunción resultan derivados del uso de las cápsulas mencionadas. En el caso de una disputa, De'Longhi demostrará que el defecto o disfunción resultan derivados del uso de las cápsulas mencionadas.

A De'Longhi garante este produto contra defeitos de materiais e fabricação por um período de um ano a partir da data da compra. Durante esse período, a De'Longhi fará o reparo ou a substituição, de acordo com seus critérios, de qualquer produto com defeito sem nenhum custo para o proprietário. Os produtos de reposição ou as peças consertadas terão garantia apenas durante o período restante da garantia original ou por seis meses, o que for maior. Esta garantia limitada não se aplica a nenhum defeito resultante de acidentes, uso incorreto, manutenção indevida ou do desgaste causado pelo uso normal. Com exceção do que for permitido pelas leis aplicáveis, os termos desta garantia limitada não excluem, restringem nem alteram os direitos estatutários obrigatórios aplicáveis à venda do produto a você, mas são um adendo a eles. Caso acredite que seu produto esteja com defeito, entre em contato com a De'Longhi para saber onde ele pode ser reparado. Esta garantia também dá cobertura ao uso de cápsulas que não sejam originais da *Nespresso*, exceto se o defeito ou mau funcionamento for resultante do uso de tais cápsulas. No caso de disputa, a De'Longhi será responsável por comprovar que esse defeito ou mau funcionamento resulta do uso de tais cápsulas.



5 7 1 3 2 3 6 2 7 1 _ 0 0 _ 1 0 1 7
Z1A_2017_10_17

