

NESPRESSO®

* Ma machine



DeLonghi

My
Machine*

Lattissima Pro



EN - FR	4-21
DE-IT	22-39
ES-PT	40-57
CZ-HU	58-75
NL-GR	76-93
PL-RU	94-111
SK	112-128



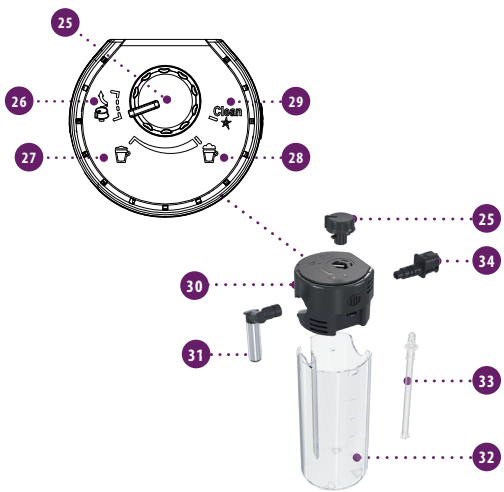
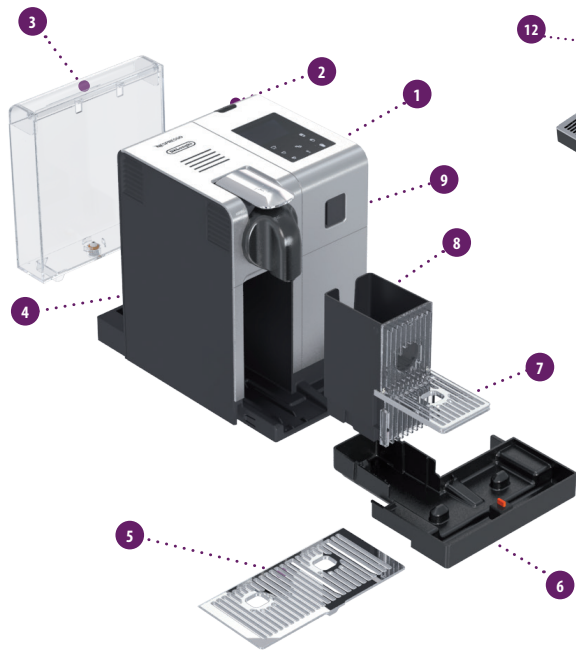

Overview of machine/ Vue d'ensemble de la machine

- ➊ Machine in coffee only configuration/
Machine en configuration Café uniquement
- ➋ Machine with Rapid Cappuccino System (for Cappuccino)/
Machine avec le Rapid Cappuccino System (pour le Cappuccino)
- ➌ Machine with hot water spout/
Machine avec la buse Eau Chaude
- ➍ Lever/Levier
- ➎ ON/OFF button/Bouton ON/OFF
- ➏ Water tank/Réservoir d'eau
- ➐ Coffee outlet/Sortie Café
- ➑ Drip grid/Grille d'égouttage
- ➒ Drip tray/Bac d'égouttage
- ➓ Pivoting cup support (not removable)/
Support-tasse basculant (non amovible)
- ➔ Used capsule container/Bac à capsules usagées
- ➕ Steam connector door/Porte d'accès au connecteur vapeur
- ➖ Telescopic hot water spout/Buse eau chaude télescopique
- ➗ Hot water spout storage area/
Espace de rangement de la buse eau chaude
- ➘ Steam connector/Connecteur vapeur

Display (preparations)/ Ecran (préparations)

- ➊ Lungo/Lungo
- ➋ Espresso/Espresso
- ➌ Ristretto/Ristretto
- ➍ Hot water/Eau chaude
- ➎ Warm milk/Lait chaud
- ➏ Cappuccino/Cappuccino
- ➐ Latte Macchiato/Latte Macchiato

Display (navigation)/ Ecran (navigation)

- ➊ Menu/Menu
- ➋ Scroll up when Menu is activated/
Défilement vers le haut lorsque le Menu est activé
- ➌ Option selection when Menu is activated/
Sélection des options lorsque le Menu est activé
- ➍ Scroll down when Menu is activated/
Défilement vers le bas lorsque le Menu est activé
- ➎ Text display/Ecran d'affichage



Rapid Cappuccino System (R.C.S.)/ Rapid Cappuccino System (R.C.S.)

- ➊ Milk Froth regulator knob/Bouton de réglage de mousse de lait
- ➋ Insert position for Milk froth regulator knob/
Position d'insertion du bouton rotatif de réglage de mousse
- ➌ Min. froth/Mousse min.
- ➍ Max. froth/Mousse max.
- ➎ «CLEAN»: automatic rinsing function /
«CLEAN»: fonction de rinçage automatique
- ➏ Milk container Lid/Couvercle du réservoir à lait
- ➐ Milk spout/Buse à lait
- ➑ Milk container/Réservoir à lait
- ➒ Milk aspiration tube/Tuyau d'aspiration de lait
- ➓ R.C.S. connector/Connecteur du R.C.S.

Nespresso, an exclusive system creating the perfect Espresso, time after time. All machines are equipped with a unique extraction system that guarantees up to 19 Bar pressure. Each parameter has been calculated with great precision to ensure that all the aromas can be extracted, to give the coffee body and create an exceptionally thick and smooth crema.

Nespresso un système exclusif pour reproduire à l'infini un Espresso parfait. Toutes les machines Nespresso sont équipées d'un système d'extraction unique à très haute pression (jusqu'à 19 bars). Chaque paramètre est calculé avec précision pour révéler la totalité des arômes de café, lui donner du corps et lui offrir une crema* d'une densité et d'une onctuosité incomparables. *mousse de café

CONTENT/CONTENT

-  **CAUTION:** when you see this sign, please refer to the safety precautions to avoid possible harm and damage.
-  **INFORMATION:** when you see this sign, please take note of the advice for the correct and safe usage of your coffee machine.
-  **AVERTISSEMENT:** lorsque ce symbole apparaît, veuillez consulter les consignes de sécurité pour éviter d'éventuels dangers et dommages.
-  **INFORMATION:** lorsque ce symbole apparaît, veuillez prendre connaissance du conseil pour une utilisation sûre et conforme de votre appareil.

OVERVIEW/VUE D'ENSEMBLE	4	VOLUME FACTORY SETTINGS/RÉGLAGES D'USINE	15
PACKAGING CONTENT/CONTENU DE L'EMBALLAGE	6	DESCALING/DÉTARTRAGE	16
MENU NAVIGATION/MENU/NAVIGATION	6	WATER HARDNESS SETTING/RÉGLAGE DE LA DURETÉ D'EAU	17
MENU LIST/LISTE DU MENU	7	TROUBLESHOOTING/DÉPANNAGE	18
FIRST USE OR AFTER A LONG PERIOD OF NON-USE/		SPECIFICATIONS/SPECIFICATIONS	19
PREMIÈRE UTILISATION OU APRÈS UNE LONGUE PÉRIODE DE NON-UTILISATION	8	DISPOSAL AND ECOLOGICAL CONCERNS/	
COFFEE PREPARATION/PRÉPARATION CAFÉ	10	RECYCLAGE ET PROTECTION DE L'ENVIRONNEMENT	20
ASSEMBLING/DISASSEMBLING OF RAPID CAPPUCCINO SYSTEM (R.C.S.)/		CONTACT THE NESPRESSO CLUB/CONTACTEZ LE CLUB NESPRESSO	20
MONTAGE/DÉMONTAGE DU RAPID CAPPUCCINO SYSTEM (R.C.S.)	10	WARRANTY/GARANTIE	20
PREPARING CAPPUCCINO AND LATTE MACCHIATO/			
PRÉPARATION D'UN CAPPUCCINO ET D'UN LATTE MACCHIATO	11		
DAILY CARE/ENTRETIEN QUOTIDIEN	14		
HAND WASHING OF RAPID CAPPUCCINO SYSTEM (R.C.S.)/			
LAVAGE À LA MAIN DU RAPID CAPPUCCINO SYSTEM (R.C.S.)	14		

EN

PACKAGING CONTENT/CONTENU DE L'EMBALLAGE

FR



Coffee machine
Machine à café



User manual
Mode d'emploi



Safety Instructions
Consignes de sécurité



Nespresso capsule tasting gift
Coffret de dégustation
de capsules Nespresso



"Welcome to Nespresso folder"
Pochette de bienvenue Nespresso

MENU NAVIGATION/MENU/NAVIGATION



Enter the Menu list/Entrer dans la liste du menu

Press shortly symbol/Appuyez brièvement sur le symbole .

Exit from the Menu list /

Sortir de la liste du menu

Scroll to [EXIT] option and select.

Or quickly press symbol.

Faites défiler jusqu'à l'option [QUITTER] et valider la sélection. Ou appuyez sur le symbole .

Browse options/Défilement des options

Press symbol/Appuyez sur les symboles .

Exit from option and return to Menu list/

Sortir d'une option et retourner à la liste du menu

Scroll to [EXIT] option and select.

Or quickly press symbol.

Faites défiler jusqu'à l'option [QUITTER] et valider la sélection. Ou appuyez sur le symbole .

Select option/Sélectionner une option

Press symbol/Appuyez sur le symbole .



- 1** Select this option to set your preferred language. Follow machine screen instructions.
Sélectionnez cette option pour choisir la langue. Suivez les instructions de l'écran de la machine.
- 2** Select this option once the descaling alert appears on the display. **Refer to page 16.** You will be guided throughout the descaling process.
Sélectionnez cette option lorsque l'alerte détartrage apparaît sur l'écran. **Voir page 16.** Vous serez guidé tout au long du processus de détartrage.
- 3** Select this option to set the water hardness level at your location. Use the water hardness sticker provided to determine it. This will optimize the descaling frequency. **Refer to page 17.**
Sélectionnez cette option afin de régler la dureté d'eau correspondant à votre région. Utilisez la bande de test fournie pour déterminer la dureté de l'eau. Cela permettra d'optimiser la fréquence des détartrages. **Voir page 17.**
- 4** Select this option to set the time after which the machine switches off automatically. **(Possible options are 9 minutes, 30 minutes, 2 hours, 8 hours).** Follow machine screen instructions.
Sélectionnez cette option pour régler la durée d'extinction automatique de la machine. **(Les options possibles sont 9 minutes, 30 minutes, 2 heures, 8 heures).** Suivez les instructions de l'écran de la machine.
- 5** Select this option to reset all parameters of the machine to factory settings.
Sélectionnez cette option afin de revenir aux réglages d'usine de la machine.
- 6** Emptying the system before a period of non-use, for frost protection or before a repair. Follow machine screen instructions. You will not be able to use the machine for 10 minutes after this process. **ATTENTION:** Storing the machine in a cold environment, might cause damages by frost to the water circuit and create leakages. Vidange de la machine avant un temps sans utilisation, pour la protection contre le gel ou avant une réparation. Suivez les instructions de l'écran de la machine. L'utilisation de la machine ne sera pas possible pendant 10 minutes après cette manipulation. **REMARQUE:** la machine reste bloquée pendant 10 minutes environ après la vidange.
- 7** Select this option to program the volume of your beverages (coffee cups, hot water and milk based preparations). Follow machine screen instructions. In addition, you can reset all the beverages volumes to factory settings as well.
Sélectionnez cette option pour programmer la longueur de vos boissons (tasses de café, eau chaude et recettes à base de lait). Suivez les instructions de l'écran de la machine. De plus, vous pouvez aussi revenir aux réglages d'usine des longueurs de tasses.
- 8** Select this option to get access of all machines settings at a glance.
Sélectionnez cette option pour accéder rapidement à tous les réglages de la machine.
- 9** Select this option to check the overall status of your machine. The consumption statistics are available either from the first use (absolute) or since the last descaling (relative). The serial number of machine is provided as well.
Sélectionnez cette option afin de vérifier l'état général de votre machine. Les statistiques de consommations sont disponibles soit à partir de la première mise en service (totales), soit à partir du dernier détartrage (relatives). Le numéro de série de la machine est aussi accessible.
- 10** Select this option to get the best advice on how to get optimal milk froth quality day after day. The internet link is provided to know more about this feature.
Sélectionnez cette option pour obtenir les meilleurs conseils pour réussir une qualité de mousse de lait optimale jour après jour. Le lien internet est fourni afin d'en connaître plus sur cette fonctionnalité.
- 11** Exit from the menu list and return to machine ready mode.
Sortir de la liste du menu et revenir au mode «PRÊT» de votre machine.

EN

FIRST USE OR AFTER A LONG PERIOD OF NON-USE/

FR

PREMIÈRE UTILISATION OU APRÈS UNE LONGUE PÉRIODE DE NON-UTILISATION

⚠ CAUTION: first read the safety precautions to avoid risks of fatal electrical shock and fire.

Please ensure ground continuity when plugging the machine in the power outlet.

⚠ AVERTISSEMENT: commencez par lire les consignes de sécurité pour éviter les risques de décharges électriques mortelles et d'incendie.

Vérifiez la continuité de la liaison à la terre quand vous branchez la machine sur la prise.

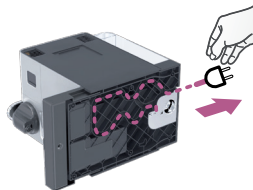

1. Remove the water tank, drip tray, and capsule container. Adjust the cable length and store the excess in the cable guide under the machine.

1. Retirez le réservoir d'eau, la grille d'égouttage, et le bac à capsules. Ajustez la longueur de câble et rangez le superflu dans le guide-câble sous la machine.

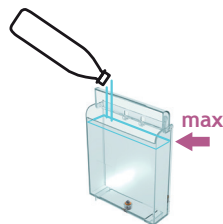

4. Rinse the water tank before filling with fresh potable water up to maximum level.

4. Rincez le réservoir d'eau avant de remplir jusqu'au niveau maximum avec de l'eau potable fraîche.

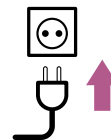

2. Put the machine in upright position, plug machine into mains.

2. Placez la machine en position verticale, branchez-la à la prise électrique.

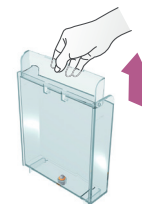

3. The water tank can be carried by its cover.

3. Le réservoir d'eau peut être porté par son couvercle.

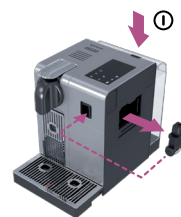

5. Insert the hot water spout. Switch machine ON.

5. Insérez la buse eau chaude. Allumez la machine.



6. SET LANGUAGE: set your preferred language. Press  to continue.

6. SET LANGUAGE: choisissez votre langue préférée. Appuyez sur  pour continuer.

FIRST USE OR AFTER A LONG PERIOD OF NON-USE/ PREMIÈRE UTILISATION OU APRÈS UNE LONGUE PÉRIODE DE NON-UTILISATION

EN

FR



7. LANGUAGE: select your language by scrolling the options using ▲ ▼ arrow. Press ⌘ to confirm.

7. LANGUAGE: choisissez votre langue, faites défiler les options avec les ▲ ▼. Appuyez sur ⌘ pour confirmer.



8. Once ⌘ symbol is pressed, machine heats up.

8. Lorsque le symbole ⌘ est appuyé, la machine chauffe.

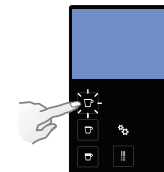

9. Rinsing: place a container under coffee outlet and press the lungo button. Repeat three times.

9. Rinçage: placez un récipient sous la sortie café et appuyez sur la touche Lungo. Répétez trois fois cette opération.



10. Rinsing: repeat three times through the hot water spout. Once finished, remove it and store it back in the storage area located on the machine right side. Close the steam connector door.

10. Rinçage: répétez trois fois via la buse eau chaude. Une fois terminé, retirez-le et rangez le dans l'espace de rangement situé sur le côté droit de la machine. Fermez la porte d'accès au connecteur vapeur.

i INFORMATION: machines are fully tested after being produced. Some traces of coffee powder could be found in rinsing water.

i INFORMATION: toutes nos machines sont entièrement testées après avoir été fabriquées. Des traces de poudre de café peuvent être visibles dans l'eau de rinçage.



11. Disassemble the Rapid Cappuccino System (R.C.S.) and clean all 6 components in the upper level of your dishwasher. In case a dishwasher is not available, refer to section "Hand Washing of Rapid Cappuccino System (R.C.S.)". After reassemble and re-attach the R.C.S. to the machine, use the "Clean" button before preparing milk beverage.

11. Démonter les 6 pièces du Système Rapide Cappuccino (R.C.S.) et placer tous les éléments dans le tiroir supérieur du lave-vaisselle. Si vous ne disposez pas d'un lave-vaisselle, se référer à la section lavage à la main du Système Rapide Cappuccino (R.C.S.). Après avoir remonté le R.C.S. et l'avoir reconnecté à la machine, utilisez le bouton "Clean" avant toute préparation à base de lait.

i INFORMATION: refer to "Assembling/Disassembling of Rapid Cappuccino System" section (refer to page 10).

i INFORMATION: voir section «Montage/Démontage du Système Rapide Cappuccino», à la page 10.

EN

COFFEE PREPARATION/PRÉPARATION CAFÉ

FR



1. Lift the lever completely and insert the capsule.
1. Levez le levier complètement et insérez la capsule.



2. Close the lever and place a cup under the coffee outlet.
2. Fermez le levier et placez une tasse sous la sortie café.

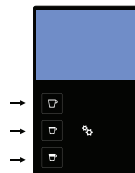

- NOTE:** during heat up, you can press any coffee buttons. The coffee will then flow automatically when the machine is ready.
- NOTE:** durant le chauffage de la machine, vous pouvez appuyer sur n'importe quelle touche café. Le café s'écoulera automatiquement dès que la machine sera prête.
3. Press the Ristretto (25 ml/0.75 oz), the Espresso (40 ml/1.35 oz) or the Lungo (110 ml/3.7 oz) button. Preparation will stop automatically. To stop the coffee flow or top up your coffee, press again.
 3. Appuyez la touche Ristretto (25 ml), Espresso (40 ml) ou Lungo (110 ml). La préparation s'arrêtera automatiquement. Pour arrêter l'écoulement de votre café ou pour rallonger votre café, appuyez à nouveau.





4. Take the cup. Lift and close the lever to eject the capsule into the used capsule container.
4. Prenez la tasse. Levez et fermez le levier pour éjecter la capsule dans le bac à capsules usagées.

ASSEMBLING/DISASSEMBLING OF RAPID CAPPUCCINO SYSTEM (R.C.S.)/ MONTAGE/DÉMONTAGE DU RAPID CAPPUCCINO SYSTEM (R.C.S.)







1. Remove the milk container lid and unplug milk aspiration tube.
1. Retirez le couvercle du réservoir à lait et retirez le tuyau d'aspiration de lait.



2. Remove the milk froth regulator knob by turning it until  and pulling it up.
2. Retirez le bouton de réglage de mousse en le tournant jusqu'à  et tirez-le.



3. Remove Rapid Cappuccino System connector by unlocking it from  to  and pulling it off.
3. Retirez le connecteur du Rapid Cappuccino System en le déverrouillant de  à  et en le tirant ensuite.



4. Remove the milk spout by pulling it off.
4. Retirez la buse à lait en la tirant.

PREPARING CAPPUCCINO AND LATTE MACCHIATO/ PRÉPARATION D'UN CAPPUCCINO ET D'UN LATTE MACCHIATO

i **INFORMATION:** for a perfect milk froth, use skimmed or semi-skimmed milk at refrigerator temperature (about 4° C).

i **INFORMATION:** pour une mousse parfaite, utilisez du lait écrémé ou demi-écrémé à température du réfrigérateur (environ 4° C).

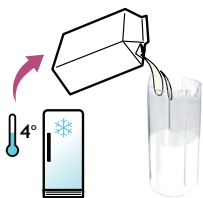

1. Fill the milk container with desired quantity of milk.

1. Remplissez le réservoir à lait avec la quantité de lait souhaitée.

i **INFORMATION:** when the milk container is empty, before refilling, thoroughly rinse it and the milk aspiration tube with potable water.

i **INFORMATION:** lorsque le réservoir de lait est vide, avant de le remplir, rincez le abondamment avec de l'eau potable ainsi que le tuyau d'aspiration de lait.



2. Close the milk container. Open the steam connector door by sliding it to the right. Connect the Rapid Cappuccino System to the machine.

2. Fermez le réservoir à lait. Ouvrir la porte d'accès au connecteur vapeur en la faisant glisser sur la droite. Connectez le Rapid Cappuccino System à la machine.

⚠ CAUTION: do not use the milk container for any other liquid other than milk or potable water. Do not use raw unpasteurised milk and be sure not to use milk after its expiration date as indicated on the packaging.

⚠ AVERTISSEMENT: ne pas utiliser le réservoir à lait pour un autre liquide que du lait ou de l'eau potable. Ne pas utiliser de lait cru et assurez-vous de ne pas utiliser de lait après la date de péremption indiquée sur l'emballage.

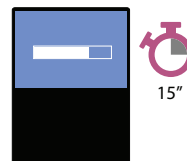

3. Machine heats up for approximately 15 sec.

3. La machine chauffe pendant approximativement 15 sec.



4. Lift the lever completely and insert the capsule.

4. Levez le levier complètement et insérez la capsule.

EN

FR

EN PREPARING CAPPUCCINO AND LATTE MACCHIATO/
FR PRÉPARATION D'UN CAPPUCCINO ET D'UN LATTE MACCHIATO



5. Close the lever, place a Cappuccino cup or a Latte Macchiato glass under the coffee outlet and adjust milk spout position.
5. Fermez le levier, placez une tasse Cappuccino ou un verre à Latte Macchiato sous la sortie café et ajustez la position de la buse à lait.



6. Adjust the milk froth regulator knob according to the volume of froth you want.
6. Ajustez le bouton de réglage de la mousse de lait au volume de mousse souhaité.



7. Press the Cappuccino or Macchiato button. The preparation starts after a few seconds (first milk and then coffee) and will stop automatically.
7. Appuyez la touche Cappuccino ou Macchiato. La préparation commence après quelques secondes (le lait en premier puis le café) et s'arrêtera automatiquement.



8. At the end of the preparation, lift and close the lever to eject the capsule into the used capsule container.
8. Lorsque la préparation est terminée, levez et fermez le levier pour éjecter la capsule dans le bac à capsules usagées.



- ⓘ INFORMATION:** rinse the milk system after each use.
ⓘ INFORMATION: rincez le système à lait après chaque utilisation.

9. Place a container under milk spout.
9. Placez un récipient sous la buse à lait.



10. Rotate the milk regulator knob in "CLEAN" position. Milk system rinsing process starts and hot water combined with steam flows through the milk spout.
10. Tournez le bouton de réglage de mousse à lait sur la position «CLEAN». Le processus de rinçage du système à lait démarre, de l'eau chaude et de la vapeur s'écoulent par la buse à lait.

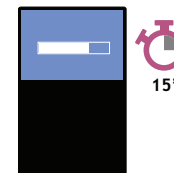

11. Rinsing process lasts approximately 15 sec. and stops automatically.
11. Le processus de rinçage dure environ 15 sec. et s'arrête automatiquement.

PREPARING CAPPUCCINO AND LATTE MACCHIATO/ PRÉPARATION D'UN CAPPUCCINO ET D'UN LATTE MACCHIATO

EN

FR



12. Once rinsing has finished, turn the milk froth regulator knob back in milk position.

12. Une fois le rinçage terminé, tournez le bouton de réglage de mousse sur une position lait.



13. Disconnect the R.C.S. from machine and place it immediately in the refrigerator. Close the machine steam connector door.

13. Déconnectez le R.C.S. de la machine et placez-le de suite dans le réfrigérateur. Fermez la porte d'accès au connecteur vapeur.



14. After each use, disassemble the Rapid Cappuccino System and clean all components in the upper side of your dishwasher. In case a dishwasher is not available, refer to section Hand washing of Rapid Cappuccino System (R.C.S.).

14. Après chaque utilisation, démontez le Rapid Cappuccino System, et lavez tous les composants dans le panier supérieur de votre lave-vaisselle. Si vous ne disposez pas d'un lave-vaisselle, référez-vous à la section «Lavage à la main du Rapid Cappuccino System (R.C.S.)».

i **INFORMATION:** refer to section "Assembling/Disassembling of Rapid Cappuccino system (R.C.S.)".

i **INFORMATION:** référez-vous à la section «Montage/Démontage du Rapid Cappuccino System (R.C.S.)».

⚠ CAUTION: this milk should not be kept for more than 2 days in the refrigerator. In the case the milk container is kept outside refrigerator for longer than 2 hours, disassemble the R.C.S. and clean all components (refer to dishwashing or hand washing recommendations).

⚠ AVERTISSEMENT: le lait ne doit pas être conservé plus de 2 jours dans le réfrigérateur. Si le réservoir à lait est conservé en dehors du réfrigérateur pendant plus de 2 heures, démontez le R.C.S. et nettoyez tous les composants (voir les recommandations de lavage au lave-vaisselle et lavage à la main).



i INFORMATION: do not use any strong cleaning agent or solvent cleaner. Use a clean damp cloth and mild cleaning agent to clean the surface of the machine. Do not put any machine components in dishwasher, except the Rapid Cappuccino System components.

i INFORMATION: n'utilisez pas des produits de nettoyage agressifs ou à base de solvants. Utilisez un chiffon humide et un agent nettoyant doux pour nettoyer la surface de la machine. Ne lavez aucun composant de la machine au lave-vaisselle, excepté les composants du Rapid Cappuccino System.

1. Remove drip tray, capsule container. Empty and rinse. Remove water tank. Empty, rinse it before filling with fresh potable water.

1. Retirez la grille d'égouttage et le bac à capsules. Videz-le et rincez-le. Retirez le réservoir d'eau. Videz-le, rincez-le avant de le remplir avec de l'eau potable fraîche.

2. Lift and close the lever to eject the capsule into the used capsule container. Place a container under coffee outlet and press the Lungo button to rinse. Clean the coffee outlet with a clean damp cloth.

2. Levez et fermez le levier pour éjecter la capsule dans le bac à capsules usagées. Placez un récipient sous la sortie café, appuyez sur la touche Lungo pour rincer. Nettoyez la sortie café à l'aide d'un chiffon propre et humide.

3. Rinse away carefully any dirt residue on the hot water spout under potable water. Clean it with a clean damp cloth.

3. Rincez soigneusement sous l'eau potable tout résidu de saleté de la buse eau chaude. Nettoyez-le avec un chiffon propre et humide.

HAND WASHING OF RAPID CAPPUCCINO SYSTEM (R.C.S.)/ LAVAGE À LA MAIN DU RAPID CAPPUCCINO SYSTEM (R.C.S.)

i INFORMATION: when a dishwasher is not available, the R.C.S. components can be washed manually. In that case, the procedure must be performed daily for a maximum efficiency.

i INFORMATION: en l'absence de lave-vaisselle, les composants du R.C.S. peuvent être lavés à la main. Dans ce cas, le nettoyage doit être réalisé quotidiennement pour une meilleure efficacité.

1. Disassemble the Rapid Cappuccino System. Refer to "Assembling/Disassembling of Rapid Cappuccino section system (R.C.S.)", rinse all parts with warm/hot potable water.

1. Démontez le Rapid Cappuccino System. Référez-vous à la section «Montage/Démontage du Rapid Cappuccino System (R.C.S.)», rincez toutes les pièces avec de l'eau potable chaude.

2. Soak all components in warm/hot potable water together with mild/soft detergent for at least 30 minutes and rinse thoroughly with warm/hot potable water. Do not use strong odor mild/soft detergents.

2. Laissez tremper tous les composants dans de l'eau potable chaude mélangée à un détergent doux pendant minimum 30 minutes puis rincez abondamment avec de l'eau potable chaude. N'utilisez pas de détergent fortement odorant.

3. Clean the interior of the Milk tank with mild/soft detergent and rinse with warm/hot potable water. Do not use abrasive material that might damage the surface of the equipment.

3. Nettoyez l'intérieur du réservoir à lait avec du détergent doux puis rincez avec de l'eau potable chaude. N'utilisez pas d'abrasif qui pourrait endommager la surface de la pièce.

4. Dry all parts with a fresh and clean towel, cloth or paper and reassemble.

4. Séchez toutes les pièces avec une serviette propre, un chiffon ou du papier et remontez l'ensemble.

5. After reassemble and re-attach the RCS to the machine, use the "Clean" button before preparing milk beverage.

5. Après avoir remonté le R.C.S. et l'avoir reconnecté à la machine, utilisez le bouton «Clean» avant toute préparation à base de lait.

VOLUME FACTORY SETTINGS/RÉGLAGES D'USINE

EN

FR



Ristretto 25 ml
Ristretto 25 ml



Espresso 40 ml
Espresso 40 ml



Lungo 110 ml
Lungo 110 ml



Hot water 125 ml
Eau chaude 125 ml



Cappuccino Milk*: 50 ml/Coffee: 40 ml
Cappuccino Lait*: 50 ml/Café: 40 ml



Latte Macchiato Milk*: 150 ml/Coffee: 40 ml
Latte Macchiato Lait*: 150 ml/Café: 40 ml



Warm milk* 120 ml
Lait chaud* 120 ml

NOTE: *the milk froth volume depends on the kind of milk that is used, its temperature and the position of the milk regulator knob.

NOTE: *le volume de la mousse de lait dépend de la nature de lait utilisé, de sa température et de la position du bouton de réglage de mousse à lait.

NOTE: we recommend you to keep factory settings for Ristretto, Espresso and Lungo to ensure the best in cup results for each of our coffee varieties.

NOTE: nous vous recommandons de conserver les réglages d'usine pour le Ristretto, Espresso et Lungo afin d'assurer le meilleur résultat dans la tasse pour toutes nos variétés de cafés.

Water volume can be programmed from 50 to 400 ml.

Milk volume can be programmed from 30 to 200 ml.

Coffee volume can be programmed from 25 to 200 ml.

Le volume d'eau maximum peut être programmé de 50 à 400 ml.

La volume de lait peut être programmé de 30 à 200 ml.

Le volume de café peut être programmé de 25 à 200 ml.

CAUTION: if coffee volumes higher than 150 ml are programmed: let the machine cool down for 5 minutes before making the next coffee. Risk of overheating!

AVERTISSEMENT: si la quantité de café programmée excède 150 ml; laissez la machine refroidir pendant 5 minutes avant de préparer un autre café. Risque de surchauffe!

⚠ **CAUTION:** refer to safety precautions. ⚠ **AVERTISSEMENT:** référez-vous aux consignes de sécurité.



1. Lift and close the lever to eject any capsule in the used capsule container.

1. Levez et fermez le levier pour éjecter la capsule dans le bac à capsules usagées.

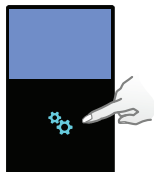

2. Enter the Menu, browse the options and select [DESCALING]. You will be guided throughout the whole process. Follow machine display instructions.

2. Entrez dans le menu, faites défiler les options et sélectionnez [DÉTARTRAGE]. Vous serez guidé tout au long du processus. Suivez les instructions de l'écran de la machine.



3. Descaling process: empty the drip tray and the used capsules container.

3. Procédure de détartrage: videz le bac d'égouttage et le bac à capsules usagées.

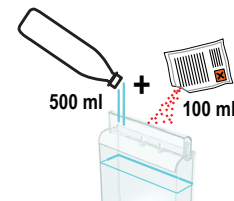

4. Descaling process: fill water tank with 100 ml of *Nespresso* descaling agent and 500ml of potable water.

4. Procédure de détartrage: remplissez le réservoir d'eau de 100 ml de la solution détartrante *Nespresso* et 500 ml d'eau potable.



5. Descaling process: insert the hot water spout.

5. Procédure de détartrage: insérez la buse eau chaude.

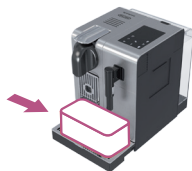

6. Descaling process: place one container of minimum 1 litre under both the coffee outlet and the hot water spout.

6. Procédure de détartrage: placez un récipient de minimum 1 litre sous les deux sorties café et eau chaude.

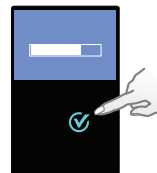

7. Press  to confirm. The descaling agent flows alternately through the coffee outlet, hot water nozzle and drip tray.

7. Appuyez sur  pour confirmer. La solution détartrante s'écoule alternativement par la sortie café, la buse eau chaude et le bac d'égouttage.



8. Rinsing process: empty the drip tray and the used capsules container. Rinse with potable water.

8. Procédure de rinçage: videz le bac d'égouttage et le bac à capsules usagées. Rincez avec de l'eau potable.

DESCALING/DÉTARTRAGE

EN

FR

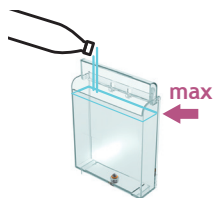

9. Rinsing process: rinse and fill water tank with fresh potable water up to MAX level.

9. Procédure de rinçage: rincez le réservoir d'eau et remplissez-le d'eau potable jusqu'au niveau MAX.

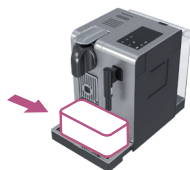

10. Rinsing process: place one container of minimum 1 litre under both the coffee outlet and the hot water spout.

10. Procédure de rinçage: placez un récipient de minimum 1 litre sous les deux sorties café et eau chaude.

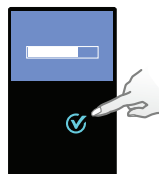

11. Press  **to confirm.** The rinsing cycle continues alternately through the coffee outlet, hot water nozzle and drip tray until the water tank runs empty.

11. Appuyez sur  **pour confirmer.** Le cycle de rinçage continue alternativement par la sortie café, la buse eau chaude et le bac d'égouttage jusqu'à ce que le réservoir soit vide.



12. Once the rinsing process is finished, the machine switches off. Rinse the hot water spout and clean it with a damp cloth. You have now finished descaling the machine.

12. Lorsque le processus de rinçage est terminé, la machine s'éteint. Rincez la buse eau chaude et nettoyez-la à l'aide d'un chiffon propre. Vous avez maintenant terminé le détartrage de votre machine.

WATER HARDNESS SETTING/RÉGLAGE DE LA DURETÉ D'EAU

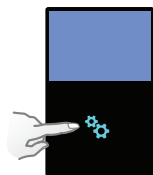

1. Enter the menu, browse the options and select [WATER HARDNESS]. You will be guided to set the value. Follow machine display instructions.

1. Entrez dans le menu, faites défiler les options et sélectionnez [DURETÉ EAU]. Vous serez guidé pour régler la valeur. Suivez les instructions de l'écran de la machine.

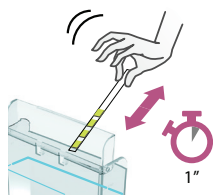

2. Place the water hardness sticker under water for 1 second.

2. Placez la bande test sous l'eau pendant 1 seconde.



3. The number of red squares indicates the water hardness level.

3. Le nombre de carrés rouges indique le niveau de dureté d'eau.

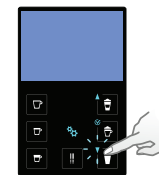

4. Set the value accordingly.

4. Réglez la valeur en fonction.

No light on display.	→ Check the mains, plug, voltage, and fuse. Press the ON button located behind the machine display. In case of problems, call the <i>Nespresso Club</i> .
Machine too hot message, indicated in display.	→ In certain conditions, machine heater reaches high temperature, (ie. after an emptying of the fluid system). Simply wait, machine will cool down automatically.
Coffee comes out very slowly.	→ Flow speed depends on the coffee variety. → Descale if necessary; see Descaling section.
Coffee is not hot enough.	→ Preheat cup. → Descale if necessary; see Descaling section.
Capsule area is leaking (water in capsule container).	→ Position capsule correctly. If leakages occur, call the <i>Nespresso Club</i> .
Irregular blinking.	→ Send appliance to repair or call the <i>Nespresso Club</i> .
No coffee, just water runs out (despite inserted capsule).	→ In case of problems, call the <i>Nespresso Club</i> .
Lever cannot be closed completely.	→ Empty capsule container. Make sure that no capsule is blocked inside the capsule container.
Quality of milk froth is not up to standard.	→ For a perfect milk froth, use skimmed or semi-skimmed milk at refrigerator temperature (about 4° C). → Rinse after each milk based preparation. Place a recipient under milk outlet, rotate the milk regulator knob until "CLEAN" position. → After each use, disassemble the R. C. S. and clean all components in the upper level of a dishwasher.
Machine needs repair message, indicated in display.	→ Contact the <i>Nespresso Club</i> or <i>Nespresso</i> authorized representative for examination, repair or adjustment.

DÉPANNAGE

Pas de lumière sur l'écran.	→ Vérifiez la prise, la fiche, la tension et fusible. Appuyez sur le bouton ON situé à l'arrière de l'écran de la machine. En cas de problèmes, appelez le Club <i>Nespresso</i> .
L'écran indique «Machine trop chaude».	→ Dans certains cas, le système de chauffe de la machine atteint des hautes températures (ex. après la vidange du circuit d'eau de la machine). Patientez simplement, la machine se refroidit automatiquement.
Le café s'écoule très lentement.	→ L'écoulement dépend de la variété de café. → Détartez si nécessaire: voir le paragraphe Détartrage.
Le café n'est pas assez chaud.	→ Préchauffez la tasse. → Détartez si nécessaire: voir le paragraphe Détartrage.
La cage à capsule fuit (de l'eau s'écoule directement dans le bac à capsules).	→ Positionnez correctement la capsule. Si les fuites continuent, appelez le Club <i>Nespresso</i> .
Clignotement irrégulier.	→ Envoyez votre appareil en réparation ou appelez le Club <i>Nespresso</i> .
Aucun café ne s'écoule, uniquement de l'eau (bien qu'une capsule ait été introduite).	→ En cas de problèmes, appelez le Club <i>Nespresso</i> .
Le levier ne peut pas être fermé complètement.	→ Videz le bac à capsules. Vérifiez qu'aucune capsule n'est coincée dans le bac à capsules.
La qualité de la mousse de lait n'est pas conforme aux standards.	→ Pour une parfaite mousse de lait, utilisez du lait écrémé ou demi-écrémé à température du réfrigérateur (environ 4° C). → Rincez après chaque préparation à base de lait. Placez un récipient sous la buse à lait, tournez le bouton de réglage de la mousse de lait sur la position «CLEAN». → Après chaque utilisation, démontez le Rapid Cappuccino System, et lavez tous les composants dans le panier supérieur de votre lave-vaisselle.
L'écran affiche que la machine nécessite une réparation.	→ Contactez le Club <i>Nespresso</i> ou un représentant agréé pour un diagnostic, une réparation ou un réglage.

SPECIFICATIONS SPÉCIFICATIONS

EN

FR

Lattissima Pro

 **EUR, AUS, NZ: 220-240 V, 50-60 Hz, 1400 W**

P_{max} Max /Max 19 bar

 **~ 6.5 kg**

 **1.3 L /litre**

 **0.5 L /litre**

 **13-16 capsules**

  **17.3 cm**  **25.8 cm**  **32 cm**

EN

DISPOSAL AND ECOLOGICAL CONCERNS/RECYCLAGE ET PROTECTION DE L'ENVIRONNEMENT

FR

Disposal and Environmental Protection

Your appliance contains valuable materials that can be recovered or recycled. Separation of the remaining waste materials into different types facilitates the recycling of valuable raw material. Leave the appliance at a collection point. You can obtain information on disposal from your local authorities.

Recyclage et protection de l'environnement

Votre appareil contient des matériaux précieux qui peuvent être récupérés ou recyclés. La séparation des déchets restants, en différentes catégories, facilite le recyclage des matières premières précieuses. Laissez votre appareil à un point de collecte. Vous pouvez obtenir des renseignements sur l'évacuation des déchets auprès de vos autorités locales.

CONTACT THE *NESPRESSO* CLUB/CONTACTEZ LE CLUB *NESPRESSO*

For any additional information, in case of problems or simply to seek advice, call the *Nespresso* Club.

Contact details of the *Nespresso* Club can be found in the "Welcome to *Nespresso*" folder in your machine box or at nespresso.com

Pour de plus amples informations, en cas de problème ou simplement pour demander des conseils, appelez le Club *Nespresso*.

Les coordonnées du Club *Nespresso* sont indiquées dans la pochette de «Bienvenue chez *Nespresso*» dans le carton de votre machine ou sur www.nespresso.com

WARRANTY/GARANTIE

De'Longhi warrants this product against defects in materials and workmanship for a period of two years from the date of purchase. During this period, De'Longhi will either repair or replace, at its discretion, any defective product at no charge to the owner. Replacement products or repaired parts will be guaranteed for only the unexpired portion of the original warranty or six months, whichever is greater. This limited warranty does not apply to any defect resulting from accident, misuse, improper maintenance, or normal wear and tear. Except to the extent allowed by applicable law, the terms of this limited warranty do not exclude, restrict or modify, and are in addition to, the mandatory statutory rights applicable to the sale of the product to you. If you believe your product is defective, contact *Nespresso* for instructions on where to send or bring it for repair.

De'Longhi garantit ce produit contre tous les défauts matériels et de fabrication pour une période de deux ans à compter de la date d'achat. Pendant cette période, De'Longhi réparera ou remplacera, à sa discrétion, tout produit défectueux sans frais supplémentaires pour son propriétaire. Les produits de remplacement ou les pièces réparées seront exclusivement garantis pour la part non expirée de la garantie initiale ou pendant six mois, la durée retenue étant la plus longue. Cette garantie limitée ne s'applique pas à un quelconque défaut résultant d'un accident, d'un usage inapproprié de la machine, d'un mauvais entretien ou d'une usure normale. Sauf si cela est prévu par la législation en vigueur, les conditions de cette garantie limitée n'excluent, ni ne restreignent, ni ne modifient les droits légaux obligatoires relatifs à votre achat, voire y sont complémentaires. Si vous estimez que votre produit est défectueux, contactez *Nespresso* pour obtenir des précisions sur l'adresse à laquelle il convient de l'envoyer ou de l'apporter pour réparation.

Übersicht der Maschine/ Indicazioni generali

- 4 Maschine im Kaffeemodus/
Macchina configurata in modalità solo caffè
- 6 Maschine mit Rapid Cappuccino System (für Cappuccino)/
Macchina con Rapid Cappuccino System (per Cappuccino)
- 6 Maschine mit Heißwasserfunktion/
Macchina con erogatore di acqua calda
- 1 Hebel/Leva
- 2 Ein/Aus Taste/Pulsante ON/OFF
- 3 Wassertank/Serbatoio dell'acqua
- 4 Kaffeeauslauf/Erogatore di caffè
- 5 Abtropfgitter/Griglia raccogli gocce
- 6 Abtropfschale/Vassoio raccogli gocce
- 7 Schwenkbare Tassenabstellfläche (nicht abnehmbar)/
Supporto girevole per tazza (non removibile)
- 8 Kapselbehälter/Contentitore capsule usate
- 9 Klappe des Dampfanschlusses/
Sportello per il connettore di vapore
- 10 Teleskop-Heißwasserdüse/
Erogatore telescopico di acqua calda
- 11 Aufbewahrungsfach der Heißwasserdüse/
Vano porta erogatore di acqua calda
- 12 Dampfanschluss/Connettore di vapore

Display (Zubereitungen)/ Display (preparazione)

- 13 Lungo/Lungo
- 14 Espresso/Espresso
- 15 Ristretto/Ristretto
- 16 Heißwasser/Acqua calda
- 17 Warme Milch/Latte caldo
- 18 Cappuccino/Cappuccino
- 19 Latte Macchiato/Latte Macchiato

Display (Navigation)/ Display (navigazione)

- 20 Menü/Menu
- 21 Blättern Sie nach oben bei aktiviertem Menü/
Scorrere verso l'alto quando viene attivato il Menu
- 22 Option Auswahl bei aktiviertem Menü/
Opzioni di selezione quando viene attivato il Menu
- 23 Blättern Sie nach unten bei aktiviertem Menü/
Scorrere verso il basso quando viene attivato il Menu
- 24 Text Display/Visualizzazione del testo





Rapid Cappuccino System (R.C.S.)/ Sistema Rapid Cappuccino (R.C.S.)

- 25 Schaumregulierer/
Manopola di regolazione della schiuma di latte
- 26 Steckplatz für Schaumregulierer/
Inserire la manopola di regolazione della schiuma di latte
- 27 Minimal Milchschaum/Schiuma Min.
- 28 Maximal Milchschaum/Schiuma Max.
- 29 Spültaste (Automatische Spülfunktion)/
«PULIRE»: funzione di risciacquo automatica
- 30 Deckel des Milchbehälters/Coperchio contenitore latte
- 31 Milchküse/Tube di erogazione latte
- 32 Milchbehälter/Contentitore latte
- 33 Milchsangrohr/Condotto del latte
- 34 Verbindung R.C.S./Connettore R.C.S.

Nespresso ist ein exklusives System, das zu jeder Zeit den perfekten Espresso zubereitet. Alle Nespresso Maschinen sind mit einem patentierten Extraktionssystem ausgestattet, das einen Druck von bis zu 19 bar garantiert. Jeder einzelne Parameter wurde strengen Kontrollen unterzogen, um die Aromenvielfalt, den Körper sowie die unvergleichbare Crema zum Ausdruck zu bringen.

Nespresso è un sistema esclusivo per la preparazione di un Espresso eccezionale, tazzina dopo tazzina. Tutte le macchine Nespresso sono dotate di un sistema unico che garantisce l'estrazione a 19 bar di pressione. Ogni parametro è stato calcolato con la massima precisione affinché siano estratti tutti gli aromi, per dare corpo al caffè e ottenere una crema particolarmente densa e morbida.

INHALT/CONTENUTO

-  **VORSICHT:** Wenn Sie dieses Zeichen sehen, halten Sie sich bitte an die Sicherheitshinweise, um mögliche Gefahren und Schäden zu vermeiden.
-  **INFORMATION:** Wenn Sie dieses Zeichen sehen, befolgen Sie den Rat für einen sicheren und einwandfreien Betrieb Ihrer Kaffeemaschine.
-  **ATTENZIONE:** in presenza di questo simbolo, leggere le precauzioni di sicurezza per evitare eventuali danni.
-  **INFORMAZIONI:** in presenza di questo simbolo, leggere le indicazioni per un uso sicuro e adeguato dell'apparecchio.

ÜBERSICHT DER MASCHINE/INDICAZIONI GENERALI	22	WIEDERHERSTELLEN DER WERKSEINSTELLUNGEN/	
VERPACKUNGSGEHALT/CONTENUTO DELLA CONFEZIONE	24	RIPRISTINO DELLE IMPOSTAZIONI DI FABBRICA	33
MENÜ NAVIGATION/MENU DI NAVIGAZIONE	24	ENTKALKUNG/DECALCIFICAZIONE	34
MENÜLISTE/LISTA DEL MENU	25	WASSERHÄRTE EINSTELLEN/IMPOSTAZIONI DELLA DUREZZA DELL'ACQUA	35
INBETRIEBNAHME NACH LÄNGERER NICHTBENUTZUNG/IN CASO DI PRIMO		FEHLERBEHEBUNG/RICERCA GUASTI	36
UTILIZZO O DOPO UN LUNGO PERIODO DI NON UTILIZZO	26	SPEZIFIKATIONEN/SPECIFICHE TECNICHE	37
KAFFEEZUBEREITUNG/PREPARAZIONE DEL CAFFÈ	28	ENTSORGUNG UND UMWELTSCHUTZ/	
MONTAGE/DEMONTAGE DES RAPID CAPPUCCINO SYSTEMS (R.C.S.)/		SMALTIMENTO E PROTEZIONE AMBIENTALE	38
ASSEMBLAGGIO/SMONTAGGIO DEL SISTEMA RAPID CAPPUCCINO (R.C.S.)	28	KONTAKTIEREN SIE DEN NESPRESSO CLUB/CONTATTARE IL NESPRESSO CLUB ..	38
ZUBEREITUNG VON CAPPUCCINO ODER LATTE MACCHIATO/		GEWÄHRLEISTUNG/GARANZIA	38
PREPARAZIONE CAPPUCCINO E LATTE MACCHIATO	29		
TÄGLICHE PFLEGE/CURA QUOTIDIANA	32		
MANUELLE REINIGUNG DES RAPID CAPPUCCINO SYSTEMS (R.C.S.)/			
LAVAGGIO A MANO DEL SISTEMA RAPID CAPPUCCINO (R.C.S.)	32		

DE

VERPACKUNGSIHALT/CONTENUTO DELLA CONFEZIONE

IT



Kaffeemaschine
Macchina da caffè



Bedienungsanleitung
Istruzioni per l'uso



Sicherheitshinweise
Istruzioni di sicurezza



Nespresso Kapselset
Set degustazione
di capsule Nespresso



Ordner Broschüre "Welcome"
Cofanetto «Benvenuto in Nespresso»

MENÜ NAVIGATION/MENU DI NAVIGAZIONE



Öffnen der Menüliste/Entrare nella lista del Menu

Symbol kurz drücken/Premere brevemente il simbolo .

Verlassen der Menüliste/Uscire dalla lista del Menu

Wählen Sie die Option [VERLASSEN] und wählen Sie diese aus.

Oder drücken Sie einfach das Symbol .

Scorrere le voci e selezionare l'opzione [USCITA] oppure premere velocemente il simbolo .

Suchoptionen/Opzioni di ricerca

Kurz Symbol drücken/Premere il simbolo .

Optionsauswahl verlassend und zurück zur Menüliste/

Uscire dall'opzione e ritornare alla lista del Menu

Blättern Sie zur Option [VERLASSEN] und wählen Sie diese aus. Oder drücken Sie einfach das Symbol .

Scorrere le voci e selezionare l'opzione [USCITA] oppure premere velocemente il simbolo .

Optionsauswahl/Opzione di selezione

Kurz Symbol drücken/Premere il simbolo .

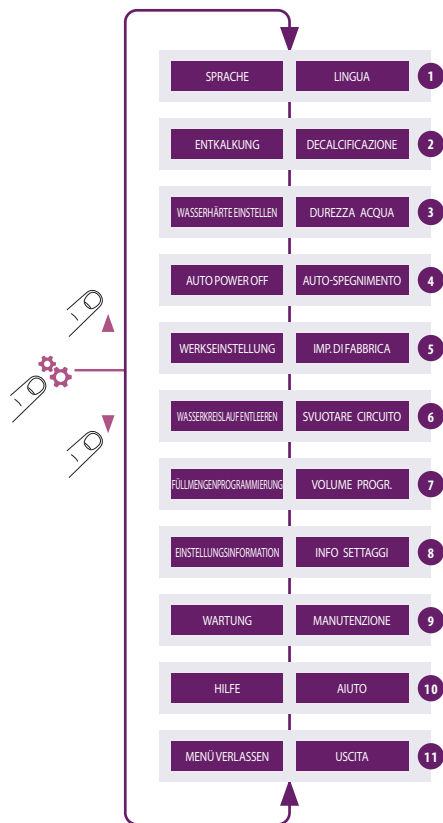

- 1 Wählen Sie diese Option aus, um Ihre bevorzugte Sprache festzulegen. Befolgen Sie die Anweisungen auf dem Display der Maschine. Selezionare questa opzione per impostare la lingua desiderata. Seguire le istruzioni sul display della macchina.
- 2 Wählen Sie diese Option aus, wenn der Entkalkungsalarm auf dem Display ausgelöst wird. **Siehe Seite 34.** Sie werden durch die Entkalkung geführt. Selezionare questa opzione quando sul display appare l'avviso di decalcificazione. **Vedere pagina 34.** Riceverà le istruzioni per eseguire il processo di decalcificazione.
- 3 Wählen Sie diese Option aus, um Ihre lokale Wasserhärte einzustellen. Nutzen Sie den beiliegenden Aufkleber, um die lokale Wasserhärte zu bestimmen. Die Einstellung wird die Abstände der Entkalkungen optimieren. **Siehe Seite 35.** Selezionare questa opzione per impostare la durezza dell'acqua nella propria regione. Per determinare il livello corretto, utilizzare l'etichetta fornita sulla durezza dell'acqua. Ciò consentirà di ottimizzare la frequenza di decalcificazione. **Vedere pagina 35.**
- 4 Wählen Sie diese Option aus, um das Zeitfenster einzustellen, nachdem sich die Maschine automatisch ausschaltet. (**Verfügbare** Zeitfenster sind 9 Minuten, 30 Minuten, 2 Stunden, 8 Stunden). Folgen Sie den Anweisungen auf dem Display. Selezionare questa opzione per impostare l'intervallo di tempo dopo il quale la macchina si spegnerà automaticamente. (Le opzioni **possibili** sono: 9 minuti, 30 minuti, 2 ore, 8 ore). Seguire le istruzioni sul display della macchina.
- 5 Wählen Sie diese Option aus, um alle Einstellungen auf die Werkseinstellung zurück zu setzen. Selezionare questa opzione per ripristinare le impostazioni di fabbrica della macchina.
- 6 Wählen Sie diese Option aus, um den Wasserkreislauf zu entleeren. Das System vor einem Zeitraum der Nichtnutzung für den Frostschutz oder vor einer Reparatur entleeren. Folgen Sie den Anweisungen auf dem Display. Nach der Entleerung kann die Maschine für 10 Minuten nicht genutzt werden. **Achtung:** Die Lagerung der Maschine in einer kalten Umgebung kann Schäden durch Frost am Wasserkreislauf bewirken und Lecks verursachen. Svuotare il sistema prima di un periodo di non utilizzo per la protezione antigelo o prima di una riparazione. Seguire le istruzioni sul display della macchina. Dopo questo processo, non sarà possibile utilizzare la macchina per 10 minuti. **ATTENZIONE:** Riporre la macchina in un ambiente freddo può provocare danni da gelo al circuito dell'acqua e creare perdite.
- 7 Wählen Sie diese Option aus, um die Tassenfüllmenge Ihrer Getränke zu programmieren (Kaffee-, Milchrezepte und Heißwasser). Folgen Sie den Anweisungen auf dem Display. Über die Werkseinstellung lassen sich alle Füllmengen auf die Werkseinstellung zurück setzen. Selezionare questa opzione per programmare il volume delle bevande (preparazione del caffè, di acqua calda e di ricette a base di latte). Seguire le istruzioni sul display della macchina. Inoltre, è possibile resettare i volumi di tutte le bevande, ripristinando le impostazioni di fabbrica.
- 8 Wählen Sie diese Option aus, um alle vorliegenden Maschineneinstellungen einzusehen. Selezionare questa opzione per avere la visione completa di tutte le impostazioni della macchina.
- 9 Wählen Sie diese Option aus, um den allgemeinen Status Ihrer Maschine zu prüfen. Die Verbrauchswerte der Maschine werden entweder von der ersten Nutzung an (absolut) oder seit der letzten Entkalkung (relativ) dargestellt. Die Seriennummer der Maschine wird ebenfalls abgebildet. Selezionare questa opzione per controllare lo stato generale della macchina. I dati di consumo sono disponibili sia dal primo utilizzo (dato totale), sia dall'ultima decalcificazione effettuata (dato relativo). Viene fornito anche il codice seriale della macchina.
- 10 Wählen Sie diese Option aus, um Hilfestellung zu erhalten, wie Sie Tag für Tag eine ideale Milchschaumqualität erhalten. Über die angegebene Internetadresse können Sie mehr über diese Funktion erfahren. Selezionare questa opzione per avere suggerimenti su come ottenere una schiuma di latte eccezionale e di qualità, giorno dopo giorno.
- 11 Verlassen der Menüliste und Rückkehr in den Bereit-Modus. Per uscire dalla lista del Menu e ritornare alla modalità «macchina pronta».

DE

ERSTE INBETRIEBNAHME ODER NACH LÄNGERER NICHTBENUTZUNG/

IT

IN CASO DI PRIMO UTILIZZO O DOPO UN LUNGO PERIODO DI NON UTILIZZO

⚠ VORSICHT: Lesen Sie die Sicherheitshinweise, um mögliche Gefahren wie einen elektrischen Stromschlag und Brand zu vermeiden.

Überprüfen Sie, dass der Erdungsanschluss nicht unterbrochen ist, wenn die Maschine an die Steckdose angeschlossen wird.

⚠ ATTENZIONE: leggere le precauzioni di sicurezza per evitare rischi di scariche elettriche e incendi.

Si prega di verificare la continuità del collegamento a terra quando si connette la macchina alla presa di corrente.

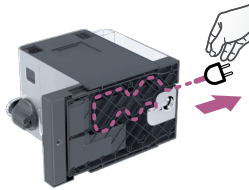

1. Entfernen Sie den Wassertank, die Abtropfschale und den Kapselbehälter. Passen Sie die Kabellänge an und verstauen Sie den Rest des Kabels in der Kabelführung unterhalb der Maschine.

1. Rimuovere il serbatoio dell'acqua, il vassoio raccogliogocce e il contenitore delle capsule. Regolare la lunghezza del cavo e fissare quello in eccesso nell'apposito vano sotto la macchina.

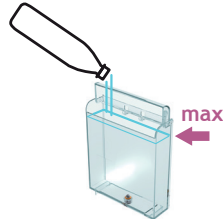

4. Spülen Sie den Wassertank mit frischem Leitungswasser, bevor Sie diesen befüllen.

4. Sciacquare il serbatoio dell'acqua prima di riempirlo con acqua fresca potabile fino al livello massimo.

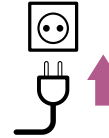

2. Stellen Sie die Maschine aufrecht und schließen Sie diese an das Stromnetz an.

2. Posizionare la macchina in posizione verticale e inserire la spina nella presa.

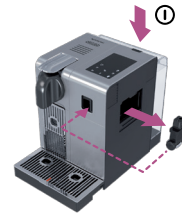

5. Platzieren Sie die Heißwasserdüse. Schalten Sie die Maschine ein.

5. Inserire l'erogatore di acqua calda. Accendere la macchina.

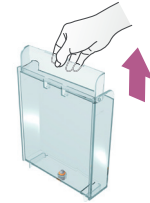

3. Der Wassertank kann am Deckel getragen werden.

3. Il serbatoio dell'acqua può essere sollevato e spostato prendendolo dal coperchio.

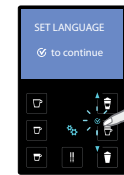

6. SET LANGUAGE: stellen Sie Ihre bevorzugte Sprache ein. Drücken Sie  zur Bestätigung.

6. SET LANGUAGE: impostare la lingua preferita. Premere  per continuare.

ERSTE INBETRIEBNAHME ODER NACH LÄNGERER NICHTBENUTZUNG/ IN CASO DI PRIMO UTILIZZO O DOPO UN LUNGO PERIODO DI NON UTILIZZO

DE

IT



7. LANGUAGE: Wählen Sie Ihre Sprache aus, indem Sie mit den Pfeilen ▲ ▼ blättern. Drücken Sie ☑ zur Bestätigung.

7. LANGUAGE: Selezionare la lingua desiderata scorrendo le opzioni ▲ ▼ con il cursore. Premere ☑ per confermare.



8. Nachdem ☑ gedrückt wurde, heizt die Maschine auf.

8. Una volta premuto ☑, la macchina si riscalda.

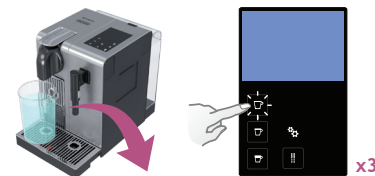

9. Spülen: Stellen Sie einen Behälter unter den Kaffeeauslauf und drücken Sie die Lungotaste. Wiederholen Sie diesen Vorgang 3 Mal.

9. Risciacquo: Sistemare un contenitore sotto l'erogatore del caffè e premere il pulsante Lungo. Ripetere 3 volte.

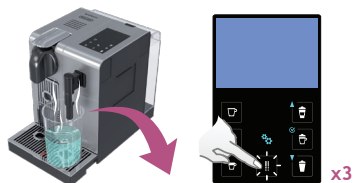

10. Spülen: Wiederholen Sie den Spülvorgang 3 Mal über die Heißwasserdüse. Nach dem Spülvorgang Heißwasserdüse abnehmen und im Aufbewahrungsfach, rechts an der Maschine, aufbewahren. Schließen Sie die Klappe des Dampfanschlusses.

10. Risciacquo: ripetere 3 volte per l'erogatore dell'acqua calda. Una volta terminato, rimuoverlo e riporlo nell'apposito vano situato nella parte destra della macchina. Chiudere lo sportello del connettore del vapore.

ⓘ INFORMATION: bei der Produktion werden Maschinen vollständig getestet. Daher kann beim Spülvorgang das Wasser Spuren von Kaffeepulver enthalten.

ⓘ INFORMAZIONI: le macchine vengono sottoposte a una serie di test completi. È possibile rilevare tracce di caffè in polvere nell'acqua del risciacquo.



11. Zerlegen Sie das Rapid Cappuccino System (R.C.S.) und reinigen Sie alle Einzelteile über das obere Fach Ihrer Spülmaschine. Wenn Sie keine Spülmaschine besitzen, halten Sie sich an den Abschnitt «manuelle Reinigung des Rapid Cappuccino Systems (R.C.S.)». Nach dem Zusammensetzen und dem erneuten Anschließen des R.C.S. an die Maschine nutzen Sie die "Clean"-Taste vor der Zubereitung eines Milchgetränks.

11. Smontare il Sistema Rapid Cappuccino (R.C.S.) e lavare tutti i componenti nello scomparto superiore della lavastoviglie. Nel caso non si disponga di una lavastoviglie, consultare la sezione Lavaggio a mano del Sistema Rapid Cappuccino (R.C.S.). Dopo aver riassemblato e fissato l'R.C.S. alla macchina, premere il pulsante "Clean" prima di preparare una bevanda a base di latte.

ⓘ INFORMATION: siehe Abschnitt Montage/Demontage von Rapid Cappuccino System.

ⓘ INFORMAZIONI: consultare la sezione Assemblaggio/Smontaggio del sistema Rapid Cappuccino.

DE

KAFFEEZUBEREITUNG/

IT

PREPARAZIONE DEL CAFFÈ

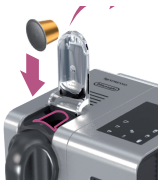

1. Öffnen Sie den Hebel vollständig, um die Kapsel einzulegen.

1. Alzare completamente la leva e inserire la capsula.



2. Schließen Sie den Hebel und stellen Sie eine Tasse unter den Kaffeeauslauf.

2. Abbassare la leva e posizionare una tazza sotto l'erogatore del caffè.

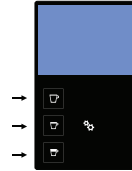

i HINWEIS: Während der Aufheizphase kann bereits eine Taste gedrückt werden. Nach der Aufheizphase startet automatisch der Brühvorgang.

i IMPORTANTE: durante il riscaldamento, è possibile premere qualunque pulsante del caffè. Il caffè verrà erogato automaticamente non appena la macchina sarà pronta per l'uso.

3. Drücken Sie die Ristretto- (25 ml), Espresso- (40 ml) oder Lungotaste (110 ml). Die Zubereitung stoppt automatisch. Um den Kaffeefluss frühzeitig zu stoppen oder um den Kaffee zu verlängern, drücken Sie erneut die Taste.

3. Premere i pulsanti Ristretto (25 ml), Espresso (40 ml) o Lungo (110 ml). L'erogazione terminerà automaticamente. Per bloccare l'erogazione di caffè o per aggiungere ancora caffè, premere nuovamente.



4. Entfernen Sie die Tasse. Öffnen und schließen Sie den Hebel um die Kapsel in den Kapselbehälter auszuwerfen.

4. Prendere la tazza. Sollevare e abbassare la leva per espellere la capsula direttamente nel contenitore delle capsule usate.

MONTAGE/DEMONTAGE DES RAPID CAPPUCCINO SYSTEMS (R.C.S.)/ ASSEMBLAGGIO/SMONTAGGIO DEL SISTEMA RAPID CAPPUCCINO (R.C.S.)



1. Entfernen Sie den Deckel des Milchbehälters und lösen Sie das Milchansaugrohr.

1. Rimuovere il coperchio del contenitore del latte e staccare il tubicino di aspirazione del latte.



2. Entfernen Sie den Schaumregulierer, indem Sie diesen bis zur Markierung drehen und hochziehen.

2. Rimuovere la manopola di regolazione della schiuma di latte facendola ruotare fino al e sollevandola.



3. Entfernen Sie die Rapid Cappuccino System Verbindung, indem Sie diese von nach entriegeln und herausziehen.

3. Rimuovere il connettore del Sistema Rapid Cappuccino sbloccandolo dalla posizione chiusa alla posizione aperta ed estraendolo.



4. Entfernen Sie die Milchdüse, indem Sie diese herausziehen.

4. Rimuovere il tubo di erogazione del latte estraendolo.

ZUBEREITUNG VON CAPPUCCINO ODER LATTE MACCHIATO/ PREPARAZIONE CAPPUCCINO E LATTE MACCHIATO

i **INFORMATION:** Für ein ideales Milchschaumergebnis nutzen Sie bitte gekühlte H-Milch (ca. 4° C).

i **INFORMAZIONI:** per una schiuma di latte eccezionale, usare latte scremato o parzialmente scremato a temperatura di frigorifero (circa 4° C).

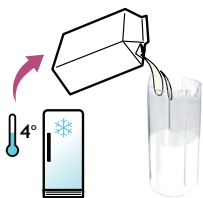

1. Befüllen Sie den Milchbehälter mit der gewünschten Menge an Milch.

1. Versare nel contenitore del latte la quantità di latte desiderata.

i **INFORMATION:** Wenn der Milchbehälter leer ist, spülen Sie diesen und das Milchsaugrohr mit Leitungswasser, bevor sie den Milchbehälter erneut befüllen.

i **INFORMAZIONI:** quando il contenitore del latte è vuoto, prima di riempirlo, risciacquarlo accuratamente con acqua potabile insieme al tubicino di aspirazione del latte.



2. Schließen Sie den Milchbehälter. Öffnen Sie die Klappe des Dampfanschlusses, indem Sie diese nach rechts schieben.

Verbinden Sie das Rapid Cappuccino System mit der Maschine.

2. Chiudere il contenitore del latte. Aprire il connettore del vapore facendolo scorrere verso destra. Collegare il Sistema Rapid Cappuccino alla macchina.

⚠ VORSICHT: Nutzen Sie den Milchbehälter ausschließlich für Milch und Leitungswasser. Verwenden Sie keine Rohmilch und stellen Sie anhand des Ablaufdatums auf der Verpackung sicher, dass die Milch nicht abgelaufen ist.

⚠ ATTENZIONE: non utilizzare il contenitore del latte per nessun altro liquido al di fuori del latte o dell'acqua potabile. Non usare latte crudo e assicurarsi di non usare latte oltre la scadenza indicata sulla confezione.

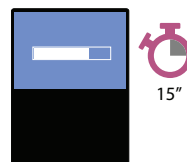

3. Maschine heizt für ca. 15 Sekunden auf.

3. La macchina si riscalderà per circa 15 secondi.



4. Öffnen Sie den Hebel vollständig, um die Kapsel einzulegen.

4. Alzare completamente la leva e inserire la capsula.

DE

IT

DE

ZUBEREITUNG VON CAPPUCCINO ODER LATTE MACCHIATO/

IT

PREPARAZIONE CAPPUCCINO E LATTE MACCHIATO



5. Schließen Sie den Hebel und stellen Sie eine Cappuccino- oder Latte Macchiato Tasse unter den Kaffeeauslauf und passen Sie die Position der Milchküse an.

5. Abbassare la leva, sistemare una tazza per Cappuccino o un bicchiere per Latte Macchiato sotto l'erogatore del caffè e regolare la posizione dell'erogatore del latte.



6. Verstellen Sie den Schaumregulierer, je nach der gewünschten Schaumkonsistenz.

6. Regolare la manopola per la schiuma di latte a seconda del volume di schiuma desiderato.



i **INFORMATION:** Spülen Sie das Milchsystem nach jeder Nutzung.

i **INFORMAZIONI:** dopo ogni utilizzo, risciacquare il sistema del latte.

9. Stellen Sie einen Behälter unter die Milchküse.

9. Posizionare un contenitore sotto l'erogatore del latte.



7. Drücken Sie die Cappuccino- oder Latte Macchiato Taste. Die Zubereitung startet nach ein paar Sekunden (erst Milchschaum und dann Kaffee) und stoppt automatisch.

7. Premere il pulsante Cappuccino o Macchiato. La preparazione inizia dopo pochi secondi (prima il latte e poi il caffè) e si ferma automaticamente.



8. Öffnen und schließen Sie nach der Zubereitung den Hebel, um die Kapsel in den Kapselbehälter auszuwerfen.

8. Alla fine della preparazione, sollevare e abbassare la leva per espellere la capsula direttamente nel contenitore delle capsule usate.



10. Drehen Sie den Schaumregulierer in die Position «CLEAN». Der Spülvorgang des Milchsystems startet, Heißwasser und Dampf strömen aus der Milchküse.

10. Ruotare la manopola di regolazione del latte sulla posizione «CLEAN». Inizia così il processo di risciacquo del sistema del latte e l'acqua calda, combinata al vapore, passa attraverso l'erogatore del latte.

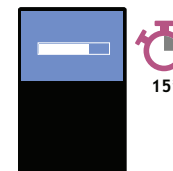

11. Der Spülvorgang dauert ca. 15 Sekunden und stoppt automatisch.

11. Il processo di risciacquo dura circa 15 secondi e si ferma automaticamente.

ZUBEREITUNG VON CAPPUCCINO ODER LATTE MACCHIATO/ PREPARAZIONE CAPPUCCINO E LATTE MACCHIATO

DE

IT



12. Drehen Sie nach dem Spülvorgang den Schaumregulierer zurück in die Milchposition.
12. Una volta terminato il risciacquo, riportare la manopola per regolare la schiuma del latte sulla modalità del latte.



13. Entfernen Sie den Milchbehälter und bewahren Sie diesen im Kühlschrank auf. Schließen Sie die Klappe des Dampfanschlusses.
13. Rimuovere l'R.C.S. dalla macchina e riporlo immediatamente nel frigorifero. Chiudere la porta del connettore di vapore.



14. Demontieren Sie nach jedem Gebrauch das Rapid Cappuccino System und reinigen Sie alle Komponenten im oberen Fach Ihrer Spülmaschine. Sofern keine Spülmaschine verfügbar ist, beachten Sie den Abschnitt "Manuelle Reinigung des Rapid Cappuccino Systems (R.C.S.)"
14. Dopo ogni utilizzo, smontare il Sistema Rapid Cappuccino e lavare tutti i componenti nello scomparto superiore della lavastoviglie. Nel caso non si disponga di una lavastoviglie, consultare la sezione Lavaggio a mano del Sistema Rapid Cappuccino (R.C.S.).



i **INFORMATION:** Siehe Abschnitt «Montage/Demontage des Rapid Cappuccino Systems (R.C.S.)».
i **INFORMAZIONI:** consultare la sezione «Assemblaggio/Smontaggio del Sistema Rapid Cappuccino (R.C.S.)».

⚠ VORSICHT: Die Milch sollte nicht länger als zwei Tage im Kühlschrank aufbewahrt werden. Wenn der Milchbehälter länger als 2 Stunden nicht im Kühlschrank gelagert wurde, zerlegen Sie das R.C.S. und reinigen Sie alle Einzelteile (siehe Abschnitt "Manuelle Reinigung des Rapid Cappuccino Systems (R.C.S.)").
⚠ ATTENZIONE: non tenere il latte in frigo per più di 2 giorni. Nel caso il contenitore del latte rimanga fuori dal frigorifero per più di 2 ore, smontare l'R.C.S. e lavare tutti i componenti (consultare i consigli per il lavaggio manuale o in lavastoviglie).



ⓘ INFORMATION: Verwenden Sie keine aggressiven Reinigungs- oder Lösungsmittel. Um die Oberfläche Ihrer Maschine zu reinigen, verwenden Sie ein feuchtes Tuch und milde Reinigungsmittel. Stellen Sie das Gerät oder Zubehörteile davon niemals in die Spülmaschine. Die Einzelteile des Rapid Cappuccino Systems (R.C.S.) können im obersten Fach Ihrer Spülmaschine gereinigt werden.

ⓘ INFORMAZIONI: non utilizzare detersivi abrasivi o solventi. Utilizzare un panno umido e un detergente delicato per pulire la superficie della macchina. Non mettere alcun componente della macchina nella lavastoviglie, ad eccezione dei componenti del Sistema Rapid Cappuccino.

1. Entfernen Sie die Abtropfschale und den Kapselbehälter. Entleeren und spülen Sie die Einzelteile. Entfernen Sie den Wassertank. Entleeren und spülen Sie den Wassertank, bevor dieser mit frischem Leitungswasser befüllt wird.

1. Rimuovere il vassoio raccogliogocce e il contenitore delle capsule. Svuotare e sciacquare. Rimuovere il serbatoio dell'acqua. Svuotare e risciacquare prima di riempirlo con acqua fresca potabile.

2. Öffnen und schließen Sie nach der Zubereitung den Hebel, um die Kapsel in den Kapselbehälter auszuwerfen. Stellen Sie einen Behälter unter den Kaffeeauslauf und drücken Sie die Lungotaste, um zu spülen. Reinigen Sie den Kaffeeauslauf regelmäßig mit einem weichen, feuchten Tuch.

2. Sollevare e abbassare la leva per espellere la capsula direttamente nel contenitore delle capsule usate. Sistemare un contenitore sotto l'erogatore del caffè e premere il pulsante Lungo per risciacquare. Pulire regolarmente l'erogatore di caffè con un panno umido pulito.

3. Reinigen Sie Rückstände an der Heißwasserdüse mit Leitungswasser. Reinigen Sie die Heißwasserdüse mit einem weichen, feuchten Tuch.

3. Risciacquare accuratamente con acqua potabile qualunque residuo di sporco sul beccuccio dell'acqua calda. Pulire con un panno umido pulito.

MANUELLE REINIGUNG DES RAPID CAPPUCCINO SYSTEMS (R.C.S.)/ LAVAGGIO A MANO DEL SISTEMA RAPID CAPPUCCINO (R.C.S.)

ⓘ INFORMATION: Falls keine Spülmaschine vorhanden, können die R.C.S. Einzelteile manuell gereinigt werden. In diesem Falle muss die Reinigung täglich erfolgen, damit die maximale Leistung gewährleistet ist.

ⓘ INFORMAZIONI: se non si dispone di una lavastoviglie, lavare i componenti dell'R.C.S. manualmente. In tal caso, eseguire questo procedimento ogni giorno per la massima efficienza.

1. Demontieren Sie das Rapid Cappuccino System gemäß dem Abschnitt "Montage/Demontage des Rapid Cappuccino Systems (R.C.S.)". Spülen Sie alle Teile mit warmem/heißen Trinkwasser.

1. Smontare il Sistema Rapid Cappuccino (R.C.S.). Consultare la sezione "Assemblaggio / Smontaggio del sistema Rapid Cappuccino (R.C.S.)" e sciacquare tutte le parti con acqua potabile tiepida o calda.

2. Lassen Sie alle Komponenten in warmem/heißen Trinkwasser mit mildem Reinigungsmittel für mindestens 30 Min. einwirken. Danach gründlich mit warmem/heißen Wasser abspülen. Vermeiden Sie aggressive Reinigungsmittel.

2. Immergere tutti i componenti in acqua potabile tiepida o calda con un detergente delicato/neutro per almeno 30 minuti, quindi sciacquare accuratamente con acqua potabile tiepida o calda. Non utilizzare detersivi delicati/neutri con odori molto persistenti.

3. Reinigen Sie den Milchtank mit mildem Reinigungsmittel und spülen diesen mit warmem/heißen Trinkwasser aus. Verwenden Sie keine Scheuermilch oder andere schleifende Mittel, da andernfalls die Oberfläche des Milchtanks beschädigt werden kann.

3. Pulire l'interno del serbatoio del latte con un detergente delicato/neutro e sciacquare con acqua potabile tiepida o calda. Non usare materiale abrasivo: potrebbe danneggiare la superficie dell'apparecchio.

4. Trocknen Sie alle Teile mit einem sauberen Tuch, einem Stück Stoff oder Papier und setzen Sie die Milchtank-Komponenten wieder zusammen.

4. Asciugare tutti i componenti con un panno, o un asciugamano, asciutto e pulito, o con carta assorbente, quindi riassemble.

5. Nach dem Zusammensetzen und dem erneuten Anschließen des R.C.S. an die Maschine nutzen Sie die "Clean"-Taste vor der Zubereitung eines Milchgetränks.

5. Dopo aver riassembleato e fissato l'R.C.S. alla macchina, premere il pulsante "Clean" prima di preparare una bevanda a base di latte.

WIEDERHERSTELLUNG DER WERKSEINSTELLUNG/ RIPRISTINO DELLE IMPOSTAZIONI DI FABBRICA

DE

IT



Ristretto 25 ml
Ristretto 25 ml



Espresso 40 ml
Espresso 40 ml



Lungo 110 ml
Espresso 40 ml



Heißwasser 125 ml
Acqua calda 125 ml



Cappuccino Milk*: 50 ml/Kaffee: 40 ml
Cappuccino - Latte*: 50 ml/Caffè: 40 ml



Latte Macchiato Milk*: 150 ml/Kaffee: 40 ml
Latte Macchiato - Latte*: 150 ml/Caffè: 40 ml



Warme Milch* 120 ml
Latte caldo* 120 ml

HINWEIS: *Die Milchschaumkonsistenz ist abhängig von der verwendeten Milch, der Milchtemperatur und der Position des Schaumregulierers.

IMPORTANTE: *il volume della schiuma di latte dipende dal tipo di latte utilizzato, dalla sua temperatura e dalla posizione della manopola di regolazione del latte.

HINWEIS: Wir empfehlen die Werkseinstellungen der Füllmengen für Ristretto, Espresso und Lungo, um das beste Resultat jeder einzelnen Kaffeeveriätät zu gewährleisten.

IMPORTANTE: consigliamo di attenersi alle impostazioni di fabbrica per Ristretto, Espresso e Lungo, per ottenere i migliori risultati in tazza per ciascuna delle nostre varietà di caffè.

Die Füllmenge von Heißwasser kann zwischen 50 bis 400 ml programmiert werden.

Die Füllmenge von Milchschaum kann zwischen 30 bis 200 ml programmiert werden.

Die Füllmenge von Kaffee kann zwischen 25 bis 200 ml programmiert werden.

Il volume dell'acqua può essere programmato da 50 a 400 ml.

Il volume del latte può essere programmato da 30 a 200 ml.

Il volume del caffè può essere programmato da 25 a 200 ml.

VORSICHT: Falls die Füllmenge höher als 150 ml programmiert ist: lassen Sie die Maschine 5 Minuten abkühlen, bevor Sie einen weiteren Kaffee zubereiten. Gefahr der Überhitzung!

ATTENZIONE: se si programma il volume del caffè in quantità superiore a 150 ml, lasciar raffreddare la macchina per 5 minuti prima di preparare un altro caffè. Rischio di surriscaldamento!

⚠ ACHTUNG: Siehe auch Sicherheitshinweise. **⚠ ATTENZIONE:** consultare le precauzioni di sicurezza.



1. Öffnen und schließen Sie den Hebel, um Kapseln in den Kapselbehälter auszuwerfen.
1. Sollevare e abbassare la leva per espellere le capsule direttamente nel contenitore delle capsule usate.

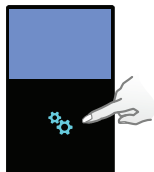

2. Öffnen Sie das Menü und wählen Sie die Option [ENTKALKUNG]. Sie werden durch den kompletten Entkalkungsprozess geführt. Folgen Sie den Instruktionen im Display.
2. Aprire il Menu, scorrere le opzioni e selezionare [DECALCIFICAZIONE]. La procedura guidata le permetterà di eseguire tutto il processo. Seguire le istruzioni sul display della macchina.



3. Entkalkungsprozess: Leeren Sie die Abtropfschale und den Kapselbehälter.
3. Processo di decalcificazione: svuotare il vassoio raccogliogocce e il contenitore delle capsule usate.

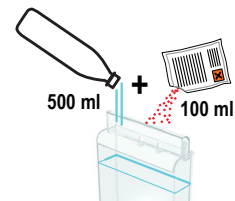

4. Entkalkungsprozess: Füllen Sie den Wassertank mit 100 ml *Nespresso* Entkalkermittel und 500 ml Leitungswasser.
4. Processo di decalcificazione: riempire il serbatoio dell'acqua con 100 ml di soluzione decalcificante *Nespresso* e con 500 ml di acqua potabile.

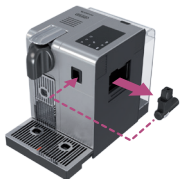

5. Entkalkungsprozess: Setzen Sie die Heißwasserdüse auf.
5. Processo di decalcificazione: inserire il beccuccio dell'acqua calda.

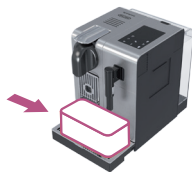

6. Entkalkungsprozess: Platzieren Sie ein Gefäß (min. 1 Liter) unter dem Kaffeeauslauf und die Heißwasserdüse.
6. Processo di decalcificazione: posizionare un contenitore con capacità minima di 1 litro sotto l'erogatore del caffè e sotto il beccuccio dell'acqua calda.

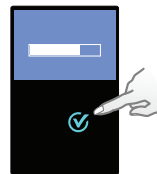

7. Drücken Sie ✓ zur Bestätigung. Die Entkalkungslösung läuft abwechselnd über den Kaffeeauslauf, die Heißwasserdüse und zur Abtropfschale.
7. Premere ✓ per confermare. La soluzione decalcificante passa alternativamente attraverso l'erogatore del caffè, l'erogatore di acqua calda e il vassoio raccogliogocce.



8. Spülvorgang: Leeren Sie die Abtropfschale und den Kapselbehälter. Spülen Sie mit Leitungswasser.
8. Processo di risciacquo: svuotare il vassoio raccogliogocce e il contenitore delle capsule usate. Sciacquare con acqua potabile.

ENTKALKUNG/DECALCIFICAZIONE

DE

IT

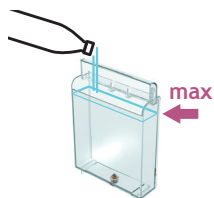

9. Spülvorgang: Spülen Sie den Wassertank und füllen Sie diesen bis zur max. Markierung mit Leitungswasser.

9. Processo di risciacquo: sciacquare e riempire con acqua potabile fino al livello MAX.

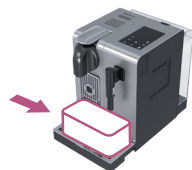

10. Spülvorgang: Platzieren Sie ein Gefäß (min. 1 Liter) unter dem Kaffeeauslauf und der Heißwasserdüse.

10. Processo di risciacquo: posizionare un contenitore con capacità minima di 1 litro sotto l'erogatore del caffè e sotto il beccuccio dell'acqua calda.

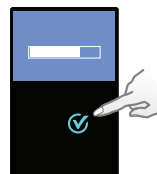

11. Drücken Sie  **zur Bestätigung. Der Spülvorgang läuft abwechselnd über den Kaffeeauslauf, die Heißwasserdüse und in die Abtropfschale, bis der Tank leer gelaufen ist.**

11. Premere  **per confermare. Il ciclo di risciacquo si alterna fra l'erogatore del caffè, l'erogatore dell'acqua calda e il vassoio raccogliogocce fino a che il serbatoio dell'acqua non si svuota.**



12. Nach dem Spülvorgang schaltet sich die Maschine aus. Spülen Sie über die Heißwasserdüse und reinigen Sie diese anschließend mit einem sauberen, feuchten Tuch. Die Entkalkung ist abgeschlossen.

12. Una volta terminato il processo di risciacquo, la macchina si spegne. Sciacquare l'erogatore dell'acqua calda e pulirlo con un panno umido. A questo punto il processo di decalcificazione della macchina è terminato.

WASSERHÄRTE EINSTELLEN/IMPOSTAZIONI DELLA DUREZZA DELL'ACQUA

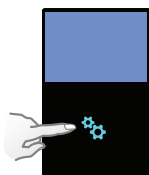

1. Öffnen Sie das Menü und wählen Sie die Option [WASSERHÄRTE]. Folgen Sie den Instruktionen im Display um Ihre Wasserhärte zu definieren.

1. Aprire il Menu, scorrere le opzioni e selezionare [DUREZZA ACQUA]. La procedura guidata permetterà di impostare il valore. Seguire le istruzioni sul display della macchina.

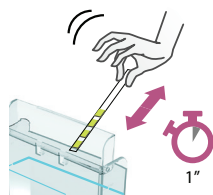

2. Halten Sie den Wasserhärte-Teststreifen für 1 Sekunde unter Wasser.

2. Mettere l'etichetta per la durezza dell'acqua sotto l'acqua corrente per 1 secondo.



3. Die Anzahl der roten Quadrate zeigt die lokale Wasserhärte an.

3. Il numero di quadratini rossi indica il livello di durezza dell'acqua.

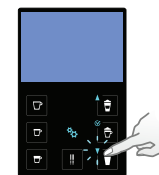

4. Stellen Sie die Wasserhärte entsprechend des Wertes ein.

4. Impostare quindi il valore.

Keine Beleuchtung auf dem Display.	→ Prüfen Sie die Stromversorgung, Stecker, Spannung und Sicherungen. Drücken Sie die Einschalttaste, welche sich hinter dem Maschinen Display befindet. Bei Problemen wenden Sie sich an den <i>Nespresso Club</i> .
Maschine ist zu heiß, Meldung erscheint im Display.	→ Unter bestimmten Bedingungen erreicht der Thermoblock zu hohe Temperaturen (z.B. nach einer Entleerung des Wasserkreislaufes). Bitte warten, die Maschine kühlt sich automatisch ab.
Der Kaffee läuft sehr langsam heraus.	→ Die Durchlaufgeschwindigkeit ist abhängig von der Kaffeesorte. → Entkalken Sie falls notwendig; siehe Abschnitt Entkalkung.
Kaffee ist nicht heiß genug.	→ Tasse vorwärmen. → Entkalken Sie falls notwendig; siehe Abschnitt Entkalkung.
Der Kapselbereich ist undicht (Wasser im Kapselbehälter).	→ Lage der Kapsel korrigieren. Bei anhaltender Undichtigkeit wenden Sie sich an den <i>Nespresso Club</i> .
Unregelmäßiges Intervallblinken.	→ Senden Sie die Maschine zur Reparatur oder wenden Sie sich an den <i>Nespresso Club</i> .
Es läuft kein Kaffee, sondern nur Wasser heraus (trotz eingesetzter Kapsel).	→ Bei Problemen wenden Sie sich bitte an den <i>Nespresso Club</i> .
Hebel kann nicht komplett geschlossen werden.	→ Leeren Sie den Kapselbehälter. Stellen Sie sicher, dass keine Kapsel aus dem Kapselbehälter die Brühinheit blockiert.
Die Qualität des Milchschaums ist nicht in Ordnung.	→ Für ein ideales Milchschaumergebnis nutzen Sie bitte gekühlte H-Milch (ca. 4° C). → Spülen Sie das Milchsystem nach jeder Nutzung. Platzieren Sie einen Behälter unter der Milchschaumdüse und drehen Sie den Schaumregulierer in die «CLEAN» Position. → Demontieren Sie nach jedem Gebrauch das Rapid Cappuccino System und reinigen Sie alle Komponenten im oberen Fach Ihrer Spülmaschine.
Maschine muss zur Reparatur, Meldung erscheint im Display.	→ Für jegliche weiterführende Information, bei auftretenden Problemen oder auch wenn Sie nur Rat suchen, kontaktieren Sie den <i>Nespresso Club</i> .

RICERCA GUASTI

Assenza di luce sul display.	→ Controllare l'alimentazione: presa, tensione e fusibile. Premere il pulsante ON, posizionato dietro il display della macchina. In caso di problemi, contattare il <i>Nespresso Club</i> .
Messaggio sul display che indica un eccessivo calore della macchina.	→ In alcune condizioni, il sistema di riscaldamento della macchina raggiunge una temperatura elevata (ad esempio dopo lo svuotamento del circuito dell'acqua). È sufficiente attendere e la macchina si raffredderà automaticamente.
Il caffè esce molto lentamente.	→ La velocità di erogazione dipende dalla varietà di caffè. → Se necessario, effettuare la decalcificazione. Fare riferimento al paragrafo Decalcificazione.
Il caffè non è abbastanza caldo.	→ Preriscaldare la tazzina. → Se necessario, effettuare la decalcificazione. Fare riferimento al paragrafo Decalcificazione.
Il vano delle capsule perde acqua (acqua nel contenitore delle capsule).	→ Posizionare la capsula correttamente. Se si verificano perdite, contattare il <i>Nespresso Club</i> .
Lampeggio irregolare.	→ Far riparare la macchina o contattare il <i>Nespresso Club</i> .
Fuoriuscita di acqua ma non di caffè (a capsula inserita).	→ In caso di problemi, contattare il <i>Nespresso Club</i> .
La leva non si abbassa completamente.	→ Svuotare il contenitore delle capsule. Assicurarsi che non vi siano capsule bloccate all'interno del contenitore delle capsule.
La qualità della schiuma di latte non è all'altezza dello standard.	→ Per una schiuma di latte eccezionale, usare latte scremato o parzialmente scremato a temperatura di frigorifero (circa 4° C). → Risciacquare dopo ogni preparazione a base di latte. Posizionare un recipiente sotto l'erogatore del latte, ruotare la manopola di regolazione del latte fino a raggiungere la posizione «CLEAN». → Dopo ogni utilizzo, smontare il Sistema Rapid Cappuccino e lavare tutti i componenti nello scomparto superiore della lavastoviglie.
Un messaggio sul display indica la necessità di far riparare la macchina.	→ Contattare il <i>Nespresso Club</i> o un rappresentante autorizzato <i>Nespresso</i> per un controllo o una riparazione.

SPEZIFIKATIONEN/SPECIFICHE TECNICHE

DE

IT

Lattissima Pro

 **EUR, AUS, NZ: 220-240 V, 50-60 Hz, 1400 W**

P_{max} Max 19 bar

 **~ 6.5 kg**

 **1.3 L/litri**

 **0.5 L/litri**

 **13-16 Kapseln/capsule**

  **19.4 cm**  **27.4 cm**  **33.2 cm**

DE

ENTSORGUNG UND UMWELTSCHUTZ/SMALTIMENTO E PROTEZIONE AMBIENTALE

IT

Entsorgung und Umweltschutz

Ihr Gerät enthält wertvolle Materialien, die wiedergewonnen und recycelt werden können. Die Trennung der verschiedenen Abfallmaterialien erleichtert das Recycling des wiederverwertbaren Materials. Bringen Sie das Gerät zu einem Recycling- bzw. Wertstoffhof. Mehr Information zur Wiederverwertung erhalten Sie bei Ihren örtlichen Behörden.

Smaltimento e protezione ambientale

La macchina contiene materiali di valore che possono essere recuperati o riciclati. La separazione dei materiali di scarto consente il recupero di preziose materie prime. Smaltire l'apparecchio in un apposito centro di raccolta. A tal proposito, è possibile ottenere maggiori informazioni contattando le autorità locali.

KONTAKTIEREN SIE DEN *NESPRESSO* CLUB/CONTATTARE IL *NESPRESSO* CLUB

Für jegliche weiterführende Information, bei auftretenden Problemen oder wenn Sie eine Beratung wünschen, kontaktieren Sie den *Nespresso* Club.

Die Kontaktdaten des *Nespresso* Clubs finden Sie im Ordner Broschüre "Welcome" im Maschinenkarton oder auf www.nespresso.com.

Per ulteriori informazioni, in caso di problemi o per avere assistenza, rivolgersi al *Nespresso* Club.

Le informazioni per contattare il *Nespresso* Club sono disponibili nel cofanetto «Benvenuto in *Nespresso*» oppure su www.nespresso.com

GEWÄHRLEISTUNG/GARANZIA

De'Longhi gewährt eine Garantie von 2 Jahren ab dem Kauf des Geräts gegen Materialdefekte und Fehler in der handwerklichen Ausführung. Während dieser Zeitspanne wird De'Longhi jedes defekte Produkt nach eigenem Ermessen reparieren oder austauschen, ohne Kosten für den Besitzer. Die Austauschprodukte oder reparierten Einzelteile unterstehen der noch verbleibenden Original-Garantiedauer oder einer Garantiedauer von sechs Monaten, je nachdem, was länger ist. Diese beschränkte Garantie kommt nicht zur Anwendung bei Beschädigungen, die durch einen Unfall, Missbrauch, unsachgemäße Pflege oder normalem Verschleiss verursacht wurden. Ausgenommen im durch das anwendbare Recht zulässigen Umfang, nehmen die Bestimmungen dieser eingeschränkten Garantie keine Ausschließungen, Einschränkungen, Änderungen oder Ergänzungen bezüglich des auf Ihren Maschinenkauf zwingend anwendbaren Rechts vor. Wenn Sie der Meinung sind, dass Ihr Produkt fehlerhaft ist, kontaktieren Sie den *Nespresso* Club, um Anweisungen zu erhalten, wohin Sie es senden oder zur Reparatur bringen können.

De'Longhi garantisce questo prodotto contro eventuali difetti di fabbricazione o dei materiali per un periodo di due anni dalla data d'acquisto. Durante tale periodo De'Longhi riparerà o sostituirà gratuitamente, a sua discrezione, qualunque prodotto difettoso. I prodotti sostituiti o i componenti riparati saranno garantiti solamente per la parte di garanzia originale non scaduta o per i successivi sei mesi, a seconda di quale sia il periodo più lungo. Nei limiti e termini previsti dalla legge vigente, questa garanzia limitata non vale per difetti dovuti a incidenti, uso non corretto, manutenzione inadeguata o normale usura. Le condizioni di questa garanzia non escludono, riducono o modificano quanto previsto dalla legge vigente applicabile alla vendita del prodotto al consumatore. In caso si ritenga che il prodotto sia difettoso, si prega di contattare *Nespresso* che Le indicherà come procedere per la riparazione.

Descripción general de la máquina/ Descrição geral da máquina

- ➊ Máquina solo con configuración de café/
Máquina configurada apenas para café
- ➋ Máquina con Rapid Cappuccino System (para Cappuccino)/
Máquina com Rapid Cappuccino System (para Cappuccino)
- ➌ Máquina con tubo de salida de agua caliente/
Máquina com saída de água quente
- ➍ Palanca/Alavanca
- ➎ Botón de encendido/apagado/Botão ON/OFF [Ligar/Desligar]
- ➏ Depósito de agua/
Reservatório de água
- ➐ Salida del café/Saída de café
- ➑ Rejilla antigoteo/Grelha de gotejamento
- ➒ Bandeja antigoteo/Tabuleiro de gotejamento
- ➓ Soporte para tazas giratorio (no extraíble)/
Suporte de chávena giratório (não amovível)
- ➔ Contenedor de cápsulas usadas/Recipiente de cápsulas usadas
- ➕ Puerta del conector de vapor/Porta do conector de vapor
- ➖ Tubo telescópico de salida de agua caliente/
Saída telescópica de água quente
- ➗ Zona de almacenamiento del tubo de salida de agua caliente/
Armazenamento da saída de água quente
- ➘ Conector de vapor/Conector de vapor

Pantalla (preparaciones)/ Ecrã (preparação)

- ➊ Lungo/Lungo
- ➋ Espresso/Espresso
- ➌ Ristretto/Ristretto
- ➍ Agua caliente/Água quente
- ➎ Leche templada/Leite quente
- ➏ Cappuccino/Cappuccino
- ➐ Latte Macchiato/Latte Macchiato

Pantalla (navegación)/ Ecrã (navegação)

- ➊ Menú/Menu
- ➋ Desplácese hacia arriba cuando el menú esté
activado/ Ir para o topo quando o Menu está
ativo
- ➌ Elija una opción cuando el menú esté activado/
Selecionar opção quando o Menu está ativo
- ➍ Desplácese hacia abajo cuando el menú esté
activado/
Ir para o fim quando o Menu está ativo
- ➎ Pantalla de texto/Exibição de mensagem

Rapid Cappuccino System (R.C.S.)/ Rapid Cappuccino System (R.C.S.)

- ➊ Regulador de espuma de leche/
Manipulo de regulação da Espuma de Leite
- ➋ Introduzca la posición del regulador de espuma de leche/
Escolha a posição do manipulo de regulação da Espuma de leite
- ➌ Nivel mínimo de espuma/Mín. de espuma
- ➍ Nivel máximo de espuma/Máx. de espuma
- ➎ «LIMPIAR»: función de aclarado automático/
«LIMPEZA»: função de Enxaguamento Automático
- ➏ Tapa del depósito de leche/Tampa do Reservatório de Leite
- ➐ Tubo de salida de leche/Saída do leite
- ➑ Depósito de leche/Depósito de Leite
- ➒ Tubo de aspiración de leche/Tubo de aspiração do leite
- ➓ Conector del R.C.S./Conector de R.C.S.

Nespresso, un sistema exclusivo para crear siempre el Espresso perfecto, sin excepción. Todas las máquinas están equipadas con un sistema de extracción único que garantiza hasta 19 bares de presión. Cada parámetro ha sido calculado con gran precisión para garantizar que se extraigan todos los aromas, dar cuerpo al café y crear una crema excepcionalmente espesa y suave.

Nespresso é um sistema exclusivo que cria o Espresso perfeito, de forma constante. Todas as máquinas *Nespresso* estão equipadas com um sistema de extração único que assegura uma pressão até 19 bar. Cada parâmetro foi calculado com grande precisão para garantir que todos os aromas podem ser extraídos, para dar corpo ao café e criar um creme excepcionalmente suave e encorpado.

ÍNDICE/ÍNDICE

⚠ ATENCIÓN: cuando vea este símbolo, consulte las instrucciones de seguridad para evitar posibles daños y lesiones.

ℹ NOTA: cuando vea este símbolo, siga los consejos para una utilización correcta y segura de su máquina de café.

⚠ ATENÇÃO: quando vir este símbolo, pedimos-lhe que consulte as instruções de segurança para evitar possíveis danos e lesões.

ℹ INFORMAÇÕES: quando vir este símbolo, pedimos-lhe que tenha em consideração os conselhos para a utilização correta e segura da sua máquina de café.

DESCRIPCIÓN GENERAL/DESCRIÇÃO GERAL.....	40	VOLÚMENES DE LA CONFIGURACIÓN DE FÁBRICA/ CONFIGURAÇÕES DE ORIGEM DO VOLUME	51
CONTENIDO DEL EMBALAJE/CONTEÚDO DA EMBALAGEM	42	DESCALCIFICACIÓN/DESCALCIFICAÇÃO	52
NAVEGACIÓN POR EL MENÚ/MENU DE NAVEGAÇÃO.....	42	CONFIGURACIÓN DE LA DUREZA DEL AGUA/ CONFIGURAÇÃO DA DUREZA DA ÁGUA	53
LISTA DEL MENÚ/LISTA DO MENU	43	RESOLUCIÓN DE PROBLEMAS/RESOLUÇÃO DE PROBLEMAS.....	54
PRIMER USO O DESPUÉS DE UN PERIODO PROLONGADO DE INACTIVIDAD/ PRIMEIRA UTILIZAÇÃO OU UTILIZAÇÃO APÓS UM LONGO PERÍODO DE NÃO UTILIZAÇÃO.....	44	ESPECIFICACIONES/ESPECIFICAÇÕES	55
PREPARACIÓN DEL CAFÉ/PREPARAÇÃO DE CAFÉ	46	ELIMINACIÓN DE RESIDUOS Y CUESTIONES MEDIOAMBIENTALES/ ELIMINAÇÃO E PREOCUPAÇÕES ECOLÓGICAS	56
MONTAJE/DESMONTAJE DEL RAPID CAPPUCCINO SYSTEM (R.C.S.)/ MONTAGEM/DESMONTAGEM DO RAPID CAPPUCCINO SYSTEM (R.C.S.)	46	CONTACTE CON EL CLUB <i>NESPRESSO</i> / ENTRAR EM CONTACTO COM O CLUBE <i>NESPRESSO</i>	56
PREPARACIÓN DE CAPPUCCINO Y LATTE MACCHIATO/ PREPARAÇÃO DE CAPPUCCINO E LATTE MACCHIATO	47	GARANTÍA/GARANTIA.....	56
CUIDADO DIARIO/CUIDADOS DIÁRIOS	50		
LIMPIEZA A MANO DEL RAPID CAPPUCCINO SYSTEM (R.C.S.)/ LAVAGEM À MÃO DO RAPID CAPPUCCINO SYSTEM (R.C.S.)	50		

ES

CONTENIDO DEL EMBALAJE/CONTEÚDO DA EMBALAGEM

PT



Máquina de café
Máquina de café



Manual de instrucciones
Manual do utilizador



Instrucciones de seguridad
Instruções de segurança



Cápsulas Nespresso de muestra
Oferta para degustação de cápsula Nespresso





Carpeta de bienvenida a Nespresso
Dossier «Bem-vindo ao Clube Nespresso»



NAVEGACIÓN POR EL MENÚ/MENU DE NAVEGAÇÃO



Para entrar en la lista del menú/Aceder à lista do Menu
Pulse el símbolo /Pressione brevemente o símbolo .

Para salir de la lista del menú/Sair da lista do Menu
Desplácese hasta la opción [EXIT] y selecciónela o pulse rápidamente el símbolo .
Desloque até à opção [SAIR] e seleccione. Ou pressione brevemente o símbolo .

Para buscar opciones/Opções de navegação
Pulse el símbolo  /Pressione símbolo  .

Para abandonar una opción y volver a la lista del menú/Sair da opção e voltar à lista do menu
Desplácese hasta la opción [SALIR] y selecciónela o pulse rápidamente el símbolo .
Desloque até à opção [SAIDA] e seleccione. Ou pressione brevemente o símbolo .

Para seleccionar una opción/Seleção a opção
Pulse el símbolo /Pressione símbolo .

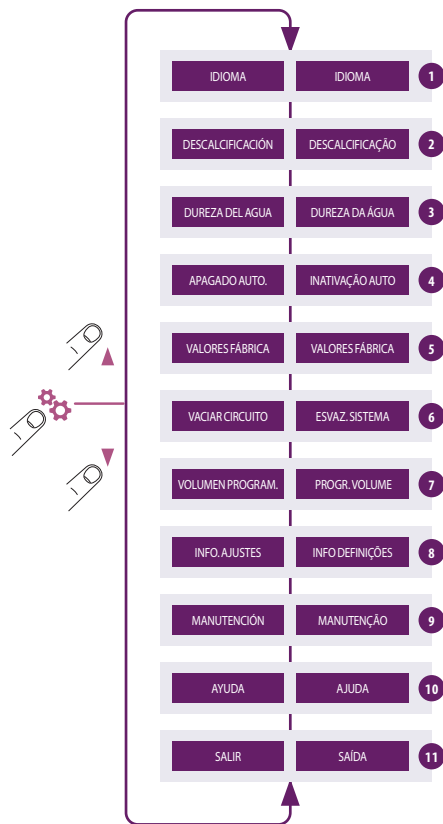

- 1 Seleccione esta opción para establecer el idioma que prefiere. Siga las instrucciones que aparecen en la pantalla de la máquina. Seleccione esta opção para definir o idioma pretendido. Siga as instruções da máquina no ecrã.
- 2 Seleccione esta opción en cuanto el aviso de descalcificación aparezca en la pantalla. **Consulte la página 52.** Recibirá instrucciones para seguir el proceso de descalcificación. Seleccione esta opção assim que o alerta de descalcificação aparecer no ecrã. **Consulte a página 52.** Será orientado ao longo do processo de descalcificação.
- 3 Seleccione esta opción para establecer el nivel de dureza del agua en su localidad. Utilice la etiqueta de dureza del agua facilitada para determinarla. Esto optimizará la frecuencia de descalcificación. **Consulte la página 53.** Seleccione esta opção para configurar o nível de dureza da água da sua localização. Para o determinar, utilize o autocolante de dureza de água fornecido. Isto irá otimizar a frequência de descalcificação. **Consulte a página 53.**
- 4 Seleccione esta opción para establecer el tiempo tras el cual la máquina se apagará automáticamente. (Puede elegir entre las siguientes opciones: 9 minutos, 30 minutos, 2 horas u 8 horas). Siga las instrucciones que aparecen en la pantalla de la máquina. Seleccione esta opção para configurar o tempo após o qual a máquina fica inativa automaticamente. (As opções possíveis são: 9 minutos, 30 minutos, 2 horas ou 8 horas). Siga as instruções da máquina no ecrã.
- 5 Seleccione esta opción para restablecer todos los parámetros de la máquina según la configuración de fábrica. Seleccione esta opção para redefinir todos os parâmetros da máquina para as configurações de origem.
- 6 Vacíe el sistema antes de un periodo de reposo para protegerlo del hielo o antes de una reparación. Siga las instrucciones que aparecen en la pantalla de la máquina. No podrá utilizar la máquina durante 10 minutos después de someterla a este proceso. **NOTA:** La máquina estará bloqueada durante 10 minutos aproximadamente después del vaciado. Esvazie o sistema antes de um período de não utilização para proteger contra a formação de gelo ou antes de uma reparação. Siga as instruções da máquina no ecrã. Não poderá usar a máquina 10 minutos após realizar este processo. **NOTA:** o aparelho ficará bloqueado durante aproximadamente 10 minutos após o esvaziamento.
- 7 Seleccione esta opción para programar el volumen de sus bebidas (tazas de café, agua caliente y recetas con leche). Siga las instrucciones que aparecen en la pantalla de la máquina. Además, también podrá restablecer todos los volúmenes de las bebidas según la configuración de fábrica. Seleccione esta opção para definir o volume das suas bebidas (chávenas de café, água quente e receitas de leite). Siga as instruções da máquina no ecrã. Além disso, pode também repor todos os volumes das bebidas para as configurações de origem.
- 8 Seleccione esta opción para acceder a una descripción general de la configuración de la máquina. Seleccione esta opção para aceder a todas as configurações da máquina ao mesmo tempo.
- 9 Seleccione esta opción para comprobar el estado general de la máquina. Las estadísticas de consumo están disponibles desde el primer uso de la máquina (totales) o desde la última descalcificación (parciales). También se proporciona el número de serie de la máquina. Seleccione esta opção para verificar o estado geral da sua máquina. As estatísticas de consumo estão disponíveis tanto desde a primeira utilização (absolutas), como desde a última descalcificação (relativas). O número de série da máquina é igualmente fornecido.
- 10 Seleccione esta opción para obtener asesoramiento sobre cómo conseguir siempre una espuma de leche de calidad óptima. Se proporciona el enlace de Internet para obtener más información sobre esta opción. Seleccione esta opção para verificar o estado geral da sua máquina. É fornecido um link de internet para obter mais informações sobre esta funcionalidade.
- 11 Salga de la lista del menú y vuelva al modo «preparada» de la máquina. Saia da lista do menu e regresso ao modo máquina pronta a utilizar.

ES PRIMER USO O DESPUÉS DE UN PERIODO PROLONGADO DE INACTIVIDAD/

PT

PRIMEIRA UTILIZAÇÃO OU UTILIZAÇÃO APÓS UM LONGO PERÍODO DE NÃO UTILIZAÇÃO

⚠ ATENCIÓN: en primer lugar, lea las instrucciones de seguridad para evitar riesgos de descarga eléctrica mortal e incendio.

Compruebe la continuidad de la conexión a tierra cuando enchufe la máquina

⚠ ATENÇÃO: em primeiro lugar, leia as instruções de segurança para evitar riscos fatais de choque eléctrico e de fogo.

Verifique a continuidade da ligação à terra quando ligar a máquina à tomada de alimentação.

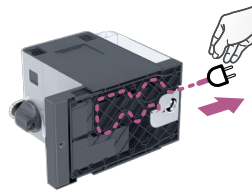

1. Retire el depósito de agua, la bandeja antigoteo y el contenedor de cápsulas usadas. Ajuste la longitud del cable y almacene el exceso del mismo en la guía situada debajo de la máquina.

1. Remova o reservatório de água, o tabuleiro de gotejamento e o recipiente de cápsulas. Ajuste o comprimento do cabo e arrume o excesso na guia do cabo, sob a máquina.

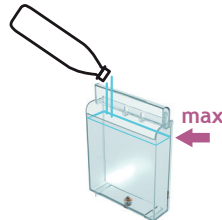

4. Aclare el depósito de agua y, a continuación, llénelo con agua potable.

4. Enxague o reservatório de água antes de o encher com água potável até ao nível máximo.

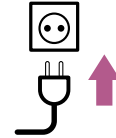

2. Coloque la máquina en posición vertical y conéctela a la red eléctrica.

2. Coloque a máquina na posição vertical e ligue-a à corrente eléctrica.



5. Inserte el tubo de salida de agua caliente. Encienda la máquina.

5. Insira a saída de água quente. Ligue a máquina.

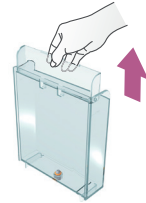

3. El depósito de agua se puede coger por la tapa.

3. O reservatório de água pode ser transportado pela tampa.



6. SET LANGUAGE: establezca el idioma que prefiera. Pulse  para continuar.

6. SET LANGUAGE: defina o idioma pretendido. Pressione  para continuar.

PRIMER USO O DESPUÉS DE UN PERIODO PROLONGADO DE INACTIVIDAD/ PRIMEIRA UTILIZAÇÃO OU UTILIZAÇÃO APÓS UM LONGO PERÍODO DE NÃO UTILIZAÇÃO

ES

PT



7. LANGUAGE: seleccione el idioma desplazándose por las opciones mediante las flechas ▲ ▼. Pulse  para continuar.

7. LANGUAGE: seleccione o seu idioma usando a seta para ▲ ▼ para percorrer as opções. Pressione  para confirmar.



8. Cuando pulse , la máquina se calentará.

8. Assim que o  é pressionado, a máquina começa a aquecer.

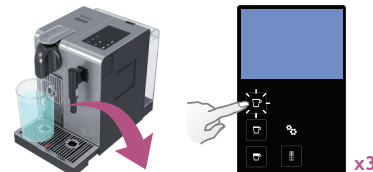

9. Aclarado: coloque un recipiente debajo de la salida del café y pulse el botón Lungo. Repita esta acción tres veces.

9. Enxaguamento: coloque um recipiente sob a saída de café e pressione o botão Lungo. Repita três vezes.

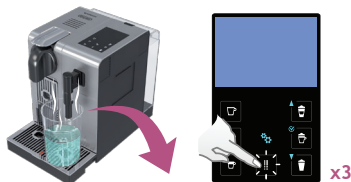

10. Aclarado: repita tres veces con el tubo de salida de agua caliente. Cuando haya terminado, retírelo y vuelva a guardarlo en la zona de almacenamiento situada en el lado derecho de la máquina. Cierre la puerta del conector de vapor.

10. Enxaguamento: repita três vezes através da saída de água quente. Após terminar, remova-a e insira-a na zona de armazenagem situada no lado direito da máquina. Feche a porta do conector de vapor.

NOTA: después de su fabricación se comprueba el funcionamiento de las máquinas, por lo que es posible que aparezcan restos de café molido en el agua del aclarado.

INFORMAÇÃO: as máquinas são totalmente testadas após a sua produção. Poderão ser encontrados vestígios de café na água de enxaguamento.



11. Desmonte el Rapid Cappuccino System (R.C.S.) y lave todos los componentes en la parte superior del lavavajillas. En caso de no disponer de lavavajillas, consulte el apartado «Limpieza a mano del Rapid Cappuccino System (R.C.S.)». Después de montar y ajustar el Rapid Cappuccino System (R.C.S.) a la máquina, pulse el botón "Limpiar" antes de preparar una bebida con leche.

11. Desmonte o Rapid Cappuccino System (R.C.S.) e lave todas as peças no cesto superior da máquina de lavar louça. No caso de não ter uma máquina de lavar louça disponível, consulte a secção Lavagem à Mão do Rapid Cappuccino System (R.C.S.). Desmonte e volte a colocar o P.C.A. na máquina, utilize o botão "Clean" antes de preparar a bebida de leite.

NOTA: consulte el apartado «Montaje/Desmontaje del Rapid Cappuccino System».

INFORMAÇÃO: consulte a secção Montagem/Desmontagem do Rapid Cappuccino System (R.C.S.).

ES

PREPARACIÓN DEL CAFÉ/

PT

PREPARAÇÃO DE CAFÉ

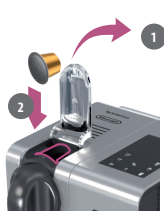

1. Levante totalmente la palanca e introduzca la cápsula.

1. Levante completamente a alavanca e insira a cápsula.



2. Baje la palanca y coloque una taza debajo de la salida del café.

2. Baixe a alavanca e coloque uma chávena por baixo da saída de café.

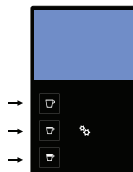

NOTA: puede pulsar cualquier botón durante la fase de calentamiento. El café saldrá automáticamente cuando la máquina esté lista.

INFORMAÇÃO: pode pressionar qualquer botão de café durante o período de aquecimento. O café irá fluir automaticamente assim que a máquina estiver pronta.

3. Pulse el botón Ristretto (25 ml), Espresso (40 ml) o Lungo (110 ml). La preparación se detendrá automáticamente. Para detener el flujo de café o llenar su café, pulse el botón de nuevo.

3. Pressione o botão Ristretto (25 ml), Espresso (40 ml) ou Lungo (110 ml). A preparação irá parar automaticamente. Para parar o fluxo de café ou encher a sua chávena, pressione novamente o botão.



4. Coja la taza. Levante y baje la palanca para expulsar la cápsula en el contenedor de cápsulas usadas.

4. Retire a chávena. Levante e baixe a alavanca para ejetar a cápsula para o recipiente de cápsulas usadas.

MONTAJE/DESMONTAJE DEL RAPID CAPPUCCINO SYSTEM (R.C.S.)/ MONTAGEM/DESMONTAGEM DO RAPID CAPPUCCINO SYSTEM (R.C.S.)



1. Retire la tapa del depósito de leche y desconecte el tubo de aspiración de leche.

1. Remova a tampa do recipiente do leite e retire o tubo de aspiração de leite.



2. Retire el regulador de espuma de leche girándolo hasta el símbolo ☹️ y tirando hacia fuera.

2. Remova o manipulador de regulação da espuma de leite girando-o até ☹️ e empurrando para cima.



3. Retire el conector del Rapid Cappuccino System. Desbloquee desde la posición 🔒 a 🗝️ y quítelo.

3. Remova o conector do Rapid Cappuccino System (R.C.S.) desbloqueando-o do 🔒 para 🗝️ e empurrando para fora.



4. Retire el tubo de salida de leche.

4. Remova o bico de leite, empurrando-o para fora.

PREPARACIÓN DE CAPPUCCINO Y LATTE MACCHIATO/ PREPARAÇÃO DE CAPPUCCINO E LATTE MACCHIATO

ⓘ NOTA: para obtener una espuma de leche perfecta, utilice leche desnatada o semidesnatada a temperatura del frigorífico (4° C aproximadamente).

ⓘ INFORMAÇÃO: para obter uma espuma de leite perfeita, utilize leite magro ou meio-gordo à temperatura do frigorífico (cerca de 4° C).

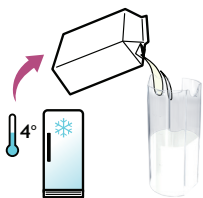

1. Llene el depósito de leche con la cantidad de leche que desee.

1. Encha o reservatório de leite com a quantidade de leite desejada.

ⓘ NOTA: cuando el depósito de leche esté vacío, aclárelo bien con agua potable antes de rellenarlo. Haga lo mismo con el tubo de aspiración de leche.

ⓘ INFORMAÇÃO: quando o recipiente de leite ficar vazio, enxague-o bem com água antes de o encher novamente. Faça o mesmo com o tubo de aspiração do leite.



2. Cierre el depósito de leche. Abra la puerta del conector de vapor deslizando la hacia la derecha. Conecte el Rapid Cappuccino System a la máquina.

2. Feche o reservatório de leite. Abra a porta do conector de vapor deslizando-a para a direita. Conecte o Rapid Cappuccino System (R.C.S.) à máquina.



3. La máquina se calienta en aproximadamente 15 segundos.

3. A máquina demora aproximadamente 15 seg. a aquecer.



4. Levante totalmente la palanca e introduzca la cápsula.

4. Levante completamente a alavanca e insira a cápsula.

⚠ ATENCIÓN: no utilice el depósito de leche para almacenar otro líquido que no sea leche o agua potable. No utilice leche cruda sin pasteurizar y asegúrese de que la leche que utilice no haya superado la fecha de caducidad que se indica en el envase.

⚠ ATENÇÃO: não utilize o reservatório de leite para qualquer outro líquido que não seja leite ou água potável. Não utilize leite não pasteurizado e certifique-se de que não utiliza leite fora do prazo de validade indicado na respetiva embalagem.

ES

PT

ES

PREPARACIÓN DE CAPPUCCINO Y LATTE MACCHIATO/

PT

PREPARAÇÃO DE CAPPUCCINO E LATTE MACCHIATO



5. Baje la palanca, coloque una taza Cappuccino o un vaso Macchiato debajo de la salida del café y ajuste la posición del tubo de salida de leche.

5. Baixe a alavanca, coloque uma chávena de Cappuccino ou um copo de Latte Macchiato sob a saída de café e ajuste a posição da saída de leite.



6. Ajuste el regulador de espuma de leche según el volumen que desee.

6. Ajuste o manípulo de regulação da espuma de leite de acordo com o volume de espuma que deseja.



7. Pulse el botón Cappuccino o Macchiato. La preparación comenzará después de unos segundos (primero la leche y después el café) y se detendrá automáticamente.

7. Pressione o botão de Cappuccino ou Macchiato. A preparação começa após alguns segundos (primeiro o leite e em seguida o café) e irá parar automaticamente.



8. Cuando termine la preparación, levante y baje la palanca para expulsar la cápsula en el contenedor de cápsulas usadas.

8. No final da preparação, levante e baixe a alavanca para ejetar a cápsula para o recipiente de cápsulas usadas.



9. Coloque un recipiente debajo del tubo de salida de leche.

9. Coloque um recipiente sob a saída do leite.



10. Gire el regulador de leche hasta la posición «LIMPIEZA». A continuación se inicia el proceso de aclarado del sistema de leche y el agua caliente combinada con vapor fluye a través del tubo de salida de agua.

10. Gire o manípulo de regulação do leite para a posição «LIMPEZA». O processo de enxaguamento do sistema de leite é iniciado, saindo água quente e vapor através da saída de leite.

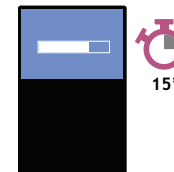

11. El proceso de aclarado durará aproximadamente 15 segundos y se detendrá automáticamente.

11. O processo de enxaguamento demora cerca de 15 segundos e pára automaticamente.

NOTA: aclare el sistema de leche después de cada uso.

INFORMAÇÃO enxague o sistema de leite após cada utilização.

PREPARACIÓN DE CAPPUCCINO Y LATTE MACCHIATO/ PREPARAÇÃO DE CAPPUCCINO E LATTE MACCHIATO

ES

PT



12. Cuando el aclarado haya finalizado, vuelva a situar el regulador de espuma de leche en la posición de leche.

12. Quando o enxaguamento terminar, coloque novamente o manípulo de regulação da espuma de leite na posição de leite.



13. Desconecte el R.C.S. de la máquina y guárdelo inmediatamente en el frigorífico. Cierre la puerta del conector de vapor de la máquina.

13. Desligue o R.C.S. da máquina e coloque-o logo no frigorífico. Feche a porta do conector de vapor.



14. Después de cada uso, desmonte el Rapid Cappuccino System (R.C.S.) y coloque todos sus componentes en la parte superior de su lavavajillas. En caso de no disponer de lavavajillas, consulte la sección "Limpieza a mano del Rapid Cappuccino System (R.C.S.)".

14. Após cada utilização, desmonte o sistema de Preparação de Cappuccino Automática, e limpe todos os componentes na parte superior da sua máquina de lavar loiça. No caso de não ter disponível máquina de lavar loiça, consulte a secção Lavagem à mão da Preparação de Cappuccino Automática (P.C.A.).



NOTA: consulte el apartado «Montaje/Desmontaje del Rapid Cappuccino System (R.C.S.)».

INFORMAÇÃO: consulte a secção «Montagem/Desmontagem do Rapid Cappuccino System (R.C.S.)».

⚠ ATENCIÓN: esta leche no deberá conservarse más de dos días en el frigorífico.

Si mantiene el depósito de leche fuera del frigorífico durante más de 2 horas, desmonte el R.C.S. y limpie todos los componentes (consulte las recomendaciones sobre lavado en lavavajillas o limpieza a mano).

⚠ AVISO: este leite não deve ser guardado no frigorífico por mais de 2 dias.

Caso o reservatório do leite permaneça mais de 2 horas fora do frigorífico, desmonte o R.C.S. e lave todas as peças (consulte as recomendações de lavagem à mão ou na máquina de lavar loiça).



NOTA: no utilice ningún producto de limpieza agresivo ni disolventes. Utilice un paño húmedo y un producto de limpieza suave para limpiar la superficie de la máquina. No introduzca ningún componente de la máquina en el lavavajillas, excepto los que pertenezcan al Rapid Cappuccino System.

INFORMAÇÃO: não utilize nenhum produto de limpeza abrasivo ou solvente. Utilize um pano húmido e detergente suave para limpar a superfície da máquina. Não coloque quaisquer peças da máquina na máquina de lavar louça, excepto as peças do Rapid Cappuccino System (R.C.S.).

1. Retire la bandeja antigoteo y el contenedor de cápsulas usadas. Vacíelos y aclárellos. Retire el depósito de agua. Vacíelo, aclárelo y, a continuación, llénelo con agua potable.

1. Remova o tabuleiro de gotejamento e o recipiente de cápsulas usadas. Esvazie e enxague. Remova o reservatório de água. Esvazie e enxague antes de o encher com água potável limpa.

2. Levante y baje la palanca para expulsar las cápsulas en el contenedor de cápsulas usadas. Coloque un recipiente debajo de la salida del café y pulse el botón Lungo para realizar el aclarado. Limpie la salida del café con un paño húmedo.

2. Levante e baixe a alavanca para ejetar a cápsula para o recipiente de cápsulas usadas. Coloque um recipiente sob a saída de café e pressione o botão Lungo. Limpe a saída de café com um pano limpo e húmido.

3. Limpie con cuidado con agua potable cualquier resto de suciedad en el tubo de salida de agua caliente. Límpielo con un paño húmedo.

3. Enxague cuidadosamente debaixo de água corrente qualquer resíduo de sujidade na saída de água quente. Limpe com um pano limpo e húmido.

LIMPIEZA A MANO DEL RAPID CAPPUCCINO SYSTEM (R.C.S.)/ LAVAGEM À MÃO DO RAPID CAPPUCCINO SYSTEM (R.C.S.)

NOTA: si no dispone de lavavajillas, los componentes del R.C.S. se pueden limpiar manualmente. En este caso, para conseguir la máxima eficiencia, la limpieza debe realizarse a diario.

INFORMAÇÃO: quando não tiver uma máquina de lavar louça disponível, as peças do R.C.S. podem ser lavadas à mão. Nesse caso, o procedimento deve ser realizado diariamente para uma completa eficácia

1. Desmonte el Rapid Cappuccino System (R.C.S.) (consulte la sección "Montaje/Desmontaje del Rapid Cappuccino System (R.C.S.)") y enjuague todas las piezas con agua caliente.

1. Desmonte o sistema de Preparação da Preparação de Cappuccino e consulte a secção "Montagem / Desmontagem da Preparação de Cappuccino Automática (P.C.A.)".

2. Sumerja todas las piezas en agua caliente junto con un detergente suave durante al menos 30 minutos y enjuáguelas minuciosamente con agua caliente. No utilice detergentes suaves que tengan un olor fuerte.

2. Mergulhe todas as peças em água potável quente com detergente durante pelo menos 30 minutos e enxague com água potável quente. Não utilize detergente com odor forte.

3. Limpie el interior del depósito de leche con un detergente suave y enjuáguelo con agua caliente. No utilice ningún material abrasivo que pueda dañar la superficie de las piezas.

3. Limpe o interior do depósito de leite com detergente suave e enxague com água potável. Não utilize materiais abrasivos que possam danificar a superfície do equipamento.

4. Seque todas las piezas con una toalla, un paño o un papel limpios y vuelva a montarlas.

4. Seque todos os componentes com uma toalha, pano ou papel limpos e volte a montá-los.

5. Después de montar y ajustar el Rapid Cappuccino System (R.C.S.) a la máquina, pulse el botón "Limpiar" antes de preparar una bebida con leche.

5. Depois de montar o P.C.A. na máquina, utilize o botão "Clean" antes de preparar a bebida de leite.

VOLÚMENES DE LA CONFIGURACIÓN DE FÁBRICA/ CONFIGURAÇÕES DE ORIGEM DO VOLUME

ES

PT



Ristretto 25 ml
Ristretto 25 ml



Espresso 40 ml
Espresso 40 ml



Lungo 110 ml
Lungo 110 ml



Agua caliente 125 ml
Água quente 125 ml



Cappuccino Leche*: 50 ml/Café: 40 ml
Cappuccino Leche*: 50 ml/Café: 40 ml



Latte Macchiato Leche*: 150 ml/Café: 40 ml
Latte Macchiato Leite*: 150 ml/Café: 40 ml



Leche templada* 120 ml
Leite quente* 120 ml

ⓘ NOTA: *el volumen de la espuma de leche depende del tipo de leche que se utilice, de la temperatura de esta y de la posición del regulador de leche.

ⓘ NOTA: *o volume da espuma de leite depende do tipo de leite utilizado, da temperatura e da posição do manípulo de regulação da espuma de leite.

ⓘ NOTA: le recomendamos que mantenga la configuración de fábrica de los volúmenes de Ristretto, Espresso y Lungo para garantizar el mejor resultado en la taza para todas nuestras variedades de café.

ⓘ NOTA: recomendamos que mantenha as configurações de origem para as variedades Ristretto, Espresso e Lungo para garantir os melhores resultados em chávena para cada uma das nossas variedades de café.

El volumen de agua se puede programar entre 50 y 400 ml.

El volumen de leche se puede programar entre 30 y 200 ml.

El volumen de café se puede programar entre 25 y 200 ml.

O volume de água pode ser programado entre 50 a 400 ml.

O volume de leite pode ser programado entre 30 a 200 ml.

O volume do café pode ser programadas entre 25 a 200 ml.

⚠ ATENCIÓN: si el volumen de café supera al menos en 150 ml el volumen programado, deje que la máquina se enfríe durante 5 minutos antes de preparar otro café. Existe riesgo de sobrecalentamiento.

⚠ AVISO: caso o volume de café programado seja superior a 150 ml.: deixe a máquina arrefecer durante 5 minutos antes da extração do café seguinte. Risco de sobre aquecimento!

⚠ **ATENCIÓN:** consulte las instrucciones de seguridad. ⚠ **AVISO:** Consulte as instruções de segurança.



1. Levante y baje la palanca para expulsar las cápsulas en el contenedor de cápsulas usadas.

1. Levante e baixe a alavanca para ejetar qualquer cápsula para o recipiente de cápsulas usadas.



2. Entre en el menú, consulte las opciones y seleccione [DESCALCIFICACIÓN]. Recibirá instrucciones para seguir el proceso. Siga las instrucciones que aparecen en la pantalla de la máquina.

2. Entre no Menu, percorra as opções e seleccione [DESCALCIFICAÇÃO]. Será orientado ao longo do todo o processo. Siga as instruções no ecrã da máquina.



3. Proceso de descalcificación: vacíe la bandeja antigoteo y el contenedor de cápsulas usadas.

3. Proceso de descalcificação: esvazie o tabuleiro de gotejamento e o recipiente de cápsulas usadas.

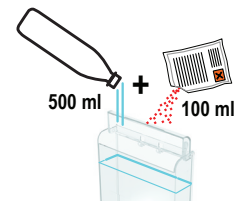

4. Proceso de descalcificación: llene el depósito de agua con 100 ml de solución de descalcificación de *Nespresso* y 500 ml de agua potable.

4. Proceso de descalcificação: Encha o reservatório de água com cerca de 100 ml de solução de descalcificação *Nespresso* e 500 ml de água limpa.

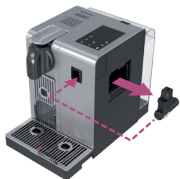

5. Proceso de descalcificación: inserte el tubo de salida de agua caliente.

5. Proceso de descalcificação: insira a saída de água quente.

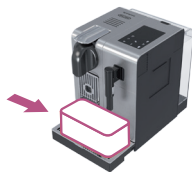

6. Proceso de descalcificación: coloque un recipiente con una capacidad mínima de 1 litro debajo de la salida del café y del tubo de salida de agua caliente.

6. Proceso de descalcificação: coloque um recipiente com capacidade mínima de 1 litro sob a saída de café e de água quente.

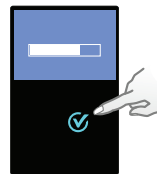

7. Pulse  para confirmar. La solución de descalcificación fluirá a través de la salida del café, la boquilla del agua caliente y la bandeja antigoteo.

7. Pressione  para confirmar. A solução descalcificante flui alternadamente através da saída de café, saída de água quente e tabuleiro de gotejamento.



8. Proceso de aclarado: vacíe la bandeja antigoteo y el contenedor de cápsulas usadas. Enjuáguelos con agua potable.

8. Proceso de enxaguamento: esvazie o tabuleiro de gotejamento e o recipiente de cápsulas usadas. Enxague com água limpa.

DESCALCIFICACIÓN/DESCALCIFICAÇÃO

ES

PT

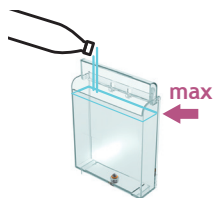

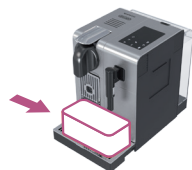

- 9. Proceso de aclarado:** enjuague el depósito de agua y llénelo con agua potable.
- 9. Processo de enxaguamento:** enxague e encha o reservatório de água com água potável até ao nível máximo.

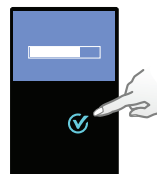

- 10. Proceso de aclarado:** coloque un recipiente con una capacidad mínima de 1 litro debajo de la salida del café y del tubo de salida de agua caliente.
- 10. Processo de enxaguamento:** coloque um recipiente com capacidade mínima de 1 litro sob a saída de café e de água quente.



- 11.** Pulse  para confirmar. El ciclo de aclarado continuará a través de la salida del café, la boquilla del agua caliente y la bandeja antigoteo hasta que se vacíe el depósito de agua.
- 11.** Pressione  para confirmar. O ciclo de enxaguamento continua alternadamente através da saída de café, saída de água quente e tabuleiro de gotejamento até o reservatório de água ficar vazio.



- 12.** Cuando el proceso de aclarado termine, la máquina se apagará. Enjuague el tubo de agua caliente y límpielo con un paño húmedo. El proceso de descalcificación de la máquina ha finalizado.
- 12.** A máquina desliga-se após o processo de enxaguamento terminar. Lave a saída de água quente e limpe com um pano húmido. O processo de descalcificação da máquina está agora terminado.

CONFIGURACIÓN DE LA DUREZA DEL AGUA/CONFIGURAÇÃO DA DUREZA DA ÁGUA

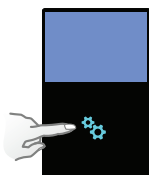

- 1.** Entre en el menú, consulte las opciones y seleccione [DUREZA DEL AGUA]. Recibirá instrucciones para establecer el valor. Siga las instrucciones que aparecen en la pantalla de la máquina.
- 1.** Aceda ao menu, percorra as opções e seleccione [DUREZA DA ÁGUA]. Irão surgir orientações para o ajudar a definir o valor. Siga as instruções no ecrã da máquina.

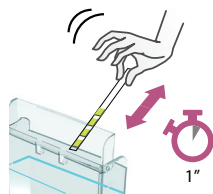

- 2.** Sumerja la etiqueta de dureza del agua durante 1 segundo.
- 2.** Coloque o autocolante de dureza de água debaixo de água durante 1 segundo.



- 3.** El número de cuadrados rojos indica el nivel de dureza del agua.
- 3.** O número de quadrados vermelhos indica o nível de dureza da água.

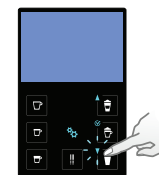

- 4.** Establezca el valor de acuerdo con este nivel.
- 4.** Defina o valor em conformidade.

No hay luz en la pantalla.	→ Compruebe la red, el enchufe, el voltaje, y los fusibles. Pulse el botón de encendido situado detrás de la pantalla de la máquina. Si el problema persiste, llame al Club <i>Nespresso</i> .
Aparece un mensaje en la pantalla que indica que la máquina está demasiado caliente.	→ En determinadas condiciones, el calentador de la máquina alcanza una temperatura elevada (por ejemplo, después del vaciado del sistema de fluido). Solo tiene que esperar a que la máquina se enfríe automáticamente.
El café sale demasiado despacio.	→ La velocidad de salida del café depende de la variedad elegida. → Descalcifique si es necesario. Consulte el apartado «Descalcificación».
El café no está lo suficientemente caliente.	→ Precaliente la taza. → Descalcifique si es necesario. Consulte el apartado «Descalcificación».
Hay una fuga en la zona de las cápsulas (hay agua en el portacápsulas).	→ Coloque la cápsula correctamente. Si se produce una fuga, llame al Club <i>Nespresso</i> .
Las luces parpadean irregularmente.	→ Envíe la máquina a reparar o llame al Club <i>Nespresso</i> .
No sale café, solo sale agua (a pesar de haber introducido una cápsula).	→ En caso de no poder resolver el problema, llame al Club <i>Nespresso</i> .
La palanca no se puede bajar totalmente.	→ Vacíe el portacápsulas. Asegúrese de que no se ha quedado ninguna cápsula bloqueada en el interior del portacápsulas.
La espuma de leche no tiene la calidad requerida.	→ Para obtener una espuma de leche perfecta, utilice leche desnatada o semidesnatada a la temperatura del frigorífico (4° C aproximadamente). → Enjuague cada vez que prepare una receta con leche. Coloque un recipiente debajo de la salida de la leche y sitúe el regulador de la leche en la posición «LIMPIEZA». → Después de cada uso, desmonte el Rapid Cappuccino System (R.C.S.) y coloque todos sus componentes en la parte superior de su lavavajillas.
Aparece un mensaje en la pantalla que indica que la máquina necesita una reparación.	→ Póngase en contacto con el Club <i>Nespresso</i> o con un representante autorizado de <i>Nespresso</i> para que lleve a cabo la evaluación, la reparación o el ajuste.

RESOLUÇÃO DE PROBLEMAS

Não há luz no ecrã.	→ Verifique a alimentação elétrica, a ficha, a tensão e o fusível. Pressione o botão ON localizado atrás do ecrã da máquina. Em caso de problemas, ligue para o Clube <i>Nespresso</i> .
Aviso de máquina muito quente - indicado no ecrã.	→ Em determinadas situações, o termostato da máquina atinge temperaturas elevadas, (por exemplo, após esvaziar o sistema de líquidos). A máquina arrefece automaticamente, aguarde simplesmente.
O café sai muito devagar.	→ A velocidade do fluxo depende da variedade de café. → Descalcifique se necessário; verifique a secção "Descalcificação".
O café não fica quente o suficiente.	→ Pré-aqueça a chávena. → Descalcifique se necessário; verifique a secção "Descalcificação".
A zona da cápsula está a verter (água no recipiente das cápsulas).	→ Posicione corretamente a cápsula. Se ocorrerem fugas, ligue para o Clube <i>Nespresso</i> .
Piscar irregular.	→ Envie o equipamento para reparação ou ligue para o Clube <i>Nespresso</i> .
Não sai café, apenas sai água (apesar da cápsula estar colocada).	→ Em caso de problemas, ligue para o Clube <i>Nespresso</i> .
A alavanca não fecha completamente.	→ Esvazie o recipiente das cápsulas. Certifique-se de que não há nenhuma cápsula presa dentro do recipiente das cápsulas.
A qualidade da espuma de leite não está ao nível habitual.	→ Para obter uma espuma de leite perfeita, use leite magro ou meio-gordo à temperatura do frigorífico (cerca de 4° C). → Enxague após cada preparação à base de leite. Coloque um recipiente sob a saída do leite, gire o manipulador de regulação do leite até à posição «LIMPEZA». → Após cada utilização, desmonte o sistema de Preparação de Cappuccino Automática, e limpe todos os componentes na parte superior da sua máquina de lavar loiça.
Aviso de máquina a precisar de reparação - indicado no ecrã.	→ Contacte o Clube <i>Nespresso</i> ou um agente autorizado para verificação, reparação ou programação.

ESPECIFICACIONES/ESPECIFICAÇÕES

ES

PT

Lattissima Pro

 **EUR, AUS, NZ: 220-240 V, 50-60 Hz, 1400 W**

P_{max} Máx. 19 bares/Máx. 19 bar

 **6,5 kg aprox./~ 6,5 kg**

 **1.3 l/litros**

 **0.5 l/litros**

 **13-16 cápsulas**

  **19.4 cm**  **27.4 cm**  **33.2 cm**

ES ELIMINACIÓN DE RESIDUOS Y CUESTIONES MEDIOAMBIENTALES/ PT ELIMINAÇÃO E PREOCUPAÇÕES ECOLÓGICAS

Eliminación de residuos y protección medioambiental

Su máquina contiene materiales valiosos que se pueden recuperar o reciclar. La separación de los residuos en diferentes tipos facilita el reciclaje de materias primas valiosas. Deje la máquina en un punto de reciclaje. Puede solicitar información sobre la eliminación de los residuos a las autoridades locales.

Eliminação e Proteção Ambiental

O seu equipamento contém materiais valiosos que podem ser recuperados ou reciclados. A separação dos restantes materiais residuais por tipo facilita a reciclagem de matérias-primas valiosas. Deixe o aparelho num ponto de recolha. Pode obter informações sobre a eliminação junto das autoridades locais.

CONTACTE CON EL CLUB *NESPRESSO*/CONTACTAR O CLUBE *NESPRESSO*

Si desea obtener más información, resolver cualquier problema o conseguir asesoramiento, llame al Club *Nespresso*.

Podrá encontrar la información de contacto del Club *Nespresso* en la carpeta de bienvenida a *Nespresso* de su máquina o en nespresso.com

Para obter qualquer informação adicional, em caso de problemas ou simplesmente para aconselhamento, ligue para o Clube *Nespresso*.

As informações de contacto do Clube *Nespresso* podem ser encontradas na pasta «Bem-vindo à *Nespresso*», na caixa da sua máquina ou em www.nespresso.com

GARANTÍA/GARANTIA

De'Longhi garantiza este producto contra todos los defectos de materiales y de fabricación por un periodo de dos años a partir de la fecha de compra. Durante este periodo, De'Longhi reparará o sustituirá, según su criterio, todo producto defectuoso sin cargo alguno para el propietario. Los productos de sustitución o las piezas reparadas tendrán una garantía que cubrirá el plazo restante de la garantía inicial o bien de seis meses, el periodo que sea más largo de los dos. Esta garantía limitada no se aplicará a los defectos resultantes de un accidente, un uso incorrecto, un mantenimiento defectuoso o el desgaste normal. Salvo en la medida en que esté previsto por la legislación en vigor, los términos de esta garantía limitada no excluyen, restringen ni modifican los derechos legales obligatorios relativos a la compra del producto, y les son complementarios. Si cree que su producto es defectuoso, póngase en contacto con *Nespresso* para obtener la dirección a la que hay que enviar o llevar la máquina para su reparación.

A De'Longhi assegura garantia a este produto contra defeitos em materiais e de fabrico por um período de dois anos, a partir da data de compra. Durante este período, a De'Longhi repara ou substitui, ao seu critério, qualquer produto defeituoso, sem custos para o proprietário. Os produtos de substituição ou peças reparadas, estão em garantia até ao final da garantia original ou por 6 meses, prevalecendo o maior período. Esta garantia limitada não se aplica a defeitos resultantes de acidentes, uso incorreto, manutenção indevida, ou desgaste normal. Excetuando alguma medida prevista na lei em vigor, os termos desta garantia limitada não excluem, restringem, ou modificam, e são complementares aos direitos legais obrigatórios aplicáveis à venda de produtos. Se entende que este produto está defeituoso, contacte a *Nespresso* para instruções de como proceder a reparação.

Popis kávovaru/A készülék áttekintése

- ➊ Kávovar v nastavení KÁVA/Készülék csak kávéfőzéshez
- ➋ Kávovar s Rapid Cappuccino Systémem (pro Cappuccino)/Készülék Rapid Cappuccino System-mel (Cappuccino-hoz)
- ➌ Kávovar s tryskou na horkou vodu/Készülék forróvíz-kifolyóval
- ➍ Páka/Kar
- ➎ Tlačítko ON/OFF/BE/KI gomb
- ➏ Nádoba na vodu /Víztartály részecszeszűrővel
- ➐ Výпуст kávy/Kávé-kifolyó
- ➑ Odkapávací mřížka/Cseprács
- ➒ Odkapávací miska/Cseptálca
- ➓ Otočná podložka šálku (nelze vyjmout)/Felhajtható csészetartó (nem kivehető)
- ➔ Kontejner na použité kapsle/Használtkapszula-tartó
- ➕ Dvířka přípojky na páru/Gőzcsatlakozás ajtaja
- ➖ Teleskopická tryska na horkou vodu/Teleszkópos forróvíz-kifolyó
- ➗ Prostor pro uložení trysky na horkou vodu/Forróvíz-kifolyó tároló
- ➘ Přípojka na páru/Gőzcsatlakozó

Zobrazení (příprava)/Kijelző (receptek)

- ➊ Lungo/Lungo
- ➋ Espresso/Espresso
- ➌ Ristretto/Ristretto
- ➍ Horká voda/Forró víz
- ➎ Teplé mléko/Meleg tej
- ➏ Cappuccino/Cappuccino
- ➐ Latte Macchiato/Latte Macchiato

Zobrazení (navigace)/Kijelző (navigáció)

- ➊ Menu/Menü
- ➋ Listování v Menu nahoru/Görgessen fel, amikor a menü aktív
- ➌ Výběr z Menu/Opció kiválasztása amikor a menü aktív
- ➍ Listování v Menu dolů/Görgessen le, amikor a menü aktív
- ➎ Zobrazení textu/Szöveges kijelző

Rapid Cappuccino Systém (R.C.S.)/Rapid Cappuccino System (R.C.S.)

- ➊ Regulátor mléčné pěny/Tejhabszabályozó gomb
- ➋ Poloha pro vložení Regulátoru mléčné pěny/Válassa ki a tejhabszabályozó gomb helyzetét
- ➌ Min. pěna/Min. tejhab
- ➍ Max. pěna/Max tejhab
- ➎ «ČIŠTĚNÍ»: funkce Automatického Čištění/«CLEAN»: automatikus öblítési funkció
- ➏ Víčko nádoby na mléko/Tejtartály-fedő
- ➐ Mléčná tryska/Tejkifolyó
- ➑ Nádoba na mléko/Tejtartály
- ➒ Přívodní trubička mléka/Tejfelszívó cső
- ➓ R.C.S. přípojka/R.C.S. csatlakozó

Nespresso exkluzivní systém pro přípravu výjimečné kávy Espresso, den za dnem. Všechny kávovary jsou vybaveny jedinečným extrakčním systémem, který zaručuje tlak až 19 barů. Každý parametr byl vypočítán s velkou přesností tak, aby bylo možné vyjádřit veškeré aroma každé kávy, dodat jí tělo a vytvořit nesrovnatelnou a bohatou cremu.

A Nespresso, exkluziv rendszerével nap mint nap tökéletes eszpresszót készíthet. Minden kávégép egy egyedülálló kivonó-rendszerrel van ellátva, mely akár 19 bar nyomást biztosít. Minden paramétert a lehető legpontosabban számítottunk ki, hogy az összehasonlíthatatlanul sűrű és selymes krémben kibontakozhasson a kávéőrlemények minden aromája.

OBSAH/TARTALOM

- ⚠ POZOR:** pokud uvidíte toto upozornění, přečtete si bezpečnostní pokyny, abyste předešli možnému úrazu či poškození přístroje.
- ℹ POZNÁMKA:** pokud uvidíte toto upozornění, vezměte na vědomí doporučení pro bezpečné a správné používání vašeho přístroje.
- ⚠ FIGYELEM:** ha ezt a jelet látja, az esetleges sérülések és károk megelőzése érdekében olvassa el a biztonsági előírásokat.
- ℹ INFORMÁCIÓ:** ha ezt a jelet látja, a készülék biztonságos és megfelelő használata érdekében vegye figyelembe az adott tanácsot.

POPIS KÁVOVARU/A KÉSZÜLÉK ÁTTEKINTÉSE	58	TOVÁRNÍ NASTAVENÍ/MENNYISÉGEK GYÁRI BEÁLLÍTÁSA	69
OBSAH BALENÍ/A CSOMAG TARTALMA.....	60	ODVÁPŇENÍ/VÍZKÖMENTESÍTÉS.	70
NAVIGACE MENU/MENÜ HASZNÁLATA.....	60	NASTAVENÍ TVRDOSTI VODY/VÍZKEMÉNYSÉG BEÁLLÍTÁSA	71
SEZNAM MENU/MENÜLISTA	61	ODSTRAŇOVÁNÍ ZÁVAD/HIBAEHÁRÍTÁS	72
PRVNÍ POUŽITÍ NEBO SPUŠTĚNÍ PO DELŠÍ DOBĚ NEČINNOSTI/ELSŐ HASZNÁLATKOR, VAGY HA HOSSZABB IDEIG NEM HASZNÁLTA A KÉSZÜLÉKET	62	SPECIFIKACE/MŰSZAKI ADATOK	73
PŘÍPRAVA KÁVY/KÁVÉKÉSZÍTÉS	64	LIKVIDACE ODPADU A OCHRANA ŽIVOTNÍHO PROSTŘEDÍ/ ÁRTALMATLANÍTÁSI ÉS KÖRNYEZETVÉDELMI ELŐÍRÁSOK	74
SMONTOVÁNÍ/ROZMONTOVÁNÍ RAPID CAPPUCCINO SYSTÉMU (R.C.S.)/ RAPID CAPPUCCINO SYSTEM (R.C.S.) ÖSSZESZERELÉSE/SZÉTSZERELÉSE	64	KONTAKTUJTE NESPRESSO CLUB/ LÉPJEN KAPCSOLATBA A NESPRESSO CLUB-BAL	74
PŘÍPRAVA CAPPUCCINA A LATTE MACCHIATA/ CAPPUCCINO ÉS LATTE MACCHIATO KÉSZÍTÉSE	65	ZÁRUČNÍ PODMÍNKY/GARANCIA.....	74
KAŽDODENNÍ PÉČE/NAPI KARBANTARTÁS	68		
RUČNÍ MYTÍ RAPID CAPPUCCINO SYSTÉMU (R.C.S.)/ A RAPID CAPPUCCINO SYSTEM (R.C.S.) KÉZI TISZTÍTÁSA	68		

CZ OBSAH BALENÍ/A CSOMAG TARTALMA

HU



Kávovar
kávéfőző



Návod k použití
Használati útmutató



Bezpečnostní pokyny
Biztonsági előírások



Nespresso testovací balíček
Nespresso kóstoló kapszulaszett



«Üdvítací desky Nespresso»
«Üdvözöljük a Nespresso világában» című mappa

NAVIGACE MENU/MENÜ HASZNÁLATA



Vstup do seznamu Menu/Lépjén be a menülis tába

Stiskněte krátce ☸ symbol/Nyomja meg röviden a ☸ szimbólumot.

Opustit seznam Menu/ Kilépés a menülis tából

Nalistujte [ODCHOD] možnost a vyberte ji nebo krátce stiskněte ☸ symbol.

Görgesse az [KILÉPÉS] opcióra, és válassza ki. Vagy nyomja meg röviden a ☸ szimbólumot.

Možnosti procházení/Keresse meg a kívánt opciót

Stiskněte ▲ ▼ symbol/Nyomja meg a ▲ ▼ szimbólumot.

Opustit možnosti a vrátit se do seznamu Menu/ Kilépés az adott opcióból, és visszatérés a menülis tába

Nalistujte [ODCHOD] možnost a vyberte ji nebo krátce stiskněte ☸ symbol.

Görgesse az [KILÉPÉS] opcióra, és válassza ki. Vagy nyomja meg röviden a ☸ szimbólumot.

Vybrat možnost/Válassza ki az opciót

Stiskněte ☑ symbol/Nyomja meg a ☑ szimbólumot.

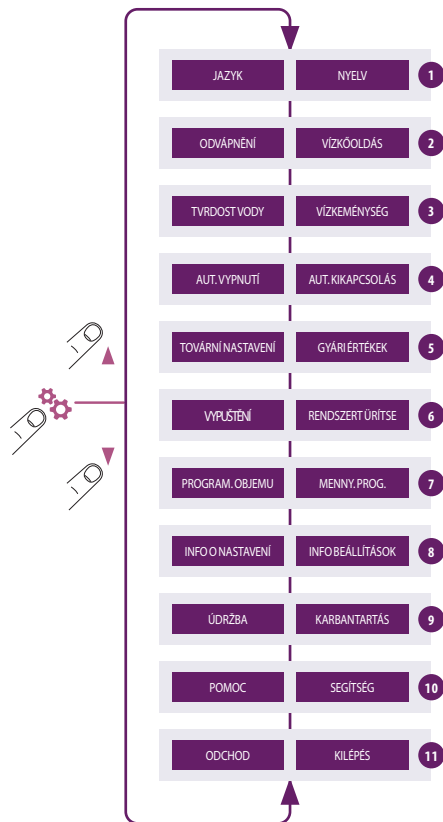

1. Vyberte tuto možnost pro nastavení preferovaného jazyka. Postupujte podle pokynů na displeji. Válassza ki ezt az opciót, hogy beállítsa a kívánt nyelvet. Kövesse a készülék utasításait.
2. Vyberte tuto možnost, jakmile se na displeji zobrazí upozornění potřeby odvápnění. **Viz strana 70.** Budete provedeni procesem odvápnění. Válassza ki ezt az opciót, amikor a vízkömentesítési figyelmeztetés megjelenik a kijelzőn. **Részletek a 70 oldalon.** A készülék végigvezeti Önt a vízkömentesítési folyamaton.
3. Vyberte tuto možnost pro nastavení tvrdosti vody. Použijte testovací proužek ke stanovení tvrdosti vody. Optimalizujete tak frekvenci odvápnění. **Viz strana 71.** Válassza ki ezt az opciót, hogy beállítsa az Önnél jellemző vízkeménységet. Használja a csomagolásban lévő vízkeménység-mérő csíkot a meghatározáshoz. Ez optimalizálja a vízkömentesítés gyakoriságát. **Részletek a 71 oldalon.**
4. Vyberte tuto možnost pro nastavení intervalu automatického vypnutí. (**Možnosti** jsou 9 minut, 30 minut, 2 hodiny, 8 hodin). Postupujte podle pokynů na displeji. Válassza ki ezt az opciót, hogy beállítsa az időt, ami után a gép automatikusan kikapcsol. (**Lehetséges opciók:** 9 perc, 30 perc, 2 óra, 8 óra) Kövesse a készülék utasításait.
5. Vyberte tuto možnost pro vymazání všech nastavených parametrů a vrácení kávovaru do továrního nastavení. Válassza ki ezt az opciót, hogy visszaállítsa a készülék gyári beállításait.
6. Za účelem ochrany proti mrazu před obdobím nepoužívání nebo před provedením opravy systém vyprázdníte. Postupujte podle pokynů na displeji. Kávovar bude po vypuštění 10 minut zablokován. **POZOR:** Umístění přístroje do chladného prostředí může mít za následek poškození vodního okruhu mrazem a způsobit úniky. Tartós állás vagy javítás előtt ürítse ki a rendszert a fagyás elleni védelem érdekében Kövesse a készülék utasításait. A folyamat után 10 perccig a készülék nem használható. **POZOR:** Umístění přístroje do chladného prostředí může mít za následek poškození vodního okruhu mrazem a způsobit úniky.
7. Vyberte tuto možnost pro naprogramování objemu nápoje (kávy, horké vody a mléčných variací). Postupujte podle pokynů na displeji. Naprogramované objemy lze v případě potřeby vymazat a vrátit do továrního nastavení. Válassza ki ezt az opciót, hogy beprogramozza az italok mennyiségét (kávék, forró víz, tejalapú receptek). Kövesse a készülék utasításait. Ezen kívül vissza lehet állítani az összes italt a gyári mennyiségekre is.
8. Vyberte tuto možnost pro zobrazení všech nastavení kávovaru. Válassza ki ezt az opciót hogy megtekintesse a készülék beállításait.
9. Vyberte tuto možnost pro kontrolu celkového stavu vašeho kávovaru. Údaje o spotřebě jsou k dispozici buď od prvního použití kávovaru (absolutní) nebo od posledního odvápnění (relativní). Sériové číslo kávovaru je k dispozici také. Válassza ki ezt az opciót hogy ellenőrizhesse a készülék állapotát. A fogyasztási adatok elérhetők az első használattól (abszolút), vagy az utolsó vízkömentesítéstől (relatív) számolva. A készülék sorozatszámja is látható.
10. Vyberte tuto možnost pro radu, jak dosáhnout optimální kvality mléčné pěny. Odkaz na internet s podrobnějšími informacemi o této funkci. Válassza ki ezt az opciót az optimális tejhab-minőség kapcsán nyújtott legjobb tanácsokért. A jelzett internet-linken még többet megtudhat erről a funkcióról.
11. Odchod ze seznamu Menu a návrat kávovaru do pohotovostního režimu. Kilépés a menü módból, és a gép visszaállítása készenléti módba.

CZ PRVNÍ POUŽITÍ NEBO SPUŠTĚNÍ PO DELŠÍ DOBĚ NEČINNOSTI/
HU ELSŐ HASZNÁLATKOR, VAGY HA HOSSZABB IDEIG NEM HASZNÁLTA A KÉSZÜLÉKET

⚠ POZOR: přečtěte si pozorně bezpečnostní pokyny, abyste předešli úrazu elektrickým proudem a požáru.

Při zapojování přístroje do elektrické zásuvky zkontrolujte kontinuitu zemního spojení.

⚠ FIGYELEM: először olvassa el a biztonsági előírásokat, hogy elkerülje a halálos áramütés és tűz kockázatát.

Gondoskodjon róla, hogy megszakításmentes legyen a földelés, amikor a gépet a csatlakozóaljzatba csatlakoztatja.

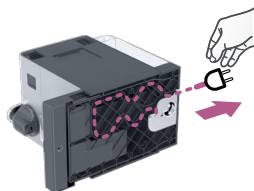

1. Vyjměte nádobu na vodu, odkapávací miskou a kontejner na použité kapsle. Upravte délku přírodního kabelu a přebytečnou část uložte do prostoru na spodní straně kávovaru.

1. Vegye ki a víztartályt, cseptálcát és a kapszulatartót. Állítsa be a kábel hosszát, a felesleget helyezze a gép alján lévő kábelvezetőbe.



4. Vypláchněte nádobu na vodu předtím, než ji naplníte čerstvou pitnou vodou.

4. Öblítse el a víztartályt, mielőtt a maximumig töltene friss ivóvízzel.

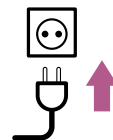

2. Postavte kávovar do svislé polohy a zapojte do sítě.

2. Helyezze a talpára a készüléket, és csatlakoztassa a konnektorba.

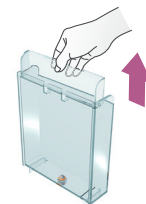

3. Nádobu na vodu lze přenášet za víčko.

3. A víztartályt a fedelénél fogva lehet vinni.

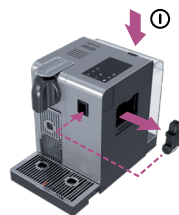

5. Nasadte trysku na horkou vodu. Zapněte kávovar.

5. Helyezze be a forróvíz-kifolyót. Kapcsolja be a gépet.



6. SET LANGUAGE: nastavte požadovaný jazyk. Stiskněte  pro pokračování.

6. SET LANGUAGE: állítsa be a kívánt nyelvet. Nyomja meg az -t a folytatáshoz.

PRVNÍ POUŽITÍ NEBO SPUŠTĚNÍ PO DELŠÍ DOBĚ NEČINNOSTI/ ELSŐ HASZNÁLATKOR, VAGY HA HOSSZABB IDEIG NEM HASZNÁLTA A KÉSZÜLÉKET

CZ

HU



7. LANGUAGE: vyberte jazyk listování v možnostech šipkami ▲ ▼. Stiskněte pro potvrzení.

7. LANGUAGE: válassza ki a nyelvet a ▲ ▼ segítségével. Nyomja meg az -t a jóváhagyáshoz.



8. Po stisknutí se kávovar nahřívá.

8. Amint a jelet megnyomta, a készülék felfűt.

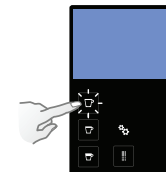

x3

9. Vypláchnutí: postavte pod výpust' kávy vhodnou nádobu a stiskněte tlačítko Lungo. Opakujte třikrát.

9. Öblítés: helyezzen egy edényt a kávékifolyó alá és nyomja meg a lungo gombot. Ismétlje meg háromszor.

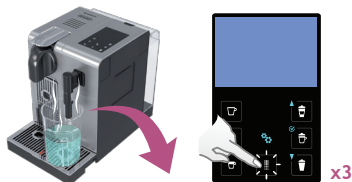

10. Vypláchnutí: opakujte třikrát přes trysku na horkou vodu. Poté trysku vyjměte a uložte do prostoru na pravé straně kávovaru. Zavíete dvířka přípojky na páru.

10. Öblítés: ismétlje meg háromszor a forróvíz-kifolyón keresztül. Amint kész, vegye le és tegye vissza a gép jobb oldalán lévő tartóba. Zárja be a gőzcsatlakozás ajtaját.

POZNÁMKA: kávovary jsou na výstupu z výroby testovány. Ve vodě se mohou objevit stopy kávy.

INFORMÁCIÓ: a készülékeket a gyártás után teljesen letesztelték. Kávényomok előfordulhatnak az öblítő vízben.



11. Rozmontujte Rapid Cappuccino Systém (R.C.S.) a umyjte všechny části v horním oddíle myčky nádobí. V případě, že nemáte k dispozici myčku nádobí, postupujte podle instrukcí v sekci Ruční mytí Rapid Cappuccino Systému (R.C.S.). Po sestavení a opětovném připojení R.C.S. ke kávovaru, použijte tlačítko čištění "Clean" dříve než začnete připravovat mléčné receptury.

11. Szedje szét a Rapid Cappuccino System (R.C.S.) –et, és tisztítsa meg minden tartozékát a mosogatógépének felső részében. Ha nincs mosogatógép, olvassa el a Rapid Cappuccino System (R.C.S.) kézi tisztításáról szóló fejezetet. Az R.C.S. összeszerelése, és a készülékre történő csatlakoztatása után használja a "Clean" gombot, mielőtt tejes receptet készítené.

POZNÁMKA: viz sekce Smontování/Rozmontování Rapid Cappuccino Systému.

INFORMÁCIÓ: részletek a Rapid Cappuccino System összeszerelése/szétzerelése fejezetben.

CZ PŘÍPRAVA KÁVY/
HU KÁVÉKÉSZÍTÉS



1. Zvedněte zcela páku a vložte kapsli.
1. Emelje fél a kart teljesen, és helyezze be a kapszulát.



2. Zavírete páku a postavte pod výpusť kávy šálek.
2. Zárja le a kart, és helyezzen egy csészét a kávékifolyó alá.

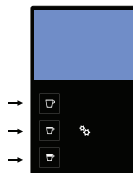

i **POZNÁMKA:** během nahřívání kávovaru můžete stisknout tlačítko kávy. Příprava kávy se spustí automaticky ihned po nahřátí kávovaru.

i **MEGJEGYZÉS:** a felfűtés alatt már megnyomhatja bármelyik kávé gombot. A kávé így automatikusan elindul, amint a készülék kész.

3. Stiskněte tlačítko Ristretto (25 ml), Espresso (40 ml) nebo Lungo (110 ml). Příprava kávy bude automaticky ukončena. Pro předčasně zastavení průtoku kávy nebo doplnění šálku stiskněte tlačítko znovu.
3. Nyomja meg a Ristretto (25 ml), az Espresso (40 ml) vagy a Lungo (110 ml) gombot. A kávékészítés automatikusan meg fog állni. Ha hamarabb megállítaná, vagy még ráengedne, nyomja meg ismét.



4. Odeberte šálek. Zvedněte a zavírete páku, použítá kapsle propadne do kontejneru na použitá kapsle.
4. Vegye el a csészét. Emelje, majd csukja le a kart hogy a kapszula beleessen a használtkapszula-tartóba.

SMONTOVÁNÍ/ROZMONTOVÁNÍ RAPID CAPPUCCINO SYSTÉMU (R.C.S.)/
RAPID CAPPUCCINO SYSTEM (R.C.S.) ÖSSZESZERELÉSE/SZÉTSZERELÉSE



1. Vyjmete víčko nádoby na mléko a odpojte přívodní trubičku mléka.
1. Vegye le a tejtartály tetejét, és húzza ki a tejfelszívó csövet.



2. Vyjmete Regulator mléčné pěny jeho otočením až po a vytažením nahoru.
2. Vegye le a tejhabszabályzó gombot úgy, hogy elfordítja , és kihúzza.



3. Vyjmete konektor Rapid Cappuccino Systému jeho odemčením od a vytažením.
3. Vegye le a Rapid Cappuccino System csatlakozót úgy, hogy elfordítja állásból állásba, és kihúzza.



4. Vyjmete mléčnou trysku vytažením.
4. Húzza ki és vegye le a tejkifolyót.

PŘÍPRAVA CAPPUCCINA A LATTE MACCHIATA/ CAPPUCCINO ÉS LATTE MACCHIATO KÉSZÍTÉSE

POZNÁMKA: pro optimální mléčnou pěnu použijte plynoucí nebo polotučné vychlazené mléko (o teplotě 4° C).

INFORMÁCIÓ: a legjobb tejhabhoz használjon alacsony zsírtartalmú, vagy félszíros, hűtőhideg (k.b. 4° C) tejet.

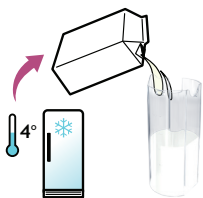

1. Naplňte nádobu na mléko požadovaným množstvím mléka.

1. Töltse fel a tejtartályt a kívánt mennyiségű tejjel.

POZNÁMKA: prázdnou nádobu na mléko i přívodní trubičku mléka před naplněním vždy důkladně vypláchněte pitnou vodou.

INFORMATION: amikor a tejtartályt üres, újratöltés előtt alaposan öblítse el ezt és a tejfelszívó csövet ivóvízzel.



2. Nádobu na mléko uzavřete. Otevřete dvířka přípojky na páru tahem doprava. Připojte Rapid Cappuccino Systém ke kávovaru.

2. Zárja le a tejtartályt. Jobbra csúsztatva nyissa ki a gőzcsatlakozó ajtaját. Csatlakoztassa a Rapid Cappuccino System-et a géphez.

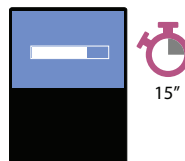

3. Kávovar se nahřívá přibližně 15 vteřin.
3. A készülék körülbelül 15 másodpercig felfűt.



4. Zvedněte zcela páku a vložte kapsli.
4. Emelje fel a kart teljesen, és helyezze be a kapszulát.

POZOR: nepoužívejte nádobu na mléko na jiné tekutiny než mléko a pitnou vodu. Nepoužívejte nepasterizované mléko a nepoužívejte mléko po uplynutí doby použitelnosti vyznačené na obalu.

FIGYELEM: ne használja a tejtartályt a tejen és ivóvízen kívül máshoz. Ne használjon nyers, nem pasztörizált tejet, és ne használja a tejet a csomagolásán jelzett lejárati dátum után.

CZ

HU

CZ

PŘÍPRAVA CAPPUCCINA A LATTE MACCHIATA/ CAPPUCCINO ÉS LATTE MACCHIATO KÉSZÍTÉSE

HU



5. Zavřete páku a postavte Cappuccino šálek nebo Latte Macchiato sklenici pod výpust kávy a upravte pozici mléčné trysky.

5. Zárja le a kart, és helyezzen egy Cappuccino csészét vagy Latte Macchiato poharat a kávékifolyó alá, és állítsa be a tej kifolyót.



6. Nastavte požadovanou hustotu mléčné pěny regulátorem mléčné pěny.

6. Állítsa be a tejhabszabályzó gombot a kívánt tejhabhoz.



7. Stiskněte tlačítko Cappuccino nebo Macchiato. Příprava kávy se spustí po několika vteřinách (nejprve mléko a potom káva) a bude automaticky ukončena.

7. Nyomja meg a Cappuccino vagy Macchiato gombot. A főzés pár másodperc után indul (először tej, azután kávé), és automatikusan megáll.



8. Nakonec zvedněte a zavřete páku, použitá kapsle propadne do kontejneru na použité kapsle.

8. A főzés után emelje fel és csukja le a kart, hogy a kapszula belessen a használtkapszula-tartóba.



1 **POZNÁMKA:** vyčistěte mléčný systém po každém použití.

1 **INFORMÁCIÓ:** öblítse át a tejszabályzó minden használat után.

9. Umístěte vhodnou nádobu pod mléčnou trysku.

9. Tegyén egy edényt a tej kifolyó alá.



10. Nastavte regulátor mléčné pěny do pozice «CLEAN». Spustí se proces čištění mléčného systému a z mléčné trysky začne vytékat horká voda a vycházejí pára.

10. Forgassa a tejhabszabályzó gombot «CLEAN» állásba. A tejszabályzó öblítő folyamat elindul, és forró víz valamint gőz folyik át a tej kifolyón keresztül.

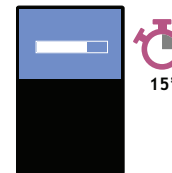

11. Proces čištění trvá přibližně 15 vteřin a bude automaticky ukončen.

11. Az öblítési folyamat körülbelül 15 másodperc, és automatikusan megáll.

PŘÍPRAVA CAPPUCCINA A LATTE MACCHIATA/ CAPPUCCINO ÉS LATTE MACCHIATO KÉSZÍTÉSE

CZ

HU



12. Po ukončení čištění nastavte regulátor mléčné pěny zpět do pozice «mléčná pěna».

12. Amikor az öblítés kész, forgassa a tejhabszabályzó gombot vissza a tej állásba.

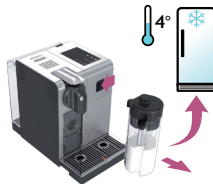

13. Odpojte R.C.S. od kávovaru a dejte do lednice. Zavřete dvířka přípojky na páru.

13. Vegye le az R.C.S.-t a gépről, és tegye rögtön a hűtőbe. Zárja be a gőzcsatlakozás ajtaját a gépen.



14. Po každém použití rozmontujte Rychlý Cappuccino Systém a umyjte všechny části v horním oddíle myčky nádobí. Pokud nemáte k dispozici myčku nádobí, postupujte podle instrukcí v sekci «Ruční mytí Rychlého Cappuccino Systému (R.C.S.)».

14. Minden használat után szedje szét a tejhabosító egységet (R.C.S.) és mossa el minden darabját a mosogatógép felső rekeszében. Ha mosogatógép nem áll rendelkezésére, olvassa el a Tejhabosító manuális tisztítása részt.

POZNÁMKA: viz sekce Smontování/Rozmontování Rapid Cappuccino Systému R.C.S.

INFORMÁCIÓ: részletek a Rapid Cappuccino System (R.C.S) összeszerelése/szétzerelése fejezetben.

⚠ POZOR: mléko v nádobě doporučujeme v lednici skladovat max. 2 dny. V případě, že je nádoba na mléko skladována mimo lednici déle než 2 hodiny, rozmontujte R.C.S. a vyčistěte všechny části (viz doporučení pro mytí v myčce nádobí nebo ruční mytí).

⚠ FIGYELEM: a tejet ne tartsa 2 napnál tovább a hűtőben. Ha a tejtartályt több mint 2 órán keresztül a hűtőn kívül tartotta, szedje szét az R.C.S.-t, és tisztítsa meg minden alkatrészét (részletek a mosogatógéppel ill. kézi mosogatással kapcsolatos tanácsoknál).



POZNÁMKA: nepoužívejte žádný agresivní čisticí prostředek ani rozpouštědlo. Povrch kávovaru čistěte vlhkým hadříkem a jemným čisticím prostředkem. Nemyjte žádné části kávovaru v myčce nádobí, s výjimkou Rapid Cappuccino Systému.

INFORMÁCIÓ: ne használjon erős tisztító vagy súrolószert. A gép külsőjének tisztításához használjon egy nedves ruhát és enyhe tisztítószert. A gép alkatrészeit, a Rapid Cappuccino System részeit kivéve, ne tegye mosogatógépbe.

1. Vyjměte odkapávací misku a kontejner na použité kapsle. Vyprázdněte je a vypláchněte. Vyjměte nádobu na vodu. Vyprázdněte ji a vypláchněte předtím, než ji naplníte čerstvou pitnou vodou.

1. Vegye ki a cseptálcát és a kapszulatárólót. Úrítse ki és öblítse el. Vegye ki a viztartályt. Úrítse ki és újratöltés előtt öblítse el friss ivóvízzel.

2. Zvedněte a zavřete páku, použitá kapsle propadne do kontejneru na použité kapsle. Postavte pod výpust kávy vhodnou nádobu a stiskněte tlačítko Lungo. Otfete výpust kávy čistým vlhkým hadříkem.

2. Emelje, majd csukja le a kart hogy a kapszula beleessen a használtkapszula-tartóba. Helyezzen egy edényt a kávékifolyó alá és nyomja meg a lungo gombot az öblítéshez. Tisztítsa meg a kávékifolyót egy nedves ruhával.

3. Pod tekoucí pitnou vodou pečlivě opláchněte případné nečistoty z trysky na horkou vodu. Otfete ji čistým vlhkým hadříkem.

3. Az esetleges szennyeződést öblítse le ivóvízzel a forróvíz-kifolyóról. Törölje meg egy tiszta ruhával.

RUČNÍ MYTÍ RAPID CAPPUCCINO SYSTÉMU (R.C.S.) A RAPID CAPPUCCINO SYSTEM (R.C.S.) KÉZI TISZTÍTÁSA

POZNÁMKA: pokud nemáte k dispozici myčku nádobí, lze mýt části R.C.S. ručně. V tomto případě doporučujeme čištění provádět denně, aby bylo maximálně efektivní.

INFORMÁCIÓ: ha nincs mosogatógép, az R.C.S. alkatrészek kézel is tisztíthatók. Ebben az esetben ezt minden nap meg kell csinálni a maximális hatékonyság érdekében.

1. Rozmontujte Rychlý Cappuccino Systém, viz sekce «Montáž/Demontáž Rychlého Cappuccino Systému (R.C.S.)», a opláchněte všechny díly teplou/horkou pitnou vodou.

1. Szedje szét a tejjhabosító egységet. További információt a «Tejjhabosító Szét/Összeszerelése» fejezetben talál. Mossa el minden alkatrészt forró/meleg ivóvízben.

2. Namočte všechny části alespoň na 30 minut do teplé/horké pitné vody s jemným čisticím prostředkem a poté důkladně opláchněte teplou/horkou pitnou vodou. Nepoužívejte silně parfémované čisticí prostředky.

2. Áztassa be az összes alkatrészt lágy mosogatószerez forró/meleg ivóvízben, legalább 30 percg, majd öblítse el alaposan forró/meleg ivóvízzel. Ne használjon erős illatú tisztítószert.

3. Vycištěte nádobu na mléko jemným čisticím prostředkem a opláchněte teplou/horkou vodou. Nepoužívejte abrazivní prostředky, které mohou poškodit povrch.

3. Tisztítsa meg a tejtartály belsejét lágy mosogatószerezrel, majd öblítse el alaposan forró/meleg ivóvízzel. Ne használjon dörzsölő anyagokat, amelyek az eszköz felszínét károsíthatnák.

4. Vysušte všechny části čistým hadříkem nebo papírovou utěrkou a smontujte je.

4. Szárítsa meg az összes alkatrészt egy friss, tiszta törölkendővel vagy papírral, majd szerelje össze.

5. Po sestavení a opětovném připojení R.C.S. ke kávovaru, použijte tlačítko čištění "Clean" dříve než začnete připravovat mléčné receptury.

5. Az R.C.S. összeszerelése, és a készülékre történő csatlakoztatása után használja a "Clean" gombot, mielőtt tejes receptet készítené.

TOVÁRNÍ NASTAVENÍ/ MENNYISÉGEK GYÁRI BEÁLLÍTÁSA

CZ

HU



Ristretto 25 ml
Ristretto 25 ml



Espresso 40 ml
Espresso 40 ml



Lungo 110 ml
Lungo 110 ml



Horká voda 125 ml
Forró víz 125 ml



Cappuccino Mléko*: 50 ml/Káva: 40 ml
Cappuccino Tej*: 50 ml/Kávé: 40 ml



Latte Macchiato Mléko*: 150 ml/Káva: 40 ml
Latte Macchiato Tej*: 150 ml/Kávé: 40 ml



Teplé Mléko* 120 ml
Meleg Tej* 120 ml

POZNÁMKA: *kvalita mléčné pěny závisí na druhu použitého mléka, jeho teplotě a nastavení regulátoru mléčné pěny.

MEGJEGYZÉS: *a tejhab mennyisége függ a használt tej fajtájától, hőmérsékletétől és a tejhabszabályzó gomb állásától.

POZNÁMKA: doporučujeme dodržet tovární nastavení na Ristretto, Espresso a Lungo, pro zachování dokonalé chuti a aroma v šálku.

MEGJEGYZÉS: javasoljuk a gyári beállítások megtartását a Ristretto, Espresso és Lungo gombokhoz a legideálisabb kávéminőség elérése érdekében.

Objem vody lze naprogramovat na 50 až 400 ml.

Objem mléka lze naprogramovat na 30 až 200 ml.

Objem kávy lze naprogramovat na 25 až 200 ml.

A vízmennyiség 50 és 400 ml között programozható.

A tejmennyiség 30 és 200 ml között programozható.

A kávé mennyiség 25 és 200 ml között programozható.

POZOR: pokud je objem kávy nastaven na více než 150 ml, nechte kávovar 5 minut vychladnout, před přípravou další kávy. Nebezpečí přehřátí!

FIGYELEM: ha 150ml-nél nagyobb kávé mennyiséget állít be, hagyja a gépet 5 percig hűlni mielőtt újra kávé t főzne, különben fennáll a túlmelegedés veszélye.

CZ ODVÁPŇNĚNÍ/VÍZKŐMENTESÍTÉS

HU **⚠ POZOR:** viz Bezechnostní pokyny. **⚠ FIGYELEM:** olvassa el a biztonsági előírásokat.



1. Zvedněte a zavřete páku, použitá kapsle popadne do kontejneru na použité kapsle.
1. Emelje, majd csukja le a kart hogy a kapszula beleessen a használtkapszula-tartóba.



2. Vstupte do Menu, projděte možnosti a vyberte [ODVÁPŇNĚNÍ]. Budete provedeni procesem odvápňení. Postupujte podle pokynů na displeji.
2. Lépjen be a menübe, és válassza ki a [VÍZKŐTELENÍTÉS] opciót. A készülék végigvezeti Önt a beállításán. Kövesse a gép utasításait.



3. Proces odvápňení: vyprázdňete odkapávací misku a kontejner na použité kapsle.
3. Vízkőmentesítő folyamat: ürítse ki a cseptálcát és a használtkapszula-tartót.

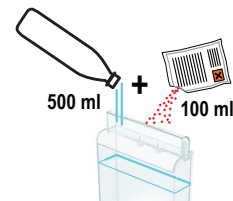

4. Proces odvápňení: naplňte nádobu na vodu 100 ml Nespresso odvápňovacího prostředku a 500 ml pitné vody.
4. Vízkőmentesítő folyamat: töltsön a víztartályba 100 ml-t a Nespresso vízkőmentesítő szerből és 500 ml ivóvízzel.

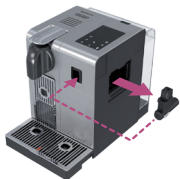

5. Proces odvápňení: nasadte trysku na horkou vodu.
5. Vízkőmentesítő folyamat: tegye fel a forróvíz-kifolyót.

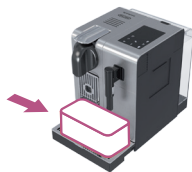

6. Proces odvápňení: postavte nádobu o objemu min. 1 l pod výpusť kávy a trysku na horkou vodu.
6. Vízkőmentesítő folyamat: tegyen egy legalább 1 literes edényt mind a kávékifolyó, mind a forróvíz-kifolyón alá.

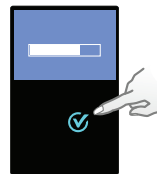

7. Stiskněte ☑ pro potvrzení. Odvápňovací roztok vytéká střídavě z výpusť kávy, trysky na horkou vodu a odkapávací misky.
7. Nyomja meg az ☑-t a jóváhagyáshoz. A vízkőmentesítő szer váltakozva folyik át a kávékifolyón a forróvíz-kifolyón és a cseptálcába.



8. Proces odvápňení: vyprázdňete odkapávací misku a kontejner na použité kapsle. Vypláchněte je pitnou vodou.
8. Öblítési folyamat: ürítse ki a cseptálcát és a használtkapszula-tartót. Öblítse át ivóvízzel.

ODVÁPNĚNÍ/VÍZKÖMENTESÍTÉS

CZ

HU

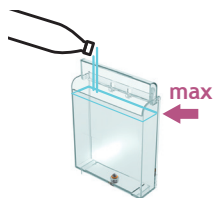

9. Proces odvápnění: vypláchněte nádobu na vodu a naplňte ji pitnou vodou po rysku MAX.

9. Öblítési folyamat: öblítse ki és töltse meg a maximumig vízzel a víztartályt.

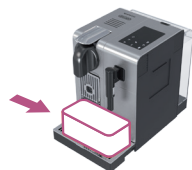

10. Proces odvápnění: postavte nádobu o objemu min. 1 l pod výpusť kávy a trysku na horkou vodu.

10. Öblítési folyamat: tegyen egy legalább 1 literes edényt mind a kávékifolyó, mind a forróvíz-kifolyó alá.

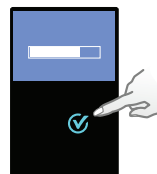

11. Stiskněte ✓ pro potvrzení. Cyklus oplachování pokračuje střídavě z výpusť kávy, trysky na horkou vodu a odkapávací misky, dokud se nádoba na vodu nevyprázdní.

11. Nyomja meg az ✓-t a jóváhagyáshoz. Az öblítés váltakozva folyik át a kávékifolyón a forróvíz-kifolyón valamint a csepttálca, amíg a víztartály ki nem ürül.



12. Jakmile je proces oplachování dokončen, kávovar se vypne. Opláchněte trysku na horkou vodu a vysušte ji jemným hadříkem. Dokončili jste odvápnění svého kávovaru.

12. Amint az öblítési folyamatnak vége, a készülék kikapcsol. Öblítse el majd törölje meg a kávékifolyót egy nedves ruhával. A készülék vízkömentesítése kész.

NASTAVENÍ TVRDOTI VODY/VÍZKEMÉNYSÉG BEÁLLÍTÁSA

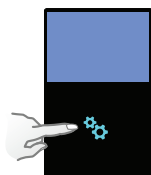

1. Vstupte do Menu, projděte možnosti a vyberte [TVRDOT VODY]. Budete provedení nastavením tvrdosti vody. Postupujte podle pokynů na displeji.

1. Lépjjen be a menübe, és válassza ki a [VÍZKEMÉNYSÉG] opciót. A készülék végigvezeti Önt a beállításon. Kövesse a gép utasításait.

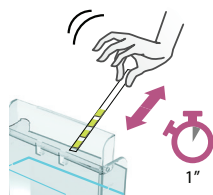

2. Ponořte testovací proužek na 1 vteřinu do vody.

2. Tegye a vízkeménység mérő csíkot 1 másodpercre víz alá.



3. Počet červených políček udává stupeň tvrdosti vody.

3. A piros négyzetek száma mutatja a vízkeménység szintjét.

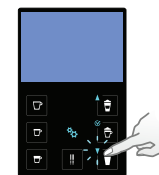

4. Nastavte tvrdost vody odpovídající hodnoty.

4. Állítsa be az értéket ennek megfelelően.

CZ ODSTRAŇOVÁNÍ ZÁVAD

HU

Displej nesvítí.	→ Zkontrolujte připojení k síti, zástrčku, napětí a pojistky. Stiskněte tlačítko ON umístěné za displejem. V případě problémů kontaktujte <i>Nespresso Club</i> .
Kávovar je přehřátý - zpráva na displeji.	→ Za určitých podmínek dosahuje termostat kávovaru vysoké teploty (např. po vypuštění vody z kávovaru). Počkejte, kávovar vychladne.
Káva vytéká velmi pomalu.	→ Rychlost průtoku vody závisí na druhu zvolené kávy. → Pokud je to nutné, kávovar odvápněte; viz sekce odvápnění.
Káva není dostatečně horká.	→ Nahřejte šálek. → Pokud je to nutné, kávovar odvápněte; viz sekce odvápnění.
Hlava kávovaru netěsní (voda v kontejneru na použité kapsle).	→ Vložte správné kapsli. Pokud problém přetrvává, kontaktujte <i>Nespresso Club</i> .
Kávovar nepravidelně bliká.	→ Kontaktujte <i>Nespresso Club</i> .
Vytéká pouze voda (ačkoli je vložena kapsle).	→ V případě problémů kontaktujte <i>Nespresso Club</i> .
Páku nelze zcela zavřít.	→ Vyprázdněte kontejner na použité kapsle. Ujistěte se, že není zablokována kapsle v hlavě kávovaru.
Kvalita mléčné pěny není obvyklá.	→ Pro optimální mléčnou pěnu použijte plnotučné nebo polotučné vychlazené mléko (o teplotě 4° C). → Vycistěte mléčný systém po každém použití. Umístěte vhodnou nádobu pod mléčnou trysku. Nastavte regulátor mléčné pěny do pozice «CLEAN». → Po každém použití rozmontujte Rychlý Cappuccino Systém a umyjte všechny části v horním oddíle myčky nádobí.
Kávovar vyžaduje opravu - zpráva na displeji.	→ Kontaktujte <i>Nespresso Club</i> .

HIBAELHÁRÍTÁS

Nincs fény a kijelzőn.	→ Ellenőrizze az áramot, csatlakozót, feszültséget és a biztosítékokat. Nyomja meg az ON gombot a kijelző mögött. Probléma esetén hívja a <i>Nespresso Club</i> -ot.
«A készülék túl forró» üzenet a kijelzőn.	→ Bizonyos esetekben (pl. a gép kiürítése után) a készülék felhevülhet. Várjon egy kicsit, a készülék automatikusan le fog hűlni.
A kávé nagyon lassan folyik ki.	→ A folyás sebessége függ a kávé fajtájától. → Vízkömentesítse ha szükséges; lásd a vízkömentesítés fejezetet.
A kávé nem elég meleg.	→ Melegítse elő a csészét. → Vízkömentesítse ha szükséges; lásd a vízkömentesítés fejezetet.
A kapszula-terület ereszt (víz van a kapszulakukában).	→ Helyezze be megfelelően a kapszulát. Ha szivárgást tapasztal, hívja a <i>Nespresso Club</i> -ot.
Rendszertelen villogás.	→ Küldje a készüléket javításra, vagy hívja a <i>Nespresso Club</i> -ot.
Kávé nem, csak víz folyik ki (bár van behelyezve kapszula).	→ Probléma esetén hívja a <i>Nespresso Club</i> -ot.
A kart nem lehet teljesen lezárni.	→ Űrítse ki a használtkapszula-tartót. Ellenőrizze, hogy nem ragadt-e egy kapszula a használtkapszula-tartóban.
A tejhab minősége nem megfelelő.	→ A legjobb tejhabhoz használjon alacsony zsírtartalmú, vagy félszíros, hűtőhideg (k.b. 4° C) tejet. → Öblítse el minden tejes recept készítése után. Tegyen egy edényt a tejkifolyó alá, és forgassa a tejhabszabályzó gombot «CLEAN» állásba. → Minden használat után szedje szét a tejhabosító egységet (R.C.S.) és mossa el minden darabját a mosogatógép felső rekeszében.
«Készülék javításra szorul» üzenet a kijelzőn.	→ Vegye fel a kapcsolatot a <i>Nespresso Club</i> -bal, vagy a <i>Nespresso</i> hivatalos képviselőjével a bevizsgáláshoz, javításhoz vagy beállításához.

SPECIFIKACE/MŰSZAKI ADATOK

CZ

HU

Lattissima Pro

 **EUR, AUS, NZ: 220-240 V, 50-60 Hz, 1400 W**

P_{max} Max. 19 barú/bar

 **~ 6.5 kg**

 **1.3 litry/liter**

 **0.5 litrú/liter**

 **13-16 kapslí/kapszula**

  **19.4 cm**  **27.4 cm**  **33.2 cm**



LIKVIDACE ODPADU A OCHRANA ŽIVOTNÍHO PROSTŘEDÍ/ ÁRTALMATLANÍTÁSI ÉS KÖRNYEZETVÉDELMI ELŐÍRÁSOK

Likvidace odpadu a Ochrana životního prostředí

Váš přístroj je vyroben z hodnotných surovin, které mohou být obnoveny nebo recyklovány. Třídění odpadu na jednotlivé druhy usnadňuje recyklaci cenných surovin. Odevzdejte přístroj do sběrného místa. Informace o likvidaci odpadu obdržíte od místních správních orgánů.

Ártalmatlanítás és környezetvédelem

A készülékben értékes, összegyűjthető vagy újrahasznosítható anyagok találhatók. A szelektív hulladékgyűjtés lehetővé teszi az értékes nyersanyagoknak az újrahasznosítását. Adja le a készüléket egy gyűjtőhelyen. Az ártalmatlanítás módjáról a helyi hatóságoktól kaphat információkat.

KONTAKTUJTE *NESPRESSO CLUB*/LÉPJEN KAPCSOLATBA A *NESPRESSO CLUB*-BAL

Pokud požadujete jakékoli dodatečné informace, chcete využít poradenství, nebo v případě problémů, kontaktujte *Nespresso Club*.

Kontaktní údaje *Nespresso Clubu* jsou uvedeny v «Uvítacích deskách *Nespresso*» v krabici vašeho přístroje nebo na www.nespresso.com

Bármilyen kiegészítő információért, tanácsért, vagy ha problémát tapasztal, hívja a *Nespresso Club*-ot.

A *Nespresso Club* elérhetőségeit a gép dobozában lévő, «Üdvözljük a *Nespresso Club*-ban» mappában, vagy a nespresso.com honlapon találja.

ZÁRUČNÍ PODMÍNKY/GARANCIA

De'Longhi poskytuje u tohoto produktu záruku na vady materiálu a práce po dobu dvou let od data nákupu. Během tohoto období vám opraví nebo nahradí, dle vlastního uvážení, jakýkoli vadný produkt bez dalších nákladů pro majitele. Náhradní produkty nebo opravené části budou mít záruku po dobu zbylé části původní záruky nebo po dobu šesti měsíců, podle toho, které období je delší. Tato záruka neplatí na vady způsobené nehodou, špatným používáním, nevhodnou údržbou, nebo běžným opotřebením. Kromě rozsahu, definovaného platným zákonem, tyto záruční podmínky nevylučují, neomezují ani neupravují povinná statutární práva, platná pro prodej produktu a jsou jejich rozšířením. Pokud jste přesvědčeni, že tento produkt je vadný, kontaktujte společnost *Nespresso* ohledně pokynů pro zaslání nebo odevzdání přístroje do opravy.

A De'Longhi készülékgaranciája anyaghibára és gyártási hibára terjed ki a vásárlásától számított két évig. A garancia ideje alatt a De'Longhi saját döntése szerint díjmentesen megjavítja vagy kicseréli a hibás termékeket. A kijavított termék garanciája az eredeti garanciából hátralévő időre, vagy 6 hónapra érvényes (amelyik több). A korlátozott garancia nem érvényes akkor, ha a meghibásodás baleset, nem rendeltetésszerű használat, nem megfelelő karbantartás vagy a rendeltetésszerű használatból fakadó elhasználódás miatt következik be. A korlátozott garancia feltételei nem zárják ki, korlátozzák vagy módosítják az Önre – a termék megvásárlásával megszerzett – kötelező érvényű, törvényerejű jogokat, hanem azok kiegészítéseként szolgálnak. Ha úgy véli, hogy terméke hibás, forduljon a *Nespresso* ügyfélszolgálatához, ahol tájékoztatják arról, hova küldje vagy vigye a javítandó készüléket.

Overzicht van de machine/ Επισκόπηση της μηχανής

- 1 Machine in de configuratie voor alleen koffie/
Μηχανή με διάταξη μόνο για παρασκευή καφέ
- 2 Machine met Rapid Cappuccino System (voor Cappuccino)/
Μηχανή με Σύστημα Ταχείας Παρασκευής Cappuccino (για Cappuccino)
- 3 Machine met heetwateruitloop/Μηχανή με στόμιο ζεστού νερού
- 4 Capsuleklem/Μοχλός
- 5 AAN/UIT-knop/Κουμπί ON/OFF
- 6 Watertank/Δοχείο νερού
- 7 Koffie-uitloop/Στόμιο εκροής καφέ
- 8 Lekrooster/Σχάρα αποστράγγισης
- 9 Lekbak/Δίσκος αποστράγγισης
- 10 Draaiende kopjesondersteuning (niet verwijderbaar)/
Κινούμενη βάση κουπιών (δεν αφαιρείται)
- 11 Reservoir voor gebruikte capsules/
Δοχείο χρησιμοποιημένων καψουλών
- 12 Stoomaansluitingsklep/Θύρα συνδέσμου ατμού
- 13 Telescopische heetwateruitloop/Τηλεσκοπικό στόμιο ζεστού νερού
- 14 Heetwateruitloop opslag/Χώρος φύλαξης ζεστού νερού
- 15 Stoomaansluiting/Σύνδεσμος ατμού

Display (bereidingen)/ Οθόνη (δυνατότητες παρασκευής)

- 16 Lungo/Lungo
- 17 Espresso/Espresso
- 18 Ristretto/Ristretto
- 19 Heet water/Ζεστό νερό
- 20 Warme melk/Ζεστό γάλα
- 21 Cappuccino/Cappuccino
- 22 Latte Macchiato/Latte Macchiato

Display (navigatie)/ Οθόνη (πλοήγηση)

- 23 Menu/Μενού
- 24 Omhoog scrollen als menu is ingeschakeld/
Κύλιση πάνω όταν η λειτουργία Μενού ενεργοποιείται
- 25 Opties selecteren als menu is ingeschakeld/
Επιλογή Δυνατοτήτων όταν η λειτουργία Μενού ενεργοποιείται
- 26 Omlaag scrollen als menu is ingeschakeld/
Κύλιση Κάτω όταν η λειτουργία Μενού ενεργοποιείται
- 27 Tekst weergeven/Εμφάνιση κειμένου





Rapid Cappuccino System (R.C.S.)/ Σύστημα Ταχείας Παρασκευής Cappuccino (R.C.S.)

- 28 Regelknop melkschuim/Περιοτρεφόμενο κουμπί ρύθμισης Αφρού Γάλακτος
- 29 Invoegpositie voor regelknop melkschuim/
Επιλέξτε τη θέση για τον Διακόπτη ρύθμισης αφρού γάλακτος
- 30 Min. schuim/Ελάχ. αφρός
- 31 Max. schuim/Μεγ. αφρός
- 32 «REINIGEN»: automatische reinigingsfunctie/
«ΚΑΘΑΡΙΣΜΟΣ»: αυτόματη λειτουργία ξεπλύματος
- 33 Klep melkreservoir/Καπάκι δοχείου γάλακτος
- 34 Melkuitloop/Στόμιο εκροής γάλακτος
- 35 Melkreservoir/Δοχείο γάλακτος
- 36 Melkaanvoerbuisje/Σωλήνας απορρόφησης γάλακτος
- 37 R.C.S.-connector/Στοιχείο σύνδεσης R.C.S.

Nespresso is een exclusief systeem om het perfecte kopje espresso te bereiden, keer op keer. Alle Nespresso machines zijn uitgerust met een uniek extractiesysteem dat tot 19 bar druk garandeert. Iedere parameter is met grote precisie berekend om te verzekeren dat alle aroma's van iedere capsule volledig onttrokken worden, zodat de kofe body krijgt en een buitengewoon dikke en zachte crema.

Nespresso ένα αποκλειστικό σύστημα για να δημιουργείτε τον τέλειο Espresso, κάθε φορά. Όλες οι μηχανές Nespresso είναι εξοπλισμένες με ένα αποκλειστικό σύστημα εκχύλισης που εγγυάται πίεση έως και 19 bar. Κάθε παράμετρος έχει υπολογιστεί με μεγάλη ακρίβεια εξασφαλίζοντας ότι όλα τα αρώματα μπορούν να απελευθερωθούν χαρίζοντας στον καφέ σώμα και δημιουργώντας μία εξαιρετικά παχιά και βελούδινη κρέμα.

INHOUD/ΠΕΡΙΕΧΟΜΕΝΑ

-  **GEVAAR:** dit pictogram duidt op gevaar. Lees de veiligheidsmaatregelen om persoonlijk letsel en schade te voorkomen.
-  **INFORMATIE:** dit pictogram verwijst naar de instructies voor een correct en veilig gebruik van uw koffiemachine.
-  **ΠΡΟΣΟΧΗ:** όταν βλέπετε αυτό το σήμα, παρακαλούμε συμβουλευτείτε τις οδηγίες προφύλαξης για να αποφευχθούν πιθανοί κίνδυνοι και βλάβες.
-  **ΠΛΗΡΟΦΟΡΙΕΣ:** όταν βλέπετε αυτό το σήμα, παρακαλούμε λάβετε υπόψη σας τη συμβουλή που δίνεται για την ορθή και ασφαλή χρήση της μηχανή σας καφέ.

OVERZICHT/ΕΠΙΣΚΟΠΗΣΗ	76	RAPID CAPPUCCINO SYSTEM (R.C.S.) MET DE HAND AFWASSEN/ΠΛΥΣΙΜΟ ΣΤΟ ΧΕΡΙ ΤΟΥ ΣΥΣΤΗΜΑΤΟΣ ΤΑΧΕΙΑΣ ΠΑΡΑΣΚΕΥΗΣ CAPPUCCINO (R.C.S.)	86
INHOUD VERPAKKING/ΠΕΡΙΕΧΟΜΕΝΑ ΣΥΣΚΕΥΑΣΙΑΣ	78	FABRIEKINSTELLINGEN VOLUME/ΕΡΓΟΣΤΑΣΙΑΚΕΣ ΡΥΘΜΙΣΕΙΣ ΔΟΣΟΛΟΓΙΑΣ ..	87
MENUNAVIGATIE/ΠΛΟΗΓΗΣΗ ΣΤΟ ΜΕΝΟΥ	78	ONTKALKEN/ΑΦΑΙΡΕΣΗ ΚΑΘΑΛΑΤΩΣΕΩΝ	88
MENULIJST/ΛΙΣΤΑ ΜΕΝΟΥ	79	WATERHARDHEID INSTELLEN/ΡΥΘΜΙΣΗ ΣΚΛΗΡΟΤΗΤΑΣ ΝΕΡΟΥ	89
EERSTE GEBRUIK OF NA EEN LANGE PERIODE VAN NIET-GEBRUIK/ ΠΡΩΤΗ ΧΡΗΣΗ ΜΕΤΑ ΑΠΟ ΜΕΓΑΛΗ ΠΕΡΙΟΔΟ ΑΧΡΗΣΙΑΣ	80	STORINGEN OPSPOREN EN VERHELPEΝ/ΑΝΤΙΜΕΤΩΠΙΣΗ ΠΡΟΒΛΗΜΑΤΩΝ	90
KOFFIE MAKEN/ΠΑΡΑΣΚΕΥΗ ΚΑΦΕ	82	SPECIFICATIES/ΤΕΧΝΙΚΑ ΧΑΡΑΚΤΗΡΙΣΤΙΚΑ	91
RAPID CAPPUCCINO SYSTEM (R.C.S.) MONTEREN/DEMONTENEREN/ ΣΥΝΑΡΜΟΛΟΓΗΣΗ/ΑΠΟΣΥΝΑΡΜΟΛΟΓΗΣΗ ΤΟΥ ΣΥΣΤΗΜΑΤΟΣ ΤΑΧΕΙΑΣ ΠΑΡΑΣΚΕΥΗΣ CAPPUCCINO (R.C.S.)	82	AFVOEREN EN MILIEU/ ΔΙΑΘΕΣΗ ΑΠΟΡΡΙΜΜΑΤΩΝ ΚΑΙ ΠΕΡΙΒΑΛΛΟΝΤΙΚΗ ΜΕΡΙΜΝΑ	92
CAPPUCCINO EN LATTE MACCHIATO BEREIDEN/ ΠΑΡΑΣΚΕΥΑΖΟΝΤΑΣ CAPPUCCINO ΚΑΙ LATTE MACCHIATO	83	CONTACT OPNEMEN MET DE NESPRESSO CLUB/ ΕΠΙΚΟΙΝΩΝΙΑ ΜΕ ΤΟ NESPRESSO CLUB	92
DAGELIJKSE VERZORGING/ΚΑΘΗΜΕΡΙΝΗ ΦΡΟΝΤΙΔΑ	86	GARANTIE/ΕΓΓΥΗΣΗ	92

NL

INHOUD VERPAKKING/ΠΕΡΙΕΧΟΜΕΝΑ ΣΥΣΚΕΥΑΣΙΑΣ

GR



Koffiemachine
Μηχανή καφέ



Gebruikershandleiding
Εγχειρίδιο χρήστη



Veiligheidsinstructies
Οδηγίες ασφαλούς χρήσης



Nespresso proefpakket met capsules
Κουτί Γευστικών Προτάσεων Nespresso



«Folder 'Welkom bij Nespresso»
«Φάκελος Καλωσορισματος Nespresso»

ΜΕΝΥΝΑΒΙΓΑΤΙΕ/ΠΛΟΗΓΗΣΗ ΣΤΟ ΜΕΝΟΥ



De menulijst openen/Μπείτε στη λίστα του Μενού

Symbol kort indrukken /
Πιέστε σύντομα το σύμβολο .

De menulijst sluiten/ Έξοδος από τη λίστα Μενού

Optie scrollen naar [SLUITEN] en selecteren.
Of snel op drukken.
Κυλήστε ως την επιλογή [ΕΞΟΔΟΣ] κι επιλέξτε τη.
Διαφορετικά πατήστε γρήγορα το σύμβολο .

Bladeropties/Επιλογές αναζήτησης/περιήγησης

Pictogram indrukken ▲ ▼/Πιέστε το σύμβολο ▲ ▼.

Optie afsluiten en terugkeren naar menulijst/ Έξοδος από την επιλογή και επιστροφή στη λίστα μενού

Optie scrollen naar [SLUITEN] en selecteren. Of snel op drukken.
Κυλήστε ως την επιλογή [ΕΞΟΔΟΣ] κι επιλέξτε τη.
Διαφορετικά πατήστε γρήγορα το σύμβολο .

Selecteeroptie/Ενεργοποιήστε την επιλογή

Pictogram indrukken /Πιέστε το σύμβολο .

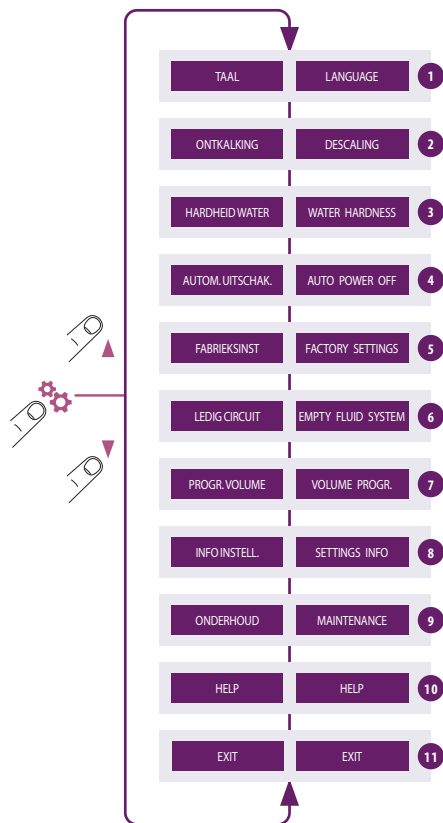

- 1 Selecteer deze optie om de gewenste taal in te stellen. Volg de instructies voor de machine op het display. **Επιλέξτε αυτή τη δυνατότητα για να ορίσετε τη γλώσσα προτίμησής σας. Ακολουθήστε τις οδηγίες στην οθόνη της μηχανής.**
- 2 Selecteer deze optie als de ontkalkingsmelding op het display verschijnt. **Ζie pagina 88.** U wordt door het ontkalkingsproces geleid. **Επιλέξτε αυτή τη δυνατότητα όταν η ειδοποίηση αφαιρώσεως εμφανιστεί στην οθόνη. Συμβουλευτείτε τη σελίδα 88.** Haas doothón odhghgés gia óλη τη διαδικασία αφαιρώσεως.
- 3 Selecteer deze optie om de waterhardheidsniveau van uw omgeving in te stellen. Gebruik de bijgeleverde waterhardheidssticker om de hardheid te bepalen. Hierdoor wordt de ontkalkingsfrequentie geoptimaliseerd. **Ζie pagina 89.** **Επιλέξτε αυτή τη δυνατότητα για να ορίσετε το επίπεδο σκληρότητας νερού της περιοχής σας. Για να μάθετε τη σκληρότητα του νερού χρησιμοποιήστε το αυτοκόλλητο που σας παρέχεται. Η επιλογή αυτή θα βελτιστοποιήσει τη συχνότητα αφαιρώσεως. Συμβουλευτείτε τη σελίδα 89.**
- 4 Selecteer deze optie om de tijd in te stellen waarna het apparaat automatisch wordt uitgeschakeld. **(Mogelijke opties zijn 9 minuten, 30 minuten, 2 uur, 8 uur).** Volg de instructies voor de machine op het display. **Επιλέξτε αυτή τη δυνατότητα για να ορίσετε μετά από πόσο χρόνο η μηχανή σας θα βθίνει αυτόματα. (Δυνατότητες επιλογής: μετά από 9 λεπτά, 30 λεπτά, 2 ώρες, 8 ώρες). Ακολουθήστε τις οδηγίες στην οθόνη της μηχανής.**
- 5 Selecteer deze optie om alle parameters van de machine terug te zetten naar de fabriekinstellingen. **Επιλέξτε αυτή τη δυνατότητα για να επαναφέρετε όλες τις παραμέτρους της μηχανής στις εργοστασιακές ρυθμίσεις.**
- 6 Ledig het systeem voorafgaand aan een periode van niet-gebruik, ter bescherming tegen vorst, of voorafgaand aan een reparatie. Volg de instructies voor de machine op het display. Na deze procedure kunt u de machine 10 minuten niet gebruiken. **LET OP:** u kunt de machine gedurende tien minuten na het legen niet gebruiken. **Άδειάστε το σύστημα πριν από διάστημα που δεν θα χρησιμοποιηθεί για αντιψυκτική προστασία ή πριν από μια επιδιόρθωση. Δεν θα μπορείτε να χρησιμοποιήσετε τη μηχανή για 10 λεπτά μετά από αυτή τη διαδικασία. ΣΗΜΕΙΩΣΗ: Η συσκευή θα μπλοκαριστεί για περίπου 10 λεπτά μετά το άδειασμα.**
- 7 Selecteer deze optie om het volume van uw dranken (kopjes koffie, warm water en melkbereidingen) te programmeren. Volg de instructies voor de machine op het display. Daarnaast kunt u alle volumes voor dranken terugzetten op de fabriekinstellingen. **Επιλέξτε αυτή τη δυνατότητα για να προγραμματίσετε τον όγκο/δοσολογία των ροφημάτων σας (κουτών καφέ, παρασκευασμάτων με βάση το ζεστό νερό και το γάλα). Ακολουθήστε τις οδηγίες στην οθόνη της μηχανής. Μπορείτε επίσης να επαναφέρετε όλες τις δοσολογίες ροφημάτων στις εργοστασιακές ρυθμίσεις.**
- 8 Selecteer deze optie om alle machine-instellingen in een oogopslag te zien. **Επιλέξτε αυτή τη δυνατότητα για να έχετε πρόσβαση σε όλες τις ρυθμίσεις της μηχανής με μια ματιά.**
- 9 Selecteer deze optie om de algehele status van uw machine te controleren. De verbruiksstatistieken zijn beschikbaar vanaf het eerste gebruik (absoluut) of sinds de laatste ontkalking (relatief). Het serienummer van de machine wordt ook weergegeven. **Επιλέξτε αυτή τη δυνατότητα για να ελέγξετε τη γενική κατάσταση της μηχανής σας. Τα στατιστικά στοιχεία κατανάλωσης διατίθενται είτε από την πρώτη χρήση (απόλυτα) είτε από την τελευταία αφαιρώσεως (σχετικά). Δίνεται επίσης ο σειριακός αριθμός της μηχανής σας.**
- 10 Selecteer deze optie voor het beste advies over een optimale melkschuimkwaliteit, elke dag weer. De internetlink verschijnt voor meer informatie over deze functie. **Επιλέξτε αυτή τη δυνατότητα για να έχετε τις καλύτερες συμβουλές στο πως θα επιτύχετε τη βέλτιστη ποιότητα αφρού γάλακτος κάθε ημέρα. Σας δίνεται και το σχετικό link σε site για να γνωρίσετε περισσότερα για αυτό το χαρακτηριστικό.**
- 11 De menulijst sluiten en terugkeren naar de gereedmodus van de machine. **Έξοδος από τη λίστα μενού και επιστροφή σε ετοιμότητα λειτουργίας μηχανής.**

NL EERSTE GEBRUIK OF NA EEN LANGE PERIODE VAN NIET-GEBRUIK/
GR ΠΡΩΤΗ ΧΡΗΣΗ ΜΕΤΑ ΑΠΟ ΜΕΓΑΛΗ ΠΕΡΙΟΔΟ ΑΧΡΗΣΙΑΣ

⚠ GEVAAR: lees eerst de veiligheidsvoorschriften om de kans op levensgevaarlijke elektrische schokken en brand te vermijden. Controleer de continuïteit van de aardaansluiting bij het aansluiten van de machine op het stopcontact

⚠ ΠΡΟΣΟΧΗ: καταρχάς διαβάστε τα μέτρα ασφάλειας για την αποφυγή κινδύνων μοιραίας ηλεκτροπληξίας και πυρκαγιάς.

Όταν συνδέετε τη μηχανή στην πρίζα του ρεύματος, βεβαιωθείτε ότι η σύνδεση γείωσης λειτουργεί σωστά.

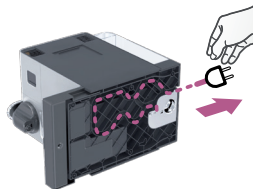

1. Verwijder het waterreservoir, het lekrooster en het capsulereservoir. Stel de snoerlengte af en berg het overtollige snoer in de kabelgoot onder de machine op.

1. Αφαιρέστε το δοχείο νερού, τον δίσκο αποστράγγισης και το δοχείο καψουλών. Ρυθμίστε το μήκος του καλωδίου και αποθηκεύστε αυτό που περισσεύει στον οδηγό του καλωδίου κάτω από τη μηχανή.

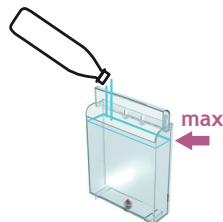

4. Spoel het waterreservoir voordat u dit vult met vers drinkwater tot het maximumniveau.

4. Ξεπλύντε το δοχείο νερού πριν το γεμίσετε με πόσιμο νερό έως την ένδειξη του ανώτατου επιπέδου.

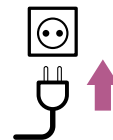

2. Zet de machine rechtop, steek de stekker van de machine in het stopcontact.

2. Βάλτε τη μηχανή σε όρθια θέση και συνδέστε τη με την παροχή ρεύματος.



5. Plaats de heetwateruitloop. Schakel de machine in.

5. Προσθέστε το στόμιο ζεστού νερού. Ανάψτε τη μηχανή.

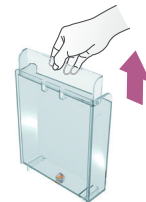

3. Het waterreservoir is voorzien van een deksel met ingebouwde draaggreep.

3. Μπορείτε να μεταφέρετε το δοχείο νερού από το καπάκι του.



6. SET LANGUAGE: stel de gewenste taal in. Druk op om verder te gaan.

6. SET LANGUAGE: ορίστε τη γλώσσα της επιλογής σας. Πατήστε για να συνεχίσετε.

EERSTE GEBRUIK OF NA EEN LANGE PERIODE VAN NIET-GBRUIK/ ΠΡΩΤΗ ΧΡΗΣΗ ΜΕΤΑ ΑΠΟ ΜΕΓΑΛΗ ΠΕΡΙΟΔΟ ΑΧΡΗΣΙΑΣ

NL

GR



7. LANGUAGE: kies uw taal door met de pijl ▲ ▼ door de opties te scrollen. Druk op ☑ om uw keuze te bevestigen.

7. LANGUAGE: επιλέξτε τη γλώσσα που επιθυμείτε χρησιμοποιώντας τα βέλη ▲ ▼ Πατήστε ☑ για να επιβεβαιώσετε την επιλογή σας.



8. Nadat u op het ☑ hebt gedrukt, wordt de machine opgewarmd.

8. Από τη στιγμή που θα πατήσετε το ☑, η μηχανή αρχίζει να θερμαίνεται.

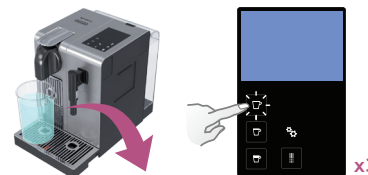

9. Spoelen: plaats een bakje onder de koffie-uitloop en druk op de Lungo-knop. Herhaal deze handeling 3 maal.

9. Ξέπλυμα: τοποθετήστε ένα δοχείο κάτω από το στόμιο εκροής καφέ και πατήστε το κουμπί Lungo. Επαναλάβετε τρεις φορές.

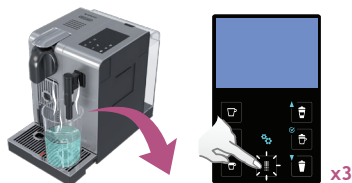

10. Spoelen: herhaal deze handeling 3 maal via de heetwateruitloop. Als u dit hebt gedaan, verwijdert u de uitloop en bewaart deze in de opslagruimte, rechts van de machine. Sluit de stoomaansluitingsklep.

10. Ξέπλυμα: επαναλάβετε τρεις φορές μέσω του στομίου ζεστού νερού. Αφού τελειώσετε, αφαιρέστε το και φυλάξτε το στον χώρο αποθήκευσης που βρίσκεται στη δεξιά πλευρά της μηχανής. Κλείστε τη θύρα σύνδεσης ατμού της μηχανής.

ⓘ INFORMATIE: de machines worden na de productie volledig getest. In het spoelwater kunt u sporen van koffiepoeder aantreffen.

ⓘ ΠΛΗΡΟΦΟΡΙΕΣ: οι μηχανές ελέγχονται πλήρως μετά την παραγωγή. Ορισμένα ίχνη σκόνης καφέ μπορούν να βρεθούν στο νερό του ξέπλυματος.



11. Demonteer het Rapid Cappuccino System (R.C.S.) en reinig alle onderdelen in het bovenste gedeelte van uw vaatwasser. Als u geen vaatwasser tot uw beschikking hebt, raadpleegt u het gedeelte Rapid Cappuccino System (R.C.S.) met de hand afwassen. Na het monteren en terugplaatsen van het Rapid Cappuccinosysteem (R.C.S.) op de machine, gebruik dan de "Clean" knop voor de volgende melkbereiding.

11. Αποσυναρμολογήστε το Σύστημα Ταχείας Παρασκευής Cappuccino (R.C.S.) και πλύντε όλα τα κομμάτια στο πάνω επίπεδο του πλυντηρίου πιάτων σας. Σε περίπτωση που δεν διαθέτετε πλυντήριο πιάτων, συμβουλευτείτε την παράγραφο Πλύσιμο με το χέρι του Συστήματος Ταχείας Παρασκευής Cappuccino (R.C.S.). Μετά, επανασυναρμολογήστε και τοποθετήστε ξανά το Σύστημα Ταχείας Παρασκευής Cappuccino στη μηχανή. Χρησιμοποιήστε το κουμπί «Clean» πριν παρασκευάσετε μια σταντή με γάλα.

ⓘ INFORMATIE: zie het gedeelte Rapid Cappuccino System monteren/demonteren.

ⓘ ΠΛΗΡΟΦΟΡΙΕΣ: συμβουλευτείτε την παράγραφο Συναρμολόγηση/αποσυναρμολόγηση του Συστήματος Ταχείας Παρασκευής Cappuccino (R.C.S.).

NL **KOFFIE MAKEN/**
GR **ΠΑΡΑΣΚΕΥΗ ΚΑΦΕ**



- 1. Til de hendel op en plaats de capsule.**
1. Σηκώστε πλήρως το μοχλό και εισάγετε την κάψουλα.



- 2. Sluit de capsuleklem en plaats een kopje onder de koffie-uitloop.**
2. Κλείστε τον μοχλό και τοποθετήστε μία κούπα κάτω από το στόμιο εκροής του καφέ.

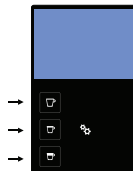

- i** **OPMERKING:** tijdens het opwarmen kunt u elke koffietoets indrukken. De koffie zal dan automatisch uitlopen wanneer de machine klaar is.
i **ΣΗΜΕΙΩΣΗ:** κατά τη διάρκεια της προθέρμανσης, μπορείτε να πατήσετε οποιοδήποτε κουμπί καφέ. Ο καφές θα αρχίσει να ρέει αυτόματα όταν η μηχανή είναι έτοιμη.
- 3. Druk op de knop Ristretto (25 ml), Espresso (40 ml) of Lungo (110 ml). Na extractie stopt de machine automatisch. Druk nogmaals om de doorstroming van de koffie te stoppen of er koffie aan toe te voegen.**
3. Πατήστε το κουμπί Ristretto (25 ml), Espresso (40 ml) ή Lungo (110 ml). Η παρασκευή καφέ θα σταματήσει αυτόματα. Για να σταματήσετε την εκροή του καφέ ή για να απογεμίσετε τον καφέ σας, πατήστε ξανά.



- 4. Neem het kopje van het rooster. Plaats de capsuleklem omhoog en weer omlaag om de capsule uit te werpen in het capsuleserervoir.**
4. Πάρτε την κούπα. Ανασηκώστε και ξανακλείστε τον μοχλό για να εξαχθεί η κάψουλα μέσα στο δοχείο χρησιμοποιημένων καψουλών.

RAPID CAPPUCCINO SYSTEM (R.C.S.) MONTEREN/DEMONTENEREN/
ΣΥΝΑΡΜΟΛΟΓΗΣΗ/ΑΠΟΣΥΝΑΡΜΟΛΟΓΗΣΗ ΤΟΥ ΣΥΣΤΗΜΑΤΟΣ ΤΑΧΕΙΑΣ ΠΑΡΑΣΚΕΥΗΣ CAPPUCCINO (R.C.S.)



- 1. Verwijder het deksel van het melkreservoir en het melkaanvoerbuisje.**
1. Αφαιρέστε το καπάκι του δοχείου γάλακτος και απουινδέστε τον σωλήνα απορρόφησης γάλακτος.



- 2. Verwijder de melkschuimregelknop door deze tot het 1 te draaien en omhoog te trekken.**
2. Αφαιρέστε το διακόπτη ρύθμισης αφρού γάλακτος στρέφοντάς το μέχρι 1 και τραβώντας το πάνω.



- 3. Verwijder de Rapid Cappuccino System-connector door deze te ontgrendelen van naar en deze eraf te trekken.**
3. Αφαιρέστε το στοιχείο σύνδεσης του Συστήματος Ταχείας Παρασκευής Cappuccino ξεκλειδώνοντάς το από τη θέση στη θέση και τραβώντας το έξω.



- 4. Verwijder de melkuitloop door deze eraf te trekken.**
4. Αφαιρέστε το στόμιο εκροής γάλακτος τραβώντας το έξω.

CAPPUCCINO EN LATTE MACCHIATO BEREIDEN/ ΠΑΡΑΣΚΕΥΑΖΟΝΤΑΣ CAPPUCCINO ΚΑΙ LATTE MACCHIATO

i **INFORMATIE:** gebruik voor perfect melkschuim magere of halfvolle melk op koelkasttemperatuur (ongeveer 4° C).

i **ΠΛΗΡΟΦΟΡΙΕΣ:** για τον τέλειο αφρό γάλακτος χρησιμοποιείστε αποβουτυρωμένο ή ημι-αποβουτυρωμένο γάλα σε θερμοκρασία ψυγείου (περίπου 4 βαθμούς C).

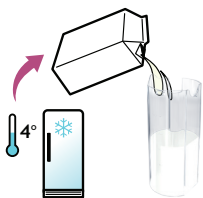

1. Vul het melkreservoir met de gewenste hoeveelheid melk.

1. Γεμίστε το δοχείο γάλακτος με την επιθυμητή ποσότητα γάλακτος.

i **INFORMATIE:** als het melkreservoir leeg is spoelt u deze samen met het melkaanvoerbuisje grondig met drinkwater voordat u het reservoir opnieuw vult.

i **ΠΛΗΡΟΦΟΡΙΕΣ:** όταν το δοχείο γάλακτος αδειάσει, πριν το ξαναγεμίσετε, το ξεπλύνετε καλά, όπως και τον σωλήνα απορρόφησης γάλακτος, με πόσιμο νερό.



2. Sluit het melkreservoir. Open de stoomaansluitingsklep door deze naar rechts te schuiven. Sluit het Rapid Cappuccino System aan op de machine.

2. Κλείστε το δοχείο γάλακτος. Ανοίξτε τη θύρα σύνδεσης ατμού σύροντάς τη προς τα δεξιά. Συνδέστε το Σύστημα Ταχείας Παρασκευής Cappuccino στη συσκευή.

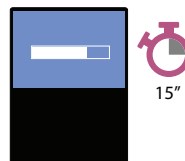

3. De machine verwarmt circa 15 seconden voor.

3. Ο χρόνος θέρμανσης της μηχανής διαρκεί περίπου 15 δευτερόλεπτα.



4. Til de hendel op en plaats de capsule.

4. Σηκώστε πλήρως το μοχλό και εισάγετε την κάψουλα.

⚠ GEVAAR: gebruik het melkreservoir niet voor andere vloeistoffen dan melk of drinkwater. Gebruik geen melk waarvan de vervaldatum is verstreken, zie verpakking, maar gebruik verse melk.

⚠ ΠΡΟΣΟΧΗ: μην χρησιμοποιείτε νωπό παστεριωμένο γάλα και σιγουρευτείτε ότι για το γάλα που θα χρησιμοποιήσετε δεν έχει περάσει η ημερομηνία λήξης που αναγράφεται στη συσκευασία του.

NL

GR

NL

CAPPUCCINO EN LATTE MACCHIATO BEREIDEN/

GR

ΠΑΡΑΣΚΕΥΑΖΟΝΤΑΣ CAPPUCCINO ΚΑΙ LATTE MACCHIATO



5. Sluit de capsuleklem, zet een Cappuccino-korje of een Latte Macchiato-glas onder de koffie-uitloop en pas de positie van de melkuitloop aan.

5. Ανασηκώστε τον μοχλό, τοποθετήστε μία κούπα Cappuccino ή ένα ποτήρι Latte Macchiato κάτω από το στόμιο εκροής καφέ και προσαρμόστε τη θέση του στομίου εκροής γάλακτος.

ℹ **INFORMATIE:** reinig het melksysteem na elk gebruik.

ℹ **ΠΛΗΡΟΦΟΡΙΕΣ:** ξεπλύνετε το σύστημα γάλακτος μετά από κάθε χρήση.



6. Draai de melkschuimregelknop naar het gewenste volume schuim.

6. Βάλτε το κουμπί ρύθμισης αφρού γάλακτος στην ποσότητα αφρού που επιθυμείτε.



9. Zet een reservoir onder de melkuitloop.

9. Τοποθετήστε ένα δοχείο κάτω από το στόμιο εκροής γάλακτος.

9. Τοποθετήστε ένα δοχείο κάτω από το στόμιο εκροής γάλακτος.



7. Druk op de knop Cappuccino of Latte Macchiato. De bereiding start na enkele seconden (eerst melk en dan koffie) en stopt automatisch.

7. Πατήστε το κουμπί Cappuccino ή Macchiato. Η παρασκευή ξεκινά μετά από λίγα δευτερόλεπτα (πρώτα το γάλα και μετά ο καφές) και θα σταματήσει αυτόματα.



10. Draai de melkschuimregelknop in de stand «REINIGEN». De melksysteemreiniging wordt gestart en er stroomt warm water in combinatie met stoom door de melkuitloop.

10. Περιστρέψτε τον διακόπτη ρύθμισης (αφρού) γάλακτος στη θέση «CLEAN» («ΚΑΘΑΡΙΣΜΟΣ»). Η διαδικασία πλυσίματος του συστήματος γάλακτος ξεκινά και ζεστό νερό μαζί με ατμό τρέχει μέσα από το στόμιο γάλακτος.



8. Na de bereiding plaatst u de capsuleklem omhoog en weer omlaag om de capsule uit te werpen in het capsuleserevoir.

8. Μετά το τέλος της παρασκευής, ανασηκώστε και ξανακλείστε τον μοχλό για να εξαχθεί η κάψουλα μέσα στο δοχείο χρησιμοποιημένων καψουλών.

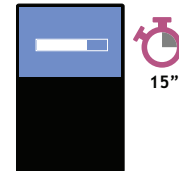

11. Het reinigingsproces duurt ongeveer 15 seconden en stopt automatisch.

11. Η διαδικασία πλυσίματος διαρκεί περίπου 15 δευτερόλεπτα και σταματά αυτόματα.

CAPPUCCINO EN LATTE MACCHIATO BEREIDEN/ ΠΑΡΑΣΚΕΥΑΖΟΝΤΑΣ CAPPUCCINO ΚΑΙ LATTE MACCHIATO

NL

GR



12. Na het reinigen zet u de melkschuimregelknop weer in de melkstand.
12. Αφού ολοκληρωθεί το πλύσιμο, γυρίστε τον διακόπτη ρύθμισης αφρού γάλακτος στη θέση γάλα.



13. Koppel het R.C.S. los van de machine en plaats dit direct in de koelkast. Sluit de stoomaansluitingsklep van de machine.
13. Αποσυνδέστε το Σύστημα R.C.S. από τη μηχανή και βάλτε το αμέσως στο ψυγείο. Κλείστε τη θύρα σύνδεσης ατμού της μηχανής.

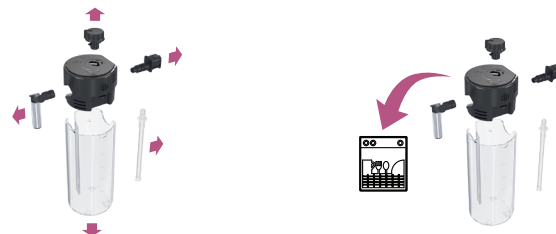

14. Na elk gebruik, demonteer het Rapid Cappuccinosysteem en reinig alle componenten. Wanneer er geen vaatwasser beschikbaar is, kijk dan in de sectie "Rapid Cappuccinosysteem (R.C.S.) met de hand afwassen".
14. Μετά από κάθε χρήση, αποσυναρμολογείτε το Σύστημα Ταχείας Παρασκευής Cappuccino και καθαρίζετε όλα τα κομμάτια στο πάνω επίπεδο του πλυντηρίου πιάτων σας. Σε περίπτωση που δεν διαθέτετε πλυντήριο πιάτων, συμβουλευτείτε την παράγραφο Πλύσιμο με το χέρι του Συστήματος Ταχείας Παρασκευής Cappuccino (R.C.S.).

INFORMATIE: zie het gedeelte «Rapid Cappuccino System (R.C.S.) monteren/demonteren».

ΠΛΗΡΟΦΟΡΙΕΣ: συμβουλευτείτε την παράγραφο «Συναρμολόγηση/Αποσυναρμολόγηση του Συστήματος Ταχείας Παρασκευής Cappuccino (R.C.S.)».

⚠ GEVAAR: deze melk mag niet langer dan 2 dagen in de koelkast worden bewaard.
Als het melkreservoir langer dan 2 uur buiten koelkast wordt bewaard, demonteert u het R.C.S. en reinigt u alle onderdelen (zie aanbevelingen voor vaatwasser of met de hand afwassen).

⚠ ΠΡΟΣΟΧΗ: δεν πρέπει να κρατήσετε το γάλα αυτό για περισσότερες από 2 ημέρες στο ψυγείο.
Σε περίπτωση που το δοχείο γάλακτος μείνει εκτός ψυγείου για περισσότερες από 2 ώρες, αποσυναρμολογήστε το R.C.S. και καθαρίστε όλα τα κομμάτια του (συμβουλευτείτε τις συστάσεις για πλύσιμο στο πλυντήριο πιάτων ή στο χέρι).



INFORMATIE: gebruik geen agressieve schoonmaakmiddelen of oplosmiddelen voor de reiniging van het apparaat. Gebruik een vochtige doek en een mild schoonmaakmiddel om het oppervlak van de machine te reinigen. Plaats geen machineonderdelen in de vaatwasser, behalve de onderdelen van het Rapid Cappuccino System.

ΠΑΡΗΦΟΡΕΙΣ: μην χρησιμοποιείτε κανένα δυνατό καθαριστικό προϊόν ή διάλυμα καθαρισμού. Χρησιμοποιήστε ένα βρεγμένο πανί και ήπιο καθαριστικό προϊόν για να καθαρίσετε τις επιφάνειες της μηχανής. Μην βάζετε στο πλυντήριο πιάτων κανένα τμήμα της μηχανής, εκτός από τα μέρη του Συστήματος Ταχείας Παρασκευής Cappuccino.

1. Verwijder het lekrooster en het capsulereservoir.

Maak deze leeg en reinig ze. Verwijder het waterreservoir. Maak dit leeg en reinig dit voordat u dit met vers water vult.

1. Αφαιρέστε τον δίσκο αποστράγγισης, το δοχείο (χρησιμοποιημένων) καψουλών. Αδειάστε και ξεπλύντε. Αφαιρέστε το δοχείο νερού. Αδειάστε και ξεπλύντε το πριν το γεμίσετε με φρέσκο πόσιμο νερό.

2. Plaats de capsuleklem omhoog en weer omlaag om de capsule uit te werpen in het capsulereservoir. Plaats een bakje onder de koffie-uitloop en druk op de Lungo-knop om te spoelen. Reinig de koffie-uitloop met een zachte, vochtige doek.

2. Σηκώστε και ξανακλείστε τον μοχλό για να εξαχθεί η κάψουλα μέσα στο δοχείο χρησιμοποιημένων καψουλών. Τοποθετήστε ένα δοχείο κάτω από το στόμιο εκροής καφέ και πατήστε το κουμπί Lungo. Καθαρίζετε τακτικά το στόμιο εκροής καφέ με βρεγμένο πανί.

3. Spoel met drinkwater zorgvuldig alle vuilresidu weg op de heetwateruitloop. Reinig de uitloop met een zachte, vochtige doek.

3. Ξεπλύνετε κάτω από τρεχούμενο πόσιμο νερό και απομακρύνετε προσεκτικά οποιαδήποτε βρωμιά από το στόμιο ζεστού νερού. Καθαρίστε το με ένα καθαρό υγρό πανί.

RAPID CAPPUCCINO SYSTEM (R.C.S.) MET DE HAND AFWASSEN/ ΠΛΥΣΙΜΟ ΣΤΟ ΧΕΡΙ ΤΟΥ ΣΥΣΤΗΜΑΤΟΣ ΤΑΧΕΙΑΣ ΠΑΡΑΣΚΕΥΗΣ CAPPUCCINO (R.C.S.)

INFORMATIE: als u geen vaatwasser tot uw beschikking hebt, kunnen de onderdelen van het Rapid Cappuccino System (R.C.S.) met de hand worden afgewassen. In dat geval moet de procedure dagelijks worden uitgevoerd voor een maximale efficiëntie.

ΠΑΡΗΦΟΡΕΙΣ: όταν δεν υπάρχει διαθέσιμο πλυντήριο πιάτων, το σύστημα R.C.S. μπορεί να πλυθεί στο χέρι. Σε αυτή την περίπτωση, η διαδικασία θα πρέπει να επαναλαμβάνεται καθημερινά για μέγιστη αποτελεσματικότητα.

1. Demonteer het Rapid Cappuccinosysteem. Kijk in sectie "Monteren/demonteren van het Rapid Cappuccinosysteem (R.C.S.)", spoel alle onderdelen af met lauwwarm drinkwater.

1. Αποσυναρμολογήστε το Σύστημα Ταχείας Παρασκευής Cappuccino. Συμβουλευτείτε την παράγραφο «Συναρμολόγηση/ Αποσυναρμολόγηση του Συστήματος Ταχείας Παρασκευής Cappuccino (R.C.S.)», ξεπλύνετε όλα τα μέρη με χλιαρό/ζεστό πόσιμο νερό.

2. Week alle componenten in lauwwarm water met een zacht afwasmiddel gedurende ten minste 30 minuten. Spoel alles af met drinkwater. Gebruik geen afwasmiddel met een sterke geur.

2. Αφήστε όλα τα κομμάτια να μουλιάσουν σε χλιαρό/ζεστό πόσιμο νερό μαζί με καθαριστικό σαπούνι για τουλάχιστον 30 λεπτά και ξεπλύνετε προσεκτικά με χλιαρό/ζεστό πόσιμο νερό. Μην χρησιμοποιείτε καθαριστικό σαπούνι δυνατό σε άρωμα.

3. Reinig de binnenkant van de melkcontainer met een mild/zacht afwasmiddel en spoel daarna met lauwwarm drinkwater. Gebruik geen schurende materialen die het oppervlak kunnen beschadigen.

3. Καθαρίστε το εσωτερικό του δοχείου γάλακτος με καθαριστικό σαπούνι και ξεπλύνετε με χλιαρό/ζεστό πόσιμο νερό. Μην χρησιμοποιείτε τραχύ υλικό καθώς μπορεί να φθείρετε την επιφάνεια της συσκευής.

4. Droog alle onderdelen met een schone doek of zacht keukenpapier en monteer het Rapid Cappuccinosysteem.

4. Στεγνώστε όλα τα μέρη με μια καθαρή ή στεγνή πετσέτα, πανί ή χαρτί και επανασυναρμολογήστε.

5. Na het monteren en terugplaatsen van het Rapid Cappuccinosysteem (R.C.S.) op de machine, gebruik dan de "Clean" knop voor de volgende melkbereiding.

5. Μετά, επανασυναρμολογήστε και τοποθετήστε ξανά το Σύστημα Ταχείας Παρασκευής Cappuccino στη μηχανή. Χρησιμοποιήστε το κουμπί «Clean» πριν παρασκευάσετε μια συνταγή με γάλα.

FABRIEKSINSTELLINGEN VOLUME/ ΕΡΓΟΣΤΑΣΙΑΚΕΣ ΡΥΘΜΙΣΕΙΣ ΔΟΣΟΛΟΓΙΑΣ

NL

GR



Ristretto 25 ml
Ristretto 25 ml



Espresso 40 ml
Espresso 40 ml



Lungo 110 ml
Lungo 110 ml



Heet water 125 ml
Ζεστό νερό 125 ml



Cappuccino Melk*: 50 ml/Koffie: 40 ml
Cappuccino Γάλα*: 50 ml/Καφές: 40 ml



Latte Macchiato Melk*: 150 ml/Koffie: 40 ml
Latte Macchiato Γάλα*: 150 ml/Καφές: 40 ml



Warme Melk* 120 ml
Ζεστό Γάλα*: 120 ml

i **OPMERKING:** *het melkschuimvolume hangt af van het type melk dat wordt gebruikt, de temperatuur en de stand van de melkregelknop.

i **ΣΗΜΕΙΩΣΗ:** *ο όγκος του αφρού γάλακτος εξαρτάται από το είδος του γάλακτος που χρησιμοποιείται, τη θερμοκρασία του και τη θέση του διακόπτη ρύθμισης (αφρού) γάλακτος.

i **OPMERKING:** wij raden u aan om de fabrieksinstellingen aan te houden voor Ristretto, Espresso en Lungo om de beste resultaten te krijgen voor elk van onze koffievariëteiten.

i **ΣΗΜΕΙΩΣΗ:** σας συστήνουμε να κρατήσετε τις εργοστασιακές ρυθμίσεις για τους καφέδες Ristretto, Espresso και Lungo ώστε να εξασφαλίσετε τα καλύτερα αποτελέσματα ροφήματος για κάθε μία από τις ποικιλίες καφέ μας.

Het watervolume kan worden geprogrammeerd tussen 50 en 400 ml.

Het melkvolume kan worden geprogrammeerd tussen 30 en 200 ml.

Het koffievolume kan worden geprogrammeerd tussen 25 en 200 ml.

Ο όγκος του νερού μπορεί να προγραμματιστεί από τα 50 έως τα 400 ml.

Ο όγκος του γάλακτος μπορεί να προγραμματιστεί από τα 30 έως τα 200 ml.

Ο όγκος του καφέ μπορεί να προγραμματιστεί από τα 25 έως τα 200 ml.

⚠ WAARSCHUWING: wanneer koffievolumes van meer dan 150 ml worden geprogrammeerd moet u de machine 5 minuten af laten koelen voordat u de volgende koffie maakt i.v.m. het risico op oververhitting.

⚠ ΠΡΟΣΟΧΗ: αν ο όγκος καφέ είναι προγραμματισμένος άνω των 150 ml: αφήστε τη μηχανή να κρυώσει για 5 λεπτά πριν το επόμενο καφέ. Κίνδυνος υπερθέρμανσης!

⚠ **GEVAAR:** raadpleeg de veiligheidsvoorschriften. ⚠ **ΠΡΟΣΟΧΗ:** αναφερθείτε στα μέτρα ασφάλειας.



1. Plaats de capsuleklem omhoog en weer omlaag om de capsule uit te werpen in het capsuleservoir.

1. Ανασηκώστε και ξανακλείστε τον μοχλό για να εξαχθεί η κάψουλα μέσα στο δοχείο χρησιμοποιημένων καψουλών.

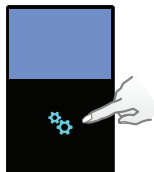

2. Open het menu, blader door de opties en selecteer [ONTKALKEN]. U wordt door het hele proces geleid. Volg de instructies voor de machine op het display.

2. Πηγαίνετε στο Μενού, περιηγηθείτε στις επιλογές κι επιλέξτε [ΑΦΑΛΑΤΩΣΗ]. Θα σας δοθούν οδηγίες για όλη τη διαδικασία. Ακολουθήστε τις οδηγίες στην οθόνη της μηχανής.



3. Ontkalkingsproces: maak de lekbak en het capsuleservoir leeg.

3. Διαδικασία αφαλάτωσης: αδειάστε τον δίσκο αποστράγγισης και το δοχείο χρησιμοποιημένων καψουλών.

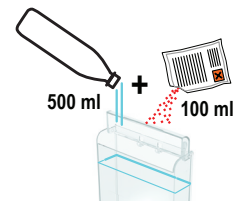

4. Ontkalkingsproces: vul het waterreservoir met 100 ml Nespresso ontkalkingsmiddel en 500 ml drinkwater.

4. Διαδικασία αφαλάτωσης: γεμίστε το δοχείο νερού με 100 ml από το προϊόν καθαρισμού καθαλατώσεων Nespresso και 500ml πόσιμο νερό.



5. Ontkalkingsproces: plaats de heetwateruitloop.

5. Διαδικασία αφαλάτωσης: προσθέστε το στόμιο ζεστού νερού.

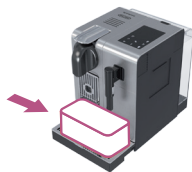

6. Ontkalkingsproces: plaats een bak met een inhoud van minimaal 1 liter onder zowel de koffie-uitloop als de heetwateruitloop.

6. Διαδικασία αφαλάτωσης: τοποθετήστε ένα δοχείο ελάχιστης χωρητικότητας 1 λίτρου κάτω από το στόμιο εκροής καφέ και κάτω από το στόμιο ζεστού νερού.

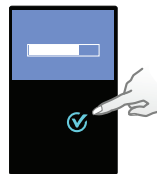

7. Druk op  om uw keuze te bevestigen. Het ontkalkingsmiddel stroomt afwisselend door de koffie-uitloop, het heetwatermondstuk en de lekbak.

7. Πατήστε  για να επιβεβαιώσετε την επιλογή σας. Το υγρό αφαλάτωσης ρέει εναλλάξ από το στόμιο καφέ, το ακροφύσιο ζεστού νερού και το δίσκο αποστράγγισης.



8. Spoelproces: maak de lekbak en het capsuleservoir leeg. Spoel met drinkwater.

8. Διαδικασία πλύσης: αδειάστε τον δίσκο αποστράγγισης και το δοχείο χρησιμοποιημένων καψουλών. Γεμίστε το με πόσιμο νερό.

ΟΝΤΚΑΛΚΕΝ/ΑΦΑΙΡΕΣΗ ΚΑΘΑΛΑΤΩΣΕΩΝ

NL

GR

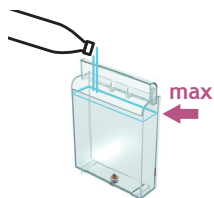

9. Spoelproces: spoel en vul het waterreservoir met drinkwater tot aan het MAX-niveau.

9. Διαδικασία πλύσης: Ξεπλύντε και γεμίστε με πόσιμο νερό στο μέγιστο επίπεδο «MAX».

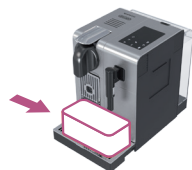

10. Spoelproces: plaats een bak met een inhoud van minimaal 1 liter onder zowel de koffie-uitloop als de heetwateruitloop.

10. Διαδικασία πλύσης: τοποθετήστε ένα δοχείο ελάχιστης χωρητικότητας 1 λίτρου κάτω από το στόμιο εκροής καφέ και κάτω από το στόμιο ζεστού νερού.

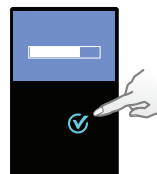

11. Druk op Om om uw keuze te bevestigen. De spoelcyclus doorloopt afwisselend de koffie-uitloop, het heetwatermondstuk en de lekkbak tot het waterreservoir leeg is.

11. Πατήστε Om για να επιβεβαιώσετε την επιλογή σας. Ο κύκλος ξεπλύματος συνεχίζει εναλλάξ μέσα από το στόμιο καφέ, το ακροφύσιο ζεστού νερού και τον δίσκο αποστράγγισης μέχρι να αδειάσει το δοχείο νερού.



12. Zodra het spoelproces is voltooid, wordt de machine uitgeschakeld. Spoel de heetwateruitloop en reinig deze met een vochtige doek. De machine is nu ontkalkt.

12. Όταν η διαδικασία ξεπλύματος ολοκληρωθεί, η μηχανή σβήνει αυτόματα. Ξεπλύντε το στόμιο ζεστού νερού και καθαρίστε το με υγρό πανί. Τώρα ολοκληρώσατε το καθαρίσμα της μηχανής από τις καθυατώσεις.

WATERHARDHEID INSTELLEN/ΡΥΘΜΙΣΗ ΣΚΛΗΡΟΤΗΤΑΣ ΝΕΡΟΥ

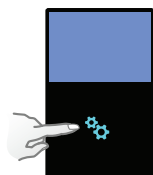

1. Open het menu, blader door de opties en selecteer [WATERHARDHEID]. U wordt bij het instellen van de waarde geholpen. Volg de instructies voor de machine op het display.

1. Πηγαίνετε στο Menu, περιηγηθείτε στις επιλογές κι επιλέξτε [ΣΚΛΗΡΟΤΗΤΑ ΝΕΡΟΥ].

θα σας δοθούν οδηγίες για να ορίσετε το βαθμό. Ακολουθήστε τις οδηγίες στην οθόνη της μηχανής.

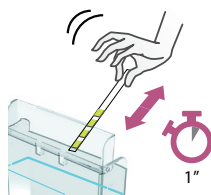

2. Houd de waterhardheidssticker gedurende 1 seconde onder water.

2. Τοποθετήστε το αυτοκόλλητο μέτρησης σκληρότητας νερού κάτω από νερό για 1 δευτερόλεπτο.



3. Het aantal rode vierkantjes geeft de waterhardheid aan.

3. Ο αριθμός στο κόκκινο τετράγωνο δείχνει τον βαθμό σκληρότητας νερού.

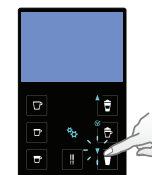

4. Stel de waarde navenant in.

4. Ρυθμίστε τον βαθμό στη μηχανή αντίστοιχα.

Geen lampje op display.	→ Controleer of de stekker goed in het stopcontact zit, of de spanning in orde is en de zekering werkt. Druk op de AAN/UIT-knop achter het machinedisplay. Neem bij problemen contact op met de <i>Nespresso</i> Club.
Bericht Machine te warm, aangegeven op display.	→ Onder bepaalde omstandigheden wordt de machineverwarming heet, bijvoorbeeld nadat het vloeistofsysteem is geleegd. Wacht, de machine koelt automatisch af.
Koffie loopt heel traag uit de machine.	→ De stroomsnelheid is afhankelijk van de koffievariëteit. Voer een zelftest van de machine uit. → Indien nodig ontkalken; zie het gedeelte Ontkalken.
Koffie is niet warm genoeg.	→ Verwarm de kopjes voor. → Indien nodig ontkalken; zie het gedeelte Ontkalken.
Lekkage in het capsulegebied (water in capsulereservoir).	→ Plaats de capsule op de juiste manier. Als de lekkage blijft bestaan, belt u de <i>Nespresso</i> Club.
Lampje knippert onregelmatig.	→ Stuur de machine ter reparatie of bel de <i>Nespresso</i> Club.
Er komt geen koffie, maar alleen water uit de machine (terwijl er wel een capsule geplaatst is).	→ Neem bij problemen contact op met de <i>Nespresso</i> Club.
De capsuleklem sluit niet volledig.	→ Leeg het capsulereservoir. Zorg ervoor dat er geen capsule wordt geblokkeerd in het capsulereservoir.
De kwaliteit van het melkschuim is niet volgens de norm.	→ Gebruik voor perfect melkschuim magere of halfvolle melk op koelkasttemperatuur (ongeveer 4° C). → Spoel na elke melkbereiding. Plaats een bakje onder de melkuitloop, draai de melkschuimregelknop in de stand «REINIGEN». → Na elk gebruik, demonteer het Rapid Cappuccinosysteem en reinig alle componenten.
Bericht Machine moet worden gerepareerd, aangegeven op display.	→ Neem contact op met de <i>Nespresso</i> Club of een gemachtigde vertegenwoordiger van <i>Nespresso</i> voor onderzoek, reparatie of afstelling.

ΑΝΤΙΜΕΤΩΠΙΣΗ ΠΡΟΒΛΗΜΑΤΩΝ

Δεν υπάρχει φως στην οθόνη.	→ Ελέγξτε την πρίζα, το φως, την τάση και την ασφάλεια. Πατήστε το κουμπί ON που βρίσκεται πίσω από την οθόνη της μηχανής. Σε περίπτωση προβλημάτων, καλέστε το <i>Nespresso Club</i> .
Μήνυμα «υπερθέρμανση μηχανής», εμφανίζεται στην οθόνη.	→ Σε ορισμένες περιπτώσεις, το σύστημα θέρμανσης της μηχανής αγγίζει υψηλές θερμοκρασίες, (δηλ. μετά το άδειασμα του συστήματος υγρών). Απλά περιμένετε και η μηχανή θα κρυώσει αυτόματα.
Ο καφές ρέει πολύ αργά.	→ Η ταχύτητα της ροής εξαρτάται από την ποικιλία του καφέ. → Προχωρήστε σε αφαλατώση εάν είναι απαραίτητο; Βλ. ενότητα Αφαίρεση Καθαλατώσεων.
Ο καφές δεν είναι αρκετά ζεστός.	→ Προθερμάνετε την κούπα. → Προχωρήστε σε αφαλατώση εάν είναι απαραίτητο; Βλ. ενότητα Αφαίρεση Καθαλατώσεων.
Ο χώρος καψουλών έχει διαρροή (νερό στο δοχείο καψουλών).	→ Βάλτε την κάψουλα σωστά. Εάν υπάρχουν διαρροές, καλέστε το <i>Nespresso Club</i> .
Ακανόνιστο αναβόσβημα.	→ Στείλτε τη μηχανή για επισκευή ή καλέστε το <i>Nespresso Club</i> .
Δεν ρέει καφές, μόνο νερό (παρότι έχει τοποθετηθεί κάψουλα καφέ).	→ Σε περίπτωση δυσκολιών, καλέστε το <i>Nespresso Club</i> .
Ο μοχλός δεν κλείνει τελείως.	→ Αδειάστε το δοχείο καψουλών. Σιγουρευτείτε ότι δεν έχει μπλοκάρει κάποια κάψουλα μέσα στο δοχείο καψουλών.
Η ποιότητα του αφρού γάλακτος δεν είναι η προβλεπόμενη.	→ Για τον τέλειο αφρό γάλακτος χρησιμοποιείστε αποβουτυρωμένο ή ημι-αποβουτυρωμένο γάλα σε θερμοκρασία ψυγείου (περίπου 4 βαθμούς C). → Ξεπλένετε μετά από κάθε παρασκευή ροφήματος με γάλα. Τοποθετήστε ένα δοχείο κάτω από το στόμιο γάλακτος, στρέψτε το διακόπτη στη θέση «ΚΑΘΑΡΙΣΜΟΣ». → Μετά από κάθε χρήση, αποσυναρμολογείτε το Σύστημα Ταχείας Παρασκευής Cappuccino και καθαρίζετε όλα τα κομμάτια στο πάνω επίπεδο του πλυντηρίου πιάτων σας.
Μήνυμα «ανάγκη επισκευής μηχανής», εμφανίζεται στην οθόνη.	→ Για οποιοδήποτε επιπλέον πληροφορίες, σε περίπτωση προβλημάτων ή απλά για να ζητήσετε συμβουλές, καλέστε το <i>Nespresso Club</i> .

SPECIFICATIES/ΤΕΧΝΙΚΑ ΧΑΡΑΚΤΗΡΙΣΤΙΚΑ

NL

GR

Lattissima Pro

 **EUR, AUS, NZ: 220-240 V, 50-60 Hz, 1400 W**

P_{max} Max./Μέγ. 19 bar

 **~ 6.5 kg**

 **1.3 liter/λίτρα**

 **0.5 liter/λίτρα**

 **13-16 capsules/κάψουλες**

  **19.4 cm**  **27.4 cm**  **33.2 cm**

NL AFVOEREN EN MILIEU/ΔΙΑΘΕΣΗ ΑΠΟΡΡΙΜΜΑΤΩΝ ΚΑΙ ΠΕΡΙΒΑΛΛΟΝΤΙΚΗ ΜΕΡΙΜΝΑ

GR Afvoeren en milieubescherming

Uw machine bevat waardevolle materialen die kunnen worden teruggewonnen of gerecycled. Door het scheiden van de resterende afvalstoffen in verschillende typen is hergebruik van waardevolle grondstoffen mogelijk. Geef de machine af bij een verzamelpunt. U kunt informatie over de afvoer krijgen bij uw plaatselijke autoriteiten.

Διάθεση απορριμμάτων και Προστασία του περιβάλλοντος

Η συσκευή σας περιέχει πολύτιμα υλικά τα οποία μπορούν να επαναχρησιμοποιηθούν ή να ανακυκλωθούν. Ο διαχωρισμός των εναπομεινάντων απορριμμάτων σε διαφορετικές κατηγορίες διευκολύνει την ανακύκλωση πολύτιμης πρώτης ύλης. Αφήστε τη συσκευή σας σε ένα σημείο συλλογής. Πληροφορίες σχετικά με τη διάθεση απορριμμάτων μπορείτε να έχετε από τις τοπικές αρχές.

CONTACT OPNEMEN MET DE NESPRESSO CLUB/ΕΠΙΚΟΙΝΩΝΙΑ ΜΕ ΤΟ NESPRESSO CLUB

Bel de *Nespresso Club* voor aanvullende informatie, in geval van problemen of gewoon voor advies.

De contactgegevens van de *Nespresso Club* vindt u in de map «Welkom bij *Nespresso*» in de doos van uw machine of op nespresso.com.

Gια οποιοδήποτε επιπλέον πληροφορίες, σε περίπτωση προβλημάτων ή απλά για να ζητήσετε συμβουλές, καλέστε το *Nespresso Club*.

Μπορείτε να βρείτε τα στοιχεία επικοινωνίας του *Nespresso Club* στο ντοσιέ «Καλωσορίσατε στη *Nespresso*» που βρίσκεται στη συσκευασία της μηχανής σας ή στη διεύθυνση www.nespresso.com

GARANTIE/ΕΓΓΥΗΣΗ

De'Longhi garandeert eventuele materiaal- en productiefouten tot twee jaar na de aankoopdatum van dit apparaat. Gedurende deze periode zal De'Longhi naar eigen goeddunken defecte producten ofwel repareren, ofwel vervangen, zonder dat daarvoor kosten aan de eigenaar in rekening worden gebracht. Vervangende apparaten of gerepareerde onderdelen vallen slechts onder de garantie voor de duur van de niet-verstreken termijn van de oorspronkelijke garantie of voor de duur van zes maanden, waarbij de langste termijn als regel wordt gehanteerd. Deze beperkte garantie is niet van kracht voor eventuele storingen die te wijten zijn aan een ongeluk, onoordeelkundig gebruik, gebrekking onderhoud of normale slijtage. Behoudens de door de wetgever toegestane uitzonderingen, houden de in deze beperkte garantie opgenomen voorwaarden geen uitsluitingen, beperkingen of wijzigingen in, en zijn ze een aanvulling op de verplichte statutaire rechten die van toepassing zijn op de verkoop van een product aan u. Indien u van mening bent dat uw product een defect vertoont, neem dan contact op met *Nespresso* om te horen waar u uw product kunt aanbieden of naar welk adres u het kunt sturen voor reparatie.

Η De'Longhi παρέχει εγγύηση για το συγκεκριμένο προϊόν κατά σφαλμάτων υλικών και εργασιών, για δύο έτη από την ημερομηνία αγοράς. Κατά τη διάρκεια αυτή της περιόδου, η De'Longhi θα επισκευάσει ή θα αντικαταστήσει, κατά την κρίση της, οποιοδήποτε ελαττωματικό προϊόν, ανεξόδως για τον αγοραστή. Τα αντικατασταθέντα προϊόντα ή τα επισκευασμένα μέρη καλύπτονται με εγγύηση, η οποία θα έχει διάρκεια τον χρόνο που απομένει από την αρχική εγγύηση ή έξι μήνες, όποιο διάστημα είναι μεγαλύτερο. Η παρούσα περιορισμένη εγγύηση δεν ισχύει για οποιοδήποτε ελάττωμα οφείλεται σε ατύχημα, κακή χρήση, ακατάλληλη συντήρηση ή κανονική φθορά. Εκτός από το βαθμό που επιτρέπεται από την ισχύουσα νομοθεσία, οι όροι της παρούσας περιορισμένης ευθύνης δεν αποκλείουν, περιορίζουν ή τροποποιούν, αλλά ισχύουν επιπρόσθετα στα επιβεβλημένα νόμιμα δικαιώματα που αφορούν την πώληση του προϊόντος σε εσάς. Εάν πιστεύετε ότι το προϊόν που έχετε είναι ελαττωματικό, επικοινωνήστε με την *Nespresso* για οδηγίες σχετικά με το που θα το στείλετε ή θα το φέρετε για επισκευή.

Opis urządzenia/ Общие сведения о кофе-машине

- ➊ Urządzenie przeznaczone tylko do parzenia kawy/
Кофе-машина
- ➋ Urządzenie z Systemem Rapid Cappuccino (do Cappuccino)/
Кофе-машина с контейнером для молока (Система приготовления капучино)
- ➌ Urządzenie z dyszą gorącej wody/
Кофе-машина с насадкой для горячей воды
- ➍ Dźwignia/Рычаг
- ➎ Przycisk ON/OFF/Кнопка ВКЛ/ВЫКЛ
- ➏ Pojemnik na wodę/Резервуар
- ➐ Wylot kawy/Отверстие для выхода кофе
- ➑ Kratka ociekowa/Решетка поддона
- ➒ Tacka ociekowa/Поддон
- ➓ Podstawa pod filiżankę (zamontowana na stałe)/
Подставка для чашки
- ➔ Pojemnik na zużyte kapsułki/
Контейнер для использованных капсул
- ➕ Osłonka konektora pary/Затвор отверстия для насадки для пара
- ➖ Dysza gorącej wody/Насадка для горячей воды
- ➗ Schowek na dyszę gorącej wody/
Отсек для хранения насадки для горячей воды
- ➘ Konektor pary/Отверстие для насадки для пара

Wyświetlacz (przygotowanie)/ Кнопки с подсветкой

- ➊ Lungo/Лунго
- ➋ Espresso/Эспрессо
- ➌ Ristretto/Ристретто
- ➍ Gorąca woda/Горячая вода
- ➎ Ciepłe mleko/Теплое молоко
- ➏ Cappuccino/Капучино
- ➐ Latte Macchiato/Латте Макьято

Wyświetlacz (nawigacja)/ Дисплей

- ➊ Menu/Меню
- ➋ Przewiń do góry, gdy Menu jest aktywne/
Вверх по списку
- ➌ Wybór opcji, gdy Menu jest aktywne/
Выбор опции при активном меню
- ➍ Przewiń w dół, gdy Menu jest aktywne/
Вниз по списку
- ➎ Tekst wyświetlacza/Сообщение на дисплее

Rapid Cappuccino System (R.C.S.)/ Система приготовления капучино

- ➊ Pokrętko do regulacji wielkości piany/
Ручка регулятора молочной пенки
- ➋ Miejsce na pokrętko do regulacji wielkości piany/
Позиция для извлечения ручки регулятора молочной пенки
- ➌ Min. wielkość piany/
Минимальный уровень молочной пенки
- ➍ Max. wielkość piany/
Максимальный уровень молочной пенки
- ➎ «CLEAN» do czyszczenia systemu Rapid Cappuccino/
Позиция «CLEAN» – система автоматической очистки
- ➏ Pokrywka pojemnika na mleko/
Крышка контейнера для молока
- ➐ Dysza mleczna/Насадка для молока
- ➑ Pojemnik na mleko/Контейнер для молока
- ➒ Rurka zasysająca mleko/Трубочка для забора молока
- ➓ Konektor Systemu Rapid Cappuccino/
Коннектор Системы приготовления капучино

Nespresso, to ekskluzywny system, który pozwala ci stworzyć idealne espresso za każdym razem. Wszystkie ekspresy *Nespresso* wyposażone są w niepowtarzalny system ekstrakcji, który gwarantuje ciśnienie na poziomie do 19 barów. Każdy z parametrów urządzenia został bardzo precyzyjnie obliczony, aby zapewnić możliwość wydobycia wszystkich aromatów, nadać kawie odpowiednią konsystencję i uzyskać niezwykle gęstą i delikatną piankę (cremę).

Nespresso это система приготовления идеального эспрессо чашка за чашкой. Все кофемашины *Nespresso* оснащены помпой высокого давления 19 бар, которая обеспечивает безупречную экстракцию. Каждый параметр системы вычислен с предельной точностью, чтобы гарантировать максимальное раскрытие всех ароматов, создание тела кофе и плотной бархатистой пенки crema.

ZAWARTOŚĆ/СОДЕРЖАНИЕ

⚠ UWAGA: w przypadku pojawienia się tego symbolu należy zapoznać się z zasadami bezpieczeństwa, aby uniknąć ewentualnego uszkodzenia ciała lub urządzenia.

i INFORMACJA: w przypadku pojawienia się tego symbolu należy postępować zgodnie z instrukcją dotyczącą prawidłowego i bezpiecznego użytkowania ekspresu z urządzenia.

⚠ ВНИМАНИЕ: когда вы видите этот знак, обратитесь к инструкции по безопасности с тем, чтобы избежать возможных повреждений и травм.

i ИНФОРМАЦИЯ: когда вы видите этот знак, ознакомьтесь с инструкцией по надлежащей и безопасной эксплуатации кофе-машины.

OPIS/OBSCIE SWEDENIA	94	USTAWIENIA FABRYCZNE/ПРОГРАММИРОВАНИЕ ЗАВОДСКИХ ПАРАМЕТРОВ. .	105
ZAWARTOŚĆ ORAKOWANIA/СОДЕРЖИМОЕ УПАКОВКИ	96	ODKAMIENIANIE/ОЧИСТКА ОТ НАКИПИ (ДЕКАЛЬЦИНАЦИЯ)	106
NAWIGACJA MENU/НАВИГАЦИЯ ПО МЕНЮ	96	USTAWIENIA TWARDOSCI WODY/НАСТРОЙКА УРОВНЯ ЖЕСТКОСТИ ВОДЫ.....	107
LISTA MENU/ГЛАВНОЕ МЕНЮ	97	ROZWIĄZYWANIE PROBLEMÓW/УСТРАНЕНИЕ НЕИСПРАВНОСТЕЙ	108
PIERWSZE UŻYCIE LUB UŻYCIE PO DŁUGIM OKRESIE NIE UŻYWANIA/ПЕРВОЕ ИСПОЛЬЗОВАНИЕ ИЛИ ИСПОЛЬЗОВАНИЕ ПОСЛЕ ДЛИТЕЛЬНОГО ПРОСТОЯ	98	DANE TECHNICZNE/ТЕХНИЧЕСКИЕ ХАРАКТЕРИСТИКИ	109
PRZYGOTOWANIE KAWY/ПРИГОТОВЛЕНИЕ КОФЕ	100	UTYLIZACJA I KWESTIE EKOLOGICZNE/ ПРАВИЛЬНАЯ УТИЛИЗАЦИЯ И ВОПРОСЫ ОХРАНЫ ОКРУЖАЮЩЕЙ СРЕДЫ... 110	
MONTAŻ/DEMONTAŻ SYSTEMU RAPID CAPPUCCINO (R.C.S.)/ СБОРКА/РАЗБОРКА СИСТЕМЫ ПРИГОТОВЛЕНИЯ КАПУЧИНО	100	SKONTAKTUJ SIĘ Z KLUBEM NESPRESSO/КЛУБ NESPRESSO	110
PRZYGOTOWANIE CAPPUCCINO I LATTE MACCHIATO/ ПРИГОТОВЛЕНИЕ КАПУЧИНО И ЛАТТЕ МАКЪЯТО.....	101	GWARANCJA/GARANTIA	110
CODZIENNE CZYSZCZENIE/ЕЖЕДНЕВНЫЙ УХОД.....	104		
MYSIE RĘCZNE SYSTEMU RAPID CAPPUCCINO SYSTEM (R.C.S.)/ РУЧНАЯ ОЧИСТКА СИСТЕМЫ ПРИГОТОВЛЕНИЯ КАПУЧИНО.....	104		

PL

ZAWARTOŚĆ OPAKOWANIA/СОДЕРЖИМОЕ УПАКОВКИ

RU



Ekspres do kawy
Кофе-машина



Instrukcja obsługi
Инструкция по эксплуатации



Zasady bezpieczeństwa
Инструкция по безопасности



Zestaw degustacyjny kapsułek
Nespresso w prezencie
Дегустационный набор капсул
кофе *Nespresso*



Broszura «Witamy w *Nespresso*»
Буклет «Добро пожаловать в
Nespresso»

NAWIGACJA MENU/НАВИГАЦИЯ ПО МЕНЮ



Wyjdź z listy Menu/Вход в главное меню
Przytrzymaj krótko symbol ☄/Нажмите символ ☄.

Wyjdź z listy Menu/Выход из главного меню
Przewiń i wybierz opcję [WYJŚCIE] lub szybko
przyciśnij symbol ☄.
Выберите символ [ВЫХОД] или нажмите символ ☄.

Wyświetl opcje/Просмотр опций
Przyciśnij symbol ▲ ▼/Нажмите указатели ▲ ▼.

Wyjdź z opcji i wróć do listy Menu/
Возвращение в главное меню
Przewiń i wybierz opcję [WYJŚCIE] lub szybko
przyciśnij symbol ☄.
Выберите символ [ВЫХОД] или нажмите символ ☄.

Wybierz opcje/Выбор опции
Przyciśnij symbol ☑/Нажмите символ ☑.

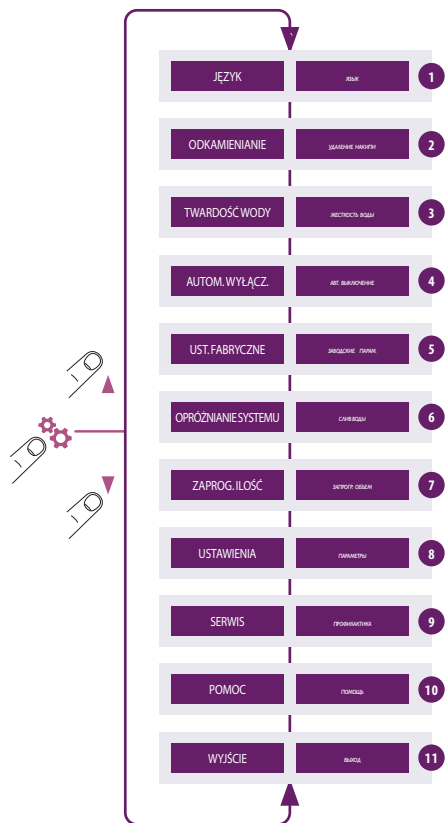

- Wybierz tę opcję, aby ustawić preferowany język obsługi. Postępuj zgodnie z instrukcjami wyświetlanymi na ekranie urządzenia. Выберите опцию для настройки языка. Следуйте инструкциям на дисплее кофе-машины.
- Wybierz tę opcję, gdy na wyświetlaczu pojawi się informacja o potrzebie odkamieniania. **Patrz strona 106.** Zostaniesz przeprowadzony przez proces okamieniania. Выберите опцию, если на дисплее загорелся индикатор очистки от накипи. **См. страницу 106.** Инструкция по очистке кофе-машины от накипи.
- Wybierz tę opcję, aby ustawić poziom twardości wody. Skorzystaj z paska testowego, aby określić poziom twardości wody. Pozwoli to zoptymalizować częstotliwość odkamieniania. **Patrz strona 107.** Выберите опцию для настройки уровня жесткости воды. Используйте полоску-индикатор уровня жесткости воды. Это поможет вам оптимизировать частоту повтора процесса декальцинации. **См. страницу 107.**
- Wybierz tę opcję, aby ustawić czas, po którym urządzenie wyłączy się automatycznie. (Możliwe opcje to 9 minut, 30 minut, 2 godziny, 8 godzin). Postępuj zgodnie z instrukcjami wyświetlanymi na ekranie urządzenia. Выберите опции для настройки времени автоматического отключения после использования. (Возможные настройки: 9 минут, 30 минут, 2 часа, 8 часов). Следуйте инструкциям на дисплее кофе-машины.
- Wybierz tę opcję, aby zresetować wszystkie parametry urządzenia do ustawień fabrycznych. Выберите опцию, чтобы вернуться к заводским параметрам кофе-машины.
- Opróżnić system przed przystąpieniem do naprawy lub przed dłuższym okresem nieużytkowania w celu zabezpieczenia przed zamarzaniem. Postępuj zgodnie z instrukcjami wyświetlanymi na ekranie urządzenia. Po tym procesie, korzystanie z urządzenia nie będzie możliwe przez 10 min. **UWAGA:** Pozostawienie urządzenia w zimnym środowisku może spowodować uszkodzenia wynikające z zamarzania wody w obwodzie i doprowadzić do wycieków. Слить систему до начала периода простоя для защиты от холода или до начала ремонта. Следуйте инструкциям на дисплее кофе-машины. Вы не сможете пользоваться кофе-машиной в течение 10 минут после завершения процесса. **ВНИМАНИЕ!** Нахождение машины в холодном помещении может стать причиной ущерба от холода одному контуру и создать вероятность утечек.
- Wybierz tę opcję, aby zaprogramować ilości napojów (kawę, gorącą wodę i napojów na bazie mleka). Postępuj zgodnie z instrukcjami wyświetlanymi na ekranie urządzenia. Dodatkowo możesz zresetować wszystkie ustawienia ilości napojów do ustawień fabrycznych. Выберите опцию, чтобы запрограммировать объем кофе, горячей воды, молока или молочной пенки. Следуйте инструкциям на дисплее кофе-машины. При желании Вы можете вернуть настройки к заводским параметрам.
- Wybierz tę opcję, aby uzyskać dostęp do wszystkich ustawień urządzenia. Выберите опцию для быстрого просмотра всех возможных настроек кофе-машины.
- Wybierz tę opcję, aby uzyskać dostęp do informacji o ogólnym stanie technicznym urządzenia. Statystyki użytkowania są dostępne zarówno od pierwszego użycia (absolute) lub od ostatniego odkamieniania (względne). Dostępny jest również numer seryjny urządzenia. Выберите опцию для проверки общего состояния вашей кофе-машины. Статистика пользования кофе-машиной рассчитывается с момента первого использования и обновляется в момент проведения процесса очистки от накипи. Вы также можете узнать серийный номер Вашей кофе-машины.
- Wybierz tę opcję, aby otrzymać porady na temat uzyskania optymalnej jakości piany mlecznej. W celu uzyskania większej ilości informacji, skorzystaj z linku. Выберите опцию, чтобы узнать, как получить наилучшее качество молочной пенки при ежедневном использовании. Пройдите по ссылке, чтобы узнать больше об этой возможности.
- Wyjście z listy Menu i powrót do trybu gotowości urządzenia. Выход из главного меню и возвращение кофе-машины в режим готовности.

⚠ UWAGA: najpierw należy zapoznać się z zasadami bezpieczeństwa w celu uniknięcia śmiertelnego porażenia prądem i pożaru.

Przy podłączaniu ekspresu do zasilania należy upewnić się, że zachowana jest ciągłość uziemienia.

⚠ ВНИМАНИЕ: в первую очередь ознакомьтесь с мерами безопасности во избежание риска смертельного поражения электрическим током или пожара.

Перед включением кофемашины в розетку убедитесь, что в ней присутствует контакт заземления.

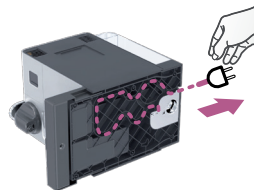

1. Wyjąć zbiornik na wodę, tackę ociekową i pojemnik na kapsułki. Dostosować długość przewodu, a jego nadmiar umieścić w przeznaczonym do tego wgłębieniu pod urządzeniem.

1. Снимите контейнер для воды, поддон для капель и контейнер для использованных капсул. Отрегулируйте длину сетевого шнура в отсеке для хранения шнура под кофе-машиной.

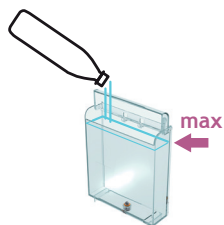

4. Przepłukać zbiornik na wodę. Następnie napełnić wodą zdatną do picia do maksymalnego poziomu.

4. Промойте контейнер для воды и наполните его питьевой водой до максимального уровня.

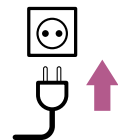

2. Umieścić urządzenie w pozycji pionowej i podłączyć do sieci elektrycznej.

2. Поставьте кофе-машину вертикально и подключите ее к сети.

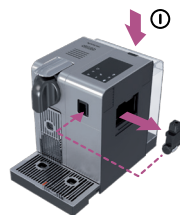

5. Podłącz dyszę gorącej wody. Włącz urządzenie.

5. Вставьте насадку для горячей воды. Включите кофе-машину, нажав на кнопку ON.

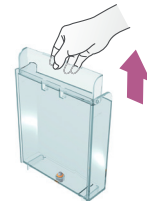

3. Zbiornik na wodę można przenosić trzymając za pokrywę.

3. Резервуар для воды можно переносить за крышку.



6. SET LANGUAGE: wybierz preferowany język obsługi. Przyciśnij symbol ☑, aby zatwierdzić.

6. SET LANGUAGE: выберите язык. Нажмите кнопку ☑, чтобы продолжить.

PIERWSZE UŻYCIE LUB UŻYCIE PO DŁUGIM OKRESIE NIE UŻYWANIA/ ПЕРВОЕ ИСПОЛЬЗОВАНИЕ ИЛИ ИСПОЛЬЗОВАНИЕ ПОСЛЕ ДЛИТЕЛЬНОГО ПРОСТАЯ

PL

RU

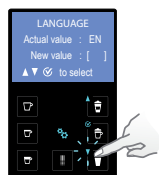

7. LANGUAGE: wybierz język obsługi przewijając opcje przy użyciu symbolu strzałki ▲ ▼. Przcisnij symbol ☑, aby zatwierdzić.

7. LANGUAGE: выберите язык, используя стрелки ▲ ▼.

Нажмите кнопку ☑, чтобы подтвердить Ваш выбор.



8. Po przyciśnięciu symbolu ☑, urządzenie nagrzewa się.

8. Как только кнопка ☑ будет нажата, система кофе-машины начнет прогреваться.

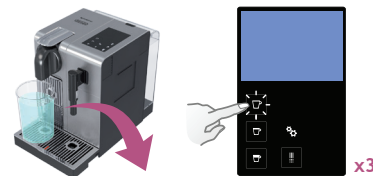

9. Płukanie: umieść pojemnik pod wylotem kawy i wcisnąć przycisk Lungo. Powtórz trzy razy.

9. Очистка: поместите ёмкость под устройство подачи кофе и нажмите кнопку Лунго. Повторите три раза.

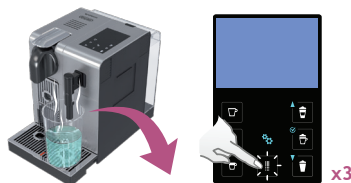

10. Płukanie: przepłucz trzy razy dyszę gorącej wody. Po zakończonym procesie należy odłączyć dyszę i umieścić ją w schowku znajdującym się z prawej strony maszyny. Zasuń osłonkę konektora pary.

10. Очистка: повторите три раза, пропустив воду через насадку для горячей воды. После очистки, снимите насадку для горячей воды и уберите ее в отсек для хранения на правой боковой панели кофе-машины. Закройте задвижку.

INFORMACJA: urządzenia, po wyprodukowaniu są dokładnie testowane. Śladowe ilości proszku kawowego można odnaleźć w wodzie użytej do przepłukania.

INFORMACJA: все кофе-машины проходят тестирование перед продажей. Возможно появление небольшого количества частиц кофе при проведении очистки кофе-машины перед первым использованием.



11. Czyść System Rapid Cappuccino (R.C.S.) i myj pojemnik na mleko wraz z pozostałymi częściami na górnej półce zmywarki. Jeśli mycie w zmywarce nie jest możliwe, postępuj zgodnie z rozdziałem Mycie ręczne Systemu Rapid Cappuccino (R.C.S.). Po odłączeniu i ponownym podłączeniu Systemu Rapid Cappuccino (R.C.S.) do ekspresu należy użyć przycisku "Clean" przed przygotowaniem pianki mlecznej.

11. Разберите Систему приготовления капучино и промойте все отдельные части. Молочный контейнер можно мыть в посудомоечной машине или вручную. После сборки и повторного присоединения R.C.S. к машине, используйте кнопку "Clean" перед приготовлением молочного напитка.

INFORMACJA: więcej informacji w części Montaż/Demontaż Systemu Rapid Cappuccino (R.C.S.)

INFORMACJA: см. инструкцию «Сборка/разборка Системы приготовления капучино».

PL

PRZYGOTOWANIE KAWY/

RU

ПРИГОТОВЛЕНИЕ КОФЕ



1. Unieść dźwignię i włożyć kapsułkę.

1. Поднимите рычаг вверх и вставьте капсулу.



2. Zamknąć dźwignię i umieścić filiżankę pod wylotem kawy.

2. Закройте рычаг и подставьте чашку под носик кофе-машины.

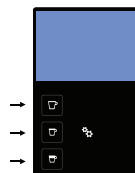

i UWAGA: podczas nagrzewania się urządzenia, możesz przycisnąć żądany przycisk do kawy. Proces parzenia rozpocznie się automatycznie, gdy urządzenie będzie gotowe do pracy.

i ЗАМЕЧАНИЕ: во время разогрева Вы можете нажимать любые кнопки. Приготовление кофе начнется автоматически после разогрева.



3. Wciśnij przycisk Ristretto (25 ml), Espresso (40 ml) lub Lungo (110 ml). Proces parzenia zakończy się automatycznie. W celu dolenia lub zatrzymania strumienia kawy, należy ponownie nacisnąć przycisk.

3. Нажмите кнопку Ристретто (25 мл), Эспрессо (40 мл) или Лонго (110 мл). Приготовление кофе остановится автоматически. Чтобы закончить экстракцию раньше или продолжить ее, нажмите на кнопку еще раз.

4. Usunąć filiżankę. Podnieść i zamknąć dźwignię w celu odrzucenia kapsułki.

4. Уберите чашку. Поднимите и снова закройте рычаг, чтобы капсула упала в контейнер для использованных капсул.

MONTAŻ/DEMONTAŻ SYSTEMU RAPID CAPPUCCINO (R.C.S.)/ СБОРКА/РАЗБОРКА СИСТЕМЫ ПРИГОТОВЛЕНИЯ КАПУЧИНО



1. Zdjąć pokrywę ze zbiornika na mleko i odłączyć rurkę zasysającą mleko.

1. Снимите крышку с контейнера для молока и отсоедините трубочку для забора молока.



2. Wyjąć pokrętło do regulacji wielkości piany przez przekręcenie go na symbol ☺ i pociągnięcie w górę.

2. Снимите регулятор молочной пенки, повернув его ☺ и потянув вверх.



3. Usunąć konektor systemu Rapid Cappuccino przez przekręcenie go na ☹ i ☹ i pociągnięcie w bok.

3. Отсоедините коннектор Системы приготовления капучино, повернув в нужном направлении от ☹ i ☹ и потянув на себя.



4. Usunąć dyszę mleczną.

4. Отсоедините насадку для молока, потянув за нее.

PRZYGOTOWANIE CAPPUCCINO I LATTE MACCHIATO/ ПРИГОТОВЛЕНИЕ КАПУЧИНО И ЛАТТЕ МАКЪЯТО

И **ИНФОРМАЦИЯ:** dla uzyskania idealnej piany, należy użyć tłustego lub półtłustego mleka, schłodzonego w lodówce (temperatura ok. 4° C).

И **ИНФОРМАЦИЯ:** для приготовления идеальной молочной пенки используйте полужирное, охлажденное до температуры 4° C, стерилизованное молоко.

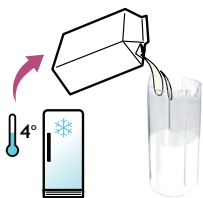

1. Napełnij pojemnik na mleko, odpowiednią ilością mleka.

1. Наполните контейнер для молока достаточным количеством молока.

И **ИНФОРМАЦИЯ:** gdy pojemnik na mleko jest pusty, przed ponownym napełnieniem, należy przepłukać go wodą pitną.

И **ИНФОРМАЦИЯ:** перед тем как наполнить пустой контейнер для молока, тщательно промойте его и трубочку для забора молока питьевой водой.



2. Zamknąć pojemnik na mleko. Otworzyć osłonkę konektora pary przesuwając go w prawo. Podłączyć System Rapid Cappuccino do urządzenia.

2. Закройте контейнер для молока. Откройте затвор отверстия для насадки для пара, сдвинув его вправо. Присоедините молочный контейнер к кофе-машине.

⚠ UWAGA: w pojemniku na mleko nie przechowywać płynów innych niż mleko lub woda pitna. Używać tylko mleka pasteryzowanego lub UHT o ważnym terminie przydatności na opakowaniu.

⚠ ВНИМАНИЕ: не используйте контейнер для молока для иных жидкостей, кроме молока или питьевой воды. Не используйте парное молоко или стерилизованное молоко, с истекшим сроком годности.

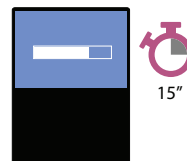

3. Urządzenie nagrzewa się przez ok. 15 sek.

3. Разогрев кофе-машины будет происходить в течение 15 секунд.



4. Unieść dźwignię i włożyć kapsułkę.

4. Поднимите рычаг вверх и вставьте капсулу.

PL

RU

PL

PRZYGOTOWANIE CAPPUCCINO I LATTE MACCHIATO/

RU

ПРИГОТОВЛЕНИЕ КАПУЧИНО И ЛАТТЕ МАКЬЯТО



5. Zamknąć dźwignię, umieścić filiżankę do Cappuccino lub szklankę do Latte Macchiato pod wylotem kawy i dostosować położenie dyszy mlecznej.

5. Закройте рычаг, подставьте чашку для капучино или стеклянный стакан для латте макьято под отверстие для выхода кофе и насадку для молока.



6. Dostosować pokrętko do porządanej wielkości piany.

6. Выберите желаемое количество молочной пенки с помощью ручки регулировки.



INFORMACJA: przepłukuj system mleczny po każdym użyciu.

ИНФОРМАЦИЯ: промывайте кофемашину после каждого использования.

9. Umieść pojemnik pod dyszą mleczną.

9. Поместите емкость под насадку для молока.



7. Wcisnąć przycisk Cappuccino lub Latte Macchiato. Przygotowanie rozpocznie się po kilku sekundach (najpierw mleko, potem kawa) i zakończy się automatycznie.

7. Нажмите кнопку Капучино или Макьято. Приготовление начнется через несколько секунд (сначала молочная пенка, затем кофе) и остановится автоматически.



10. Przekręć pokrętko do regulacji wielkości piany na pozycję «CLEAN». Płukanie systemu mlecznego rozpoczyna się i ciepła woda wraz z parą wodną przepływa przez dyszę do spieniania mleka.

10. Переключите регулятор в позицию «CLEAN». Процесс очистки начнется автоматически.



8. Po zakończeniu przygotowania, podnieść i zamknąć dźwignię w celu odrzucenia kapsułki.

8. Когда приготовление будет закончено, поднимите и снова закройте рычаг, чтобы капсула упала в контейнер для использованных капсул.

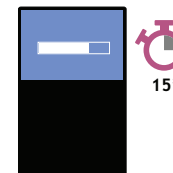

11. Proces płukania trwa ok. 15 sek. i zatrzymuje się automatycznie.

11. Процесс очистки занимает около 15 секунд и завершится автоматически.

PRZYGOTOWANIE CAPPUCCINO I LATTE MACCHIATO/ ПРИГОТОВЛЕНИЕ КАПУЧИНО И ЛАТТЕ МАКЪЯТО

PL

RU



12. Po zakończeniu procesu przepłukiwania, przekręć gałkę do regulacji na pozycję speniania mleka.

12. Когда процесс очистки завершится, переключите регулятор в положение приготовления молочной пенки.

13. Odłącz od urządzenia system R.C.S. i umieść pojemnik na mleko w lodówce. Zasuń osłonkę konektora pary.

13. Отсоедините молочный контейнер и поставьте его в холодильник. Закройте задвижку отверстия соединения молочного контейнера с кофе-машиной.



14. Po każdym użyciu, rozmontuj System Rapid Cappuccino i umyj wszystkie jego elementy na górnej półce zmywarki. Jeśli zmywarka nie jest dostępna przeczytaj rozdział «Ręczne mycie Systemu Rapid Cappuccino (R.C.S.)»

14. После каждого использования разбирайте Систему приготовления капучино и промывайте все ее части (можно мыть в посудомоечной машине на верхнем уровне). В случае невозможности использования посудомоечной машины обратитесь к разделу «Ручная очистка Системы приготовления капучино (R.C.S.)».

И **ИНФОРМАЦИЯ:** więcej informacji w części Montaż/Demontaż Systemu Rapid Cappuccino (R.C.S.).

И **ИНФОРМАЦИЯ:** следуйте инструкции «Сборка/Разборка Системы приготовления капучино».

⚠ UWAGA: mleko w pojemniku nie powinno być przechowywane w lodówce dłużej niż 2 dni. W przypadku, gdy pojemnik na mleko jest przechowywany poza lodówką dłużej niż 2 godziny, należy zdemontować cały system R.C.S. i dokładnie go wyczyścić wraz z poszczególnymi częściami (więcej informacji w sekcji o myciu systemu w zmywarce do naczyń lub myciu ręcznym).

⚠ ВНИМАНИЕ: в случае, если молочный контейнер не был помещен в холодильник в течение двух часов, снимите молочный контейнер и промойте все его части.



INFORMACJA: nie stosować silnych środków czyszczących ani środków na bazie rozpuszczalnika. Do czyszczenia powierzchni zewnętrznych urządzenia stosować miękką wilgotną ściereczkę oraz łagodny środek czyszczący. Nie należy myć w zmywarce części urządzenia z wyjątkiem Systemu Rapid Cappuccino.

ИНФОРМАЦИЯ: не используйте сильные чистящие средства или растворители для очистки кофе-машины. Используйте влажную тканевую салфетку и мягкие чистящие средства для очистки поверхности кофе-машины. Не мойте кофе-машину в посудомоечной машине (за исключением молочного контейнера).

1. Wyjąć taczkę ociekową i pojemnik na kapsułki. Opróżnić i optukać. Wyjąć zbiornik na wodę. Opróżnić, optukać przed napełnieniem go wodą zdatną do picia.

1. Снимите контейнер для сбора капсул, а также контейнер для сбора капель. Опустошите их и промойте. Снимите резервуар для воды. Опустошите и промойте его перед тем, как залить в него свежую питьевую воду.

2. Podnieść i zamknąć dźwignię, aby odrzucić kapsułkę do pojemnika na zużyte kapsułki. Umieścić pojemnik pod wylotem kawy i przycisnąć przycisk lungo, aby przepłukać system. Regularnie czyścić wylot kawy wilgotną szmatką.

2. Поднимите и закройте рычаг. Убедитесь, что внутри капсулодержателя нет капсулы. Подставьте пустую емкость под отверстие для выхода кофе и нажмите кнопку Лунго. Протрите отверстие для кофе с помощью влажной тканевой салфетки.

3. Przepłukać dyszę gorącej wody. Przetrzyj wilgotną szmatką.

3. Промойте насадку для горячей воды. Протрите ее с помощью влажной тканевой салфетки.

MYCIE RĘCZNE SYSTEMU RAPID CAPPUCCINO SYSTEM (R.C.S.)/ РУЧНАЯ ОЧИСТКА СИСТЕМЫ ПРИГОТОВЛЕНИЯ КАПУЧИНО

INFORMACJA: gdy zmywarka do naczyń nie jest dostępna, system R.C.S. i jego części mogą być myte ręcznie. W tym wypadku, w celu zwiększenia skuteczności, czynność powinna być powtarzana codziennie.

ИНФОРМАЦИЯ: все части молочного контейнера можно мыть вручную, если нет возможности использовать посудомоечную машину. Ручную очистку необходимо проводить ежедневно.

1. Demontaż Systemu Rapid Cappuccino. Patrz rozdział «Montaż/demontaż Systemu Rapid Cappuccino (R.C.S.)», przepłukać wszystkie elementy wodą zdatną do picia.

1. Разберите Систему приготовления капучино. Ознакомьтесь с разделом «Сборка/Разборка Системы приготовления капучино», промойте все части теплой/горячей питьевой водой.

2. Namoczyć wszystkie elementy w ciepłej/gorącej wodzie z łagodnym/delikatnym detergentem na co najmniej 30 minut a następnie przepłukać ciepłą/gorącą wodą zdatną do picia. Nie używać silnie pachnących detergentów.

2. Поместите все детали в теплую/горячую питьевую воду с мягким чистящим средством минимум на 30 минут и ополосните питьевой водой. Не используйте чистящие средства с сильной отдушкой.

3. Wyczyścić wewnątrz pojemnika na mleko łagodnym/delikatnym detergentem i przepłukać ciepłą/gorącą wodą zdatną do picia. Nie używać twardych zmywaków, które mogłyby uszkodzić powierzchnię pojemnika.

3. Очистите внутреннюю часть молочного резервуара мягким моющим средством и смойте теплой / горячей питьевой воды. Не используйте абразивные материалы, которые могут повредить поверхность устройства.

4. Osuszyć wszystkie elementy świeżym i czystym ręcznikiem, ściereczką lub papierem a następnie je zmontować.

4. Протрите насухо все части чистым полотенцем, куском ткани или бумагой и снова соберите.

5. Po odłączeniu i ponownym podłączeniu Systemu Rapid Cappuccino (R.C.S.) do ekspresu należy użyć przycisku "Clean" przed przygotowaniem pianki mlecznej.

5. После сборки и повторного присоединения R.C.S. к машине, используйте кнопку "Clean" перед приготовлением молочного напитка.

USTAWIENIA FABRYCZNE/ ПРОГРАММИРОВАНИЕ ЗАВОДСКИХ ПАРАМЕТРОВ

PL

RU



Ristretto 25 ml
Ристретто 25 мл



Espresso 40 ml
Эспрессо 40 мл



Lungo 110 ml
Лунго 110 мл



Gorąca woda 125 ml
Горячая вода 125 мл



Cappuccino Mleko*: 50 ml/Kawa: 40 ml
Капучино Кофе: 40 мл/
Молочная пенка*: 50 мл



Latte Macchiato Mleko*: 150 ml/Kawa: 40 ml
Латте Макьято Кофе: 40 мл/
Молочная пенка*: 150 мл



Ciepłe Mleko* 120 ml
Теплое Молоко* 120 мл

NOTATKI: *objętość mlecznej pianki może zależeć od rodzaju użytego mleka, jego temperatury i położenia pokrętki do regulacji wielkości piany.

ЗАМЕЧАНИЕ: *объем молочной пенки зависит от используемого молока, его температуры и уровня, на котором установлен регулятор молочной пенки.

NOTATKI: rekomndowane jest zachowanie ustawień fabrycznych dla Ristretto, Espresso i Lungo w celu wydobycia najlepszej jakości poszczególnych rodzajów kawy.

ЗАМЕЧАНИЕ: мы рекомендуем Вам использовать заводские параметры для Ристретто, Эспрессо и Лунго для приготовления идеальной чашки кофе.

Ilość wody może być zaprogramowana w przedziale od 50 do 400 ml.

Ilość mleka może być zaprogramowana w przedziale od 30 do 200 ml.

Ilość kawy może być zaprogramowana w przedziale od 25 do 200 ml.

Объем воды может быть изменен от 50 до 400 мл.

Объем молока может быть изменен от 30 до 200 мл.

Объем кофе может быть изменен от 25 до 200 мл.

UWAGA: jeśli wielkości filizanek zaprogramowano na więcej niż 150 ml należy pozwolić maszynie ostygnąć czekając przynajmniej 5 min przed przygotowaniem kolejnej kawy. Występuje ryzyko przegrzania.

ВНИМАНИЕ: если запрограммированный объем кофе больше 150 мл, ожидайте не менее 5 секунд перед приготовлением следующей чашки кофе. Возможен риск перегрева системы.

PL ODKAMIANIENIE/ОЧИСТКА ОТ НАКИПИ (ДЕКАЛЬЦИНАЦИЯ)

RU ⚠ **УВАГА:** należy zapoznać się z zasadami bezpieczeństwa. ⚠ **ВНИМАНИЕ:** см. инструкцию по безопасности.



1. Podnieść i zamknąć dźwignię, aby odrzucić kapsułkę do pojemnika na zużyte kapsułki.

1. Поднимите и закройте рычаг, чтобы капсула упала в контейнер для использованных капсул.

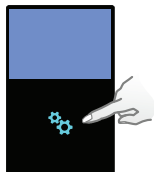

2. Wejdź do listy Menu, wyświetl opcję i wybierz z listy [ODKAMIANIENIE]. Zostaniesz przeprowadzony przez proces odkamieniania. Postępuj zgodnie z instrukcjami na wyświetlaczu urządzenia.

2. Войдите в меню и выберите [ОЧИСТКА ОТ НАКИПИ] из предложенных опций. Следуйте инструкциям на дисплее кофе-машины.



3. Proces okamieniania: opróżnić tackę ociekową i pojemnik na zużyte kapsułki.

3. Процесс декальцинации: опустошите поддон для капель и контейнер для использованных капсул.

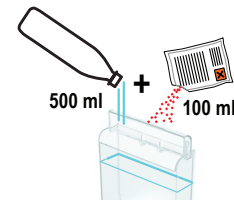

4. Proces odkamieniania: napełnić zbiornik na wodę 100 ml płynu do odkamieniania Nespresso i 500 ml wody pitnej.

4. Процесс декальцинации: заполните резервуар для воды раствором Nespresso для очистки от накипи в объеме 100 мл и добавьте 500 мл воды.



5. Proces odkamieniania: podłącz dyszę gorącej wody.

5. Процесс декальцинации: вставьте насадку для очистки от накипи.

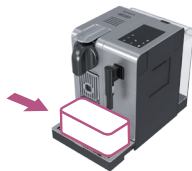

6. Proces odkamieniania: umieścić pojemnik o objętości min. 1 litra pod otworem wylotu kawy i dyszą gorącej wody.

6. Процесс декальцинации: подставьте емкость объемом 1л под отверстие для выхода кофе и насадку для очистки от накипи.

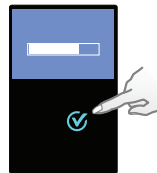

7. Przyścisnij , aby zatwierdzić. Roztwór odkamieniacza przepływa na przemian przez wylot kawy, dyszę gorącej wody i odpływ tacy ociekowej.

7. Нажмите кнопку , чтобы начать. Средство для очистки от накипи пройдет через отверстие для выхода кофе, насадку для очистки от накипи и поддон для капель.



8. Proces płukania: opróżnić tackę ociekową i pojemnik na zużyte kapsułki. Przepłucz go wodą pitną.

8. Процесс очистки: опустошите поддон для капель и контейнер для использованных капсул. Промойте водой.

ODKAMIENIANIE/ОЧИСТКА ОТ НАКИПИ (ДЕКАЛЬЦИНАЦИЯ)

PL

RU

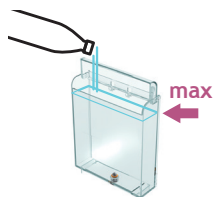

9. Proces płukania: wypłukać i napelnić zbiornik na wodę do poziomu maksymalnego, świeżą wodą zdatną do picia.

9. Процесс очистки: заполните резервуар для воды чистой питьевой водой до максимального уровня.

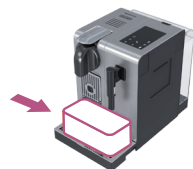

10. Proces płukania: umieścić pojemnik o objętości min. 1 litra pod otworem wylotu kawy i dyszą gorącej wody.

10. Процесс очистки: подставьте емкость объемом 1л под отверстие для выхода кофе и насадку для очистки от накипи.

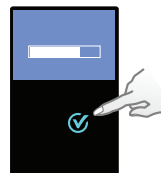

11. Przyciśnij , aby zatwierdzić. Płukanie odbywa się na przemian przez wylot kawy, dyszę gorącej wody i odpływ tacki ociekowej do momentu opróżnienia pojemnika na wodę.

11. Нажмите кнопку , чтобы начать. Цикл промывки продолжится и вода пройдет через отверстие для выхода кофе, насадку для очистки от накипи и поддон для капель.



12. Po zakończeniu procesu odkamieniania, maszyna wyłączy się. Odlącz dyszę gorącej wody i przetrzyj ją wilgotną szmatką. Proces odkamieniania został zakończony.

12. Когда очистка закончится, кофе-машина автоматически выключится. Снимите насадку для очистки от накипи и протрите ее влажной тканевой салфеткой. Процесс очистки кофе-машины от накипи завершен.

USTAWIENIA TWARDOŚCI WODY/НАСТРОЙКА УРОВНЯ ЖЕСТКОСТИ ВОДЫ

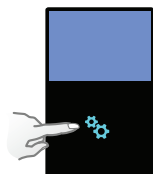

1. Wejdź do listy Menu, wyświetl opcje i wybierz z listy [TWARDOŚĆ WODY]. Zostaniesz poproszony o ustawienie wartości. Postępuj zgodnie z instrukcjami na wyświetlaczu urządzenia.

1. Войдите в меню и выберите [WATER HARDNESS] из предложенных опций. Следуйте инструкции на дисплее кофе-машины.

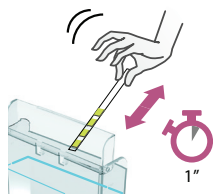

2. Umieść pasek testowy pod wodą na ok. 1 sek.

2. Поместите полоску-индикатор жесткости воды в воду на несколько секунд.



3. Ilość czerwonych kwadratów na pasku testowym oznacza twardość wody.

3. Количество красных квадратов укажет уровень жесткости воды.

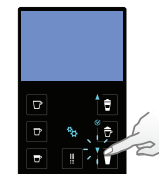

4. Ustaw twardość wody według wskazania na pasku testowym.

4. Установите уровень жесткости соответственно.

PL ROZWIĄZYWANIE PROBLEMÓW

RU	Brak podświetlenia wyświetlacza.	→ Sprawdź sieć, wtyczkę, napięcie oraz bezpiecznik. Wciśnij przycisk ON, umieszczony za wyświetlaczem urządzenia. W razie problemów, skontaktuj się z Klubem <i>Nespresso</i> .
	Wyświetlacz informuje o przegrzaniu maszyny.	→ W pewnych warunkach, urządzenie może osiągać wysoką temperaturę (np.: po przeprowadzeniu procesu opróżniania systemu z wody). Proszę czekać, urządzenie automatycznie ostygnie.
	Kawa wypływa bardzo wolno.	→ Strumień zależy od gatunku kawy. → Przeprowadź proces odkamieniania, patrz rozdział «Odkamienianie».
	Kawa nie jest wystarczająco gorąca.	→ Podgrzej filiżankę. → Przeprowadź proces odkamieniania, patrz rozdział «Odkamienianie».
	Głowica parząca przecieka (woda w pojemniku na kapsułki).	→ Umieścić kapsułkę w prawidłowy sposób. Jeśli pojawi się wyciek, skontaktuj się z Klubem <i>Nespresso</i> .
	Przyciski migają nieregularnie.	→ Skontaktuj się z Klubem <i>Nespresso</i> .
	Zamiast kawy leci woda (pomimo włożonej kapsułki).	→ Skontaktuj się z Klubem <i>Nespresso</i> .
	Nie da się zamknąć dźwigni do końca.	→ Opróżnić pojemnik na kapsułki. Należy upewnić się, że w komorze na kapsułki nie ma zablokowanej kapsułki.
	Jakość pianki z mleka nie jest zadowalająca.	→ Należy używać pełno- lub półtłustego mleka schłodzonego w lodówce (temperatura ok. 4° C). → Płukać po każdym przygotowaniu mleka. Umieść szklankę pod wylotem dyszy mlecznej, przestaw pokrętko regulacji wielkości piany na pozycję «CLEAN». → Po każdym użyciu rozmontuj System Rapid Cappuccino (R.C.S.) i umyj wszystkie jego elementy na górnej półce zmywarki.
	Informacja na wyświetlaczu «Urządzenie wymaga serwisu».	→ Skontaktuj się z Klubem <i>Nespresso</i> .

УСТРАНЕНИЕ НЕИСПРАВНОСТЕЙ

Не горят индикаторы на дисплее.	→ Проверьте розетку, вилку, напряжение и предохранитель. Нажмите кнопку ВКЛ, расположенную над дисплеем. В случае каких-либо проблем свяжитесь с Клубом <i>Nespresso</i> .
На дисплее появилось сообщение о перегреве кофемашины.	→ После приготовления кофе кофемашина может нагреться и достигнуть максимальной температуры. Ожидайте, кофемашина охладится автоматически.
Приготовление кофе очень медленное.	→ Скорость приготовления кофе зависит от сорта кофе. → Проведите процедуру очищения от накипи, если необходимо. См. Инструкцию по очистке от накипи.
Кофе недостаточно горячий.	→ Подогрейте чашку перед приготовлением кофе. → Проведите процедуру очищения от накипи, если необходимо. См. Инструкцию по очистке от накипи.
Вода подтекает из капсулодержателя (вода в контейнере для капсул).	→ Неправильно вставлена капсула. Если проблема не решена, обратитесь в Клуб <i>Nespresso</i> .
Нерегулярное мигание кнопок.	→ Обратитесь к Клубу <i>Nespresso</i> .
Нет подачи кофе, идет только вода (при вставленной капсуле).	→ Обратитесь к Клубу <i>Nespresso</i> .
Рычаг капсулодержателя не закрывается полностью.	→ Опустошите контейнер для сбора капсул. Убедитесь, что внутри капсулодержателя не застряла капсула.
Объем молочной пенки не соответствует стандартам.	→ Для приготовления идеальной молочной пенки используйте полужирное, охлажденное до температуры 4° C, стерилизованное молоко. → Промывайте молочный контейнер после каждого использования. Поместите емкость под носик для молока и поверните регулятор в позицию «CLEAN». → После каждого использования разбирайте Систему приготовления капучино и промывайте все ее части (можно мыть в посудомоечной машине на верхнем уровне).
На дисплее появилось сообщение о ремонте кофемашины.	→ Свяжитесь с Клубом <i>Nespresso</i> для осмотра, ремонта или регулировки.

Кофемашина должна использоваться, как указано в руководстве пользователя. Изготовитель гарантирует отсутствие дефектов материалов и сборки в течение двух лет с даты приобретения кофемашины. Дата изготовления может быть определена через серийный номер, расположенный рядом с наклейкой на продукте (сер. номер №AAASSS, где AA – последние две цифры года выпуска, SSS – день изготовления. Пример: сер. номер №14135xxx, год изготовления (14) = 2014, день изготовления (135) = 15 Мая.

ENC

DANE TECHNICZNE/ ТЕХНИЧЕСКИЕ ХАРАКТЕРИСТИКИ

PL

RU

Lattissima Pro



EUR, AUS, NZ: 220-240 V, 50-60 Hz, 1400 W

P_{max}

Max. 19 bar/Максимальное давление 19 бар



~ 6.5 kg/kg



1.3 л/л



0.5 л/л



13-16 kapsułek/капсул



19.4 cm 27.4 cm 33.2 cm

Кофемашина EN750

Сделано в Италии для

De'Longhi Appliances s.r.l.
via L.Seitz, 47 31100 Treviso Italy

Де'Лонги Апплайансиз с.р.л.
Виа Л. Зейц, 47 31100 Тревизо Италия

Импортер

ООО «Делонги»
127055 Россия, г. Москва, ул. Суцёвская, д. 27, стр. 3
Тел. +7 (495) 781-26-76

PL UTYLIZACJA I KWESTIE EKOLOGICZNE/ RU ПРАВИЛЬНАЯ УТИЛИЗАЦИЯ И ВОПРОСЫ ОХРАНЫ ОКРУЖАЮЩЕЙ СРЕДЫ

Utylizacja i Ochrona Środowiska

Urządzenie zostało wyprodukowane przy wykorzystaniu cennych materiałów, które mogą zostać odzyskane i przetworzone. Segregacja odpadów ułatwia przetwarzanie cennych surowców. Należy pozostawić urządzenie w punkcie zbiórki odpadów. Informacje dotyczące utylizacji można otrzymać od władz lokalnych.

Утилизация и забота об окружающей среде

Ваша кофе-машина содержит ценные материалы, которые могут быть восстановлены или вторично переработаны. Разделение утилизируемых отходов по типам облегчает повторную переработку ценного сырья. Оставьте Вашу кофе-машину в пункте сбора. Вы можете получить информацию об утилизации от локальных экологических организаций.

SKONTAKTUJ SIĘ Z KLUBEM NESPRESSO/КЛУБ NESPRESSO

W celu uzyskania dodatkowych informacji, porady lub w przypadku problemów technicznych prosimy o telefoniczne skontaktowanie się z Klubem Nespresso. Dane kontaktowe Klubu Nespresso znajdują się w książeczce «Witamy w Nespresso» dołączonej do ekspresu lub na stronie internetowej www.nespresso.com

За дополнительной информацией, в случае проблем или при необходимости получения совета Вы можете обратиться в Клуб Nespresso.

Контактную информацию о Клубе Nespresso Вы можете найти в брошюре «Добро пожаловать в Nespresso» в папке, вложенной в коробку с Вашей кофе-машиной или на сайте www.nespresso.com

GWARANCJA/GARANTIA

De'Longhi udziela gwarancji na niniejszy produkt w zakresie wad materiałowych i wykonania, na okres dwóch lat od daty zakupu. W ciągu tego okresu, De'Longhi, zgodnie z własnym uznaniem, dokona naprawy lub wymiany wszelkich niesprawnych urządzeń bez kosztów dla właściciela. Wymiana produktu lub naprawionych części objęta jest gwarancją przez okres trwania oryginalnej gwarancji lub sześć miesięcy, w zależności od tego, który z tych okresów jest dłuższy. Niniejsza ograniczona gwarancja nie ma zastosowania do jakichkolwiek usterek spowodowanych na wypadek, nieprawidłowego użytkowania, niewłaściwej konserwacji lub normalnego zużycia. Za wyjątkiem sytuacji określonych przez przepisy prawa, warunki niniejszej ograniczonej gwarancji nie wyłączają, nie ograniczają i nie zmieniają wszelkich praw związanych z transakcją sprzedaży produktu. W przypadku podejrzenia usterki urządzenia, proszę skontaktować się z Klubem Nespresso w celu uzyskania wskazówek, co do przesłania urządzenia do naprawy.

De'Longhi gwarantuje отсутствие дефектов материалов и сборки в течение двух лет с даты приобретения кофе-машины. В течение этого периода De'Longhi обязуется бесплатно отремонтировать или заменить (по своему усмотрению) все неисправные детали. Гарантия на отремонтированные или замененные в процессе ремонта запчасти – 6 месяцев или до конца действия первоначального гарантийного периода. Данная гарантия не распространяется на любые неисправности возникшие в результате несчастных случаев, неправильной эксплуатации или обычного износа. За исключением законодательных норм, условия данной гарантии не могут быть сокращены или изменены и соответствуют нормам «Закона о защите прав потребителей». Если Вы считаете, что Ваша кофе-машина неисправна свяжитесь с Клубом Nespresso.

Popis kávovaru

- 1 Kávovar v konfigurácii Len káva
- 2 Kávovar vybavený systémom Rapid Cappuccino (na prípravu Cappuccina)
- 3 Kávovar s trubicou na horúcu vodu
- 4 Páka
- 5 Hlavný vypínač
- 6 Nádržka na vodu
- 7 Výpust kávy
- 8 Mriežka na odkvapkávanie
- 9 Zberná miska
- 10 Výkyvný stojan na šálku (neodnímateľný)
- 11 Nádobu na použité kapsuly
- 12 Základka parnej trysky
- 13 Teleskopická trubica na horúcu vodu
- 14 Úložný priestor na trubicu na horúcu vodu
- 15 Parná tryska

Displej (príprava)

- 16 Lungo
- 17 Espresso
- 18 Ristretto
- 19 Horúca voda
- 20 Teplé mlieko
- 21 Cappuccino
- 22 Latte Macchiato

Displej (navigácia)

- 23 Menu
- 24 Rolovanie nahor, keď je aktivované Menu
- 25 Výber možnosti (keď je aktivované Menu)
- 26 Rolovanie nadol (keď je aktivované Menu)
- 27 Displej zobrazujúci text

Systém Rapid Cappuccino

- 28 Otočný regulátor na prípravu mliečnej peny
- 29 Pozícia na vloženie regulátora prípravy mliečnej peny
- 30 Minimum peny
- 31 Maximum peny
- 32 VYČISTIŤ: funkcia automatického preplachovania
- 33 Veko nádoby na mlieko
- 34 Výpust mlieka
- 35 Nádobu na mlieko
- 36 Hadička na prívod mlieka
- 37 Konektor systému Rapid Cappuccino

Nespresso, exkluzívny systém, ktorý vám zakaždým pripraví dokonalé Espresso. Všetky kávovary Nespresso sú vybavené jedinečným systémom prípravy kávy, ktorý zaručuje tlak až 19 barov. Všetky parametre prípravy kávy boli veľmi citlivo nastavené tak, aby sa z káv Grand Cru uvoľnili všetky arómy, káva získala správnu konzistenciu, a aby sa vytvorila mimoriadne hustá a jemná pena.

OBSAH

⚠ UPOZORNENIE: tento symbol označuje riziko poranenia používateľa alebo poškodenia prístroja, prosím prečítajte si príslušnú časť návodu týkajúcu sa bezpečnostných pokynov.

ℹ PRE VAŠU INFORMÁCIU: v prípadoch, keď je zobrazený tento symbol, riadte sa pokynmi pre správne a bezpečné používanie kávovaru.

POPIS KÁVOVARU	112
OBSAH BALENIA	114
MENU NAVIGÁCIA	114
MENU ZOZNAM	115
PRVÉ POUŽITIE ALEBO POUŽITIE PO DLHŠEJ DOBE NEPOUŽÍVANIA	116
PRÍPRAVA KÁVY	118
MONTÁŽ/DEMONTÁŽ SYSTÉMU RAPID CAPPUCCINO	118
AKO PRIPRAVIŤ CAPPUCCINO A LATTE MACCHIATO	119
KAŽDODENNÁ STAROSTLIVOSŤ	122
RUČNÉ UMÝVANIE SYSTÉMU RAPID CAPPUCCINO	122
VÝROBNÉ NASTAVENIA OBJEMU	123

ODSTRÁNENIE VODNÉHO KAMEŇA	124
NASTAVENIE TVRDOTI VODY	125
RIEŠENIE PROBLÉMOV	126
ŠPECIFIKÁCIE	126
LIKVIDÁCIA PRÍSTROJA A EKOLOGICKÉ INFORMÁCIE	127
KONTAKT NESPRESSO CLUBU	127
ZÁRUČNÉ PODMIENKY	127



Kávovar

Užívateľská
príručka

Bezpečnostné pokyny

Darčeková ochutnávková sada
kapsúl Nespresso

"Uvítacia brožúra Nespresso"

MENU NAVIGÁCIA



Vstup do Menu:

Krátko stlačte symbol .

Prechádzanie možností:

Stlačte symbol  .

Výber možnosti:

Stlačte symbol .

Opustenie Menu:

Prejdite na možnosť [SPÄT] a potvrdte.
Alebo krátko stlačte symbol .

Opustiť možnosť a vrátiť sa do Menu:

Prejdite na možnosť [SPÄT] a potvrdte.
Alebo krátko stlačte symbol .

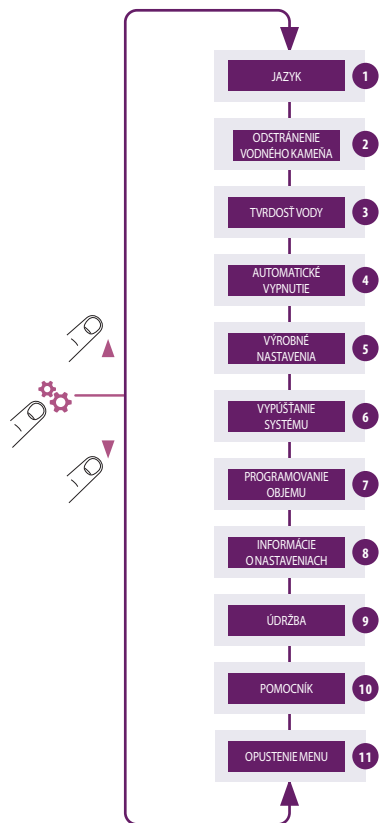

- 1 Umožňuje nastaviť preferovaný jazyk. Postupujte podľa pokynov na displeji.
- 2 Zvoľte túto možnosť, keď sa na displeji zobrazí výzva na odstránenie vodného kameňa. **Viac informácií na strane 124.** Procesom odstránenia vodného kameňa vás prevedie kávovar.
- 3 Táto možnosť vám umožní nastaviť miestnu úroveň tvrdosti vody. Na určenie tvrdosti vody použite priložený tester. Správne nastavenie tvrdosti vody optimalizuje frekvenciu odstránenia vodného kameňa. **Viac informácií na strane 125.**
- 4 Umožňuje nastaviť čas, po ktorom sa kávovar automaticky vypne. (Možnosti sú 9 minút, 30 minút, 2 hodiny, 8 hodín). Postupujte podľa pokynov na displeji.
- 5 Umožňuje obnoviť výrobné nastavenia všetkých parametrov kávovaru.
- 6 Systém vyprázdniť pred opravou alebo pred obdobím nepoužívania na ochranu pred mrazom. Postupujte podľa pokynov na displeji.
Po skončení tohto procesu kávovar asi 10 minút nebudete môcť používať. **UPOZORNENIE:** uskladnenie zariadenia v chladnom prostredí môže spôsobiť poškodenie vodného okruhu mrazom a spôsobiť netesnosti.
- 7 Umožňuje nastaviť objem pripravovaných nápojov (kávy, horúcej vody a nápojov s mliekom). Postupujte podľa pokynov na displeji. Tiež je možné obnoviť výrobné nastavenia objemov nápojov.
- 8 Poskytuje stručný prehľad o všetkých nastaveniach kávovaru.
- 9 Umožňuje skontrolovať celkový stav kávovaru. Je možné zobraziť štatistiku spotreby od kúpy kávovaru (absolútna štatistika) a štatistiku od posledného odstránenia vodného kameňa (relatívna štatistika). Zobrazí sa tiež sériové číslo stroja.
- 10 Tu nájdete rady, ako pripraviť dokonalú mliečnu penu. Internetový odkaz s podrobnejšími informáciami o tejto funkcii.
- 11 Opuštenie Menu a návrat do pohotovostného režimu.

⚠ UPOZORNENIE: Vyhnite sa riziku požiaru a zranenia elektrickým prúdom. Pred prvým použitím si prečítajte pokyny pre bezpečné používanie.

Pri zapojovaní kávovaru do elektrickej zásuvky skontrolujte kontinuitu zemného spojenia.

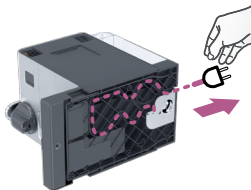

1. Odnímate nádržku na vodu, zbernú misku a nádobu na kapsuly. Upravte dĺžku šnúry tak, aby ste prebytočnú šnúru nenechali voľne visieť. Uložte ju do držiaka na spodnej časti prístroja.

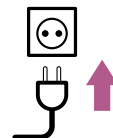

2. Kávovar postavte a zapojte ho do elektrickej siete.

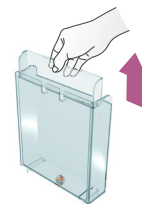

3. Nádržku na vodu je možné pri prenášaní držať za veko.

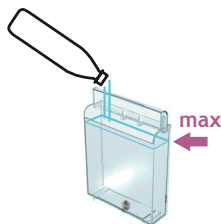

4. Nádržku na vodu najprv opláchnite a potom ju doplna naplňte čerstvou pitnou vodou.

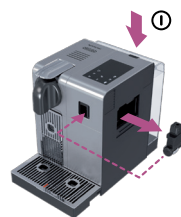

5. Vložte trubicu na horúcu vodu. Zapnite kávovar.

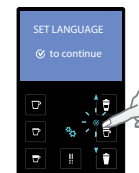

6. NASTAVIŤ JAZYK: Nastavte preferovaný jazyk. Pokračujte stlačením tlačidla .

PRVÉ POUŽITIE ALEBO POUŽITIE PO DLHŠEJ DOBE NEPOUŽÍVANIA

SK



7. JAZYK: Vyberte si jazyk rolovaním pomocou šípok ▲ ▼. Potvrďte stlačením tlačidla ☑.



8. Po stlačení ☑ sa stroj začne nahrievať.

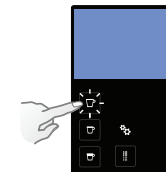

9. Preplachovanie: Umiestnite pod výpust kávy nádobu a stlačte tlačidlo Lungo. Opakujte trikrát.



10. Preplachovanie: Opakujte trikrát cez trubicu na horúcu vodu. Po dokončení trubicu vyberte a uložte ju späť do úložného priestoru na pravej strane kávovaru. Zatvorte zátku parnej trysky.

i PRE VAŠU INFORMÁCIU: Pri kávovaroch sa po vyrobení testujú všetky funkcie. Je možné, že vo vode z výplachu budú prítomné stopy mletej kávy.



11. Rozoberte systém Rapid Cappuccino a umyte všetkých šesť jeho častí v hornej koši umývačky riadu. Ak nemáte umývačku riadu, postupujte podľa návodu v časti Ručné umývanie systému Rapid Cappuccino. Keď systém Rapid Cappuccino znovu zložíte a pripojíte ku kávovaru, pred ďalším použitím systém vyčistíte tlačidlom Čistenie.

i PRE VAŠU INFORMÁCIU: Viac informácií v časti Montáž/demontáž systému Rapid Cappuccino (na strane 118).



1. Zdvihnite páku na najvyššej polohe a vložte kapsulu.



2. Sklopte páku a pod výpust kávy vložte šálku.

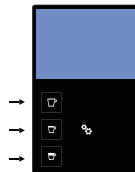

PRE VAŠU INFORMÁCIU: Počas fázy zohrievania kávovaru môžete stlačiť ktorékoľvek tlačidlo na prípravu kávy. Keď bude kávovar pripravený na použitie, z výpustu vytečie vybraná káva.

3. Stlačte tlačidlo Ristretto (25 ml), Espresso (40 ml) alebo Lungo (1.35 ml). Prúd kávy sa zastaví automaticky. Ak chcete prúd kávy zastaviť, alebo naopak pridať vodu, tlačidlo stlačte znovu.



4. Vezmite si šálku s kávou. Zdvihnite a sklopte páku, použitú kapsulu tým vysuniete do nádoby na použité kapsuly.

MONTÁŽ/DEMONTÁŽ SYSTÉMU RAPID CAPPUCCINO



1. Odstráňte veko nádoby na mlieko a odpojte hadičku na prívod mlieka.



2. Odstráňte otočný regulátor prípravy mliečnej peny. Otočte ho až po  a vytiahnite smerom nahor.



3. Odpojte konektor systému Rapid Cappuccino: uvoľnite ho z pozície  do pozície  a vytiahnite ho.



4. Vytiahnite výpust mlieka.

AKO PRIPRAVIŤ CAPPUCCINO A LATTE MACCHIATO

⚠ UPOZORNENIE: Do nádoby na mlieko nenalievajte iné tekutiny než mlieko a pitnú vodu. Nepoužívajte surové nepasterizované mlieko ani mlieko po dátume spotreby vyznačenom na obale.

SK

i PRE VAŠU INFORMÁCIU: Ak chcete dokonalú mliečnu penu, použite nízkoúčinné alebo polotučné mlieko z chladničky (teplota cca 4 °C).

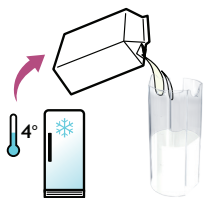

1. Nalejte do nádoby na mlieko želané množstvo mlieka.



2. Zatvorte nádobku na mlieko. Posunutím doprava otvorte zátku parnej trysky. Pripojte systém Rapid Cappuccino.

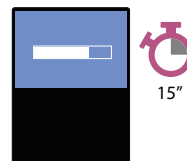

3. Kávovar sa zohrieva približne 15 sekúnd.



4. Zdvihnite páku do najvyššej polohy a vložte kapsulu.

i PRE VAŠU INFORMÁCIU: Ak je nádobka na mlieko prázdna, najprv nádobku aj hadičku na prívod mlieka vypláchnite pitnou vodou.



5. Sklopte páku, pod výpust kávy vložte šálku na Cappuccino alebo pohár na Latte Macchiato a výpust mlieka zdvihnite do správnej výšky.



6. Regulátor prípravy mliečnej peny nastavte objem peny.



7. Stlačte tlačidlo Cappuccino, Macchiato alebo Teplá mliečna pena. Príprava nápoja sa spustí po niekoľkých sekundách (najprv mlieko a potom káva) a zastaví sa automaticky.



8. Keď príprava skončí, zdvihnite a sklopte páku, použitú kapsulu tým vysuniete do nádoby na použité kapsuly.



9. Pod výpust kávy umiestnite nádobu.



10. Nastavte regulátor prípravy mliečnej peny na Čistenie. Spustí sa preplachovanie systému a z výpustu mlieka vyteká horúca voda a uniká para.

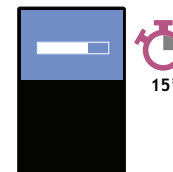

11. Preplachovanie trvá približne 15 sekúnd a zastaví sa automaticky.

i PRE VAŠU INFORMÁCIU: systém na prípravu mliečnej peny vypláchnite po každom použití.



12. Keď je preplachovanie ukončené, otočte regulátor prípravy mliečnej peny späť do pozície Mlieko.



13. Odpojte systém Rapid Cappuccino od kávovaru a vložte ho do chladničky. Zatvorte zátkovku parnej trysky.



14. Po každom použití rozoberte systém Rapid Cappuccino a umyte všetky časti v hornom koši umývačky riadu. Ak nemáte umývačku riadu, postupujte podľa návodu v časti Ručné umývanie systému Rapid Cappuccino.



PRE VAŠU INFORMÁCIU: Viac v časti Montáž/demontáž systému Rapid Cappuccino.

⚠ UPOZORNENIE: Mlieko by v chladničke nemalo byť dlhšie než dva dni. V prípade, že nádobka na mlieko bola mimo chladničky dlhšie ako dve hodiny, rozoberte systém Rapid Cappuccino a umyte všetky časti (pozri odporúčania pre umývanie).



i PRE VAŠU INFORMÁCIU: Nepoužívajte silné čistiace prostriedky ani rozpúšťadlá. Na čistenie povrchu kávovaru použite čistú vlhkú handričku a jemný čistiaci prostriedok. Okrem častí systému Rapid Cappuccino neumývajte žiadne komponenty kávovaru v umývačke riadu.

1. Odstráňte zbernú misku a zásobník na kapsuly. Vyprázdnite a opláchnite. Odstráňte nádržku na vodu. Vylejte z nej vodu a vypláchnite ju, potom ju naplňte čerstvou pitnou vodou.

2. Zdvihnite a sklopte páku, použitú kapsulu tým vysuniete do nádoby na použité kapsuly. Umiestnite nádobu pod výpusť kávy a stlačte tlačidlo Lungo. Začne preplachovanie. Výpusť kávy pravidelne čistite vlhkou utierkou.

3. Opláchnite zvyšky nečistôt z trubice na horúcu vodu pitnou vodou. Utrite trubicu vlhkou utierkou.

RUČNÉ UMÝVANIE SYSTÉMU RAPID CAPPUCINO

i PRE VAŠU INFORMÁCIU: Ak nemáte umývačku riadu, systém Rapid Cappuccino môžete umývať ručne. V takom prípade je potrebné systém umývať denne.

1. Rozoberte systém Rapid Cappuccino. Presný návod nájdete v časti Montáž/demontáž systému Rapid Cappuccino. Všetky časti opláchnite teplou/horúcou pitnou vodou.

2. Ponorte všetky časti do teplej vody a pridajte jemný čistiaci prostriedok. Nechajte pôsobiť najmenej 30 minút a dôkladne opláchnite teplou (horúcou) pitnou vodou. Nepoužívajte čistiace prostriedky s výraznou vôňou.

3. Umyte vnútro nádržky jemným čistiacim prostriedkom a vypláchnite teplou/horúcou pitnou vodou. Nepoužívajte abrazívne čistiace prostriedky, mohli by poškriabať povrch zariadenia.

4. Osušte všetky diely čistou utierkou, handričkou alebo papierom a zložte systém.

5. Keď systém Rapid Cappuccino zložíte a pripojíte ku kávovaru, pred ďalším použitím stlačte tlačidlo Vyčistiť.



Ristretto 25 ml



Espresso 40 ml



Lungo 110 ml



Horúca voda 125 ml



Cappuccino Mlieko*: 50 ml/Káva: 40 ml



Latte Macchiato Mlieko*: 150 ml/Káva: 40 ml



Teplé Mlieko* 120 ml

i PRE VAŠU INFORMÁCIU: *objem mliečnej peny závisí od druhu mlieka, ktorý sa používa, jeho teploty a polohy regulátora prípravy mliečnej peny.

i PRE VAŠU INFORMÁCIU: Odporúčame, aby ste nemenili výrobné nastavenia pre Ristretto, Espresso a Lungo. Nastavené objemy zabezpečujú najlepšiu finálnu kvalitu pre naše kávové zmesi.

⚠ UPOZORNENIE: V prípade, že naprogramujete objemy vyššie než 150ml, nechajte pred ďalším použitím kávovar na 5 minút vychladnúť. Hrozí prehriatie!

Objem vody môžete nastaviť v rozmedzí od 50 do 400 ml.
Objem mlieka môžete nastaviť v rozmedzí od 30 do 200 ml.
Objem kávy môžete nastaviť v rozmedzí od 25 do 200 ml.

⚠ UPOZORNENIE: Prečítajte si časť Bezpečnostné pokyny.



1. Nadvihnite a sklopte páku, použitú kapsulu tým vysuniete do nádoby na použité kapsuly.

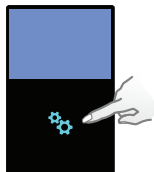

2. Aktivujte Menu, vyhľadajte a zvolte [ODSTRÁNENIE VODNÉHO KAMEŇA]. Procesom odstránenia vodného kameňa vás prevedie kávovar. Postupujte podľa pokynov na displeji.



3. Odstránenia vodného kameňa: Vyprázdnite zbernú misku a nádobu na použité kapsuly.

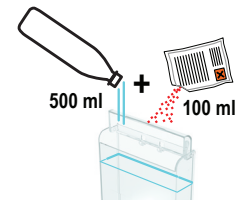

4. ODSTRÁNENIA VODNÉHO KAMEŇA: Do nádržky na vodu nalejte 100 ml odvápnovacieho roztoku *Nespresso* a 500 ml pitnej vody.



5. Odstránenia vodného kameňa: nasadte trubicu na horúcu vodu.

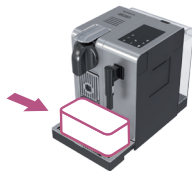

6. Odstránenia vodného kameňa: pod trubicu na horúcu vodu a výpusť kávy umiestnite nádobu s objemom najmenej 1l.

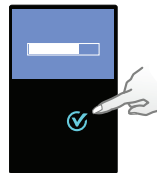

7. Potvrďte stlačením tlačidla . Odvápnovací roztok bude pretekať striedavo cez výpusť kávy, trubicu na horúcu vodu a zbernú misku.



8. Preplachovanie: Vyprázdnite zbernú misku a nádobu na použité kapsuly. Prepláchnite pitnou vodou.

ODSTRÁNENIE VODNÉHO KAMEŇA

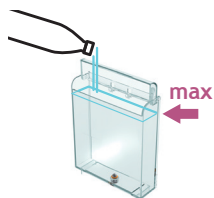

9. Preplachovanie: vypláchnite nádržku na vodu a až po rysku MAX ju naplňte čerstvou pitnou vodou.

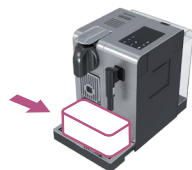

10. Preplachovanie: pod trubicu na horúcu vodu a výpust kávy umiestnite nádobu s objemom najmenej 1l.

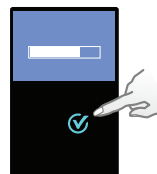

11. Potvrďte stlačením tlačidla ☑. Voda bude pretekať striedavo cez výpust kávy, trubicu na horúcu vodu a zbernú misku až kým nebude nádržka na vodu prázdna.



12. Po ukončení preplachovania sa kávovar vypne. Opláchnite trubicu na horúcu vodu a utrite ju vlhkou utierkou. Ukončili ste odstraňovanie vodného kameňa.

NASTAVENIE TVRDOSTI VODY

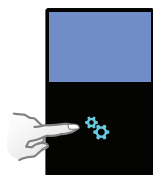

1. Aktivujte Menu, vyhládajte a zvolte [TVRDOSŤ VODY]. Kávovar vás prevedie nastavením úrovne tvrdosti vody. Postupujte podľa pokynov na displeji.

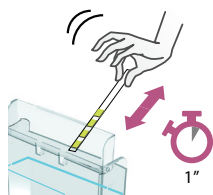

2. Ponorte tester tvrdosti vody na 1 sekundu pod vodu.



3. Počet červených štvorcíkov udáva úroveň tvrdosti vody.

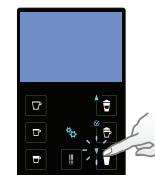

4. Nastavte hodnotu podľa výsledku.

Na displeji nič nesvieti.	→ Skontrolujte zástrčku, zásuvku, napätie a poistky. Stlačte tlačidlo ON umiestnené za displejom. V prípade problémov volajte <i>Nespresso Club</i> .
Na displeji sa zobrazuje "Kávovar je príliš horúci".	→ Za určitých podmienok varná jednotka kávovaru dosiahne vysokú teplotu, (napr. po vypúšťaní systému). Počkajte, kávovar vychladne sám.
Káva vyteká veľmi pomaly.	→ Prúd závisí od druhu kávy. → V prípade potreby odstráňte vodný kameň, pozri Odstránenie vodného kameňa.
Káva nie je dostatočne horúca.	→ Predhrejte šálku. → V prípade potreby odstráňte vodný kameň, pozri Odstránenie vodného kameňa.
Priestor na vkladanie kapsúl preteká (v zásobníku na kapsule je voda).	→ Vložte kapsulu správne. Ak dôjde k pretekaniu vody, kontaktujte <i>Nespresso Club</i> .
Kontrolky nepravidelne blikajú.	→ Pošlite zariadenie na opravu alebo kontaktujte <i>Nespresso Club</i> .
Netečie káva, len voda (napriek vlozenej kapsule).	→ V prípade problémov volajte <i>Nespresso Club</i> .
Páku nie je možné sklopit' úplne.	→ Vyprázdnite nádobu na použité kapsuly. Uistite sa, že v zásobníku na kapsuly nie je zablokovaná kapsula.
Kvalita mliečnej peny nie je na požadovanej úrovni.	→ Ak chcete dokonalú mliečnu penu, použite nízkotučné alebo polotučné mlieko z chladničky (teplota cca 4 °C). → Systém po každom použití vypláchnite. Pod výpusť mlieka postavte nádobu, nastavte regulátor prípravy mlieka do pozície Čistenie. → Po každom použití rozoberte systém Rapid Cappuccino a umyte všetky časti v hornom koši umývačky riadu.
Na displeji sa zobrazuje "Kávovar potrebuje opravu".	→ Kontaktujte <i>Nespresso Club</i> alebo osobu poverenú spoločnosťou <i>Nespresso</i> , aby prístroj skontrolovali, opravili, či prenastavili.

ŠPECIFIKÁCIE

Lattissima Pro

 **EUR, AUS, NZ: 220-240 V, 50-60 Hz, 1400 W**

P_{max} Max 19 bar

 **cca 6,5 kg**

 **1,3 l**

 **0,5 l**

 **13-16 kapsúl**

 **19,4 cm**  **27,4 cm**  **33,2 cm**

Likvidácia prístroja a ochrana životného prostredia

Prístroj obsahuje cenné materiály, ktoré je možné zachrániť alebo recyklovať. Separácia odpadu podľa materiálov uľahčuje recykláciu cenných surovín. Prístroj odneste na zberné miesto. Informácie týkajúce sa odpadového hospodárstva získate od miestnych úradov.

KONTAKT *NESPRESSO* CLUBU

Ak potrebujete ďalšie informácie, ak máte problém, alebo ak potrebujete radu, kontaktujte *Nespresso* Club.

Kontaktné údaje *Nespresso* Clubu možno nájsť v Úvítacej brožúre *Nespresso* pribalených ku kávovaru alebo na nespresso.com

ZÁRUČNÉ PODMIENKY

De'Longhi poskytuje na tento výrobok záruku, ktorá sa vzťahuje na chyby materiálu a vyhotovenia. Záruka platí po dobu dvoch rokov od kúpy prístroja. V záručnej dobe De'Longhi podľa vlastného uváženia opraví alebo vymení akýkoľvek chybný výrobok bez akýchkoľvek nákladov zo strany zákazníka. Na vymenené a opravené časti sa záruka vzťahuje len do konca pôvodnej záručnej lehoty výrobku, minimálne však šesť mesiacov od opravy (výmeny). Táto obmedzená záruka sa nevzťahuje na poruchy spôsobené nehodami, nesprávnym používaním, nesprávnou údržbou alebo bežným opotrebovaním. Táto obmedzená záruka neskracuje, neobmedzuje ani inak nemení zákonné práva spotrebiteľa vyplývajúce z nákupu produktu. Je len ich doplnením. Ak sa domnievate, že váš výrobok je chybný, obráťte sa na spoločnosť *Nespresso*, ktorá vám oznámi, kam môžete výrobok poslať alebo priniesť do opravy.



5 7 1 3 2 4 3 3 8 1 _ 0 0 _ 0 1 1 9
Z2A_28012019