

# NESPRESSO® Vertuo



My Machine  
Ma Machine

**DeLonghi**

*Nespresso Vertuo* is an exclusive system creating the perfect Coffee and Espresso, time after time.

*Nespresso Vertuo* machines are equipped with the unique Centrifusion™ technology to gently extract Alto, Coffee and Espresso at the touch of a button. Each extracting parameter has been carefully defined by our coffee experts to ensure that all aromas from each capsule can be extracted to give the coffee body and create an exceptionally rich and generous crema.

*Nespresso Vertuo* est un système exclusif capable de reproduire jour après jour le café parfait de l'Espresso à la très grande tasse.

Les machines *Nespresso Vertuo* sont munies de la technologie unique Centrifusion™ qui permet d'extraire en douceur un Alto, Café ou Espresso en appuyant sur un seul bouton. Chaque paramètre d'extraction est établi avec précision par les experts de *Nespresso* pour révéler la totalité des arômes de chaque capsule, lui donner du corps et générer une crème de café d'une densité et d'une onctuosité incomparables.

## CONTENT/CONTENU ASSISTANCE VIDEOS ARE AVAILABLE ON WWW.NESPRESSO.COM - VISIT THE "MACHINES" SECTION. ASSISTANCE VIDÉO DISPONIBLE SUR LE SITE WWW.NESPRESSO.COM - VOUS RENDRE À LA PAGE DES MACHINES







These instructions are part of the appliance. Read all instructions and all safety instructions before operating the appliance.

Ces directives font partie de l'appareil. Lire toutes les directives et consignes de sécurité avant d'utiliser l'appareil.

<b>IMPORTANT SAFEGUARDS/CONSIGNES DE SÉCURITÉ.....</b>	<b>03</b>	<b>VIDER LA MACHINE AVANT UNE PÉRIODE D'INUTILISATION, POUR LA</b>	
<b>OTHER SAFEGUARDS/AUTRES CONSIGNES DE SÉCURITÉ .....</b>	<b>05</b>	<b>PROTÉGER DU GEL OU AVANT UNE RÉPARATION .....</b>	<b>16</b>
<b>OVERVIEW/PRÉSENTATION .....</b>	<b>09</b>	<b>CLEANING/NETTOYAGE .....</b>	<b>17</b>
<b>PACKAGING CONTENT/CONTENU DE L'EMBALLAGE .....</b>	<b>09</b>	<b>DESCALING/DÉTARTRAGE .....</b>	<b>18</b>
<b>FIRST USE OR AFTER A LONG PERIOD OF NON-USE/ PREMIÈRE UTILISATION OU APRÈS UNE LONGUE PÉRIODE D'INUTILISATION .....</b>	<b>10</b>	<b>BLINKING SUMMARY/RÉSUMÉ DES CLIGNOTEMENTS .....</b>	<b>20</b>
<b>COFFEE PREPARATION/PRÉPARATION DU CAFÉ .....</b>	<b>12</b>	<b>SPECIFICATIONS/SPÉCIFICATIONS .....</b>	<b>20</b>
<b>ENERGY SAVING CONCEPT/CONCEPT D'ÉCONOMIE D'ÉNERGIE.....</b>	<b>14</b>	<b>TROUBLESHOOTING/GUIDE DE DÉPANNAGE .....</b>	<b>21</b>
<b>PROGRAMMING THE WATER VOLUME/PROGRAMMATION DU VOLUME D'EAU .....</b>	<b>14</b>	<b>CONTACT NESPRESSO/COMMUNIQUER AVEC LE CLUB NESPRESSO .....</b>	<b>23</b>
<b>RESET TO FACTORY SETTINGS/ RÉINITIALISER LES PARAMÈTRES DE RÉGLAGE D'USINE .....</b>	<b>15</b>	<b>DISPOSAL AND ENVIRONMENTAL PROTECTION/ RECYCLAGE ET PROTECTION DE L'ENVIRONNEMENT .....</b>	<b>24</b>
<b>EMPTYING THE SYSTEM BEFORE A PERIOD OF NON-USE, FOR FROST PROTECTION OR BEFORE A REPAIR/</b>		<b>LIMITED WARRANTY /GARANTIE NESPRESSO .....</b>	<b>25</b>

# IMPORTANT SAFEGUARDS

**⚠ CAUTION:** use of controls, adjustments or performance of procedures other than those specified here in may result in hazardous radiation exposure.

	Is used to alert you to potential personal injury hazards. Obey all safety messages that follow this symbol to avoid possible injury or death.
 <b>WARNING</b>	Indicates a hazardous situation which, if not avoided, could result in death or serious injury.
 <b>CAUTION</b>	Indicates a hazardous situation which, if not avoided, could result in minor or moderate injury.
	Is used to provide important information not related to personal injury. When you see this sign, please take note of the advice for the correct and safe use of your appliance.

**When using electrical appliances, important safeguards should always be followed, including the following:**

- Read all instructions.
- Do not use outdoors.
- Do not let cord hang over edge of table or counter, or touch hot surfaces.
- The appliance is intended to prepare beverages according to these instructions.
- This appliance should only be used for intended purpose.
- This appliance is only meant for indoor use, under non-extreme temperature conditions.
- The appliance must not be used, cleaned, or maintained by children under 8 years of age unless supervised, instructed by an adult on how to use the appliance safely, and fully informed regarding the dangers involved.
- Close supervision is necessary when any appliance is used near children.
- Keep appliance / power cord / capsule holder out of reach of children.
- Children should not use the appliance.
- This appliance may be used by persons with reduced physical, sensory or mental capabilities, or whose experience or knowledge is not

sufficient, provided they are supervised or have received instruction to use the device safely and understand the dangers.

- Any servicing other than cleaning and user maintenance should be performed by an authorized service representative.

**Avoid risk of fatal electrical shock and fire to protect against fire, electric shock and injury to persons**





- If the cord or the plug are damaged, they must be replaced by the manufacturer, its service agent or similarly qualified persons.
- If the cord or the plug are damaged, do not operate the appliance. Only return the appliance to the *Nespresso Club* or to a *Nespresso* authorized representative.
- Turn appliance to off position before plugging into outlet.
- To disconnect, turn machine “OFF”, then remove the plug from the outlet.
- To avoid hazardous damage, never place the appliance on or beside hot surfaces such as radiators, stoves, ovens, gas burners, open flames, or similar.
- Do not touch hot surfaces. Use handles or knobs.

- Disconnect from outlet before cleaning. Allow to cool before adding or removing parts, and before cleaning the appliance.
- Never immerse the cord, plug, appliance or any part of it in water or any other liquid.
- Electricity and water together are dangerous and can lead to fatal electric shocks.
- Do not put anything else than specified capsules into any openings, doing so may cause fire or electric shock!
- The use of accessory attachments not recommended by the appliance manufacturer may result in fire, electric shock, or injury.

**Avoid possible harm when operating the appliance**

- Risk of scalding by hot liquids. If the machine is forced open hot liquids and coffee grounds may splash. Always lock the system completely and never open it during operation.
- Be careful, capsule is hot. Risk of scalding. If a capsule is blocked in the capsule compartment, turn the machine off and unplug it before any operation. Call the *Nespresso Club* or *Nespresso* authorized representative for assistance.

**⚠ ATTENTION:** les réglages, ajustements ou des procédures autres que ceux spécifiés ci-dessous peuvent entraîner une exposition dangereuse aux radiations.

	Risque de blessure. Respectez toutes les consignes qui suivent l'apparition de ce symbole pour éviter tout risque de blessure ou de mort.
 <b>AVERTISSEMENT</b>	Situation dangereuse qui peut entraîner des blessures graves ou mortelles.
 <b>ATTENTION</b>	Situation dangereuse qui peut entraîner des blessures légères à modérées.
	Renseignements importants non reliés à un risque de blessure. Lorsque vous voyez ce symbole, veuillez prendre note des conseils pour utiliser votre appareil de façon correcte et sécuritaire.

**Lorsque vous utilisez un appareil électrique, il est important de toujours respecter les consignes de sécurité de base, notamment:**

- Lire toutes les directives.
- Ne pas utiliser à l'extérieur.
- Ne pas laisser le câble d'alimentation pendre au bout de la table ou du comptoir, et le tenir loin des surfaces chaudes.
- Cet appareil doit seulement être utilisé conformément au mode d'emploi et aux consignes de sécurité.
- Cet appareil ne doit servir qu'aux fins prévues.
- Cet appareil est conçu pour être utilisé à l'intérieur dans des conditions climatiques non extrêmes.
- Cet appareil ne doit pas être utilisé, nettoyé ou entretenu par des enfants de 8 ans et moins, sans surveillance d'un adulte connaissant pleinement les risques et donnant des directives de sécurité.
- Si l'appareil est utilisé par des enfants, ou en présence d'enfants, une surveillance étroite est de rigueur.
- Ne pas laisser l'appareil/ le câble d'alimentation/ le porte capsule à portée des enfants.

- Ne jamais laisser d'enfants utiliser l'appareil.
- Cet appareil peut être utilisé par des personnes ayant des limitations physiques ou mentales si ces personnes sont supervisées ou ont reçu les directives d'une personne connaissant pleinement les risques.
- Toute intervention autre que le nettoyage et l'entretien doit être effectué par un représentant de service autorisé.

**Pour éviter le risque d'incendie, décharge électrique mortelle ou blessures aux personnes:**

- Si le câble d'alimentation ou la prise sont endommagés, ils doivent être remplacés par le fabricant, l'agent de service ou une personne qualifiée.
- Ne pas faire fonctionner l'appareil si le câble ou la prise sont endommagés. Retourner l'appareil au Club *Nespresso* ou à un représentant *Nespresso* autorisé.
- Mettez l'appareil en position arrêt avant de brancher la prise.
- Pour débrancher, éteindre l'appareil, puis retirer le

- câble de la prise électrique.
- Pour éviter tout dommage, ne jamais placer l'appareil sur des surfaces chaudes ou près de celles-ci (par exemple radiateur, cuisinière, four, brûleur à gaz, flamme nue, etc.)
- Éviter de toucher directement les surfaces chaudes de l'appareil. Utiliser les poignées et anses prévues à cette fin.
- Débrancher l'appareil et le laisser refroidir avant de retirer ou d'ajouter des pièces pour le nettoyage.
- Ne jamais plonger le câble, la fiche, l'appareil ou une partie de celui-ci dans l'eau ou tout autre liquide.
- La présence simultanée d'électricité et d'eau est dangereuse et peut entraîner des décharges électriques mortelles.
- Ne jamais mettre un objet autre que les capsules prévues à cette fin dans l'une des ouvertures de l'appareil; risque d'incendie ou de décharge électrique.
- L'utilisation d'accessoires auxiliaires non recommandés par le fabricant peut entraîner des risques d'incendie, de décharge électrique ou

de blessure.

**Éviter tout risque d'accident lors de l'utilisation de l'appareil**

- Risque de brûlures par liquides chauds. Si l'on ouvre la machine de manière forcée, des liquides chauds ou du café peuvent éclabousser.
- Toujours verrouiller complètement l'appareil et ne jamais l'ouvrir pendant qu'il fonctionne.
- Attention: Risque de brûlures due à la capsule chaude; si une capsule est coincée dans le compartiment à capsules, éteindre et débrancher la machine avant toute manipulation. Appeler le Club *Nespresso* ou un représentant *Nespresso* autorisé.

# OTHER SAFEGUARDS

**i NOTE:** This appliance contains a class-1 laser product.

## When using electrical appliances, important safeguards should always be followed:

- The important safeguards are part of the appliance. Read the important safeguards provided with the appliance carefully prior to first use. Keep them in a place where you can find and refer to them in the future.
- Protect the appliance from direct sunlight, water splash and humidity.
- **THIS APPLIANCE IS DESIGNED FOR DOMESTIC USE ONLY.**
- Close supervision is necessary when the appliance is used by or near children.
- Children shall not play with the appliance.
- The manufacturer accepts no responsibility for and the warranty will not apply to any commercial use, inappropriate handling or use of the appliance, damage resulting from use for other purposes, faulty operation, non-professional repairs or failure to comply with the instructions.

## Avoid risk of fatal electrical shock and fire to protect against fire, electric shock and injury to persons

- In case of emergency: immediately remove the plug from the power outlet.
- Only plug the appliance into suitable, easily accessible, grounded outlets. Make sure that the voltage of the power source is the same as that specified on the rating plate. The use of

an incorrect voltage or frequency of electricity voids the warranty.

- The appliance must only be connected after installation.
- Do not pull the cord over sharp edges, clamp it or allow it to hang down.
- Keep the cord away from heat and moisture.
- If an extension lead is required, use only a grounded power cord with a conductor cross-section with matching input 16 AWG (1.3 mm<sup>2</sup>).
- Always place the appliance on a horizontal, stable, hard, even surface that does not allow for water accumulation under the machine.
- The surface must be resistant to heat and fluids, like water, coffee, descaler or similar.
- Disconnect the appliance from the power outlet when not in use for a long period of time.
- Disconnect by pulling out the plug; do not pull on the cord itself to avoid damage.
- Never touch the cord with wet hands.
- Never put the appliance or part of it in a dishwasher.
- Do not open the appliance. Hazardous voltage inside!
- Do not dismantle the appliance.

## Avoid possible harm when operating the appliance

- Never leave the appliance unattended during operation.
- Do not use the appliance if it is damaged or not

operating perfectly. Immediately remove the plug from the power outlet.

- Contact the *Nespresso Club* or *Nespresso* authorized representative for examination, repair or adjustment.
- A damaged appliance can cause electric shocks, burns and fire.
- Do not put fingers under coffee outlet; risk of scalding.
- Do not insert fingers into capsule compartment when machine head is closing; risk of injury.
- Do not put fingers into the capsule compartment or capsule shaft; risk of injury!
- Water could flow around a capsule when not perforated by the blades and damage the appliance.



- Be careful not to injure yourself on sharp points or trap your fingers when reaching inside the machine.
- Beware of hot liquids when reaching inside the machine.
- Never use a damaged or deformed capsule.
- Always fill the water tank with fresh potable water.
- Do not overfill water tank.
- Empty water tank if the appliance will not be used for an extended time (holidays, etc.).
- Replace water in water tank when the appliance is not operated during a weekend or a similar period of time.
- Do not use the appliance without a cup placed

at the suitable cup support level and ensure the cup support is in place after any usage, to avoid spilling any liquid on surrounding surfaces.

- Do not use any strong cleaning agent or solvent cleaner.
- Use a damp cloth and mild cleaning agent to clean the surface of the appliance.
- Do not use a steam or pressure cleaner to clean the appliance. This will damage the appliance and may create a life-threatening hazard.
- Do not pour water or other liquids into the brewing unit.
- Keep appliance, capsules and accessories out of reach of children.
- This appliance is designed for *Nespresso Vertuo* coffee capsules available exclusively through the *Nespresso Club* or your *Nespresso* authorized representative.
- All *Nespresso* appliances pass stringent controls.
- Reliability tests under practical conditions are randomly performed on selected units. Some units can therefore show traces of previous use.
- *Nespresso* reserves the right to change instructions without prior notice.

## SAVE THESE INSTRUCTIONS

Pass them on to any subsequent user.

This Instruction Manual is also available as a PDF file at [nespresso.com](http://nespresso.com)

### Short cord instructions

- Use the power cord supplied with the device in an unmodified form. It is important for user safety that the appliance is only used with a suitably grounded electrical supply.
  - a) A short power supply cord or detachable power supply cord is to be provided to reduce risks resulting from becoming entangled in or tripping over a longer cord.
  - b) Extension cords are available and may be used if care is exercised in their use.
  - c) If a long detachable power cord or extension cord is used:
    - 1) The marked electrical rating or the detachable power cord or extension should be at least as great as the electrical rating of the appliance.
    - 2) The appliance is grounded and only grounded extension cord should be used (type 3-wire cord).
    - 3) The longer cord should be arranged so that it

will not dangle over the countertop or tabletop, where it can be pulled on by children or tripped over.

- The appliance has a grounded plug (two blades and one round pin) .
- To reduce the risk of electric shock, this plug is intended to fit into a grounded outlet only one way.
- If the plug does not fit fully into the outlet, reverse the plug.
- If it still does not fit, contact a qualified electrician.
- Do not attempt to modify the plug in any way.

### Descaling

- *Nespresso* descaling agent, when used correctly, helps to ensure the proper functioning of your machine over its lifetime and that your coffee experience is as perfect as on the first day. For instructions on how to descale, consult the section "Descaling" in this user manual.

# AUTRES CONSIGNES DE SÉCURITÉ

FR

## Lorsque vous utilisez un appareil électrique, il est important de toujours respecter les consignes de sécurité de base, notamment:

- Les consignes de sécurité sont essentielles au bon fonctionnement de l'appareil. Lisez-les attentivement avant d'utiliser votre appareil pour la première fois. Gardez-les dans un endroit où vous pourrez les retrouver et vous y référer ultérieurement.
- Protéger l'appareil d'une exposition directe au soleil, de l'humidité et des éclaboussures.
- **CET APPAREIL EST CONÇU UNIQUEMENT POUR UNE UTILISATION DOMESTIQUE.**
- L'utilisation de l'appareil par des enfants ou près de ces derniers requiert une supervision rapprochée.
- Les enfants ne doivent pas jouer avec l'appareil.
- Le fabricant décline toute responsabilité et la garantie ne s'appliquera pas en cas d'utilisation commerciale, de manipulations inappropriées, de dommages résultant d'un usage à des fins autres que celles prévues, d'une erreur d'utilisation, d'une réparation effectuée par une personne autre qu'un professionnel ou du non-respect du mode d'emploi.

## Pour éviter le risque d'incendie, décharge électrique mortelle ou blessures aux personnes:

- En cas d'urgence: Débrancher immédiatement l'appareil.

- L'appareil doit être branché à une prise électrique adéquate et facilement accessible disposant d'un contact de mise à la terre. S'assurer que la tension de la prise électrique est la même que celle indiquée sur la plaque signalétique. L'utilisation d'une tension ou d'une fréquence inadéquate annule la garantie.
- L'appareil ne doit être raccordé au réseau électrique qu'après avoir été installé.
- Ne pas faire passer le câble d'alimentation sur des bords tranchants, l'attacher ou le laisser pendre.
- Protéger le câble d'alimentation de la chaleur et de l'humidité.
- Si une rallonge est nécessaire, utilisez uniquement un câble secteur avec une section transversale ayant un conducteur d'entrée correspondant à 16 AWG (1.3 mm<sup>2</sup>).
- Toujours placer l'appareil sur une surface horizontale, stable et plane afin d'éviter toute accumulation de liquide sous l'appareil.
- La surface doit être résistante à la chaleur et aux liquides comme l'eau, le café, le détartrant, etc.
- Débrancher l'appareil de la prise électrique lorsqu'il n'est pas utilisé pendant une période prolongée.
- Pour éviter d'endommager le câble, s'assurer de tirer sur la fiche pour débrancher l'appareil.
- Ne jamais toucher le câble avec des mains mouillées.
- Ne pas mettre l'appareil ou une partie de celui-ci au lave-vaisselle.

**i NOTE:** cette machine contient un appareil laser de classe-1.

- Ne pas ouvrir l'appareil. Voltage dangereux à l'intérieur!
- Ne pas démonter l'appareil.

## Éviter tout risque d'accident lors de l'utilisation de l'appareil

- Ne jamais laisser l'appareil sans surveillance pendant son fonctionnement.
- Ne pas utiliser l'appareil s'il est endommagé ou ne fonctionne pas parfaitement. Retirer immédiatement la fiche de la prise électrique.
- Communiquer avec le Club *Nespresso* ou un représentant *Nespresso* autorisé pour la réparation ou le réglage de votre appareil.
- Un appareil endommagé peut provoquer des décharges électriques, des brûlures et des incendies.
- Ne pas placer les doigts sous la sortie café; risque de s'ébouillanter.
- Ne pas introduire les doigts dans le compartiment ou le conduit à capsules; risque de blessure.
- L'eau pourrait s'écouler autour de la capsule si elle n'est pas perforée par les lames, et endommager l'appareil.
- Attention: Risque de coupure ou de rester coincé en introduisant les doigts dans l'appareil.
- Attention: Risque de brûlure en introduisant les doigts dans l'appareil.
- Ne jamais utiliser une capsule endommagée ou déformée.
- Toujours remplir le réservoir avec de l'eau potable



- fraîche.
- Ne pas remplir le réservoir d'eau complètement.
- Vider le réservoir si l'appareil n'est pas utilisé pendant une période prolongée (vacances, etc.)
- Remplacer l'eau du réservoir lorsque l'appareil n'est pas utilisé pendant une fin de semaine ou une période équivalente.
- Ne pas utiliser l'appareil sans le bac et la grille d'égouttage afin d'éviter de renverser du liquide sur les surfaces environnantes.
- Ne pas utiliser de détergent puissant ou de solvant.
- Utiliser un chiffon propre et humide et un détergent doux pour nettoyer la surface de l'appareil.
- Ne pas nettoyer l'appareil au moyen d'un nettoyeur à vapeur ou à pression afin d'éviter de l'endommager et d'entraîner une situation potentiellement mortelle.
- Ne pas verser d'eau ou de liquide dans la zone d'insertion de capsules.
- Garder l'appareil, les capsules et les accessoires hors de la portée des enfants.
- Cet appareil est conçu pour les capsules de café *Nespresso* Vertuo, disponibles exclusivement auprès du Club *Nespresso* ou des représentants *Nespresso* autorisés.
- À des fins de sécurité, toujours utiliser des composantes et des accessoires de marque *Nespresso* fabriqués spécifiquement pour l'appareil utilisé.
- Tous les appareils *Nespresso* sont soumis à des

# AUTRES CONSIGNES DE SÉCURITÉ

contrôles rigoureux.

- Des tests de fiabilité sont effectués dans des conditions réelles d'utilisation sur des appareils sélectionnés au hasard. C'est pourquoi l'appareil peut montrer des signes d'utilisation préalable.
- *Nespresso* se réserve le droit de modifier le présent mode d'emploi sans préavis.

## CONSERVER CES DIRECTIVES

**Les transmettre à tout utilisateur ultérieur. Le présent manuel d'utilisation est également disponible en format PDF sur le site [nespresso.com](http://nespresso.com)**

### Directives concernant le câble fixé à l'appareil

- Utiliser le câble d'alimentation fourni avec l'appareil sans le modifier. Pour la sécurité de l'utilisateur, l'appareil doit seulement être utilisé conjointement à un système d'alimentation électrique mis à la terre.
  - a) Un câble d'alimentation doit être fourni afin de réduire le risque d'enchevêtrement ou de chute lié à un câble plus long.
  - b) Des rallonges électriques sont disponibles et peuvent être utilisées avec précaution.

c) Si l'appareil est branché à l'aide d'une rallonge électrique:

1) L'indication ou la puissance électrique doit être minimalement égale à celle de la machine.

2) Dans le cas d'un appareil avec mise à la terre, la rallonge électrique doit également être munie d'une fiche avec mise à la terre. (Prise électrique à 3 broches).

3) On ne doit pas laisser le câble pendre au bout du comptoir ou de la table afin d'éviter qu'un enfant tire dessus ou qu'une personne trébuche.

- L'appareil est muni d'une fiche polarisée (les deux broches sont de tailles différentes).
- Pour réduire les risques de décharges électriques, cette fiche doit être branchée adéquatement dans une prise polarisée.
- Si la fiche n'entre pas dans la prise, la retourner et essayer de nouveau.
- Si elle n'entre toujours pas, communiquer avec un électricien qualifié.
- Ne jamais tenter de modifier la fiche.

### Détartrage

- Lorsqu'elle est utilisée correctement, la solution détartrante *Nespresso* permet d'assurer le bon fonctionnement de l'appareil tout au long de sa durée de vie et permet de maintenir une expérience café aussi parfaite qu'au premier jour. Pour connaître la marche à suivre pour le détartrage, consulter la section 'Détartrage' de ce livret.



# OVERVIEW/ PRÉSENTATION

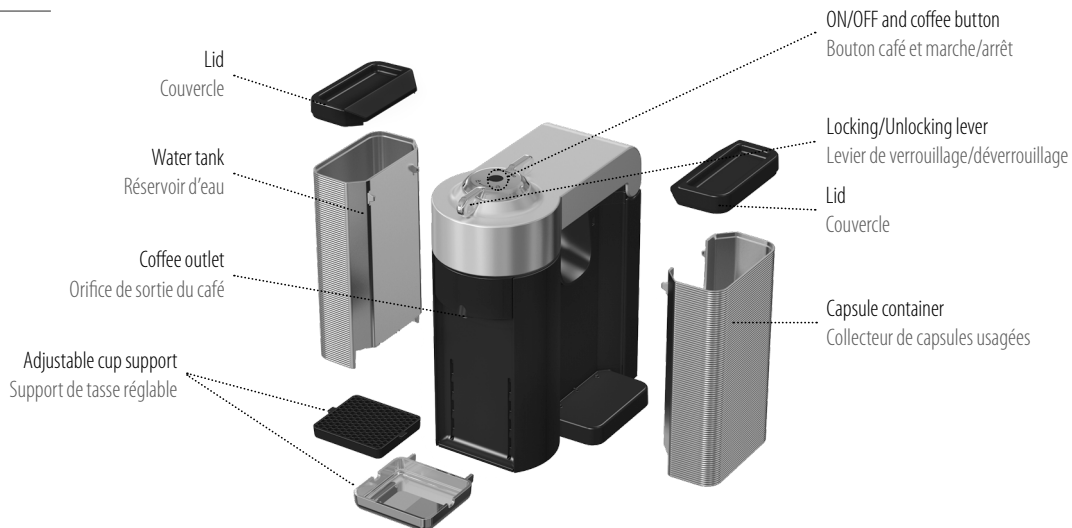

# PACKAGING CONTENT/ CONTENU DE L'EMBALLAGE



Coffee machine  
Machine à café



Nespresso capsules box  
Boîte de dégustation Nespresso



Nespresso welcome material  
Kit Nespresso de bienvenue



User manual  
Mode d'emploi

# EN FIRST USE OR AFTER A LONG PERIOD OF FR NON-USE/PREMIÈRE UTILISATION OU APRÈS UNE LONGUE PÉRIODE D'INUTILISATION

**⚠ CAUTION:** first read the important safeguards to avoid risks of fatal electrical shock and fire.

**⚠ ATTENTION:** avant toute chose, lire les consignes de sécurité pour éviter tout risque de décharge électrique mortelle ou d'incendie.

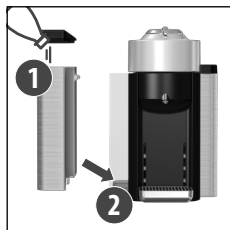

1. Rinse and clean the water tank before filling it only with fresh potable water. Put the water tank in place.
1. Rincer et nettoyer le réservoir d'eau et le remplir d'eau potable fraîche. Remettre le réservoir d'eau en place.

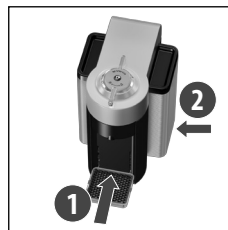

2. Ensure the capsule container, a cup and the cup support (if necessary for the selected cup size) are in place. For your safety, operate the machine only with cup and capsule container in position.
2. S'assurer que le collecteur de capsules usagées, une tasse et le support de tasse (si nécessaire la taille de tasse adéquate) soient en place. Pour votre sécurité, faire fonctionner la machine uniquement avec une tasse et collecteur de capsules usagées en position.

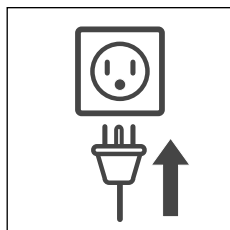

3. Plug the machine into the outlet.
3. Brancher la machine dans la prise électrique.



4. Turn the machine "ON" by pushing the button. The button will gradually illuminate as the machine heats up in approximately 15 seconds.
4. Mettre la machine sous tension en appuyant sur le bouton «marche». Un voyant lumineux s'allume progressivement pour indiquer que la machine chauffe (environ 15 secondes).

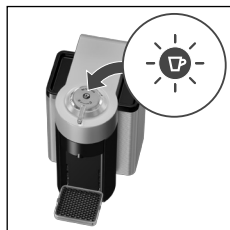

5. Steady light indicates the machine is ready.
5. Lorsque le voyant est allumé, la machine est prête.



6. Place a container of at least 12.5 fl.oz./0.4 l under the coffee outlet.
6. Placer un récipient d'au moins 0.4 l/12.5 fl. oz. sous l'orifice de sortie du café.



- 7.** Close the machine if open and lock the machine by turning the lever left to the lock symbol on the machine head.
- 7.** Verrouiller la machine si elle est ouverte en tournant le levier vers la gauche au symbole de verrouillage sur la tête de la machine.

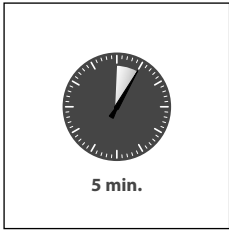

- 9.** This operation may take up to 5 minutes. The procedure can be stopped at any time by pushing the button. The button will go to steady light. In case you want to resume the cleaning process, push the button again. To brew a coffee, insert a capsule, then close, lock the machine by turning the lever left and push the button.
- 9.** Cette procédure peut prendre jusqu'à 5 minutes. Elle peut être interrompue à tout moment en appuyant sur le bouton. Le bouton/voyant lumineux cessera alors de clignoter. La procédure de nettoyage peut être reprise en appuyant à nouveau sur le bouton. Pour préparer un café, insérer une capsule, fermer puis tourner la poignée à gauche et appuyer sur le bouton.

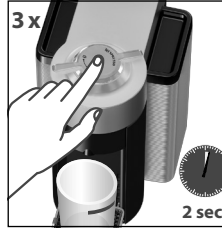

- 8.** Press the button 3 times within 2 seconds to start cleaning and let the cleaning procedure complete automatically. It will take less than 2 minutes before a flow comes out. The procedure consists of 3 cycles of pumping water in, internal cleaning and water flowing from the outlet to complete.
- 8.** Appuyer sur le bouton à 3 reprises dans un intervalle de 2 secondes pour lancer automatiquement la procédure de nettoyage. L'écoulement se produira dans moins de 2 minutes. La procédure complète est composée de 3 cycles de pompage de l'eau, du nettoyage interne et de l'écoulement de l'eau de l'orifice.

EN

FR

# EN COFFEE PREPARATION/ FR PRÉPARATION DU CAFÉ

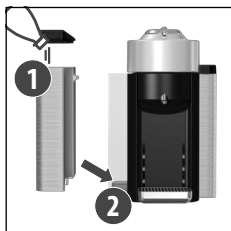

- 1.** Fill the water tank with fresh potable water.  
**1.** Remplir le réservoir avec de l'eau potable fraîche.



- 2.** Turn the machine "ON" by pushing the button.  
**2.** Mettre la machine sous tension en appuyant sur le bouton.



- 3.** Lights will blink for approximately 15 seconds while the machine is heating up.  
**3.** Le voyant lumineux clignote pour indiquer que la machine chauffe (environ 15 secondes).



- 4.** Steady light indicates the machine is ready.  
**4.** Lorsque le voyant est allumé en continu, la machine est prête.

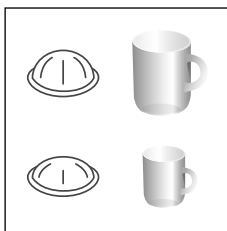

- 5.** The factory settings and recommended cup sizes are: 14 fl oz./414 ml for Alto, 7.77 fl oz./230ml for Coffee, 1.35 fl oz./40ml for Espresso.  
**5.** Les paramètres recommandés et réglés par défaut sont les suivants: Alto: 414ml /14 fl oz. Café: 230 ml/ 7.77 fl oz. Espresso: 40 ml/1.35 fl oz.

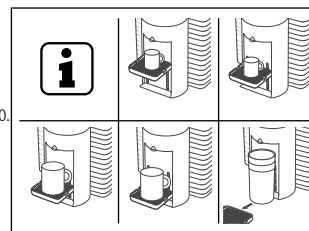

- 6.** The cup support has 4 positions and can be temporarily removed to accommodate various cup sizes.  
**6.** Le support de tasse peut être réglé en 4 positions différentes ou être retiré selon les différentes tailles de tasse.



- 7.** Place a cup of sufficient capacity under the coffee outlet. Risk of scalding may occur due to overflowing.  
**7.** Placer une tasse sous l'orifice de sortie du café. Attention: risque de brûlure en cas de débordement.



- 8.** Unlock and open the machine head completely.  
**8.** Déverrouiller la machine et ouvrir complètement la partie supérieure.

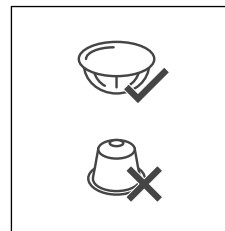

- 9.** This machine operates with *Nespresso Vertuo* capsules. *Nespresso classic* capsules cannot be used in this machine.  
**9.** Cette machine fonctionne avec les capsules *Nespresso Vertuo*. Les capsules classiques *Nespresso* ne peuvent pas être utilisées dans cette machine.



**10.** Insert a *Nespresso Vertuo* capsule with the dome shape at the bottom. Be careful not to injure yourself on sharp points or trap your fingers when reaching inside the machine.

**10.** Insérer une capsule *Vertuo* en plaçant le côté arrondi vers le bas. Attention: risque de coupures et de coincer vos doigts en les introduisant à l'intérieur de la machine.



**11.** Close the head and lock the machine by turning the lever left to the lock symbol on the machine head.

**11.** Fermer la machine et tourner la poignée vers la gauche jusqu'au symbole de verrouillage indiqué sur le dessus de la machine.

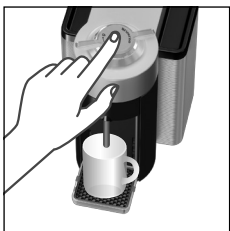

**12.** Push the button to start the coffee preparation. It will take some time before the coffee flow comes out (due to barcode reading and coffee pre-wetting).

**12.** Appuyer sur le bouton pour lancer la préparation du café. Un temps d'attente est nécessaire avant l'écoulement du café (due à la lecture du code barres et la mise en contact du café à de l'eau).

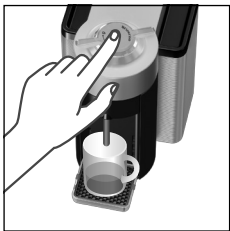

**13.** To stop the coffee flow early, push the button.

**13.** Pour interrompre l'écoulement du café avant la fin, appuyer sur le bouton.



**14.** To manually top off your coffee, push the button and push again to stop when desired volume is reached.

**14.** Pour l'allonger manuellement, appuyer sur le bouton et rappuyer une nouvelle fois lorsque la quantité voulue est atteinte.

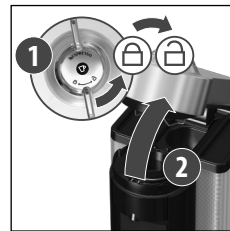

**15.** Turn the lever to the right and open the head to automatically eject the capsule.

**15.** Tourner la poignée vers la droite et ouvrir la machine pour expulser automatiquement la capsule.

**NOTE:** to avoid damaging the machine, use only fresh, unused capsules. Ensure previous capsule has been ejected before inserting a fresh one.

**NOTE:** pour éviter d'endommager la machine, utiliser uniquement des capsules neuves non perforées. S'assurer que la capsule précédente a été expulsée avant d'en insérer une nouvelle.

**NOTE:** you can do this even when the machine is still heating up. The coffee will then flow automatically when the machine is ready.

**NOTE:** la préparation peut être lancée même si la machine n'est pas prête. Elle se fera automatiquement lorsque la machine aura atteint la température voulue.

**NOTE:** the machine will automatically recognize the inserted capsule and select the coffee preparation parameters and cup length defined by *Nespresso* coffee experts to extract the coffee blend at its best.

**NOTE:** la machine reconnaît automatiquement la capsule insérée et choisit les paramètres de préparation et le volume d'eau établis par les experts en café de *Nespresso* afin de préparer le meilleur café possible.

EN ENERGY SAVING CONCEPT/  
FR CONCEPT D'ÉCONOMIE D'ÉNERGIE

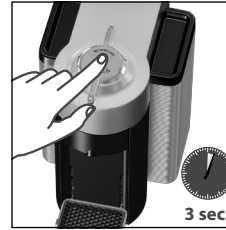

The machine can be turned "OFF" at any time by holding the button for 3 seconds. Automatic "OFF" Mode: the machine will turn off automatically after 9 minutes of non-use.

Pour éteindre la machine en tout temps, tenir le bouton enfoncé pendant 3 secondes. Arrêt automatique: la machine s'éteint automatiquement après 9 minutes d'inutilisation.

## PROGRAMMING THE WATER VOLUME/ PROGRAMMATION DU VOLUME D'EAU

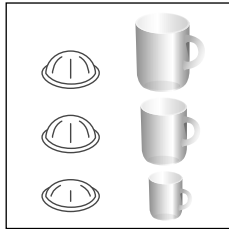

1. The programming is specific to each capsule size, Alto, Coffee or Espresso. Cup sizes can be reprogrammed from 0.3 fl oz./10 ml to 17 fl oz./500 ml.

1. La programmation est spécifique à chaque taille de capsule, d'Alto, de Café ou d'Espresso. La taille de tasse peut être reprogrammée de 10 ml/0.3 fl oz. à 500 ml/17 fl oz.

2. Open the machine head; Insert the capsule blend you want to program; Close the head; Lock the machine.

2. Ouvrir la partie supérieure de la machine. Insérer la capsule. Fermer et verrouiller la machine.



3. Push and hold the button until desired volume is reached.  
3. Appuyer sur le bouton et le tenir enfoncé jusqu'au volume d'eau voulu.

4. Water volume level is now stored for the capsule size used for the programming.

4. Le volume d'eau pour ce type de capsule est maintenant programmé.

**NOTE:** once a customer-specific volume is programmed by the user, every time that capsule size is inserted in the machine, the preparation will stop at the user-programmed cup size. it is possible to restore cup size volumes, refer to 'Reset to factory settings' section.

**NOTE:** si l'utilisateur programme un volume spécifique pour un type de capsule, chaque nouvelle préparation avec ce même type de capsule se fera selon les nouveaux paramètres établis. Pour rétablir les formats de tasse, voir la section 'Réinitialiser les paramètres de réglages d'usine'

# RESET TO FACTORY SETTINGS/ RÉINITIALISER LES PARAMÈTRES DE RÉGLAGE D'USINE

EN

FR



**1.** Open the machine head and let the used capsule be ejected.

**1.** Ouvrir la partie supérieure de la machine; la capsule usagée est expulsée automatiquement.



**2.** Close the head. Leave the lever in "UNLOCKED" position.

**2.** Fermer la machine et laisser la poignée en position verrouillée.

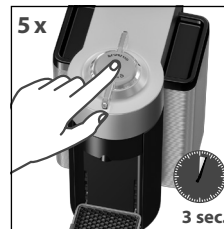

**3.** Push the button 5 times within 3 seconds. The button will blink slowly 5 times to confirm reset is done.

**3.** Appuyer sur le bouton à 5 reprises dans un intervalle de 3 secondes. Le voyant lumineux clignotera lentement 5 fois pour confirmer la réinitialisation.

# EN EMPTYING THE SYSTEM

## BEFORE A PERIOD OF NON-USE, FOR FROST PROTECTION OR BEFORE A REPAIR/

# FR VIDER LA MACHINE

## AVANT UNE PÉRIODE D'INUTILISATION, POUR LA PROTÉGER DU GEL OU AVANT UNE RÉPARATION

**NOTE:** the machine remains blocked for 10 minutes after emptying!

**NOTE:** la machine reste bloquée pendant 10 minutes après la vidange!



1. Empty the water tank and put it in place.

1. Vider le réservoir d'eau et le remettre en place.



2. Place a container under the coffee outlet.

2. Placer un récipient sous l'orifice de sortie du café.

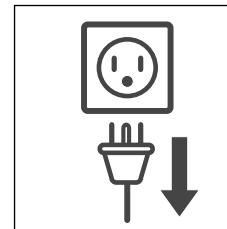

3. Unplug the power cord.

3. Débrancher la machine.



4. Open the machine head and let the used capsule be ejected.

4. Ouvrir la partie supérieure de la machine; la capsule usagée est expulsée automatiquement.



5. Reclose the head and turn lever left until "LOCKED" position.

5. Refermer la machine et tourner la poignée jusqu'à la position «VERROUILLÉE».

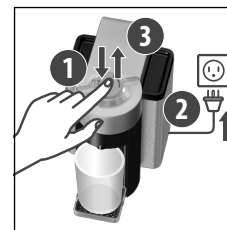

6. Push and hold the button while replugging the power cord and then release the button.

6. Appuyer sur le bouton, le maintenir enfoncé tout en rebranchant la machine, puis le relâcher.



**CAUTION:** caution should be exercised when plugging in the coffee machine with the button pressed as the machine evacuates remaining liquids using heat. Small quantities of steam may emit from the machine.

**ATTENTION:** il faut se montrer prudent lorsqu'on branche la machine alors que le bouton de mise en marche est enfoncé. Pendant que la machine purge, du liquide résiduel pourrait être expulsé sous forme de vapeur chaude.

7. Machine turns "OFF" automatically when machine is empty.

7. La machine s'éteint automatiquement lorsqu'elle est vide.



# CLEANING/NETTOYAGE

EN

FR

The machine has a predefined cleaning procedure that can be launched at user discretion. Office use: Daily cleaning.

La machine comporte une procédure de nettoyage prédéfinie que l'utilisateur peut lancer en tout temps. Usage au bureau: Nettoyage quotidien.

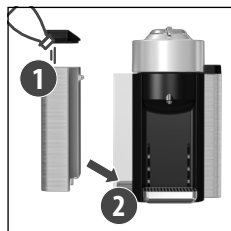

**1.** Rinse and clean the water tank before filling it with fresh potable water. Put the water tank in place.

**1.** Rincer et nettoyer le réservoir avec de l'eau potable. Le remplir avec de l'eau potable à température ambiante. Remettre le réservoir en place.



**2.** Rinse the cup support. Place a container of at least 13.5 fl oz./0.4 l under coffee outlet.

**2.** Rincer le support de tasse. Placer un récipient d'au moins 0.4 l/13.5 fl oz. sous l'orifice de sortie du café.



**3.** Open the machine head and let the used capsule be ejected. Empty and rinse the capsule container.

**3.** Ouvrir la partie supérieure de la machine; la capsule usagée est expulsée automatiquement. Vider et rincer le collecteur de capsules.



**4.** Close the head and turn lever left until "LOCKED" position.

**4.** Fermer la machine et tourner la poignée jusqu'à la position «VERROUILLÉE».

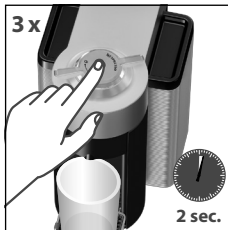

**5.** Push the button 3 times within 2 seconds. The button will blink quickly during the procedure.

It will take less than 2 minutes before a flow comes out. The cleaning procedure will run automatically for 5 minutes. The procedure consists of 3 cycles of pumping water in/internal cleaning/water flowing from outlet to complete.

**5.** Appuyer sur le bouton à 3 reprises dans un intervalle de 2 secondes. Le bouton va commencer à clignoter rapidement durant cette procédure. L'écoulement commencera dans moins de 2 minutes. La procédure de nettoyage se met automatiquement en marche pour une durée de 5 minutes. La procédure complète est composée de 3 cycles de pompage de l'eau/nettoyage interne/écoulement de l'eau de l'orifice.

**6.** The procedure can be stopped at any time by pushing the button. The button will go to a steady light. In case you want to resume the cleaning process, push the button again. To brew a coffee, open the head and insert a capsule, then close, lock the machine by turning the lever left and push the button.

**6.** La procédure peut être arrêtée à tout moment en appuyant sur le bouton, qui va arrêter de clignoter. Si vous voulez reprendre le processus de nettoyage, appuyez de nouveau sur le bouton.

**⚠ CAUTION:** do not use any strong or abrasive cleaning agent or solvent cleaner. Do not put in a dishwasher. Never immerse the appliance or part of it in water. Clean the coffee outlet regularly with a clean damp cloth. Please use only clean tools for cleaning the machine.

**⚠ ATTENTION:** ne pas utiliser de solvants ou de produits nettoyants puissants ou abrasifs. Ne pas mettre au lave-vaisselle. Ne jamais immerger la machine ou ses pièces dans l'eau. Nettoyer régulièrement la sortie café avec un linge propre doux et humide. Utiliser uniquement des outils propres pour nettoyer la machine.

EN

## DESCALING/DÉTARTRAGE

**NOTE:** duration: approximately 20 minutes.  
**NOTE:** durée approximative: 20 minutes.

ASSISTANCE VIDEOS ARE AVAILABLE ON [WWW.NESPRESSO.COM](http://WWW.NESPRESSO.COM) -  
 VISIT THE "MACHINES" SECTION. /ASSISTANCE VIDÉO DISPONIBLE SUR LE SITE  
[WWW.NESPRESSO.COM](http://WWW.NESPRESSO.COM) - VOUS RENDRE À LA PAGE DES MACHINES.

FR

**CAUTION:** read the important safeguards on the descaling package. The descaling solution can be harmful. Avoid contact with eyes, skin and surfaces. Never use any product other than the *Nespresso* descaling kit available through the *Nespresso* Club to avoid damage to your machine. For any additional questions you may have regarding descaling, please contact your *Nespresso* Club.

**ATTENTION:** Lire les consignes de sécurité comprises dans le kit de détartrage. La solution détartrante peut être nocive. Éviter tout contact avec les yeux, la peau et les surfaces. Afin d'éviter d'endommager la machine, ne jamais utiliser un produit autre que le kit de détartrage *Nespresso*, disponible auprès du Club *Nespresso*. Pour toute autre question concernant le détartrage, communiquer avec le Club *Nespresso*.

1. Turn the machine "ON" by pushing the button.  
 Blinking light: heating up.  
 Steady light: ready.

1. Mettre la machine sous tension en appuyant sur le bouton.  
 Voyant clignotant: la machine chauffe.  
 Voyant allumé en continu: la machine est prête.



2. Open the machine head and let the used capsule be ejected.  
 2. Ouvrir la partie supérieure de la machine; la capsule usagée est expulsée automatiquement.



3. Reclose the machine and leave the lever in "UNLOCKED" position: towards the front of the machine.  
 3. Refermer la machine et laisser la poignée dans la position «NON VERROUILLÉE».

4. Empty the cup support and the used capsule container.  
 4. Vider le support de tasse et le collecteur de capsules usagées.

5. Fill the water tank with 1 unit of *Nespresso* descaling liquid and add 17 fl oz./0.5 l of water.

5. Mettre 0.5 l/17 fl oz. d'eau dans le réservoir et ajouter la solution détartrante *Nespresso*.

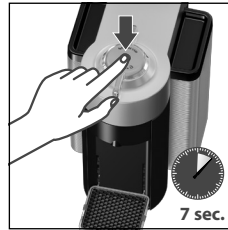

6. To enter the descaling mode, hold the button for at least 7 seconds.  
 6. Pour lancer la procédure de détartrage, maintenir le bouton pendant au moins 7 secondes.



7. The button will start blinking rapidly. You now have 45 seconds to confirm you want to enter descaling mode.

7. Le bouton commence à clignoter très rapidement. Vous avez 45 secondes pour confirmer la poursuite de détartrage.

8. Follow the next step to do so otherwise the machine will return to the ready for brewing coffee mode.

8. Suivre l'étape suivante, sinon la machine retournera en mode "préparation de café".

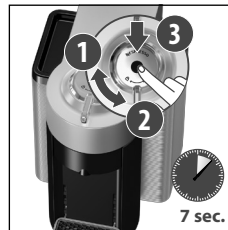

9. Lock the machine by turning the lever left to the lock symbol on the machine head and unlock by turning right. Hold the button again for at least 7 seconds in "UNLOCKED" position.

9. Verrouiller la machine en tournant la poignée vers la gauche (selon indication sur la partie supérieure de la machine), puis la déverrouiller en tournant la poignée vers la droite. Maintenir le bouton appuyé pendant au moins 7 secondes en position déverrouillé.



**10.** Place a container (minimum volume: 20 fl oz./ 0.6 l) under the coffee outlet.  
**10.** Placer un récipient d'au moins 0.6 l/20 fl oz. sous l'orifice de sortie du café.

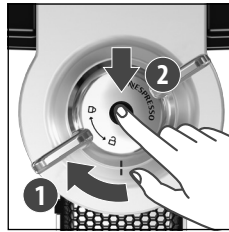

**11.** To start descaling, lock the machine by turning the lever left and push the button. The machine will stop automatically when complete.  
**11.** Pour lancer la procédure de détartrage, verrouiller la machine en tournant le levier vers la gauche. La machine s'arrête lorsque la procédure est terminée.

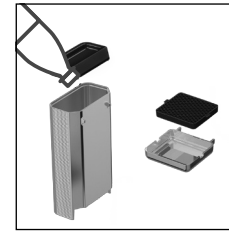

**12.** Empty, rinse and clean the water tank and cup support thoroughly.  
**12.** Vider, nettoyer et rincer abondamment le réservoir d'eau, la grille d'égouttage et le support à tasse.

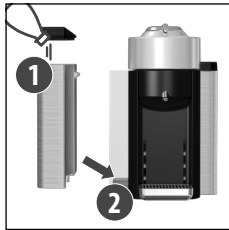

**13.** Fill the water tank with fresh potable water and put it back in place on the machine.  
**13.** Remplir le réservoir avec de l'eau potable fraîche et le remettre en place sur la machine.



**14.** When ready, push the button to rinse the machine. The machine will stop automatically when complete. The procedure can be stopped at any time by pushing the button.  
**14.** Ensuite, appuyer sur le bouton pour rincer la machine. La machine s'arrête lorsque la procédure est terminée. La procédure peut être interrompue à tout moment en appuyant sur le bouton.

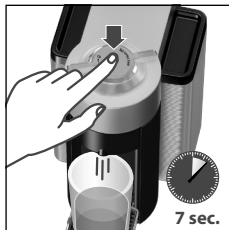

**15.** To exit the descaling mode, hold the button for at least 7 seconds.  
**15.** Pour quitter la procédure de détartrage, tenir le bouton enfoncé pendant au moins 7 secondes.

**16.** The button will stop blinking rapidly and become steady.  
**16.** Le voyant cesse de clignoter très rapidement et s'allume à présent en continu.

**17.** Descaling is completed. Allow the machine to dry for 10 minutes before using it.  
**17.** Le détartrage est terminé. Laisser la machine sécher pendant 10 minutes avant de l'utiliser.

**18.** The machine is now ready for use.  
**18.** La machine est maintenant prête à l'emploi.

This machine is equipped with a descaling alert: the light will blink alternately 3 times, then become steady. Machine can only be operated to make coffee a few more times once the alert appears before descaling becomes mandatory.

Cette machine est munie d'une alerte de détartrage: le voyant lumineux clignote à 3 reprises, puis demeure allumé. Une fois que l'alerte apparaît, l'utilisateur peut encore préparer quelques cafés avant que le détartrage ne devienne obligatoire.

**NOTE:** if the machine is completely scaled, the descaling program may not function and the machine will stop and blink. Pause the program in this case for several minutes, allowing the descaling agent to penetrate the scale build-up, then push the button again to restart the descaling.

**NOTE:** si la machine est trop entartrée, il se peut que la procédure ne fonctionne pas. La machine s'arrêtera et commencera à clignoter. Dans ce cas, laisser la solution détartrante agir pendant quelques minutes, puis appuyer sur le bouton pour relancer la procédure.

EN



































FR

EN

## BLINKING SUMMARY/

FR

## RÉSUMÉ DES CLIGNOTEMENTS



DESCRIPTION	INDICATION (→ troubleshooting/dépannage)
<b>No light on the button</b> Bouton éteint	<b>Machine OFF → see points 1 &amp; 10*</b> Machine éteinte → Voir points 1 & 10* 
<b>Steady illuminated button</b> Bouton allumé constant	<b>Ready mode</b> Machine prête 
<b>Regular blinking: once/second</b> Clignotement régulier: une fois/seconde	<b>Coffee preparation → see point 6</b> Préparation du café → voir point 6  ...
<b>Blinks quickly: twice/second</b> Clignotement rapide: 2 fois/seconde	<b>Cleaning mode → see point 6*</b> Nettoyage → voir point 6*    ...
<b>Blinks rapidly: three times/second</b> Clignotement très rapide: 3 fois/seconde	<b>Descaling/Emptying → see point 6*</b> Détartrage/Vidange → voir point 6*     ...
<b>Pulse up: lighting up to steady ON, then OFF...</b> Pulsation montante: s'allume lentement, puis s'éteint...	<b>Heating up → see point 7*</b> Préchauffage → voir point 7*     ...
<b>Pulse down: fading to OFF, then ON...</b> Pulsation descendante: s'éteint lentement, puis se rallume...	<b>Cooling down after overheating → see point 7*</b> Refroidissement après une surchauffe → voir point 7*    ...
<b>Blinks rapidly twice, then long OFF...</b> Double clignotement très rapide, puis s'éteint...	<b>Error → see points 7 &amp; 8*</b> Erreur → voir points 7 & 8*     
<b>Button ON for 1.5 second, then OFF for 0.5 second...</b> Bouton allumé pour 1.5 secondes, puis éteint pour 0.5 seconde...	<b>Water tank is empty → see point 5*</b> Réservoir d'eau vide → voir point 5*    ...
<b>Blinks 5 times in 10 seconds</b> Clignotement 5 fois en 10 secondes	<b>Reset to factory settings</b> Retour aux paramètres d'usine    ... 10"
<b>Light alternately blinking 3 times and then steady on.</b> Clignotement alternatif 3 fois avant de se stabiliser.	<b>Descaling alert → see point 11*</b> Alerte de détartrage → voir point 11*       ...









\* see pages 21/22

\* voir pages 22/23

SPECIFICATIONS/  
SPÉCIFICATIONS

## Vertuo ENV135

 **120 Volts, 60 Hertz, 1350 Watts (USA/CA)** **~11 lb (~5 kg)** **40 fl oz.\* (1.2 L\*) / 54 fl oz.\* (1.6 L\*)**

	<b>7.9 in*</b>		<b>12.2 in</b>		<b>12.3 in</b>
	<b>200 mm*</b>		<b>310.5 mm</b>		<b>313.2 mm</b>
	<b>9.0 in*</b>				
	<b>228 mm*</b>				

\* Depending on model

\* Selon le modèle

0				1"					2"

# TROUBLESHOOTING

ASSISTANCE VIDEOS ARE AVAILABLE ON  
WWW.NESPRESSO.COM - VISIT THE "MACHINES" SECTION

EN

FR

<p><b>1.</b> No light on the button.</p>	<p>→ The machine has turned "OFF" automatically; push the button or "UNLOCK" the machine. → Check the outlet, plug, voltage, and fuse.</p>	
<p><b>2.</b> No coffee, no water.</p>	<p>→ Check that the water tank is filled. → Check that a fresh capsule is inserted in correct position, that the lever is properly locked and push the button to start. → Descal if necessary. → Open the machine head and let the capsule be ejected. Then perform a cleaning as per cleaning section.</p>	
<p><b>3.</b> Coffee is not hot enough.</p>	<p>→ Preheat cup with hot water from the tap. → Descal if necessary.</p>	
<p><b>4.</b> The machine doesn't start and has light steady on. If blinking, see next points.</p>	<p>→ Check that lever is properly locked. → If you want to brew a Coffee or Espresso, check that a fresh capsule is inserted in correct position, that the lever is properly locked and push the button to start. → If you are cleaning, descaling or emptying the system, check that no capsule is inserted then close, lock the machine and push the button to start one of these operations.</p>	
<p><b>5.</b> The machine doesn't start and light blinks alternately; 1 blink and 1 pause.</p>	<p>→ Fill the water tank and push button to start. → Check that lever is properly locked.</p>	
<p><b>6.</b> Light blinks while machine is running.</p>	<p>→ If coffee is flowing normally, this indicates the machine is working properly. → If only water is flowing, the machine is executing a user request for either cleaning, descaling or emptying the system. Refer to the corresponding paragraph in this user manual. → If there is no intention to clean, descale, or empty the system, then push the button to stop the machine. If the machine is still blinking, exit descaling mode by holding the button for at least 7 seconds or refer to next section. → If problem persists, call the <i>Nespresso Club</i>.</p>	
<p><b>7.</b> Light blinks and machine is not running.</p>	<p>→ It will take some time before the coffee flow comes out (due to barcode reading and pre-wetting the coffee). → Check that a fresh capsule is inserted in correct position, that the lever is properly locked and push the button to start. → Fill the water tank and push button to start. → Turn the machine to "OFF mode" by pushing the button for 3 seconds and then push it again to turn the machine "ON". Now wait approximately 20 minutes to allow the machine to cool down after extensive use. → If the machine doesn't turn "OFF" then exit descaling mode by pushing the button for at least 7 seconds.</p>	
<p><b>8.</b> Light blinks alternately 2 blinks and 1 pause continuously. Machine is not running.</p>	<p>→ During regular Coffee/ Espresso preparation : <b>1)</b> Unlock the lever and open the machine head to check that a fresh undamaged capsule is inserted in the correct position; <b>2)</b> Check that the lever is in "LOCKED" position <b>3)</b> Check that the water tank is filled. → During Descaling, Emptying and Cleaning: <b>1)</b> Check that capsule is ejected <b>2)</b> Check that the lever is in "LOCKED" position. → During Programming Volume: <b>1)</b> Check if a capsule has been well inserted <b>2)</b> Please refer to the corresponding chapter.</p>	<p>→ If problem persists:</p> <ol style="list-style-type: none"> <li>1. Unlock the lever and open machine head.</li> <li>2. Replace capsule (if needed).</li> <li>3. Disconnect powercord from the outlet and plug the machine back into outlet after 10 seconds.</li> <li>4. Close the head and press the button to turn "ON" and press again to start brewing.</li> </ol> <p>If problem persists, call the <i>Nespresso Club</i>.</p>

EN

9. Leakage or unusual coffee flow.	→ Check that the water tank is well positioned.
10. Machine turns to "OFF" mode.	→ To save energy the machine will turn off after 9 minutes of non-use. → See paragraph on "Energy Saving Concept".
11. Light alternately blinking 3 times and then steady on.	→ Descaling needed: machine can be operated when alert appears only a few times after this alert before descaling becomes necessary.
12. Coffee grounds in the cup.	→ Perform the cleaning procedure twice. → See paragraph on "Cleaning".

FR

## GUIDE DE DÉPANNAGE ASSISTANCE VIDÉO DISPONIBLE SUR LE SITE WWW.NESPRESSO.COM - VOUS RENDRE À LA PAGE DES MACHINES

1. Le bouton n'est pas allumé.	→ La machine s'est éteinte automatiquement; appuyer sur le bouton et déverrouiller la machine. → Vérifier la prise électrique, la fiche, la tension et le fusible.
2. Pas de café, pas d'eau.	→ Vérifier que le réservoir d'eau est rempli. → Vérifier qu'une capsule non usagée y soit insérée et mise en bonne position, et que la poignée soit bien verrouillée. Appuyer sur le bouton pour démarrer la préparation de café. → Détartrer si nécessaire. → Ouvrir la partie supérieure de la machine; la capsule usagée est expulsée automatiquement. Ensuite, lancer la procédure de nettoyage, conformément à la section «Nettoyage» du présent manuel.
3. Le café n'est pas assez chaud.	→ Préchauffer la tasse avec de l'eau chaude du robinet. → Détartrer si nécessaire.
4. La machine ne fonctionne pas et le voyant est allumé en continu sur «marche». Si le voyant clignote, voir les points suivants.	→ Vérifier si la poignée est adéquatement verrouillée. → Pour préparer un Café ou un Espresso, vérifier si la capsule est neuve et correctement insérée, et si la poignée est adéquatement verrouillée, puis appuyer sur le bouton. → Pour la procédure de nettoyage, de détartrage ou de vidange, vérifier que le compartiment de capsules est bel et bien vide, fermer et verrouiller la machine, puis appuyer sur le bouton pour lancer la procédure voulue.
5. La machine ne fonctionne pas et le voyant clignote de façon intermittente (un clignotement, puis une pause).	→ Remplir le réservoir d'eau, puis appuyer sur le bouton. → Vérifier si la poignée est adéquatement verrouillée.
6. Le voyant clignote pendant que la machine fonctionne.	→ Si le café coule normalement, la machine fonctionne bien. → Si la machine n'expulse que de l'eau, elle effectue un nettoyage, un détartrage ou une vidange, selon la demande de l'utilisateur. Se référer au chapitre correspondant dans ce manuel d'utilisation. → Si l'utilisateur n'avait pas l'intention de nettoyer, de détartrer ou de vider la machine, il doit appuyer sur le bouton pour arrêter la procédure. Ensuite, si le voyant continue à clignoter, l'utilisateur doit quitter la procédure de détartrage en tenant le bouton enfoncé pendant au moins 7 secondes ou voir la section suivante. → Si le problème persiste, appeler le Club Nespresso.

<p><b>7.</b> Le voyant clignote alors que la machine ne fonctionne pas.</p>	<p>→ Il y a un temps d'attente pour observer un écoulement de l'orifice de la machine (dû à la lecture du code barres et l'ajout d'eau au café).  → Vérifier si la capsule est neuve et correctement insérée, et si la poignée est adéquatement verrouillée, puis appuyer sur le bouton.  → Remplir le réservoir d'eau, puis appuyer sur le bouton.  → Éteindre la machine en appuyant sur le bouton pendant 3 secondes, puis appuyer à nouveau pour remettre la machine sous tension. Ensuite, laisser la machine refroidir pendant environ 20 minutes après une utilisation prolongée.  → Si la machine ne s'éteint pas automatiquement, quitter la procédure de détartrage en tenant le bouton enfoncé pendant au moins 7 secondes.</p>
<p><b>8.</b> 2 clignotements alternatifs et une pause, la machine ne fonctionne pas.</p>	<p>→ Pendant la préparation du Café ou d'un Espresso: <b>1)</b> Déverrouiller le levier, l'ouvrir et vérifier qu'il n'y ait pas de capsules endommagées à l'intérieur <b>2)</b> Vérifier que le levier est en position "verrouillé" <b>3)</b> Vérifier que le réservoir d'eau est rempli.  → Pendant le détartrage, la vidange et le nettoyage: <b>1)</b> Vérifier que la capsule est éjectée <b>2)</b> Vérifier que le levier est en position "verrouillé".  → Durant la programmation du volume: <b>1)</b> Vérifier si une capsule a bien été insérée <b>2)</b> Se référer au chapitre correspondant.</p> <p>→ Si le problème persiste;  <b>1.</b> Déverrouiller le levier et ouvrir la tête de la machine.  <b>2.</b> Remplacer la capsule (si nécessaire).  <b>3.</b> Déconnecter le câble de la machine et le brancher au bout de 10 secondes.  <b>4.</b> Fermer la tête et appuyer sur le bouton pour allumer la machine et appuyer de nouveau pour commencer la préparation de café.  Si le problème persiste, appeler le Club <i>Nespresso</i>.</p>
<p><b>9.</b> Il y a une fuite ou le café s'écoule de façon inhabituelle.</p>	<p>→ Vérifier si le réservoir d'eau est correctement positionné.</p>
<p><b>10.</b> La machine s'éteint automatiquement.</p>	<p>→ Pour économiser de l'énergie, la machine s'éteint automatiquement après 9 minutes d'inutilisation.  → Voir la section intitulée «Concept d'économie d'énergie».</p>
<p><b>11.</b> Le voyant clignote de façon intermittente à 3 reprises, puis demeure allumé.</p>	<p>→ Détartrage requis: une fois que l'alerte apparaît, l'utilisateur peut encore préparer quelques cafés avant que le détartrage ne devienne obligatoire.</p>
<p><b>12.</b> Des résidus de café présents dans la tasse.</p>	<p>→ Lancer la procédure de nettoyage deux fois de suite.  → Voir la section intitulée «Nettoyage».</p>

## CONTACT THE NESPRESSO CLUB/ COMMUNIQUER AVEC LE CLUB NESPRESSO

Should you need any additional information, in case of problems or simply to seek advice, call the *Nespresso* Club.  
Contact details for your nearest *Nespresso* Club can be found in the "welcome material" in your machine box or at [nespresso.com](http://nespresso.com)

Pour obtenir des renseignements supplémentaires, en cas de problème ou pour obtenir des conseils, appeler le Club *Nespresso*.  
Les coordonnées du Club *Nespresso* sont comprises dans le dépliant «Kit de bienvenue» ou sur le site [nespresso.com](http://nespresso.com)

EN

## DISPOSAL AND ENVIRONMENTAL PROTECTION/

FR

## RECYCLAGE ET PROTECTION DE L'ENVIRONNEMENT

---

This appliance complies also with the EU Directive 2012/19/EU. Packaging materials and appliance contain recyclable materials.

Your appliance contains valuable materials that can be recovered or can be recycled. Separation of the remaining waste materials into different types facilitates the recycling of valuable raw materials.

Leave the appliance at a collection point. You can obtain information on disposal from your local authorities. To know more about *Nespresso* sustainability strategy, go to [www.nespresso.com/positive](http://www.nespresso.com/positive)

Cet appareil est conforme également à la Directive de l'UE 2012/19/CE. Les matériaux d'emballage et l'appareil contiennent des matières recyclables.

L'appareil contient des matériaux valorisables qui peuvent être récupérés ou recyclés. Le tri des matériaux en différentes catégories facilite le recyclage des matières premières valorisables. Déposer l'appareil à un point de collecte. Pour obtenir des renseignements sur le recyclage, communiquer avec les autorités locales. Pour en savoir plus sur les engagements de *Nespresso* en matière de recyclage et de protection de l'environnement, rendez-vous sur [www.nespresso.com/positive](http://www.nespresso.com/positive)



# LIMITED WARRANTY/ GARANTIE NESPRESSO

EN

FR

De'Longhi warrants this product against defects in materials and workmanship for a period of one year from the date of purchase. During this period, De'Longhi will either repair or replace, at its discretion, any defective product at no charge to the owner. Replacement products or repaired parts will be guaranteed for only the unexpired portion of the original warranty or six months, whichever is greater. This limited warranty does not apply to any defect resulting from accident, misuse, improper maintenance, or normal wear and tear. Except to the extent allowed by applicable law, the terms of this limited warranty do not exclude, restrict or modify, and are in addition to, the mandatory statutory rights applicable to the sale of the product to you. If you believe your product is defective, contact *Nespresso* for instructions on where to send or bring it for repair. Please visit our website at [nespresso.com](http://nespresso.com) to discover more about *Nespresso*.

Delonghi garantit ce produit contre les défauts liés aux matériaux et à la fabrication pour une période d'un an à compter de la date d'achat. Durant cette période, Delonghi réparera ou remplacera, à sa discrétion, tout produit défectueux sans frais pour le propriétaire. Les produits échangés et les pièces réparées seront garantis uniquement pendant la durée restante de la garantie originale ou durant six mois, l'échéance la plus lointaine faisant foi. Cette garantie limitée ne s'applique pas à tout défaut résultant d'un accident, d'une utilisation inadaptée, d'un entretien inadéquat ou de l'usure normale. Tout défaut résultant de l'utilisation de capsules *Nespresso* non authentiques ne sera pas couvert par cette garantie. Les conditions de la présente garantie s'ajoutent aux droits statutaires obligatoires applicables à la vente du produit et ne les excluent, ni ne les restreignent ou modifient en rien, sauf dans les limites autorisées par la loi. Si vous pensez que votre produit est défectueux, veuillez contacter *Nespresso* pour obtenir des précisions sur l'adresse à laquelle il convient de l'envoyer ou de l'apporter pour réparation. Veuillez consulter notre site Internet au [nespresso.com](http://nespresso.com) pour de plus amples informations au sujet de *Nespresso*.

De'Longhi Canada Inc.  
3275 Argentia Road, Unit 101  
Mississauga, Ontario L5N 0G1

Nespresso Vertuo es un sistema exclusivo para crear un Alto, un Café o un Espresso perfecto en todo momento.

Las máquinas Nespresso Vertuo están equipadas con la tecnología exclusiva Centrifusion™ para extraer suavemente un Alto, un Café o un Espresso con solo tocar un botón. Cada parámetro de extracción ha sido cuidadosamente definido por los expertos en café de Nespresso para garantizar que se puedan extraer todos los aromas de cada cápsula para darle cuerpo al café y crear una espuma cremosa, densa y generosa.

## CONTENIDO EN WWW.NESPRESSO.COM PODRÁ ENCONTRAR VIDEOS DE AYUDA - VISITE LA SECCIÓN "MÁQUINAS".







Estas instrucciones son parte del aparato. Lea todas las instrucciones de uso y de seguridad antes de poner el aparato en funcionamiento.

<b>MEDIDAS IMPORTANTES DE SEGURIDAD</b> .....	<b>27</b>	<b>ESPECIFICACIONES</b> .....	<b>41</b>
<b>OTRAS MEDIDAS DE SEGURIDAD</b> .....	<b>28</b>	<b>RESOLUCIÓN DE PROBLEMAS</b> .....	<b>42</b>
<b>VISIÓN GENERAL</b> .....	<b>30</b>	<b>COMUNÍQUESE CON EL NESPRESSO CLUB</b> .....	<b>43</b>
<b>CONTENIDO DEL ENVOLTORIO</b> .....	<b>30</b>	<b>DESECHO Y PROTECCIÓN AMBIENTAL</b> .....	<b>43</b>
<b>PRIMER USO O USO DESPUÉS DE UN PERÍODO LARGO SIN USO</b> .....	<b>31</b>	<b>GARANTÍA LIMITADA</b> .....	<b>43</b>
<b>PREPARACIÓN DEL CAFÉ</b> .....	<b>33</b>		
<b>CONCEPTO DE AHORRO DE ENERGÍA</b> .....	<b>35</b>		
<b>PROGRAMACIÓN DEL VOLUMEN DE AGUA</b> .....	<b>35</b>		
<b>RESTABLECER LA CONFIGURACIÓN DE FÁBRICA</b> .....	<b>36</b>		
<b>VACIADO DEL SISTEMA ANTES DE UN PERÍODO SIN USO, PARA PROTECCIÓN CONTRA EL CONGELAMIENTO O ANTES DE UNA REPARACIÓN</b> .....	<b>37</b>		
<b>LIMPIEZA</b> .....	<b>38</b>		
<b>DESCALCIFICACIÓN</b> .....	<b>39</b>		
<b>PARPADEO DE BOTONES</b> .....	<b>41</b>		

# MEDIDAS IMPORTANTES DE SEGURIDAD

**⚠ PRECAUCIÓN:** El uso de controles, ajustes o procedimientos de rendimiento diferentes a los especificados en este manual puede provocar una exposición peligrosa a la radiación.

ES

	Se usa para advertirle acerca de posibles peligros de lesión personal. Obedezca todos los mensajes de seguridad que contengan este símbolo para evitar posibles lesiones o la muerte.
 <b>ADVERTENCIA</b>	Indica una situación peligrosa que, de no evitarse, podría provocar la muerte o una lesión seria.
 <b>PRECAUCIÓN</b>	Indica una situación peligrosa que, de no evitarse, podría provocar lesiones menores a moderadas.
	Se usa para brindar información importante no relacionada con lesiones personales. Cuando vea este símbolo, preste atención al consejo sobre el uso adecuado y seguro de su aparato.

**Al usar aparatos eléctricos, siempre se deben seguir ciertas medidas básicas e importantes de seguridad, entre las que se incluyen las siguientes:**

- Lea todas las instrucciones.
- No utilice el aparato en exteriores.
- No permita que el cable cuelgue por el borde de la mesa o mesada, ni que esté en contacto con superficies calientes.
- El aparato está diseñado para preparar bebidas de conformidad con estas instrucciones.
- Este aparato solo se debe usar con el fin para el que fue diseñado.
- Este aparato solo se debe usar en interiores, y nunca en condiciones de temperaturas extremas.
- Los niños menores de 8 años no deben usar, limpiar ni mantener el aparato a menos que lo hagan bajo supervisión, que un adulto les indique cómo usarlo en forma segura y que estén totalmente informados acerca de los peligros que su uso implica.
- Extreme los controles cuando el aparato sea utilizado por o cerca de los niños.
- Mantenga el aparato / el cable eléctrico / el

soporte de la cápsula fuera del alcance de los niños.

- Nunca permita que los niños utilicen el dispositivo.
- Las personas con capacidades físicas, sensoriales o mentales reducidas y las personas que no cuenten con la experiencia o el conocimiento necesarios pueden usar este aparato siempre y cuando lo hagan bajo supervisión o hayan recibido instrucciones sobre cómo usar el aparato en forma segura y entiendan los peligros que su uso implica.
- Un representante de mantenimiento autorizado debe realizar cualquier otro servicio de mantenimiento que exceda las tareas de mantenimiento y limpieza por parte del usuario.

**Evite el riesgo de descargas eléctricas y de incendios para proteger a las personas contra los incendios, las descargas eléctricas o las lesiones.**

- Si el cable de suministro or el echufe están dañados, debe ser reemplazado por el fabricante, su agente de servicios de mantenimiento o una persona con calificación

similar para hacerlo.

- Si el cable de suministro or el echufe están dañados, no ponga el aparato en funcionamiento. Solo devuelva el aparato a Nespresso Club o a un representante autorizado por Nespresso.
- Apagar el aparato antes de conectar el enchufe.
- Para desconectar la máquina, colóquela en modo "APAGADO" y desenchufe el cable del tomacorriente.
- Para evitar daños peligrosos, nunca coloque el aparato sobre superficies calientes, como radiadores, hornallas, hornos, quemadores de gas, llamas expuestas o superficies similares, y tampoco lo coloque junto a estas superficies.
- No toque superficies calientes. Utilice las asas o perillas.
- Desenchufe el aparato antes de limpiarlo. Permita que se enfríe antes de agregar o retirar partes y antes de limpiar el aparato.
- Nunca sumerja el cable, el enchufe, el aparato o cualquier parte de este en agua u otro líquido.
- La combinación de agua y electricidad es peligrosa y puede provocar descargas eléctricas mortales.

- No coloque nada que no sean las cápsulas especificadas en cualquier abertura; hacerlo podría provocar incendios o descargas eléctricas.
- El uso de cualquier accesorio no recomendado por el fabricante del aparato podría provocar incendios, descargas eléctricas o lesiones.

**Evite cualquier daño posible al operar el aparato.**

- Riesgo de quemaduras por líquidos calientes. Si la máquina se abre por la fuerza, esto puede provocar salpicaduras de líquidos calientes y granos de café. Siempre debe bloquear el sistema completamente y nunca debe abrirlo mientras está en funcionamiento.
- Tenga cuidado, la cápsula está caliente. Riesgo de quemaduras. Si una cápsula está bloqueada en el compartimiento de las cápsulas, apague la máquina y desconéctela antes de cualquier operación. Comuníquese con Nespresso Club o con un representante autorizado por Nespresso para obtener ayuda.assistance.

## ES OTRAS MEDIDAS DE SEGURIDAD

### Al usar aparatos eléctricos, siempre se deben seguir ciertas medidas importantes de seguridad, entre las que se incluyen las siguientes:

- Las medidas importantes de seguridad son parte del aparato. Lea atentamente las medidas importantes de seguridad que se suministran con el aparato antes del primer uso. Consérvelas en un lugar en el que las pueda encontrar para consultarlas en el futuro.
- Proteja el aparato de la exposición directa a la luz del sol, de las salpicaduras de agua y de la humedad.
- **ESTE APARATO ESTÁ DISEÑADO PARA USO DOMÉSTICO ÚNICAMENTE.**
- Es necesaria una supervisión estricta cuando el aparato es usado por niños o cerca de ellos.
- Los niños no deben jugar con el aparato.
- El fabricante no acepta ninguna responsabilidad por cualquier uso comercial, manejo o uso inadecuado, daño provocado por su uso con otros fines, funcionamiento incorrecto, reparaciones no profesionales o incumplimiento de las instrucciones; la garantía no se aplicará en estos casos.

### Evite el riesgo de descargas eléctricas y de incendios para proteger a las personas contra los incendios, las descargas eléctricas o las lesiones.

- En caso de emergencia: desenchufe el cable del tomacorriente en forma inmediata.

- Solo enchufe el aparato en tomacorrientes adecuados, de fácil acceso y con conexión a tierra. Asegúrese de que la tensión de la fuente de energía sea la misma que la especificada en la placa indicadora. El uso de una tensión o frecuencia incorrecta de electricidad anula la garantía.
- El aparato solo se debe conectar después de la instalación.  
No tire del cable por encima de bordes afilados, no lo pince ni permita que cuelgue.
- Mantenga el cable alejado del calor y la humedad.
- Si se necesita un cable de extensión, solo utilice un cable eléctrico con conexión a tierra cuyo conductor tenga una sección transversal con la misma entrada de 16 AWG (1,3 mm<sup>2</sup>).
- Siempre coloque el aparato en una superficie horizontal, estable, dura y pareja que no permita acumulación de agua debajo de la máquina.
- La superficie debe ser resistente al calor y a líquidos como agua, café, descalcificador o cualquier líquido similar.  
Desconecte el aparato del tomacorriente cuando no lo vaya a utilizar durante un tiempo prolongado.
- Desconéctelo tirando del enchufe; no tire del cable para evitar daños.
- Nunca toque el cable con las manos mojadas.
- Nunca coloque el aparato ni ninguna pieza de este en el lavaplatos.
- No abra el aparato. ¡La tensión interna es

**NOTA:** Este aparato contiene un láser de clase -1

- peligrosa!
- No desarme el aparato.

### Evite cualquier daño posible al operar el aparato.

- Nunca deje el aparato en funcionamiento sin supervisión.
- No utilice el aparato si está dañado o si no funciona perfectamente. Desconecte el enchufe del tomacorriente en forma inmediata.
- Comuníquese con *Nespresso Club* o con un representante autorizado por *Nespresso* si necesita que examinen el aparato, lo reparen o le realicen ajustes.
- Un aparato dañado puede provocar descargas eléctricas, quemaduras e incendios.
- No coloque los dedos debajo de la boca de salida del café; riesgo de quemaduras.
- No coloque los dedos dentro del compartimiento de la cápsula mientras se cierra el cabezal de la máquina; riesgo de lesiones.
  - No coloque los dedos en el compartimiento u orificio para la cápsula; ¡riesgo de lesiones!
- Si las cuchillas no perforan la cápsula, el agua puede descargarse y quedar alrededor de la cápsula, y dañar el aparato.
- Tenga cuidado de no lastimarse con las puntas afiladas y de que sus dedos no queden atrapados al meterlos dentro de la máquina.
- Tenga cuidado con los líquidos calientes al meter los dedos dentro de la máquina.



- Nunca utilice una cápsula dañada o deformada.
- Siempre llene el tanque de agua con agua potable.
- No llene el tanque de agua en exceso.
- Vacíe el tanque de agua si el aparato no se usará por un tiempo prolongado (p. ej., si se va de vacaciones). Reemplace el agua que se encuentra en el tanque de agua cuando no utilice el aparato durante un fin de semana entero o durante un período similar.
- No utilice el aparato sin colocar una taza en el nivel adecuado del soporte de tazas y asegúrese de que el soporte de tazas esté en su lugar después de cualquier uso, para evitar derramar cualquier líquido en las superficies circundantes.
- No utilice ningún agente de limpieza potente ni producto de limpieza con solvente.
- Utilice un trapo húmedo y un agente de limpieza suave para limpiar la superficie del aparato. No utilice limpiadores de vapor o de alta presión para limpiar el aparato. Esto daña el aparato y puede provocar riesgo de muerte.
- No vierta agua ni otros líquidos en la unidad del filtro del café.
- Mantenga el aparato, las cápsulas y los accesorios fuera del alcance de los niños.
- Este aparato está diseñado para las cápsulas de café *Nespresso Vertuo* que se encuentran disponibles en forma exclusiva a través de *Nespresso Club* o de su representante autorizado de *Nespresso*.
- Todos los aparatos de *Nespresso* superan

controles estrictos.

- Se realizan pruebas de confiabilidad a unidades seleccionadas en condiciones prácticas y en forma aleatoria. Algunas unidades pueden mostrar rastros de uso previo.
- *Nespresso* se reserva el derecho a modificar las instrucciones sin previo aviso.

## CONSERVE ESTAS INSTRUCCIONES

**Déselas a cualquier usuario posterior a usted. Este Manual de instrucciones también está disponible como archivo PDF en [nespresso.com](http://nespresso.com)**

### Instrucciones para cables cortos.

- Utilice el cable eléctrico que se proporciona con el dispositivo sin realizarle modificaciones. Es importante para la seguridad del usuario que solo se utilice el aparato con un suministro eléctrico correctamente conectado a tierra.
  - a) Se proporciona un cable eléctrico corto o desmontable para reducir el riesgo de enredarse en el cable o tropezar con este.
  - b) Hay cables de extensión disponibles y se pueden utilizar si se tiene cuidado al usarlos.
  - c) Si se utiliza un cable eléctrico desmontable o un cable de extensión:

1) La clasificación eléctrica marcada del cable eléctrico desmontable o del cable de extensión debe tener al menos la misma clasificación eléctrica del aparato.

2) El aparato tiene conexión a tierra y solo se deben usar cables de extensión con conexión a tierra (cable de 3 hilos).

3) El cable largo se debe acomodar de forma tal que no cuelgue suelto desde la superficie de la mesa o mesada, donde alguien se podría tropezar con este o donde podrían tirar de él los niños.

El aparato tiene un enchufe con conexión a tierra (dos clavijas y un conector redondo).

- Para reducir el riesgo de descarga eléctrica, este enchufe está diseñado para que encaje en un tomacorriente de una única manera.
- Si el enchufe no encaja completamente en el tomacorriente, dé vuelta el enchufe.
- Si aun así no funciona, comuníquese con un electricista calificado.
- No intente modificar el enchufe de ninguna manera.

### Descalcificación

- El agente de descalcificación de *Nespresso*, cuando se usa correctamente, ayuda a garantizar que su máquina funcione en forma adecuada durante su vida útil y que su experiencia con el café sea tan perfecta como en el primer día. Para obtener instrucciones sobre cómo descalcificarla, consulte la sección "Descalcificación" de este manual del usuario.

# ES VISIÓN GENERAL

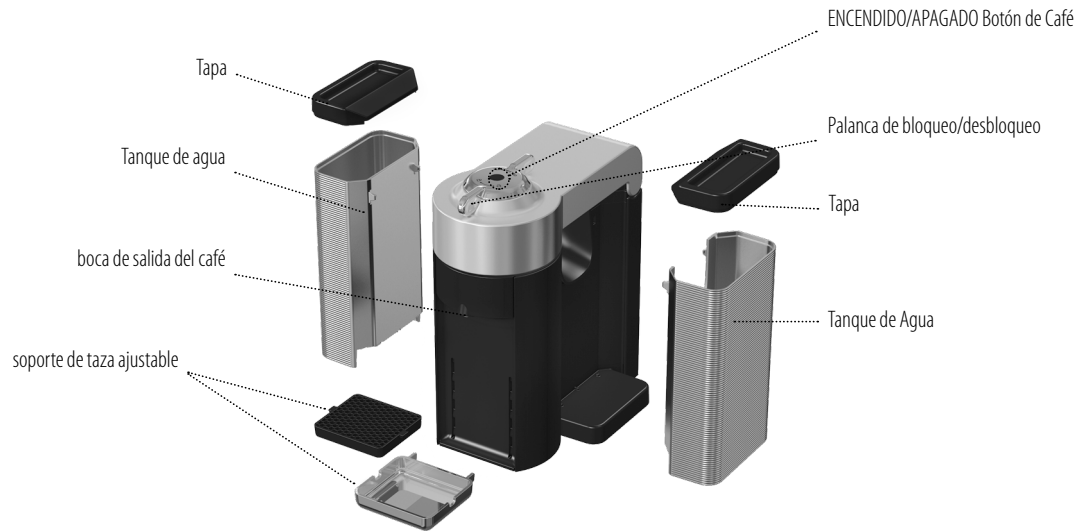

## CONTENIDO DEL ENVOLTORIO



Máquina de café



Caja de cápsulas Nespresso



Material de bienvenida de Nespresso



Manual del usuario

# PRIMER USO O USO DESPUÉS DE UN PERÍODO LARGO SIN USO

**⚠ PRECAUCIÓN:** En primer lugar, lea las precauciones de seguridad para evitar el riesgo de descarga eléctrica fatal y fuego.

ES

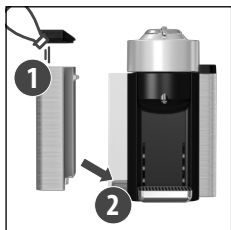

**1.** Enjuague el tanque de agua antes de llenarlo solo con agua potable nueva. Ponga el tanque de agua en su lugar.

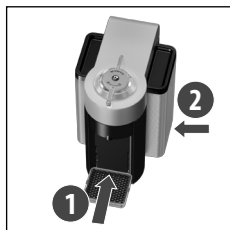

**2.** Compruebe que el contenedor de cápsulas, una taza y el soporte de taza (si es necesario para el tamaño de la taza seleccionada) estén en su lugar. Para su seguridad, haga funcionar la máquina solo con la taza y el contenedor de cápsulas bien colocados.

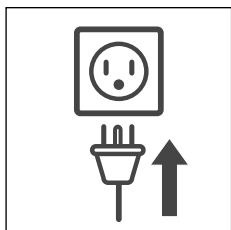

**3.** Enchufe la máquina a la toma de corriente.



**4.** Encienda la máquina presionando el botón. El botón se iluminará gradualmente a medida que la máquina se calienta en aproximadamente 15 segundos.

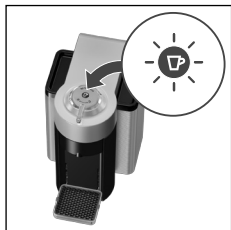

**5.** La luz fija indica que la máquina está lista.



**6.** Coloque un recipiente de al menos 12,5 fl.oz./0,4 l bajo la salida de café.

ES

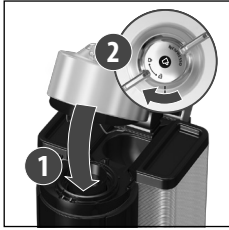

**7.** Cierre la máquina si está abierta y bloquéela girando la palanca izquierda hacia el símbolo de bloqueo en el cabezal de la máquina.

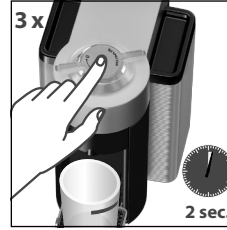

**8.** Presione el botón 3 veces en 2 segundos para iniciar la limpieza y deje que el procedimiento de limpieza se complete automáticamente. En menos de 2 minutos saldrá líquido. El procedimiento consiste en 3 ciclos de bombeo de agua, limpieza interna y salida de agua para completar.

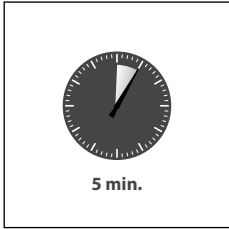

**9.** Esta operación puede tardar hasta 5 minutos. El procedimiento se puede detener en cualquier momento presionando el botón. El botón mostrará una luz fija. En caso de que desee reanudar el proceso de limpieza, presione el botón de nuevo. Para hacer café, coloque una cápsula, y luego cierre, bloquee la máquina girando la palanca a la izquierda y presione el botón.



# PREPARACIÓN DEL CAFÉ

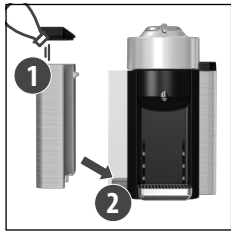

**1.** Llene el tanque de agua con agua potable.



**2.** Apriete el botón de "ENCENDIDO" para poner la máquina en funcionamiento.



**3.** Las luces parpadearán durante aproximadamente 15 segundos mientras la máquina se calienta.



**4.** Las luces fijas indican que la máquina está lista.

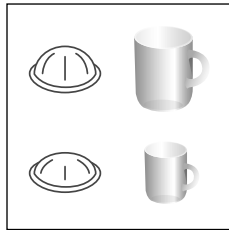

**5.** Los ajustes de fábrica y los tamaños de taza recomendados son: 14 fl.oz./414 ml para "alto"; 7,77 fl.oz./230 ml para "café"; 1,35 fl.oz./40 ml para "Espresso".

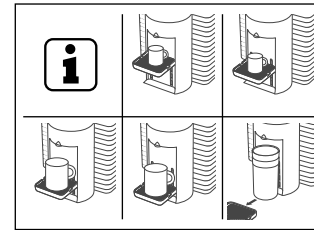

**6.** El soporte de taza tiene 4 posiciones y se puede retirar temporalmente para utilizar la máquina con tazas de otros tamaños.



**7.** Coloque una taza de capacidad suficiente debajo de la salida de café. Pueden producirse quemaduras debido al sobrecalentamiento.



**8.** Desbloquee y abra el cabezal de la máquina por completo.

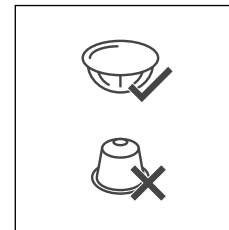

**9.** Esta máquina funciona con cápsulas *Nespresso Vertuo*. No se pueden usar cápsulas *Nespresso Original* en esta máquina.



**10.** Inserte una cápsula con el lado en forma de cúpula hacia abajo. Tenga cuidado de no lastimarse con las puntas afiladas y de que sus dedos no queden atrapados al meterlos dentro de la máquina.

**i NOTA:** Para evitar dañar la máquina, solo utilice cápsulas nuevas y sin abrir. Asegúrese de que se haya expulsado la cápsula anterior antes de insertar una nueva.

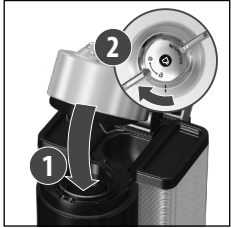

**11.** Cierre el cabezal y bloquee la máquina girando la palanca hacia la izquierda hasta el símbolo de bloqueo del cabezal de la máquina.

**i NOTA:** Puede hacer esto incluso mientras la máquina se está calentando. El café fluirá de manera automática cuando la máquina esté lista.

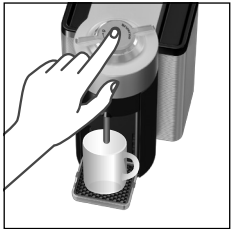

**12.** Presione el botón para iniciar la preparación del café. Pasará cierto tiempo antes de que salga el líquido (debido a la lectura del código de barras y a la prehumectación del café).

**i NOTA:** La máquina reconocerá automáticamente la cápsula insertada y seleccionará los parámetros de preparación del café y la altura del café definida por los expertos en café de *Nespresso* para extraer la mezcla de café en su mejor punto.

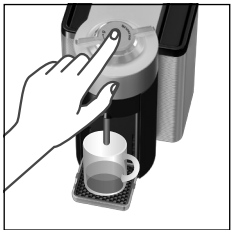

**13.** Para detener el flujo de café antes de tiempo, presione el botón.



**14.** Para determinar la altura del café en forma manual, presione el botón y vuelva a presionarlo para detener la máquina al alcanzar el volumen deseado.

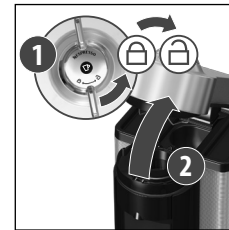

**15.** Gire la palanca hacia la derecha y abra el cabezal para la expulsión automática de la cápsula.

# CONCEPTO DE AHORRO DE ENERGÍA



La máquina puede ser apagada en cualquier momento manteniendo el botón pulsado durante 3 segundos. Modo "APAGADO" automático: La máquina se apagará de manera automática después de 9 minutos sin uso.

# PROGRAMACIÓN DEL VOLUMEN DE AGUA

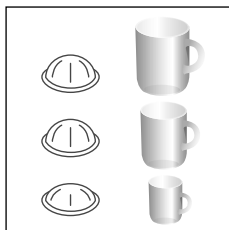

**1.** Los programas son específicos para cada tamaño de cápsula: Espresso, Café o Alto. Los tamaños de taza se pueden reprogramar entre 0,3 fl.oz./10 ml y 17 fl.oz./500 ml.

**2.** Abra el cabezal de la máquina; Inserte la cápsula que quiera programar.



**3.** Presione el botón y manténgalo presionado hasta que se alcance el volumen deseado.

**4.** Después de esto, el volumen de agua para el tamaño de cápsula utilizado quedará almacenado para ese programa.

**NOTA:** Una vez que el usuario programe un volumen específico por su cuenta, cada vez que se inserte una cápsula del mismo tamaño en la máquina, la preparación se detendrá al llegar al tamaño de taza programado por el usuario. Es posible restablecer los volúmenes de tamaño de taza; consulte la sección "Restablecer la configuración de fábrica".

## ES RESTABLECER LA CONFIGURACIÓN DE FÁBRICA



**1.** Abra el cabezal de la máquina y deje que se expulse la cápsula.



**2.** Cierre el cabezal. Deje la palanca en la posición "DESBLOQUEADO".



**3.** Presione el botón 5 veces dentro de 3 segundos. El botón parpadeará lentamente 5 veces para confirmar el restablecimiento.

# VACIADO DEL SISTEMA

## ANTES DE UN PERÍODO SIN USO, PARA PROTECCIÓN CONTRA EL CONGELAMIENTO O ANTES DE UNA REPARACIÓN

**NOTA:** la máquina permanece bloqueada durante 10 minutos después de vaciarla.

ES



1. Vacíe el tanque de agua y colóquelo en su lugar.



2. Coloque un recipiente debajo de la salida de café.

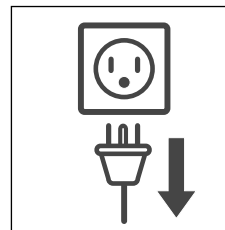

3. Desenchufe el cable de alimentación.



4. Abra el cabezal de la máquina y permita que la máquina expulse la cápsula utilizada.



5. Cierre de nuevo la máquina y deje la palanca en la posición "desbloqueada": hacia la parte delantera de la máquina.

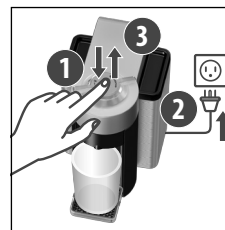

6. Presione y mantenga presionado el botón mientras vuelve a enchufar el cable de alimentación y después suelte el botón.



**⚠ PRECAUCIÓN:** Se debe tener cuidado al enchufar la máquina de café con el botón presionado, dado que expulsa el líquido restante mediante calor. Es posible que la máquina emita pequeñas cantidades de vapor.

7. La máquina se "APAGA" de manera automática cuando está vacía.

# ES LIMPIEZA

La máquina tiene un procedimiento de limpieza predefinido que se puede ejecutar a criterio del usuario.

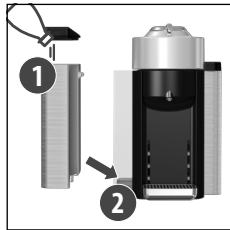

**1.** Enjuague el tanque de agua antes de llenarlo solo con agua potable nueva. Ponga el tanque de agua en su lugar.



**2.** Coloque un recipiente de al menos 0,4 l (12,5 fl. oz.) bajo la salida de café.



**3.** Abra el cabezal de la máquina y deje que se expulse la cápsula. Vacíe y enjuague el contenedor de la cápsula.

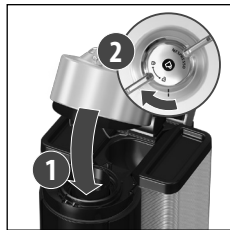

**4.** Cierre el cabezal y gire la palanca hacia la izquierda hasta la posición "BLOQUEADA".

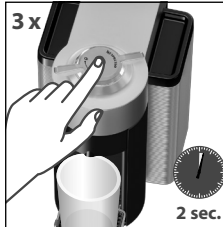

**5.** Presione el botón 3 veces en 2 segundos. El botón parpadeará rápidamente durante el procedimiento. En menos de 2 minutos saldrá líquido. El procedimiento de limpieza se ejecutará automáticamente durante 5 minutos. El procedimiento consiste en 3 ciclos de bombeo de agua, limpieza interna y salida de agua para completar.

**6.** El procedimiento se puede detener en cualquier momento presionando el botón. El botón mostrará una luz fija. En caso de que desee reanudar el proceso de limpieza, presione el botón de nuevo. Para hacer café, coloque una cápsula, y luego cierre, bloquee la máquina girando la palanca a la izquierda y presione el botón.

**⚠ PRECAUCIÓN:** No utilice ningún agente de limpieza potente ni abrasivo, ni ningún producto de limpieza con solvente. No lo coloque en el lavaplatos. Nunca sumerja el aparato ni ninguna pieza de este en agua. Limpie la boca de salida de café en forma regular con un trapo húmedo. Solo utilice herramientas limpias para limpiar la máquina.

# DESCALCIFICACIÓN

**i NOTA:** Duración: Aproximadamente 20 minutos.

EN [WWW.NESPRESSO.COM](http://WWW.NESPRESSO.COM) PODRÁ ENCONTRAR VIDEOS DE AYUDA - VISITE LA SECCIÓN "MÁQUINAS".

ES

**⚠ PRECAUCIÓN:** Lea las medidas importantes de seguridad en el paquete de descalcificación. La solución de descalcificación puede provocar lesiones. Evite el contacto con los ojos, la piel y las superficies. Nunca utilice productos que no sean parte del equipo de descalcificación de *Nespresso*, que se encuentra disponible a través de *Nespresso Club*, para evitar daños a su máquina. Si tiene preguntas adicionales sobre la descalcificación, comuníquese con su *Nespresso Club*.

**1.** Para "ENCENDER" la máquina, presione el botón. Luz parpadeante: calentándose. Luz fija: listo.



**2.** Abra el cabezal de la máquina y deje que se expulse la cápsula.



**3.** Cierre de nuevo la máquina y deje la palanca en la posición "desbloqueada": hacia la parte delantera de la máquina.

**4.** Vacíe el soporte de la taza y el contenedor de cápsulas usadas.

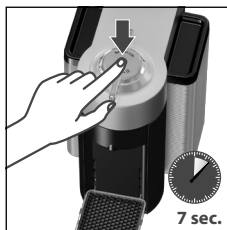

**6.** Para entrar en el modo de descalcificación, mantenga presionado el botón durante al menos 7 segundos.



**7.** El botón comenzará a parpadear rápidamente. Ahora tiene 45 segundos para confirmar que desea entrar en el modo de descalcificación.

**8.** El botón comenzará a parpadear rápidamente. Ahora tiene 45 segundos para confirmar que desea entrar en el modo de descalcificación.



**9.** Bloquee la máquina girando la palanca izquierda hacia el símbolo de bloqueo en el cabezal y desbloquéela girando a la derecha. Mantenga presionado el botón de nuevo durante al menos 7 segundos en la posición "DESBOQUEADA".

ES



**10.** Coloque un recipiente (volumen mínimo: 20 fl oz./0,6 l) bajo la salida de café.

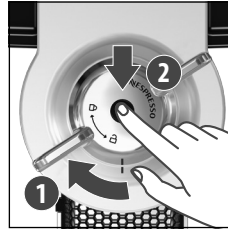

**11.** Para iniciar la descalcificación, bloquee la máquina girando la palanca a la izquierda y presione el botón. La máquina se detendrá automáticamente cuando se complete el proceso.

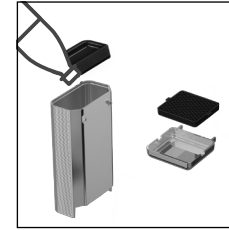

**12.** Vacíe y enjuague a fondo el tanque de agua y el soporte para tazas.

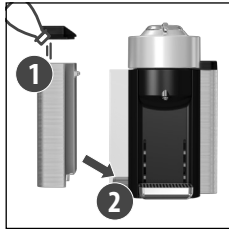

**13.** llene el tanque de agua y vuelva a colocarlo en su lugar en la máquina.



**14.** Cuando esté listo, presione el botón para enjuagar la máquina. La máquina se detendrá automáticamente cuando se complete el proceso. El procedimiento se puede detener en cualquier momento presionando el botón.

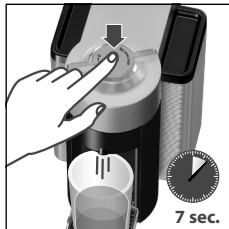

**15.** Para salir del modo de descalcificación, mantenga presionado el botón durante al menos 7 segundos.

**16.** El botón dejará de parpadear rápidamente y quedará fijo.

**17.** Se ha completado la descalcificación. Permita que la máquina se seque durante 10 minutos antes de usarla.

**18.** La máquina está lista para utilizarse.

Esta máquina está equipada con una alerta de descalcificación: la luz parpadeará alternativamente 3 veces, y después quedará fija. La máquina solo se puede poner en funcionamiento unas cuantas veces más desde que aparece la alerta antes de que sea obligatorio realizar la descalcificación.

**❗ NOTA:** Si la máquina está completamente calcificada, es posible que el programa de descalcificación no funcione y que la máquina se detenga y la luz parpadee. Si este es el caso, ponga el programa en pausa por varios minutos, para permitir que el agente de descalcificación penetre en el calcio acumulado, y luego presione el botón nuevamente para reiniciar la descalcificación.





1. Sin luz en el botón.	<p>→ La máquina se "APAGÓ" en forma automática; presione el botón o "DESBLOQUEE" la máquina.</p> <p>→ Revise el enchufe, la tensión y el fusible.</p>
2. Sin café, Sin agua.	<p>→ Controle que el tanque de agua esté lleno.</p> <p>→ Compruebe que haya una cápsula nueva colocada en la posición correcta, que la palanca esté bloqueada correctamente y presione el botón para iniciar.</p> <p>→ Realice una descalcificación de ser necesario.</p> <p>→ Abra el cabezal de la máquina y permita que la máquina expulse la cápsula. Luego realice una limpieza de acuerdo con los lineamientos de la sección de limpieza.</p>
3. El café no está lo suficientemente caliente.	<p>→ Caliente previamente la taza con agua caliente del grifo.</p> <p>→ Realice una descalcificación de ser necesario.</p>
4. La máquina no arranca y tiene la luz encendida fija. Si parpadea, consulte los siguientes puntos.	<p>→ Compruebe que la palanca esté bloqueada correctamente.</p> <p>→ Si desea preparar un "alto", café o espresso, compruebe que se inserte una cápsula nueva en la posición correcta, que la palanca esté bloqueada correctamente y presione el botón para iniciar.</p> <p>→ Si está limpiando, descalcificando o vaciando el sistema, compruebe que no haya ninguna cápsula colocada, cierre, bloquee la máquina y presione el botón para iniciar una de estas operaciones.</p>
5. La máquina no arranca y la luz parpadea alternativamente: un parpadeo y una pausa.	<p>→ llene el tanque de agua y presione el botón para arrancar.</p> <p>→ Compruebe que la palanca esté bloqueada correctamente.</p>
6. La luz parpadea mientras la máquina está en funcionamiento.	<p>→ Si el café fluye normalmente, esto indica que la máquina está funcionando correctamente.</p> <p>→ Si solo sale agua, la máquina está ejecutando una orden del usuario, ya sea para limpieza, descalcificación o para vaciar el sistema. Consulte la sección correspondiente de este manual del usuario.</p> <p>→ Si no tiene intención de limpiar, descalcificar o vaciar el sistema, presione el botón para detener la máquina. Si la luz sigue parpadeando, salga del modo de descalcificación manteniendo presionado el botón durante al menos 7 segundos o consulte la siguiente sección.</p> <p>→ Si el problema continúa, llame a <i>Nespresso Club</i>.</p>
7. La luz parpadea y la máquina no está funcionando.	<p>→ llevará algún tiempo antes de que salga el líquido (debido a la lectura del código de barras y la prehumectación del café).</p> <p>→ Compruebe que haya una cápsula nueva en la posición correcta, que la palanca esté bloqueada correctamente y presione el botón para comenzar.</p> <p>→ llene el tanque de agua y presione el botón para arrancar.</p> <p>→ Pase la máquina al "modo APAGADO" presionando el botón durante 3 segundos y luego vuelva a presionarlo para encenderla. Ahora espere unos 20 minutos para permitir que la máquina se enfríe después del uso extensivo.</p> <p>→ Si la máquina no se apaga, salga del modo de descalcificación presionando el botón durante al menos 7 segundos.</p>
8. La luz parpadea alternativamente: 2 parpadeos y 1 pausa de forma continua. La máquina no está en funcionamiento.	<p>→ Durante la preparación normal de café/espresso: <b>1)</b> Desbloquee la palanca y abra el cabezal para comprobar que haya una cápsula nueva intacta en la posición correcta; <b>2)</b> Compruebe que la palanca esté en la posición "BLOQUEADA" <b>3)</b> Compruebe que el tanque de agua esté lleno.</p> <p>→ Durante la descalcificación, el vaciado y la limpieza: <b>1)</b> Compruebe que la cápsula se expulsa <b>2)</b> Compruebe que la palanca esté en la posición "BLOQUEADA".</p> <p>→ Durante la programación de volumen: <b>1)</b> Compruebe si se ha colocado bien la cápsula <b>2)</b> Consulte el capítulo correspondiente.</p> <p>→ Si el problema persiste:</p> <ol style="list-style-type: none"> <li>1. Desbloquee la palanca y abra el cabezal de la máquina.</li> <li>2. Cambie la cápsula (si es necesario).</li> <li>3. Desenchufe el cable de alimentación y enchufe la máquina de nuevo en la toma de corriente después de 10 segundos.</li> <li>4. Cierre el cabezal y presione el botón para encender y presiónelo de nuevo para iniciar la preparación.</li> </ol> <p>→ Si el problema continúa, llame a <i>Nespresso Club</i>.</p>

<b>9.</b> Fuga o salida de café inusual.	→ Compruebe que el tanque de agua esté bien colocado.
<b>10.</b> La máquina se "APAGA".	→ Para ahorrar energía, la máquina se apagará de manera automática después de 9 minutos sin uso. → Consulte el párrafo sobre el "Concepto de ahorro de energía".
<b>11.</b> Luz que parpadea alternativamente 3 veces y después permanece encendida.	→ Se necesita una descalcificación: Después de que aparece la alerta, la máquina se puede utilizar unas cuantas veces antes de que sea necesario realizar una descalcificación. → Consulte el párrafo sobre "Descalcificación".
<b>12.</b> Granos de café en la taza.	→ Realice el procedimiento de limpieza dos veces. → Vea el párrafo "Limpieza".

## COMUNÍQUESE CON EL *NESPRESSO* CLUB

Si necesita cualquier información adicional, si tiene algún problema o si desea recibir consejos, llame a *Nespresso* Club.

Puede encontrar los detalles de contacto del *Nespresso* Club más cercano a usted en el material de bienvenida que se incluye en la caja de su máquina o en [nespresso.com](http://nespresso.com)

## DESECHO Y PROTECCIÓN AMBIENTAL

Este electrodoméstico cumple con la Directiva Europea 2012/19/CE. El equipo y materiales de empaque contienen materiales reciclables.

Su electrodoméstico contiene materiales que pueden ser recuperados o pueden ser reciclables. La separación de los residuos restantes en diversos tipos facilita el reciclaje de materias primas valiosas. Deje el electrodoméstico en un punto de recolección. Puede obtener información sobre la eliminación de sus autoridades locales. Para saber más acerca de la estrategia de sostenibilidad de *Nespresso*, ir a

[www.nespresso.com/positive](http://www.nespresso.com/positive)

## GARANTÍA LIMITADA

De'Longhi garantiza este producto contra todos los defectos de materiales y de fabricación por un periodo de un año a partir de la fecha de compra. Durante este periodo, De'Longhi reparará o sustituirá, según su criterio, todo producto defectuoso sin cargo alguno para el propietario. Los productos de sustitución o las piezas reparadas tendrán una garantía que cubrirá el plazo restante de la garantía inicial o bien de seis meses, el periodo que sea más largo de los dos. Esta garantía limitada no se aplicará a los defectos resultantes de un accidente, un uso incorrecto, un mantenimiento defectuoso o el desgaste normal. Salvo en la medida en que esté previsto por la legislación en vigor, los términos de esta garantía limitada no excluyen, restringen ni modifican los derechos legales obligatorios relativos a la compra del producto, y les son complementarios. Si cree que su producto es defectuoso, póngase en contacto con [nespresso.com](http://nespresso.com) para obtener la dirección a la que hay que enviar o llevar la máquina para su reparación.

De'Longhi Canada Inc.  
3275 Argenta Road, Unit 101  
Mississauga, Ontario L5N 0G1

Version 1 - Released on 2016.09

[www.nespresso.com](http://www.nespresso.com)