

NESPRESSO®

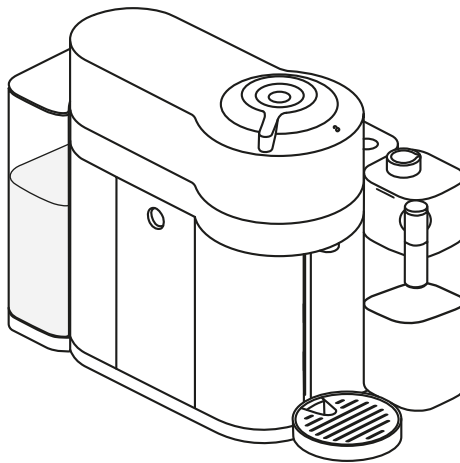

VERTUO
LATTISSIMA

DeLonghi



INSTALLATION

1. Présentation de la machine	3
2. Éléments inclus	7
3. Connectivité	7
4. Programmation de la dureté de l'eau	8
5. Ouverture/fermeture	10
6. Démontage du pot à lait	10
7. Montage du pot à lait	11
8. Nettoyage du pot à lait	12
9. Première utilisation	13

UTILISATION DE LA MACHINE

10. Préparation du café	15
11. Préparation à base de lait et rinçage quotidien	17
12. Boissons à base de lait	

POSITIONS

13. Économie d'énergie	25
14. Régler le volume du café distribué	26
15. Rétablir les réglages d'usine	26
16. Activation/désactivation du Bluetooth et du Wi-Fi	27

ENTRETIEN

17. Vidange du système avant une période d'inutilisation	28
18. Après une inutilisation prolongée	30
19. Nettoyage de la machine	32
20. Détartrage	35
21. Résolution des problèmes	38

CARACTÉRISTIQUES TECHNIQUES

22. Caractéristiques	41
23. Recyclage et protection de l'environnement	41

1 INFORMATIONS GÉNÉRALES

Présentation de la machine

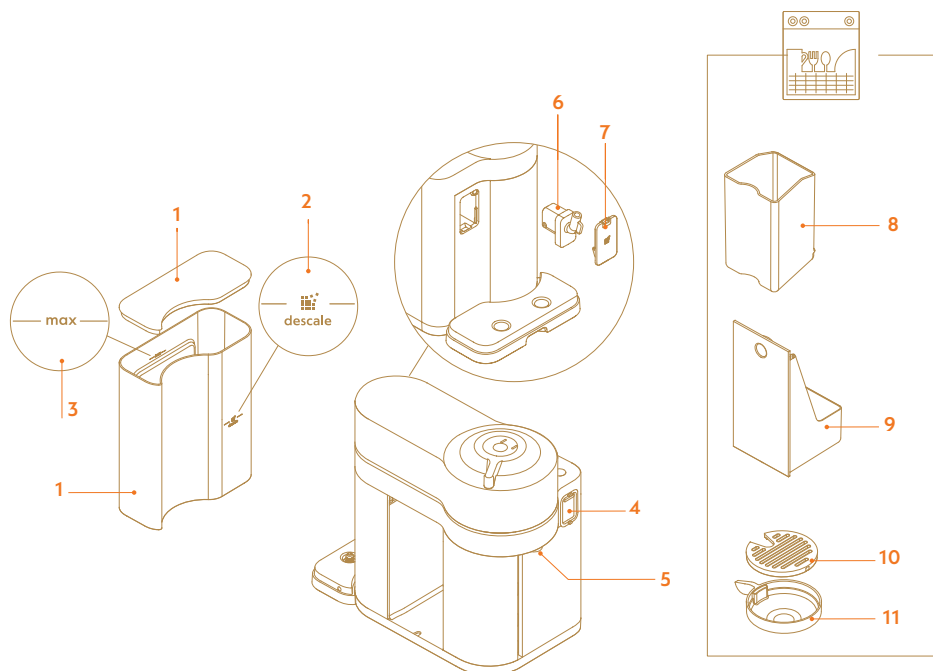

- 1 Réservoir d'eau et couvercle
- 2 Repère de détartrage
- 3 Repère de niveau maximum
- 4 Volet du connecteur de pot à lait
- 5 Embout de sortie du café
- 6 Tube de détartrage

- 7 Couvercle tube de détartrage
- 8 Bac à capsules usagées
- 9 Bac d'égouttage
- 10 Grille
- 11 Support de tasse réglable

Présentation de l'écran

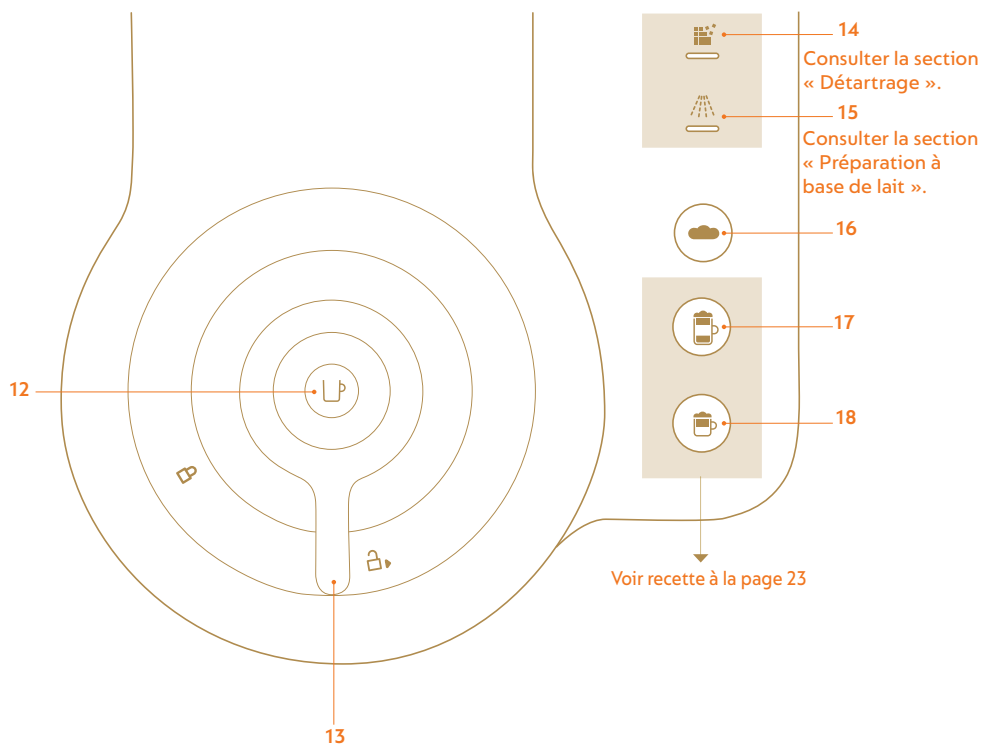

12 Touche café - ON/OFF

13 Levier de verrouillage/déverrouillage

14 Alerte détartrage

15 Alerte rinçage

16 Touche mousse chaude

17 Touche latte macchiato

18 Touche cappuccino



Déballage : de la poussière peut être présente sur la surface de la machine en raison des matériaux recyclés utilisés pour l'emballage. Elle ne présente aucun danger, il suffit de l'essuyer avec un chiffon doux et humide.

Présentation du pot à lait

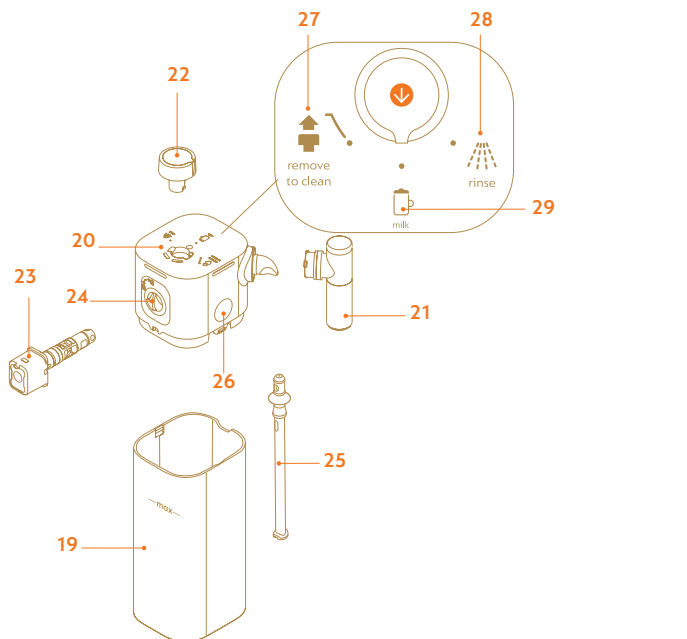

19 Pot à lait

20 Couvrecle du pot à lait

21 Bec de sortie du lait

22 Bouton

23 Connecteur du pot à lait

24 Logement du connecteur

25 Tube d'aspiration du lait

26 Bouton de retrait du couvercle

27 Position « Remove to clean » (retirer pour le nettoyage)

28 Position « Rinse » (rinçage)

29 Position « Milk recipe » (boisson à base de lait)

PRÉCAUTIONS IMPORTANTES :

ATTENTION : Avant de mettre la machine à café en service, consultez les consignes de sécurité pour éviter tout dommage éventuel.



SUPPORT

www.nespresso.com/help



MERCI D'AVOIR CHOISI
NESPRESSO.

SUIVEZ CES INSTRUCTIONS OU CONSULTEZ L'INTÉGRALITÉ DU GUIDE
DE L'UTILISATEUR SUR WWW.NESPRESSO.COM/HELP ▶.

2 Éléments inclus

1. Machine à café
2. Matériel de bienvenue Nespresso
3. Bac à capsules Nespresso
4. Consignes de sécurité
5. Guide rapide + bande pour le test de la dureté de l'eau
6. Garantie

3 Connectivité

LES AVANTAGES DE CONNECTER VOTRE MACHINE

Smart Coffee : Profitez des dernières innovations du café Nespresso tout en maintenant votre machine à jour.

Conseils des experts : Recevez des conseils en temps réel grâce à des fonctions pas à pas telles que le détartrage, le rinçage et le nettoyage de la machine.

Entretien de la machine : Obtenez une assistance et des tutoriels sur l'entretien de votre machine via votre smartphone.

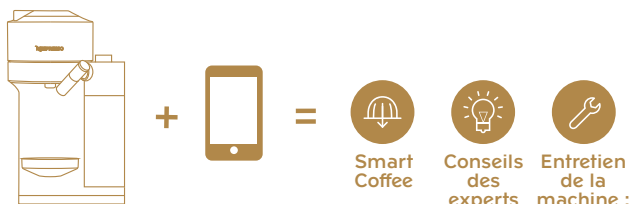

Comment connecter la machine :

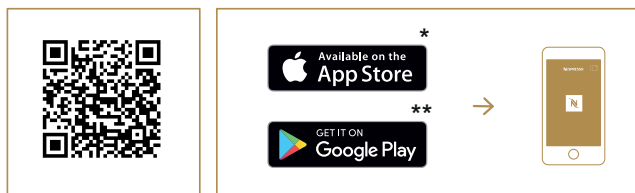

1. Télécharger l'application Nespresso.
2. Lancez l'application sur votre smartphone ou votre tablette.
3. Cliquez sur l'icône de la machine.
4. Suivez les instructions de l'application.

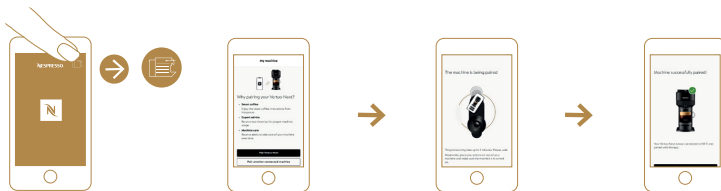

* AppStore® est une marque d'Apple Inc., déposée aux États-Unis et dans d'autres pays.

** Google Play et le logo Google Play sont des marques de Google LLC.

4 Réglage de la dureté de l'eau

1. Prenez la bande de test de dureté de l'eau contenue dans le guide rapide et placez-la sous l'eau pendant 1 seconde. Attendez environ une minute avant de lire le résultat du test.

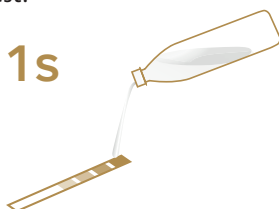



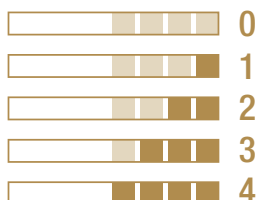



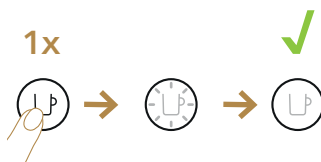







2. Le nombre de carrés rouges indique le niveau de dureté de votre eau.



3. Branchez le câble d'alimentation dans une prise électrique.
4. Assurez-vous qu'aucun accessoire (pot à lait ou tube de détartrage) n'est connecté au volet du connecteur de pot à lait.
5. Allumez la machine.



6. Appuyez sur la touche mousse chaude pendant  trois secondes pour entrer dans le mode menu.
7. Les voyants de nettoyage et de détartrage clignotent.
8. Appuyez sur la touche cappuccino  : le système propose une des cinq combinaisons disponibles. Si la sélection n'est pas effectuée dans les 15 secondes, le programme se termine automatiquement.
9. Réglez le niveau de dureté en appuyant sur la touche correspondante indiquée dans le tableau ci-dessous dans les 15 secondes.

Dureté de l'eau	Touche à presser	fH	dH	CaCO ₃
		< 5	< 3	< 50 mg/l
		> 7	> 4	> 70 mg/l
		> 13	> 7	> 130 mg/l
	 + 	> 25	> 14	> 250 mg/l
	 + 	> 38	> 21	> 380 mg/l

10. Les touches clignotent trois fois en succession rapide pour confirmer le nouveau réglage.
11. La machine est maintenant reprogrammée en fonction du nouveau réglage de la dureté de l'eau et passe automatiquement en mode prêt à l'utilisation.

 **IMPORTANT** : La programmation de la machine en fonction de la dureté réelle de l'approvisionnement en eau local garantit la durabilité et nécessite un détartrage moins fréquent.

5 Ouverture/fermeture

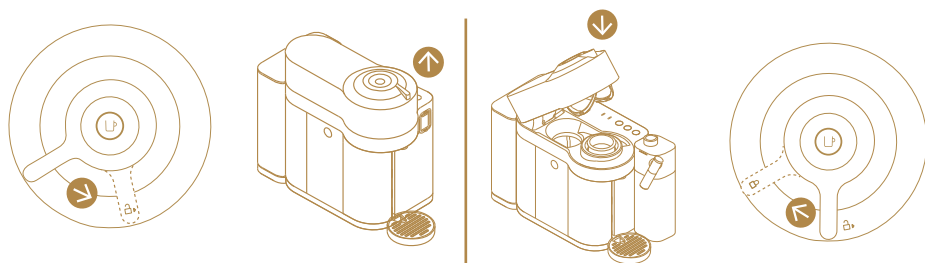

6 Démontage du pot à lait

1. Appuyez sur le bouton du couvercle pour le retirer du pot à lait. Débranchez le tube d'aspiration du lait. Tournez le bec de sortie du lait dans le sens inverse des aiguilles d'une montre et retirez-le.

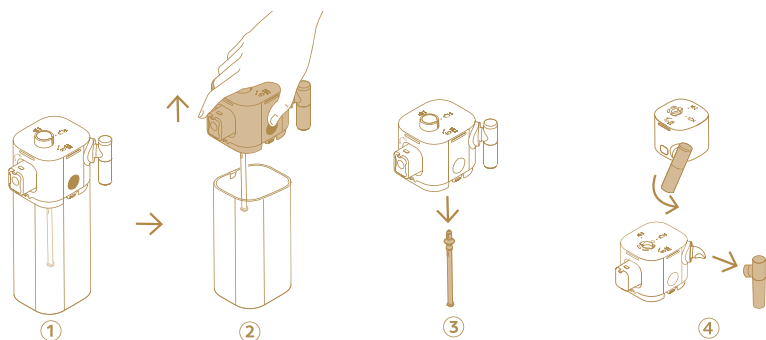

2. Tournez le connecteur du pot à lait jusqu'à la position de déverrouillage  et retirez-le. Tournez la poignée sur la position « Remove to clean » (retirer pour le nettoyage) et retirez-la.



7 Montage du pot à lait

1. Insérez correctement le connecteur du pot à lait dans le couvercle du pot et tournez-le dans le sens des aiguilles d'une montre jusqu'à la position de verrouillage . Insérez le bec de sortie du lait. Insérez la poignée et tournez-la sur la position « Milk » (lait).

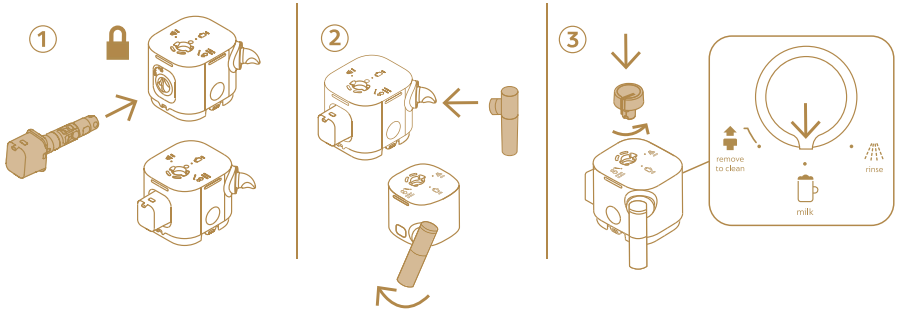

2. Insérez le tube d'aspiration jusqu'à ce que la lèvres circulaire touche le fond du couvercle du pot à lait. Raccordez le pot à lait avec son couvercle.

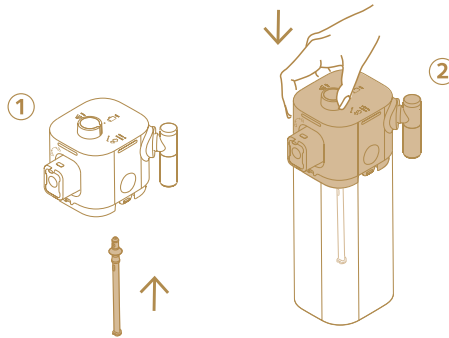

8 Nettoyage du pot à lait

1. Démontez le pot à lait. Consultez la section « Démontage du pot à lait ».
2. **Si vous avez un lave-vaisselle** : placez toutes les pièces du pot à lait dans le panier supérieur du lave-vaisselle.

Si vous n'avez pas de lave-vaisselle : plongez toutes les pièces dans l'eau potable chaude (50 °C) avec un détergent délicat ou neutre pendant au moins 30 minutes puis rincez abondamment à l'eau potable chaude à 50 °C. N'utilisez pas de détergents parfumés.



3. Nettoyez l'intérieur du pot à lait, le bec de sortie du lait et la poignée avec un détergent délicat et rincez à l'eau potable chaude.

* Assurez-vous que l'entrée d'air est propre pour garantir la qualité des préparations tasse après tasse.

N'utilisez pas de produit abrasif qui pourrait endommager la surface des pièces.

4. Séchez les six composants avec un chiffon propre et remontez-les. Consultez la section « Montage du pot à lait ».

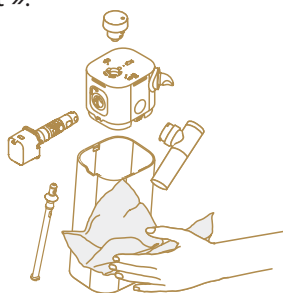



i Si, après avoir nettoyé le pot à lait, vous avez toujours des problèmes de mousse de lait, procédez à un deuxième cycle de rinçage en tournant la poignée en position de rinçage.

i Le nettoyage doit être effectué après chaque utilisation. Nous conseillons le lavage en lave-vaisselle. Si vous n'avez pas de lave-vaisselle, lavez les composants du pot à lait à la main.

9 Première utilisation

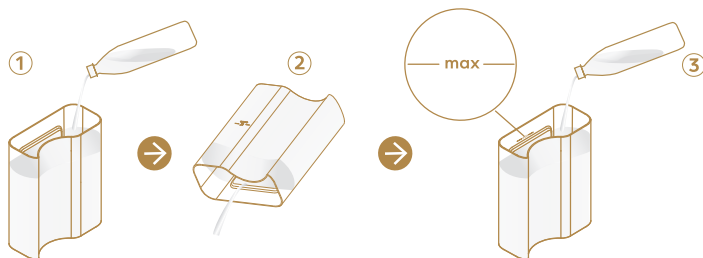
1. Rincez le réservoir d'eau avant de le remplir avec de l'eau potable jusqu'au niveau maximum.



2. Remettez en place le réservoir d'eau. Branchez le câble d'alimentation et placez un récipient sous l'embout de sortie du café. Assurez-vous que le levier est en position de verrouillage .

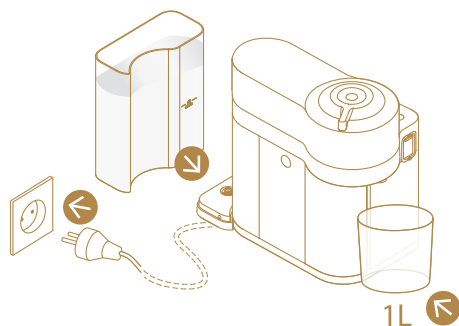

3. Allumez la machine.

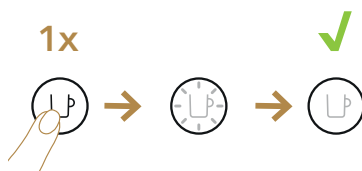

4. Appuyez sur la touche café trois fois de suite.



5. La machine commence le rinçage. La procédure de nettoyage se déroule automatiquement pendant 5 minutes.

i IMPORTANT : de l'eau peut pénétrer dans la tête de la machine pendant le nettoyage. Dans ce cas, séchez les parties visibles avec un chiffon propre et sec.

6. Démontez le pot à lait et lavez les six pièces qui le composent dans le panier supérieur de votre lave-vaisselle. Si vous ne possédez pas de lave-vaisselle, consultez la section « Nettoyage du pot à lait ».

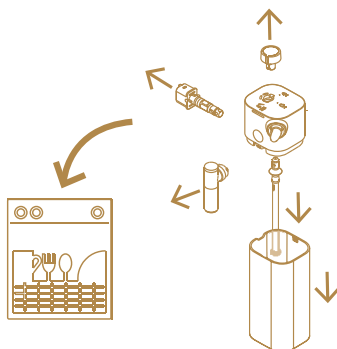

7. Remontez les six pièces, séchez-les et réinsérez le pot à lait dans la machine (voir la section « Montage/démontage du pot à lait »).

8. La machine est prête pour l'utilisation.

⚠ ATTENTION : lisez au préalable les consignes de sécurité pour éviter tout risque de décharge électrique mortelle et d'incendie. Assurez-vous de la continuité de mise à la terre lors du branchement de la machine à la prise de courant.

i IMPORTANT : pour éteindre la machine, appuyez sur la touche ON-OFF et maintenez-la enfoncée jusqu'à l'extinction.

i Lors du déballage de la machine, retirez le film de protection, le réservoir d'eau et le support de tasse. Réglez la longueur du câble et rangez le câble en excès dans l'espace prévu à cet effet sous la machine.

10 Préparation du café

1. Remplissez le réservoir d'eau avec de l'eau potable.

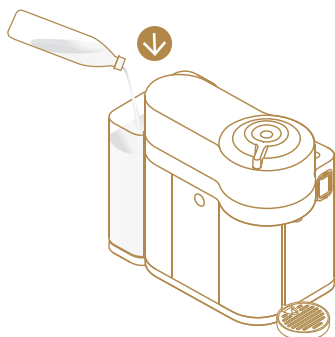

2. Tournez le levier en position de déverrouillage  (1) et insérez une capsule (2).

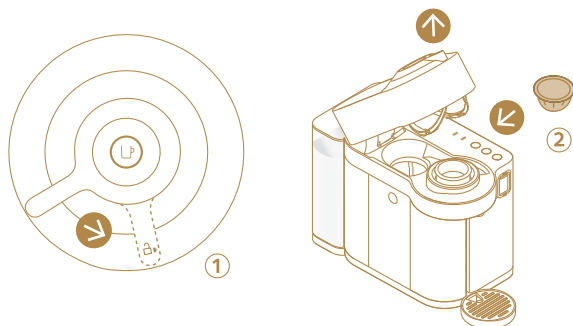

3. Fermez la machine en tournant le levier (1) en position de verrouillage  (2). Placez une tasse sur le support (3). La hauteur du support est réglable en fonction de la taille de la tasse.

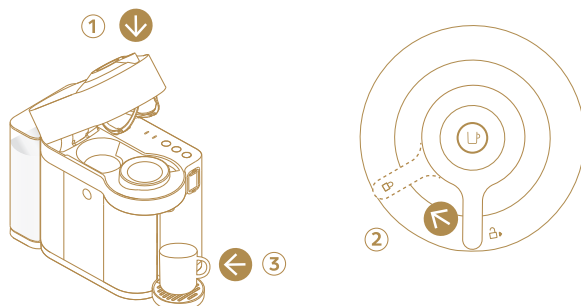

4. La touche café commence à clignoter ; lorsque le voyant devient blanc fixe, appuyez sur la touche pour commencer à préparer le café.

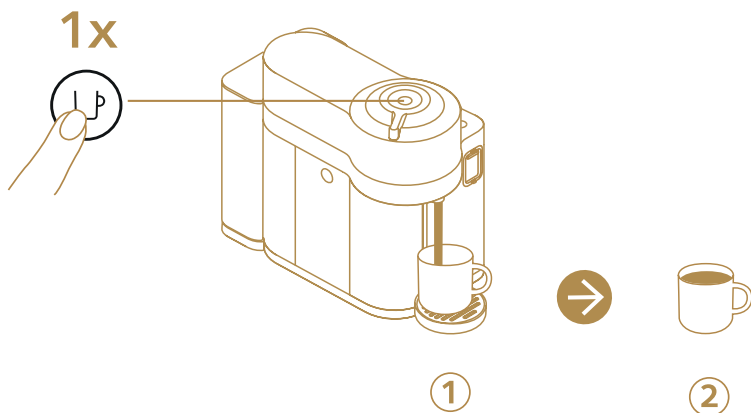

5. Lorsque la distribution est terminée, tournez le levier vers la position de déverrouillage  pour ouvrir la machine et éjecter la capsule. Fermez la machine.

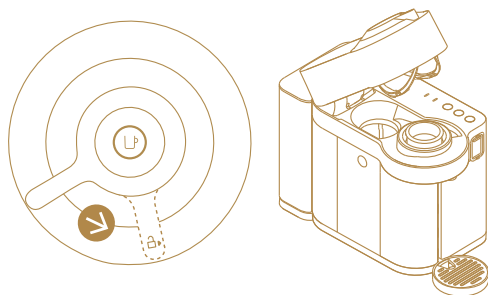

11

Préparation à base de lait et rinçage quotidien

1. Avant de préparer un café ou une recette à base de lait, remplissez le réservoir uniquement avec de l'eau potable jusqu'au niveau « MAX ».

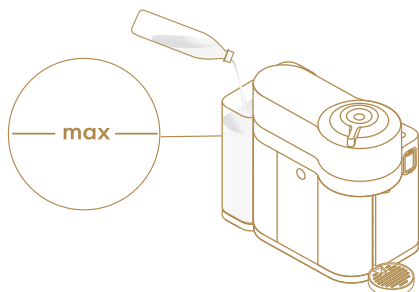

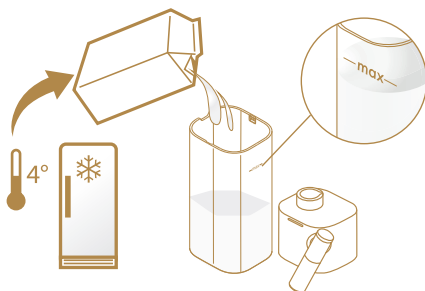

2. Remplissez le pot à lait jusqu'au niveau « MAX », sans le dépasser. Remontez le pot à lait.





i AVERTISSEMENT : Les boissons végétales contiennent des allergènes (gluten, amandes, soja) et doivent être manipulées avec précaution par les personnes qui souffrent d'allergies alimentaires. Le volume de la mousse dépend du type de boisson et de sa température.

i Pour obtenir une mousse de lait parfaite, utilisez du lait de vache frais, demi-écrémé et pasteurisé, réfrigéré (environ 4 °C). Il est recommandé de nettoyer le pot à lait après chaque utilisation.

i AVERTISSEMENT : N'utilisez pas de liquides autres que le lait de vache et les boissons végétales.

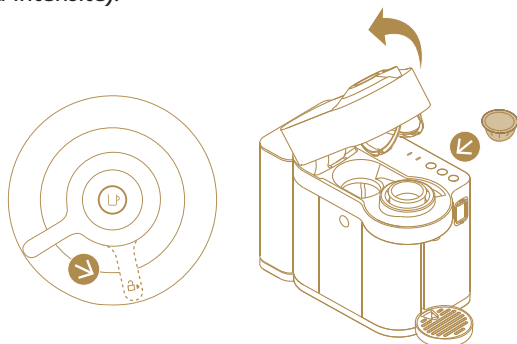
3. Tournez le levier en position de déverrouillage , ouvrez la machine et insérez la capsule. Fermez la machine et mettez le levier en position de verrouillage . La machine chauffe pendant 30 secondes environ (le voyant de la touche café diminue d'intensité).



4. Tournez la poignée sur la position « Milk » .

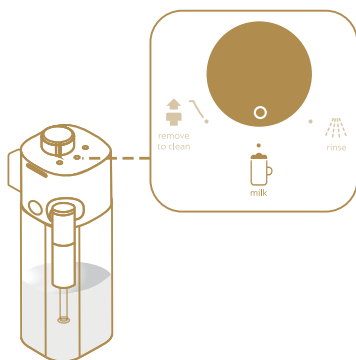



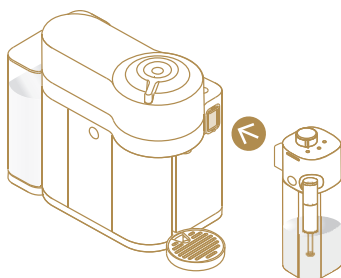

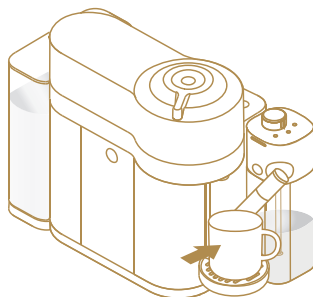

5. Ouvrez le volet du connecteur de vapeur en la faisant glisser vers le bas. Raccordez le pot à lait à la machine.



6. Placez une tasse à cappuccino ou un verre à latte macchiato sous l'embout de sortie du café et orientez la buse à lait vers le centre de la tasse. Consultez la section 12 pour le choix de la tasse en fonction de la recette et de la capsule sélectionnée.



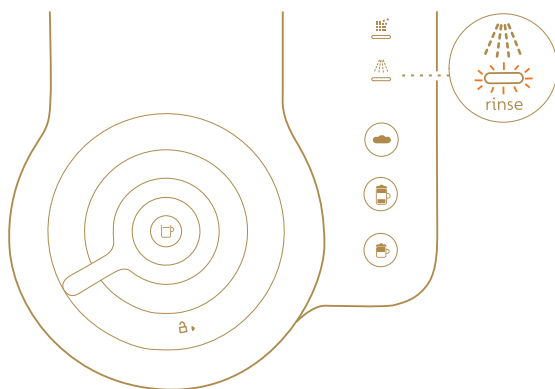

7. Attendez que les touches cappuccino , latte macchiato  et mousse chaude  s'allument.
8. Appuyez sur la touche cappuccino  ou latte macchiato . La distribution commence après environ 30 secondes (pour le cappuccino, d'abord le café puis le lait, pour le latte macchiato, d'abord le lait puis le café) et s'arrête automatiquement.
9. À la fin de la préparation, le voyant de rinçage  s'allume pour indiquer qu'un cycle de rinçage du pot à lait est nécessaire.

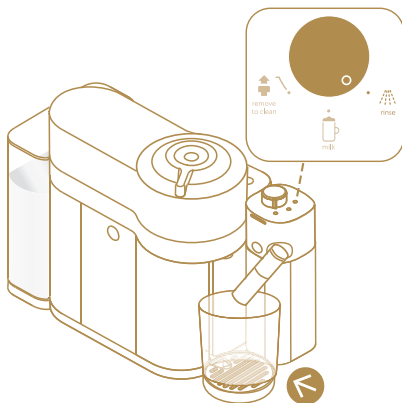

10. Placez un récipient (minimum 200 ml) sous la buse à lait. Tournez la poignée sur la position « Rinse »  (rinçage). Le rinçage du système lait commence et un mélange d'eau chaude et de vapeur coule à travers la buse à lait. Le processus de rinçage s'arrête automatiquement.



 **AVERTISSEMENT** : le rinçage n'élimine pas les allergènes. Avant de changer de type de lait, démontez et lavez le pot à lait, de préférence au lave-vaisselle. Si vous ne disposez pas d'un lave-vaisselle, lavez-le à la main.

 Après chaque distribution de lait ou de boisson végétale, un cycle de rinçage de la carafe est recommandé.

11. À la fin du processus de rinçage le voyant s'éteint. Ramenez la poignée sur la position « Milk » .

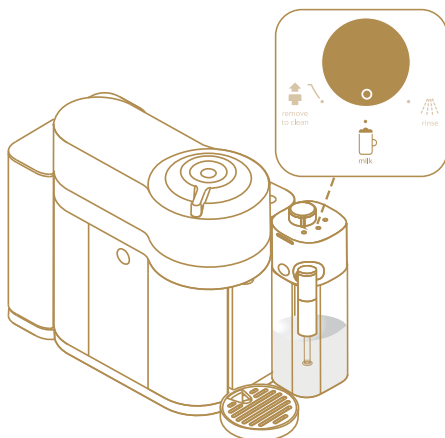

12. **S'il reste du lait dans le pot à lait** : retirez le pot à lait de la machine et placez-le immédiatement au réfrigérateur. Fermez le volet du connecteur de vapeur en la tirant vers le haut.

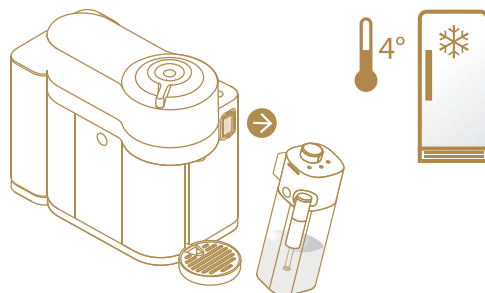

⚠ ATTENTION : après le rinçage, placez le pot au réfrigérateur en suivant les instructions de conservation figurant sur le récipient du lait. Si le pot à lait est conservé hors du réfrigérateur plus de 30 minutes, démontez le pot à lait et nettoyez tous les composants (consultez la section « Nettoyage du pot à lait »).

13. Si le pot à lait est vide ou est resté au réfrigérateur pendant plus de 24 heures, avant de le remplir à nouveau, démontez les six pièces du pot et lavez-les dans le panier supérieur du lave-vaisselle. Si vous ne possédez pas de lave-vaisselle, consultez la section « Nettoyage du pot à lait ».

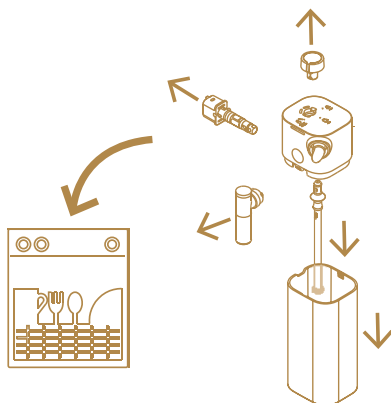

i IMPORTANT : Consultez la section « Démontage du pot à lait ».





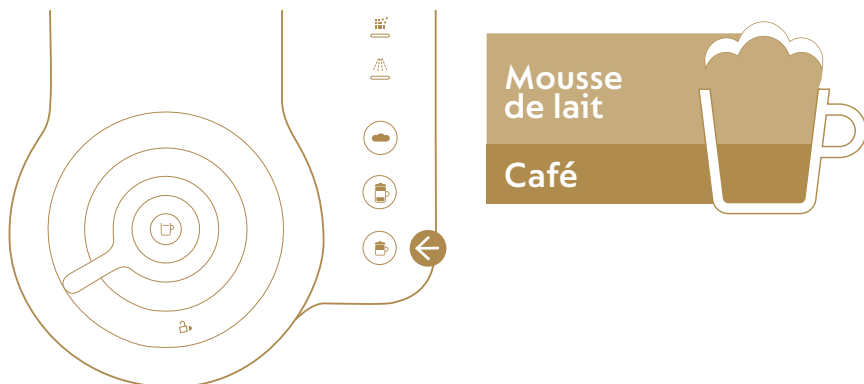

i IMPORTANT : Lorsque la préparation est terminée, tournez le levier vers la position de déverrouillage  pour ouvrir la machine et éjecter la capsule, puis refermez la machine.

12 Recettes lactées

CAPSULES DE LA GAMME ESPRESSO CAPPUCCINO :

Le cappuccino est un café surmonté d'une épaisse couche de mousse de lait.



	CHOIX DU CAFÉ		CHOIX DE LA TASSE	
S		25ml		Min 180 ml
M		40ml		Min 270 ml
L		80ml		Min 390 ml

SUGGESTIONS :

La qualité et l'aspect de la mousse de lait peuvent varier selon le type, la fraîcheur et la température du lait (de préférence conservé à 4 °C).

CAPSULES DE LA GAMME ESPRESSO

LATTE MACCHIATO :

Le latte macchiato est une recette où on verse le café dans un verre plein de lait fouetté.



	CHOIX DU CAFÉ		CHOIX DE LA TASSE	
S		25ml		Min 270 ml
M		40ml		Min 390 ml
L		80ml		Min 590 ml

SUGGESTIONS :

La qualité et l'aspect de la mousse de lait peuvent varier selon le type, la fraîcheur et la température du lait (de préférence conservé à 4 °C).

MOUSSE CHAUDE :

Cette fonction vous permet de personnaliser vos boissons à base de lait, en ajoutant plus de mousse à votre boisson ou tout simplement pour déguster une tasse de mousse de lait chaud.



- A)** Appuyez sur la touche mousse chaude ; une fois le volume prédéfini/programmé atteint, la machine s'arrête automatiquement.

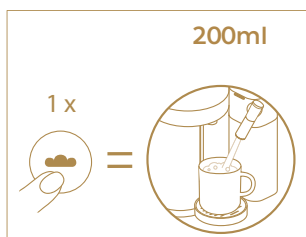

- B)** Appuyez sur la touche mousse chaude ; lorsque vous avez atteint la quantité souhaitée, arrêtez le processus en appuyant à nouveau sur la touche.

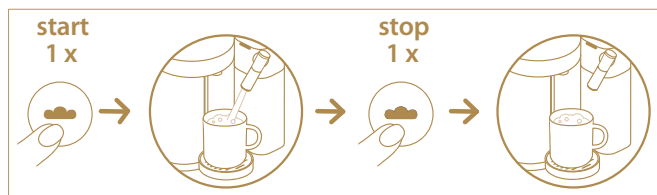

C) PROGRAMMER LE VOLUME DE LA MOUSSE CHAUDE

1. Maintenez enfoncé la touche mousse chaude pendant trois secondes jusqu'à ce qu'elle commence à clignoter.
2. Une fois la quantité désirée atteinte, appuyez à nouveau sur la touche pour enregistrer la nouvelle programmation. Le volume peut être reprogrammé d'un minimum de 80 ml à un maximum de 200 ml.

Important : Pour revenir aux paramètres par défaut (200 ml), consultez le paragraphe « Rétablir les réglages d'usine ».

 Important :

- Pendant la fonction mousse chaude, il est possible de présélectionner un café. Lorsque la touche café s'allume, appuyez dessus. Une fois la boisson à base de lait terminée, la distribution du café commence automatiquement. Assurez-vous qu'une capsule a été insérée à l'intérieur.
- Il est également possible de présélectionner la fonction mousse chaude lors de la préparation du café. Lorsque la touche mousse chaude s'allume, appuyez dessus. Lorsque le café est fait, la distribution du lait commence automatiquement. Assurez-vous que le pot à lait est inséré.

13 Économie d'énergie

Lorsque vous n'utilisez pas la machine, vous pouvez l'éteindre à tout moment en appuyant sur la touche café pendant trois secondes.

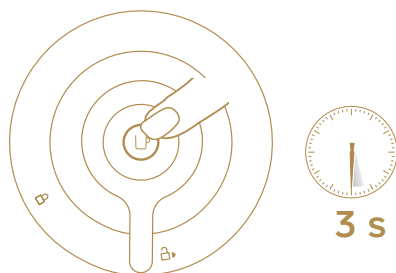

 Extinction automatique (mode OFF) : la machine s'éteint automatiquement 2 minutes après la dernière utilisation.



14

Régler le volume de café distribué

1. La programmation du volume de café est spécifique à chaque type de capsule : Espresso, Double Espresso, Gran Lungo, Mug ou Carafe.
2. Ouvrez la machine, insérez la capsule que vous souhaitez programmer, fermez la machine et tournez le levier en position de verrouillage . Pendant que la machine se réchauffe, le voyant clignote. Le voyant allumé fixe indique que la machine est prête.

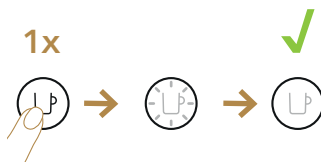

3. Maintenez la touche enfoncée jusqu'au volume souhaité.



4. Le nouveau volume de café est mémorisé pour le type de capsule utilisé lors du réglage.

 Important : une fois qu'un volume spécifique a été programmé, lorsque ce type de capsule est inséré dans la machine, la distribution s'arrête au volume programmé par l'utilisateur.



 Important : si vous souhaitez revenir aux paramètres par défaut, consultez le paragraphe « Rétablir les réglages d'usine ».

15

Rétablir les réglages d'usine

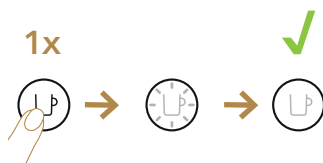
1. Branchez le câble d'alimentation dans une prise électrique.
2. Assurez-vous qu'aucun accessoire (pot à lait ou tube de détartrage) n'est connecté au volet du connecteur de pot à lait. Allumez la machine.



3. Maintenez enfoncé la touche mousse chaude  jusqu'à ce que les voyants de détartrage et de rinçage clignotent (entrée en mode menu).
4. Appuyez sur la touche mousse chaude  pour entrer en mode de rétablissement. Si la sélection n'est pas effectuée dans les 15 secondes, le programme se termine automatiquement.
5. Seule la touche mousse chaude clignote.
6. Appuyez sur la touche mousse chaude  dans les 15 secondes pour rétablir les réglages d'usine ; les 3 voyants des boissons à base de lait clignotent trois fois pour confirmer le rétablissement des réglages d'usine.
7. La machine est maintenant programmée avec les réglages d'usine et passe automatiquement en mode prêt à l'utilisation.



16 Activation/désactivation du Bluetooth et du Wi-Fi

1. Débranchez la machine de la prise de courant.

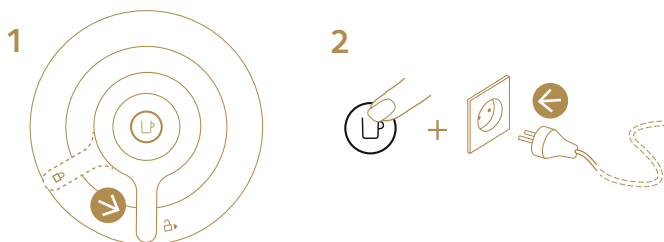

2. Assurez-vous que le levier est en position centrale. Maintenez enfoncé la touche café tout en réinsérant la fiche dans la prise.



3. Opération sélectionnée :
 - ACTIVATION : la touche café reste allumée en bleu pendant quelques secondes .
 - DÉSACTIVATION : la touche café reste allumée en orange pendant quelques secondes .
4. La machine est en mode prêt à l'utilisation .

17 Vidange du système avant une période d'inutilisation, pour la protection contre le gel ou avant une réparation

1. Branchez le câble d'alimentation dans une prise électrique.
2. Assurez-vous qu'aucun accessoire (pot à lait ou tube de détartrage) n'est connecté au volet du connecteur de pot à lait.
3. Videz le réservoir d'eau et remettez-le en place.



4. Ouvrez la tête de la machine pour éjecter la capsule.

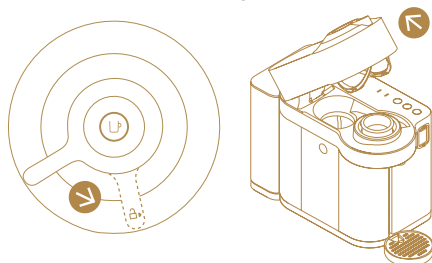

5. Videz le bac à capsules usagées, le bac d'égouttage et le support de tasse.

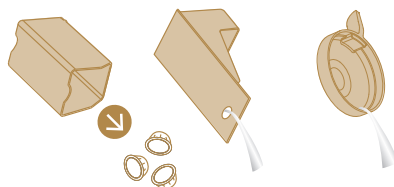



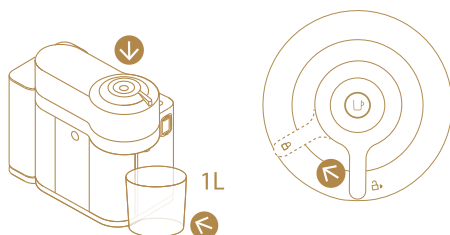

6. Fermez la tête et tournez le levier vers la gauche jusqu'à la position de verrouillage , puis placez un récipient de 1 l sous l'embout de sortie du café.



7. Pendant que la machine se réchauffe, le voyant clignote. Le voyant allumé fixe indique que la machine est prête.



8. Maintenez enfoncé la touche mousse chaude  jusqu'à ce que les voyants de rinçage et de détartrage clignotent simultanément (entrée en mode menu).
9. Appuyez simultanément sur les touches mousse chaude  et latte macchiato  pour entrer en mode vidange. Si la sélection n'est pas effectuée dans les 15 secondes, le programme se termine automatiquement.
10. La touche mousse chaude clignote.
11. Appuyez sur la touche mousse chaude  dans les 15 secondes pour démarrer le processus de vidange.
12. À la fin du processus, la machine s'éteint.

 **ATTENTION** : Pendant l'évacuation des liquides résiduels, la machine peut dégager de petites quantités de vapeur.

18 Après une inutilisation prolongée

1. Rincez le réservoir d'eau avant de le remplir avec de l'eau potable jusqu'au niveau maximum.

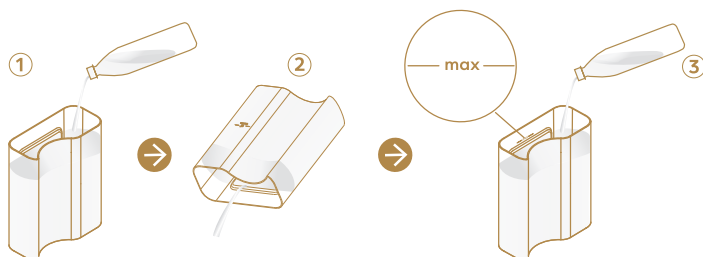

2. Remettez en place le réservoir d'eau. Branchez le câble d'alimentation et placez un récipient sous l'embout de sortie du café.

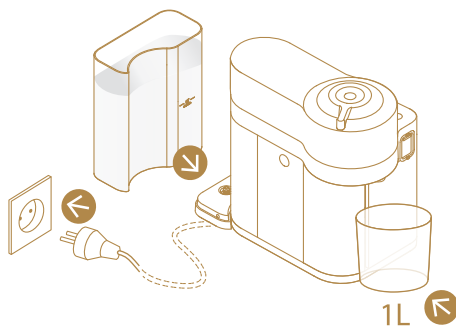

3. Allumez la machine.

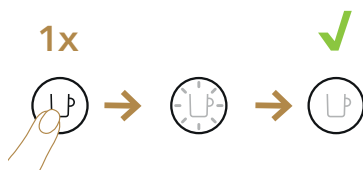

4. Appuyez sur la touche café trois fois de suite.



5. La machine commence le rinçage. La procédure de nettoyage se déroule automatiquement pendant 5 minutes.
6. Démontez le pot à lait et lavez les six pièces qui le composent dans le panier supérieur de votre lave-vaisselle. Si vous ne possédez pas de lave-vaisselle, consultez la section « Nettoyage du pot à lait ».

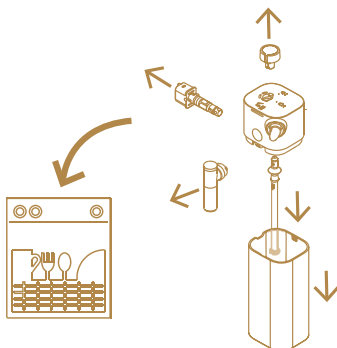

7. Remontez les six pièces, séchez-les et réinsérez le pot à lait dans la machine (voir la section « Montage/démontage du pot à lait »).
8. La machine est prête pour l'utilisation.

i IMPORTANT : de l'eau peut pénétrer dans la tête de la machine pendant le nettoyage. Dans ce cas, séchez les parties visibles avec un chiffon propre et sec.

19 Nettoyage de la machine

La machine dispose d'une procédure de nettoyage par défaut qui peut être lancée à la discrétion de l'utilisateur.

1. Rincez et nettoyez le réservoir d'eau et le couvercle avant de le remplir d'eau potable jusqu'au niveau « max ». Insérez le réservoir d'eau.

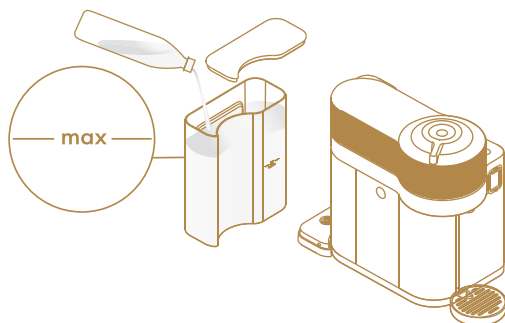

2. Sortez le support de tasse et nettoyez-le. Utilisez de l'eau chaude et un détergent délicat inodore.

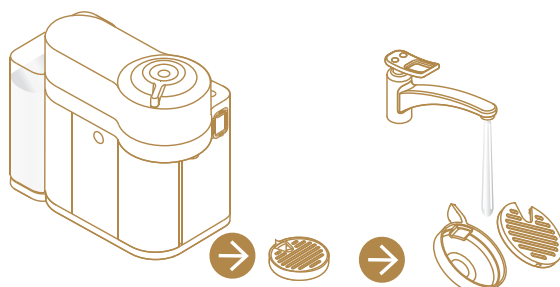

3. Placez un récipient d'au moins 1 litre sous l'embout de sortie du café.

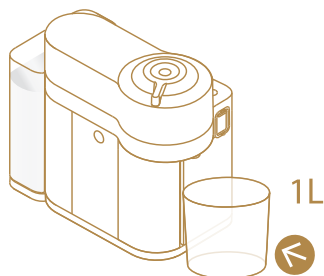

4. Ouvrez la machine pour éjecter la capsule usagée. Videz et rincez le bac à capsules usagées et le bac d'égouttage.

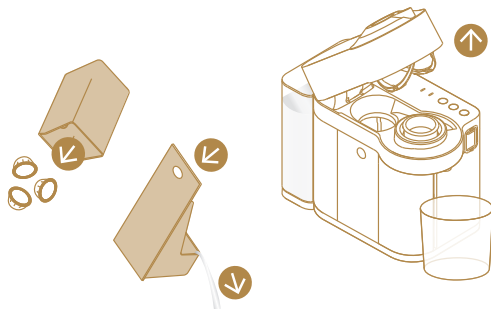

5. Fermez la tête et tournez le levier vers la gauche sur la position de verrouillage .

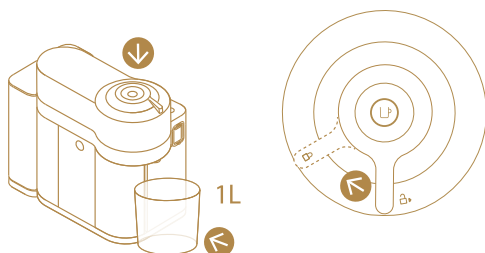

 Avant le nettoyage, assurez-vous que la machine ne contient pas de capsules.

6. Pendant que la machine se réchauffe, le voyant clignote. Le voyant allumé fixe indique que la machine est prête.



7. Appuyez sur la touche café trois fois de suite.







8. La machine commence le rinçage. La procédure de nettoyage se déroule automatiquement pendant 5 minutes.

9. La procédure peut être interrompue à tout moment en appuyant sur la touche café. Le passage en mode prêt à l'utilisation est automatique.

⚠ ATTENTION : n'utilisez pas de nettoyeurs ou de solvants agressifs ou abrasifs. Ne pas laver au lave-vaisselle. Ne plongez pas la machine ou ses pièces dans l'eau. Nettoyez régulièrement l'embout de sortie du café avec un chiffon humide. Utilisez toujours des chiffons propres pour nettoyer la machine.

i IMPORTANT : de l'eau peut pénétrer dans la tête de la machine pendant le nettoyage. Dans ce cas, séchez les parties visibles avec un chiffon propre et sec.

20 D  tartrage

 Alerte d��tartrage		
 descale	Clignote en orange	La machine doit ��tre d��tartr��e.
 descale	Clignote rapidement en orange	Il ne reste que quelques recettes avant le blocage de la machine. Effectuez imm��diatement le d��tartrage.
 descale	Voyant fixe	La machine s'est bloqu��e pour ��viter les d��g��ts. Effectuez le d��tartrage.

Pour garantir le bon fonctionnement de la machine tout au long de sa vie et pour que votre exp  rience du caf   soit aussi parfaite que le premier jour, suivez la proc  dure ci-dessous :

1. Quand le voyant de d  tartrage  commence    clignoter il est temps de d  tartrer la machine. Le cycle de d  tartrage dure environ 20 min.

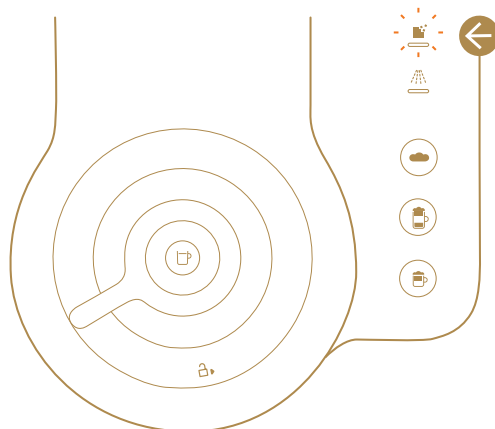

2. Ouvrez la machine pour permettre l'  jection de la capsule usag  e.

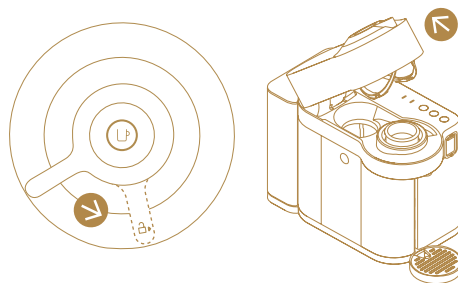

3. Fermez la tête et tournez le levier vers la position de verrouillage .
4. Videz le bac d'égouttage, le bac à capsules usagées, le support de tasse. Remplissez le réservoir d'eau avec deux unités de produit détartrant Nespresso. Ajoutez de l'eau jusqu'au repère « Descale » (détartrage) sur le réservoir d'eau (~1000 ml).

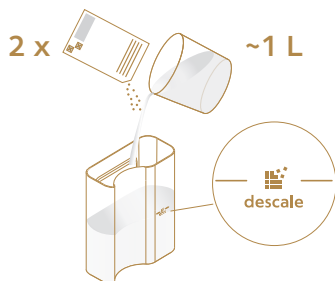

5. Sortez le tube de détartrage situé à l'arrière de la machine et branchez-le au connecteur du pot à lait. Remettez en place le réservoir d'eau dans la machine.

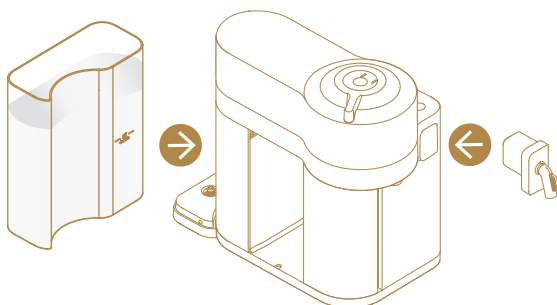
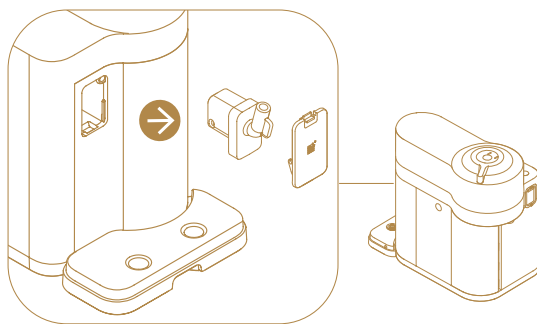

6. La machine entre automatiquement en mode détartrage. Le voyant orange de détartrage clignote pendant tout le cycle. La touche cappuccino ☕ s'allume.
7. Placez un récipient d'une capacité d'au moins 1 litre sous l'embout de sortie de café et sous la buse du tube de détartrage.

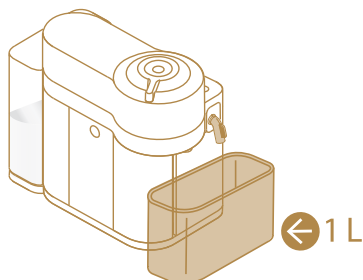

8. Appuyez sur la touche cappuccino ☕. Le produit détartrant coule alternativement par l'embout de sortie du café, le tube de détartrage et le bac d'égouttage. Quand le cycle de détartrage est terminé (le réservoir d'eau est vide) la touche latte macchiato ☕ s'allume.
9. Videz le bac d'égouttage, le bac à capsules usagées et le support de tasse. Rincez et remplissez le réservoir d'eau jusqu'au niveau « Max » avec de l'eau potable. Videz le récipient d'un litre et replacez-le sous les deux sorties.

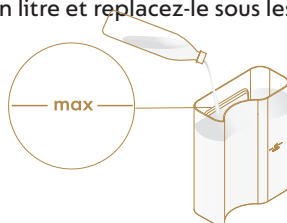

10. Appuyez sur la touche latte macchiato ☕. Le cycle de rinçage continue à travers l'embout de sortie du café, le tube de détartrage et le bac d'égouttage jusqu'à ce que le réservoir d'eau soit vide.
11. Une fois le processus de rinçage terminé, la machine revient en mode prêt à l'utilisation. Retirez le tube de détartrage et rangez-le. Videz le bac d'égouttage et le bac à capsules usagées. Remplissez le réservoir d'eau avec de l'eau potable.

i IMPORTANT : de l'eau peut pénétrer dans la tête de la machine pendant le nettoyage. Dans ce cas, séchez les parties visibles avec un chiffon propre et sec.

i **IMPORTANT** : Respectez toujours les quantités de détartrant et d'eau dans le réservoir pour garantir que les cycles se terminent.

i La machine peut encore préparer plusieurs boissons à base de lait avant qu'elle ne se mette en sécurité. Le blocage permet de ne pas endommager la machine et en garantit le bon fonctionnement dans le temps.













Si la machine se bloque, effectuez un détartrage. Assurez-vous que vous avez effectué toute la procédure de détartrage. Si le cycle de détartrage ne se déroule pas correctement la machine reste bloquée.

21

Résolution des problèmes

La touche café est éteinte.	<ul style="list-style-type: none">• La machine s'est arrêtée automatiquement ; appuyez sur la touche ou « DÉVERROUILLEZ » la machine.• Vérifiez le branchement à la prise de courant, la fiche, la tension et le fusible.
Aucune distribution de café, d'eau ou de lait.	<ul style="list-style-type: none">• Vérifiez que le réservoir d'eau n'est pas vide.• Vérifiez qu'une capsule neuve est insérée dans la bonne position et que la poignée est entièrement verrouillée, puis appuyez sur le bouton de distribution.• Au besoin, effectuez le détartrage.• Ouvrez la machine pour permettre l'éjection de la capsule. Effectuez le nettoyage comme indiqué dans la section correspondante.• Vérifiez que le pot à lait est inséré et plein.
Le café s'écoule très lentement.	<ul style="list-style-type: none">• La vitesse d'écoulement dépend de la variété du café.
Le café n'est pas assez chaud.	<ul style="list-style-type: none">• Préchauffez la tasse avec de l'eau potable chaude du robinet.• Au besoin, effectuez le détartrage.
Fuite de café ou écoulement inhabituel.	<ul style="list-style-type: none">• Vérifiez que le réservoir d'eau est correctement positionné. Videz le bac d'égouttage.
La machine s'éteint.	<ul style="list-style-type: none">• Pour économiser l'énergie, la machine s'éteint 2 minutes après la dernière utilisation.• Consultez la section « Économie d'énergie ».
Marc de café dans la tasse.	<ul style="list-style-type: none">• Effectuez deux fois la procédure de nettoyage.• Consultez la section « Nettoyage de la machine ».
La machine ne démarre pas et les voyants sont allumés en permanence. Si les voyants clignotent, consultez les points suivants.	<ul style="list-style-type: none">• Vérifiez que la poignée est correctement verrouillée.• Si vous voulez faire un café ou un espresso, vérifiez que la capsule neuve est insérée dans la bonne position et que la poignée est complètement verrouillée, puis appuyez sur la touche de distribution.• Si vous nettoyez, détartrez ou videz le système, vérifiez qu'aucune capsule n'est insérée, puis verrouillez la machine et appuyez sur la touche pour lancer l'une de ces opérations.

<p>La machine ne démarre pas et les voyants clignotent de manière irrégulière.</p>	<ul style="list-style-type: none"> • Remplissez le réservoir d'eau et appuyez sur la touche de démarrage. • Vérifiez que la poignée est correctement verrouillée.
<p>Les voyants clignotent lorsque la machine est en marche.</p>	<ul style="list-style-type: none"> • Si la machine distribue du café ou du lait normalement, elle fonctionne correctement. • Si elle ne distribue que de l'eau, la machine effectue une opération de nettoyage, de détartrage ou de vidange demandée par l'utilisateur. Consultez le paragraphe correspondant dans ce manuel.
<p>Les voyants clignotent et la machine ne fonctionne pas.</p>	<ul style="list-style-type: none"> • Il faut un certain temps pour que le café commence à sortir (en raison de la lecture du code-barres et du mouillage préalable du café). • Vérifiez qu'une capsule neuve est insérée dans la bonne position et que la poignée est entièrement verrouillée, puis appuyez sur le bouton de distribution. • Remplissez le réservoir d'eau et appuyez sur la touche de démarrage. • Éteignez la machine en maintenant enfoncé la touche café pendant 3 secondes, puis appuyez à nouveau dessus pour la mettre en marche. Attendez environ 20 minutes pour permettre à la machine de refroidir après une utilisation prolongée.
<p>La voyant clignotent de manière irrégulière. La machine ne fonctionne pas.</p>	<ul style="list-style-type: none"> • Pendant la préparation normale du café/espresso : 1) Déverrouillez la poignée et ouvrez la tête de la machine pour vérifier que la capsule neuve n'est pas endommagée et qu'elle est insérée dans la bonne position. 2) Vérifiez que la poignée est en position « VERROUILLÉE ». 3) Vérifiez que le réservoir d'eau est plein. • Pendant le détartrage, la vidange et le nettoyage : 1) Vérifiez que la capsule a été éjectée. 2) Vérifiez que la poignée est en position « VERROUILLÉE ». • Pendant la programmation du volume de café : 1) Vérifiez que la capsule a été insérée correctement. 2) Consultez le chapitre correspondant. • Si le problème persiste : <ul style="list-style-type: none"> • 1. Déverrouillez la poignée et ouvrez la tête de la machine. • 2. Remplacez la capsule (si nécessaire). • 3. Débranchez le câble d'alimentation de la prise et rebranchez-le au bout de 10 secondes. • 4. Fermez la tête et appuyez sur la touche de démarrage, puis appuyez à nouveau sur la touche pour démarrer la distribution. Si le problème persiste, contactez Nespresso.
<p>L'alerte détartrage clignote ou en allumée fixe en orange.</p>	<p>• La machine déclenche l'alerte détartrage en fonction de la consommation de boissons. Effectuez le détartrage de la machine. Consultez la section « Détartrage » en fonction de votre consommation de boissons.</p>
<p>Le voyant orange de rinçage clignote.</p>	<p>• Un cycle de rinçage du pot à lait est nécessaire ; consultez la section « Préparation à base de lait et rinçage quotidien ».</p>

<p>Impossible d'accéder au mode menu (rétablissement des réglages d'usine / Vidange du système avant une période d'inutilisation / Réglage de la dureté de l'eau).</p>	<ul style="list-style-type: none"> Retirez le pot à lait de la trappe du connecteur. Assurez-vous que le tube de détartrage n'est pas connecté à la trappe du connecteur. Maintenez enfoncé la touche mousse chaude  jusqu'à ce que les voyants de détartrage et de rinçage clignotent.
<p>Éteignez la machine.</p>	<ul style="list-style-type: none"> Maintenez enfoncé la touche café  pendant trois secondes. Consultez la section « Économie d'énergie ».
<p>La quantité distribuée est insuffisante.</p>	<ul style="list-style-type: none"> Vérifiez que le réservoir d'eau n'est pas vide. Vérifiez que le pot à lait est plein. Consultez la section « Régler le volume du café distribué ».
<p>Je ne parviens pas à abaisser complètement le levier.</p>	<ul style="list-style-type: none"> Videz le bac à capsules usagées. Veillez à ce qu'aucune capsule ne soit bloquée dans le bac à capsules usagées.
<p>La qualité de la mousse de lait n'est pas satisfaisante.</p>	<ul style="list-style-type: none"> Utilisez du lait de vache demi-écrémé réfrigéré (environ 4 °C). La poignée de réglage du lait est sur la position  « Remove to clean » (retirer pour le nettoyage). Tournez-la sur la position « Milk » . Rincez après chaque préparation à base de lait et assurez-vous que l'entrée d'air de la poignée de réglage du lait est propre. Consultez la section « Nettoyage du pot à lait ». Détartrez la machine (consultez la section « Détartrage »). N'utilisez pas de lait congelé ou de lait chaud dans le pot à lait. Assurez-vous que toutes les pièces du pot à lait sont assemblées correctement. Consultez la section « Montage du pot à lait ».
<p>Impossible de démonter le pot à lait.</p>	<ul style="list-style-type: none"> Appuyez sur le bouton situé sur le côté du pot à lait pour retirer le couvercle. Consultez la section « Montage / Démontage du pot à lait ».
<p>Le pot à lait est inséré mais les touches lait ne sont pas activées</p>	<ul style="list-style-type: none"> La poignée de réglage du lait est sur la position « Rinse »  (rinçage). Tournez-la sur la position « Milk »  et attendez que le voyant café s'allume. Assurez-vous que le pot à lait est inséré correctement.
<ul style="list-style-type: none"> Les touches mousse chaude , latte macchiato  et cappuccino  clignotent en alternance. 	<ul style="list-style-type: none"> La machine a surchauffé : laissez-la refroidir.
<p>Les touches mousse chaude , latte macchiato  et cappuccino  clignotent simultanément.</p>	<ul style="list-style-type: none"> Le réservoir d'eau est vide. Remplissez le réservoir.

22

Caractéristiques techniques

	220-240 V, 50-60 Hz, 1300-1500 W USA, CA : 120 V, 60 Hz, 1500 W
Fréquence	2,402 - 2,480 GHz
Puissance de sortie RF (EIRP)	4 dBm max (Bluetooth), 20 dBm max (Wi-Fi)
Veille	0,50 W/h (230 V/50 Hz, EN 60661)
	6,3 kg
	1,6 l
(LxPxH)	190 x 407 x 315 mm (avec support de tasse et pot à lait)

23

Recyclage et protection de l'environnement

Cette machine est conforme à la directive UE 2012/19/CE. Les matériaux d'emballage et le contenu de la machine sont des matériaux recyclables. La machine contient des matériaux précieux qui peuvent être récupérés ou recyclés. La séparation des déchets restants en différentes catégories facilite le recyclage de matières premières précieuses. Remettez la machine à un centre de tri. Vous pouvez obtenir plus d'informations sur le recyclage en contactant les autorités locales. Pour en savoir plus sur la stratégie de durabilité de **Nespresso**, visitez le site www.nespresso.com/positive

→ LES INSTRUCTIONS SONT ÉGALEMENT DISPONIBLES SUR
WWW.NESPRESSO.COM



www.nespresso.com

57132C8440_00_0523