

E01406

전기 오븐
사용설명서

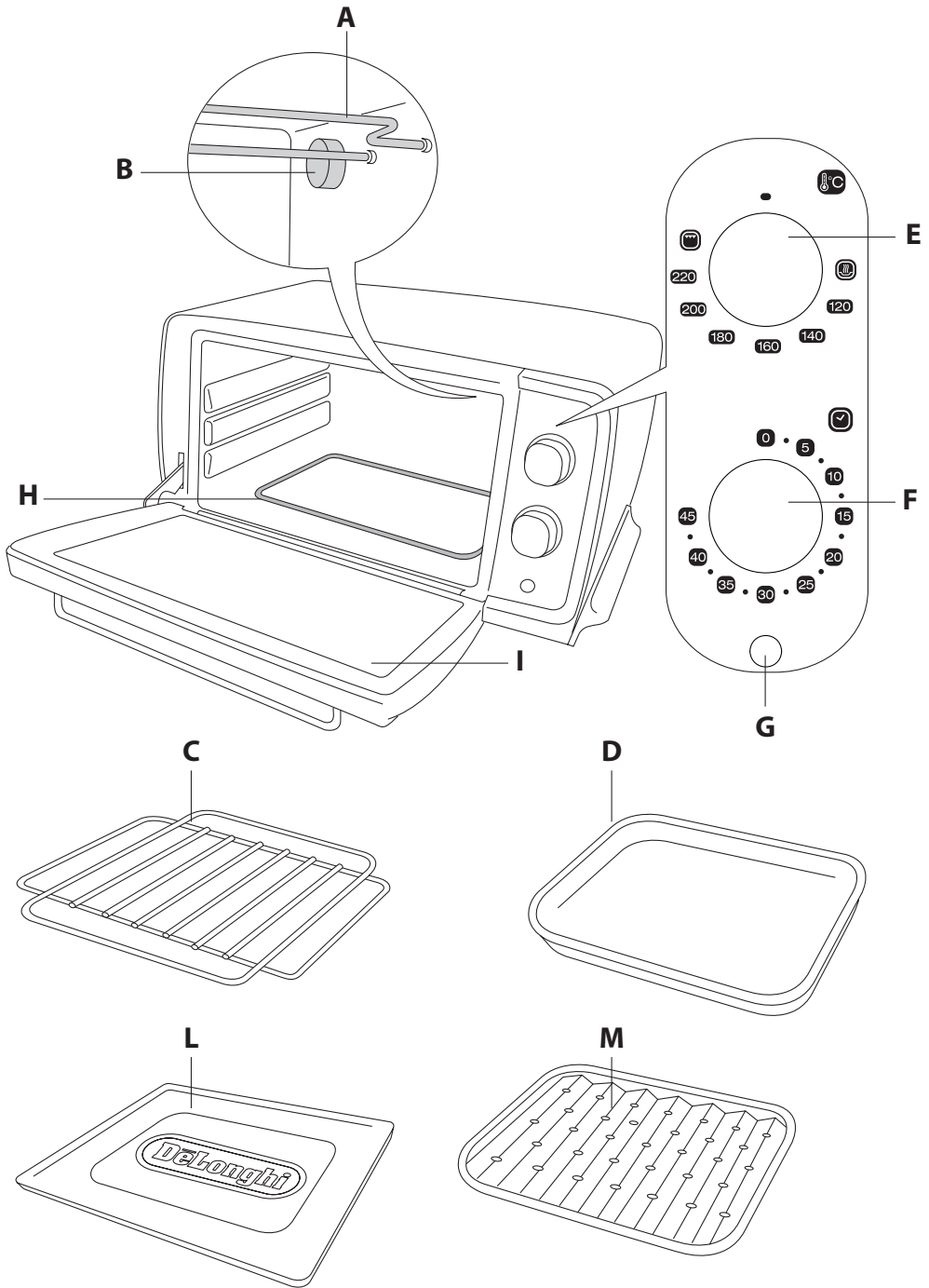

De'Longhi



기기 설명

- A 상단 가열부
- B 내부등(일부 모델에만 적용)
- C 철망
- D 오븐팬(일부 모델에만 적용)
- E 조절 다이얼
- F 타이머 노브
- G 온도 표시등
- H 하단 가열부
- I 유리 도어
- L 부스리기 받침대
- M 그릴팬(일부 모델에만 적용)

기술 사양

전압: 220-240V ~ 50/60Hz
흡수 전력: 1,100W
외부 치수 WxDxH: 435 x 220 x 320mm
무게: 5.6kg

조절 다이얼

보온: 완벽한 보온 기능. 조절 다이얼(타)을  로 설정합니다.

일반 오븐 기능: 모든 일반적인 요리 방법에 이상적.
조절 다이얼(타)을 **120**에서 **220** 사이의 온도로 설정합니다.

토스트 기능: 빵조각 토스트에 완벽한 기능 발휘. 조절
다이얼(타)을 **220**으로 설정합니다.

그릴 기능: 그릴 조리에 이상적. 조절 다이얼(타)을  로
설정합니다.

타이머 노브

타이머 지속 시간은 최대 45분입니다. 이 시간보다 더 오랫동안
조리해야 할 경우에는 45분의 최대 지속 시간이 경과한 후 타이머
노브(F)를 다시 설정하면 됩니다.

온도 표시등

온도 표시등(G)은 오븐이 켜져 있으면 켜지고, 오븐이 설정
온도에 이르면 꺼집니다.

 **참고:** 다양한 기능에 대한 자세한 설명과 조리 표는 9- 16
페이지의 이미지를 참조하십시오.

중요 보호 조치

기기를 사용하기 전에 모든 지침을 자세히 읽어 보십시오. 다음 지침을 준수하시기 바랍니다.

참고:

이 기호는 사용자를 위한 중요한 조언이나 정보를 나타냅니다.

- 오븐을 처음으로 사용할 때는 우선 보호용 판지, 소책자, 비닐 포장재 등과 같이 오븐 내에 들어 있는 모든 종이와 기타 포장재를 꺼냅니다.
- 기기를 연결할 주 전원 소켓에서 20cm 이상 떨어진 거리에 기기를 놓아야 합니다.
- 첫 사용 전에, 오븐이 비어 있는 상태에서 조절 다이얼을 최대로 설정하고 20분 이상 오븐을 작동하여, 제품 운송 전에 가열 소자에 사용한 보호 물질로 인해 발생하는 연기와 '새 제품' 특유의 냄새를 제거합니다. 실내를 환기하십시오.
- 모든 액세서리를 깨끗이 씻은 후 사용합니다.
- **오븐 내부와 액세서리를 청소할 때 산성 또는 독한 세제를 사용하지 마십시오. 기기 안쪽과 바깥쪽을 청소할 때 그리스 제거제, 마모성 스폰지 또는 철수세미를 사용하지 마십시오.**

주의!

경고를 제대로 지키지 않을 경우 부상을 당하거나 기기가 손상될 수 있습니다.

- 이 오븐은 음식 조리용으로 만들어진 제품입니다. 다른 용도로 사용하거나 어떤 식으로든 개조 또는 변경하면 안 됩니다.
- 기기 포장을 푼 후 도어가 손상되지 않았는지, 올바르게 작동하는지 확인하십시오. 도어는 유리로 되어 있어 깨지기 쉽습니다. 깨지거나 금이 가거나 굽힌 자국이 보이면 교체해야 합니다. 기기의 사용, 청소, 이동 중에 도어를 세게 닫거나 충격을 주지 않도록 주의하십시오. 기기가 뜨거운 상태에서 유리에 차가운 액체를 붓지 마십시오.
- 85cm 이상의 높이나 어린이의 손이 닿지 않는 평평한 곳에 두십시오.
- 이 기기는 만 8세 이상의 어린이, 신체, 감각 또는 지적 장애가 있는 사람, 경험과 지식이 부족한 사람이라도, 관리 감독하에서나 안전한 기기 사용에 관한 지침을 숙지하고 관련 위험 요소를 이해하고 있는 경우에는 이용할 수 있습니다. 어린이가 기기로 장난을 치지 않도록 잘 살펴봐야 합니다. 어린이가 만 8세 미만이고 보호자가 지켜보지 않은 상태에서는 어린이가 청소나 사용자 보수 관리를 수행하도록 해서는 안 됩니다.

- 기기와 전원 케이블을 만 8세 미만 어린이의 손이 닿지 않는 곳에 두십시오.
- 사용 중 기기를 옮기지 마십시오.
- 다음과 같은 경우에는 기기를 사용하지 마십시오.
 - 전원 케이블에 결함이 있는 경우
 - 기기를 떨어뜨렸거나, 눈에 띄는 손상이 있거나, 기기가 오작동하는 경우. 이런 경우, 발생할 수 있는 모든 위험을 피하기 위해 가까운 공인 고객 서비스 센터로 기기를 가져가 수리를 받으십시오.
 - 절대로 기기를 열원 근처에 두지 마십시오.
 - 기기를 열원으로 사용하지 마십시오.
 - 오븐 내부에 종이, 판지 또는 플라스틱 등을 두지 말고, 기기 위에 주방 기구, 철망, 기타 물체를 비롯해 아무것도 두지 마십시오.
 - 환기구 안에 어떤 물체도 삽입하지 마십시오. 장애물이 없는지 확인해야 합니다.
 - 이 오븐은 빌트인 설치용으로 설계된 제품이 아닙니다.
 - 도어가 열려 있을 때 도어 위에 무거운 물체, 뜨거운 접시 또는 용기를 올려놓지 마십시오. 손잡이를 아래로 당기지 마십시오.
- 가정용 외로 사용하거나, 부적절하게 사용하거나, 지침을 준수하지 않을 경우 제조업체는 어떤 책임도 지지 않으며 보증도 무효화됩니다.
- 이 기기는 가정용으로만 제공됩니다. 매장, 사무실 및 기타 근로 환경의 탕비실이나 농가에서 사용해서는 안 됩니다. 또한 호텔, 모텔, 여관 및 기타 주거 유형 숙박 업소에서 사용해서는 안 됩니다.
- 사용하지 않을 때 청소를 하려면 먼저 기기에서 플러그를 뽑은 후에 청소하십시오.
- 타이머나 별도의 리모컨으로 이 기기를 작동하면 안 됩니다.
- 기기는 뒷면이 벽을 향하도록 놓고 작동해야 합니다.
- 청소하기 전, 반드시 타이머를 '0'으로 설정하고 주 전원 소켓에서 플러그를 뽑아 기기 전원을 끄십시오.

화상 위험!!

경고를 제대로 지키지 않을 경우 화상을 입을 수 있습니다.

- 기기 작동 시 도어 및 접근 가능한 외부 표면이 매우 뜨거워질 수 있습니다. 항상 노브, 손잡이 및 버튼을 사용하십시오. 금속 부분이나 유리는 손대지 마십시오. 필요할 경우 오븐 장갑을 사용하십시오.
- 이 전기 기기는 화상을 입을 수 있을 정도로 고온에서 작동합니다.
- 오븐 근처 또는 오븐이 놓여 있는 작업대 아래에 인화성 물질을 두지 마십시오.
- 찬장이나 선반 아래 또는 커튼, 블라인드 등 불이 잘 붙는 재질의 물건 근처에서 기기를 작동하지 마십시오.
- 음식이나 오븐의 다른 부분에 불이 붙을 경우 절대로 물로 화염을 끄려고 하지 마십시오. 도어를 닫고 주 전원에서 플러그를 뽑은 후 젖은 천으로 화염이 발생한 곳을 덮으십시오.

위험!

경고를 제대로 지키지 않을 경우 감전으로 인한 피해로 생명을 잃을 수도 있습니다.

- 주 전원케이블 플러그를 꽂기 전에 다음 사항을 확인하십시오.
 - 주 전원 전압이 명판에 표시된 전압과 일치하는지 확인하십시오.
 - 주 전원 소켓의 최소 정격 전류가 16A이고 접지선이 있는지 확인하십시오.
- 제조업체는 이 중요한 사고 예방 규칙을 지키지 않아 발생하는 문제에 대해서는 어떤 책임도 지지 않습니다.
- 전원 케이블을 매달린 채로 두지 말고 오븐의 뜨거운 부분에 손대지 마십시오. 전원 케이블을 당겨서 기기 전원을 끄지 마십시오.
- 연장 코드를 사용하려면 케이블 상태가 양호하고, 플러그가 접지되어 있고, 전선 단면이 최소한 기기와 함께 제공된 전원 케이블의 단면과 같은지 확인하십시오.
- 모든 감전 위험을 피하려면 전원 케이블, 플러그 또는 기기 자체를 물에 담그지 마십시오.
- 전원 케이블이 손상되면 제조업체, 제조업체의 고객 서비스 센터 또는 자격을 갖춘 기술자를 통해 케이블을 교체해야 모든 관련 위험을 없앨 수 있습니다.
- 사용자 개인의 안전을 위해 절대로 기기를 직접 분해하지 마십시오. 반드시 고객 서비스 센터로 문의하시기 바랍니다.

 본 기기는 다음의 CE 지침을 준수합니다.

- 저전압 지침 2006/95/EC 및 후속 개정안
- EMC 지침 2004/108/EC 및 후속 개정안
- 음식과 접촉하는 재질 및 액세서리는 유럽 규정(CE) 1935/2004번을 준수합니다.

폐기



유럽 지침 2012/19/EC에 따라 기기를 생활 폐기물과 함께 버려서는 안 되며, 허가를 받은 폐기물 분리 및 재활용 센터로 가져가야 합니다.

DESCRIPTION OF APPLIANCE

- A Top heating element
- B Interior lights (only in some models)
- C Wire rack
- D Bake pan (only in some models)
- E Thermostat/function knob
- F Timer knob
- G Thermostat light
- H Bottom heating element
- I Glass door
- L Crumb tray
- M Broiling rack (only in some models)

TECHNICAL SPECIFICATION

Voltage: 220-240 V ~ 50/60Hz

Absorbed power: 1100 W

External dimension WxDxH: 435 x 220 x 320 mm

Weight: 5.6 kg



THERMOSTAT/FUNCTION KNOB

KEEP FOOD WARM: perfect for keeping food warm.

Set the thermostat/function knob (E) to .

TRADITIONAL OVEN FUNCTION: perfect for all traditional cooking methods.

Set the thermostat/function knob (E) to a temperature between  and .

TOAST FUNCTION: perfect for toasting slices of bread.

Set the thermostat/function knob (E) to .

GRILL FUNCTION: perfect for grilling food.

Set the thermostat/function knob (E) to .



TIMER KNOB

Timer has a 45 minutes maximum duration. If your recipe needs a cooking time longer than this, you can set again the timer knob (F) once the 45 minutes duration has elapsed.

THERMOSTAT LIGHT

The thermostat light (G) lights when the oven is on and turns off when the oven reaches the set temperature.



Please note: For more instructions on the various functions and for cooking tables, refer to the images on pages 9-16.

IMPORTANT SAFEGUARDS

Read all the instructions carefully before using the appliance. Keep these instructions



Please note:

This symbol identifies important advice or information for the user.

- Before using the oven for the first time, remove any paper and other material inside the oven such as protective cardboard, booklets, plastic bags, etc.
- The appliance must be kept at a distance of at least 20 cm from the mains power socket to which it is connected.
- Before using for the first time, operate the oven empty with the thermostat at maximum for at least 20 minutes to eliminate the “new” smell and any smoke caused by the presence of protective substances applied to the heating elements before transport. Ventilate the room.
- Wash all accessories thoroughly before use.
- **Do not use acidic or harsh detergents to clean the inside of the oven and accessories. Do not use degreasers, abrasive sponges or steel wool for cleaning the inside or outside of the appliance.**



Attention!

Failure to observe the warning could result in injury or damage to the appliance.

- This oven is designed to cook food. It must never be used for other purposes, modified or tampered with in any way.
- When you have unpacked the appliance, make sure the door is undamaged and working correctly. The door is made from glass and is therefore fragile. If it is visibly chipped, scored or scratched, it should be replaced. While using, cleaning or moving the appliance, avoid slamming or knocking the door violently. Do not pour cold liquid onto the glass while the appliance is hot.
- Place the appliance on a level surface at least 85 cm high and out of reach of children.
- This appliance can be used by children aged from 8 years and above and persons with reduced physical, sensory or mental capabilities or lack of experience and knowledge if they have been given supervision or instruction concerning use of the appliance in a safe way and understand the hazards involved. Children should be supervised to ensure that

they do not play with the appliance.

Cleaning and user maintenance shall not be made by children, unless they are more than eight years old and under constant supervision.

- Keep the appliance and power cable away from children under eight years of age.
 - Do not move the appliance while in use.
 - Do not use the appliance if:
 - The power cable is faulty
 - The appliance has been dropped, is visibly damaged or malfunctions. In these cases, to avoid all risk take the appliance to your nearest authorised customer service centre.
 - Never position the appliance near heat sources.
 - Do not use the appliance as a heat source.
 - Never place paper, cardboard or plastic inside the oven and never rest anything on top of the appliance (utensils, wire racks, other objects).
 - Never insert anything into the ventilation openings. Make sure they are unobstructed.
 - This oven is not designed for built-in installation.
 - Never rest heavy objects, hot dishes or containers on the door when it is open. Do not pull the handle down.
- Professional or inappropriate use, or failure to observe the instructions absolves the manufacturer from all responsibility and invalidates the guarantee.
- This is a household appliance only. It is not intended for use in staff kitchen areas in shops, offices and other working environments; farm houses; by clients in hotels, motels and other residential type environments; bed and breakfast type environments.
 - When not in use and before cleaning, always unplug the appliance.
 - The appliance must not be operated by a timer or a separate remote control system.
 - The appliance must be placed and operated with the back next to the wall.

- Before cleaning, always turn the appliance off by setting the timer to "0" and unplugging it from the mains socket.



Danger of burns!

Failure to observe the warning could result in scalds or burns.

- When in operation, the door and accessible external surfaces could become very hot. Always use the knobs, handles and buttons. Never touch metal parts or the glass. Use oven gloves if necessary.
- This electrical appliance operates at high temperatures which could cause burns.
- Do not leave inflammable products near the oven or under the work surface where it is located.
- Never operate the appliance under a wall cupboard or shelf or near inflammable materials such as curtains, blinds, etc.
- **If food or other parts of the oven catch fire, never try and put out the flames with water. Close the door, unplug from the mains and smother the flames with a damp cloth.**



Danger!

Failure to observe the warning may result in life threatening injury by electric shock.

- **Before plugging into the mains, make sure that:**
- **The mains voltage corresponds to the voltage indicated on the rating plate.**
- **The mains socket has a minimum rating of 16A and an earth wire.**

The manufacturer declines all liability in the event that this important accident-prevention rule is not respected.

- Do not let the power cable dangle and avoid touching hot parts of the oven. Never unplug the appliance by pulling on the power cable.
- If you intend to use an extension cord, make sure it is in good condition, that the plug is earthed and that the cross section of the wires is at least equal to that of the power cable provided with the appliance.
- To avoid all risk of electric shock, never immerse the power cable, plug or appliance itself in water.
- If the power cable is damaged, it must be replaced by the manufacturer, the manufacturer's Customer Experience or a quali-

fed electrician in order to eliminate all risk.

- For your personal safety, never take the appliance to pieces on your own. Always contact Customer Services.



The appliance is in compliance with the following CE Directives:

- Low Voltage Directive 2006/95/EC and subsequent amendments;
- EMC Directive 2004/108/EC and subsequent amendments
- Materials and accessories coming into contact with food conform to European regulation (EC) no. 1935/2004.

DISPOSAL



In compliance with European directive 2012/19/EC, the appliance must not be disposed of with household waste, but taken to an authorised waste separation and recycling centre.

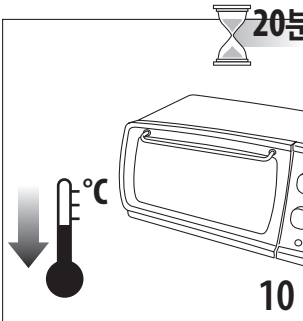
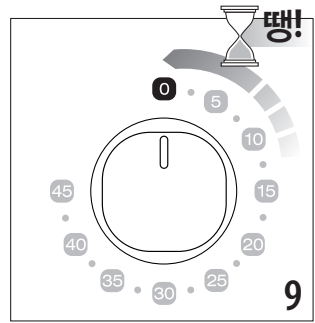
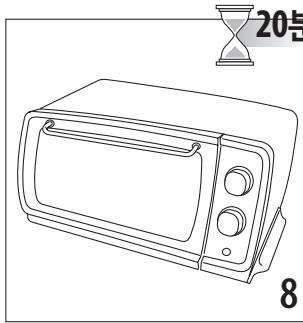
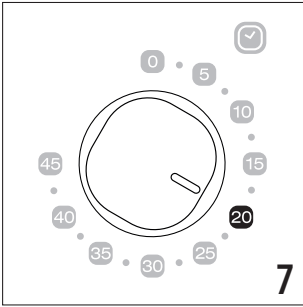
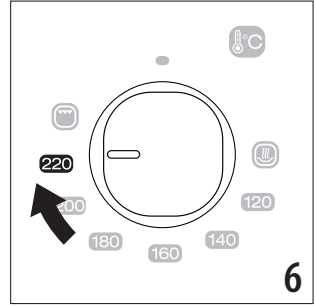
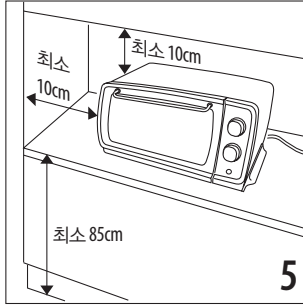
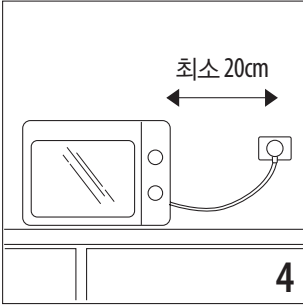
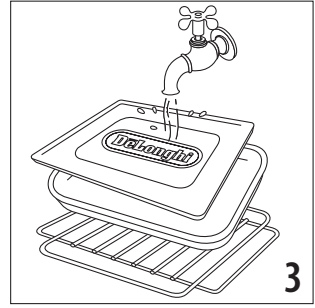
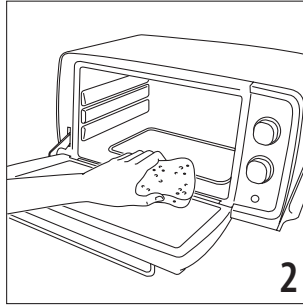
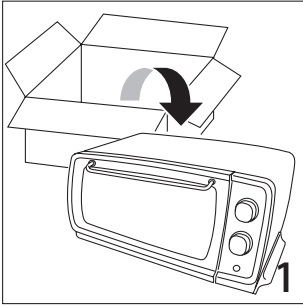

120-220 °C

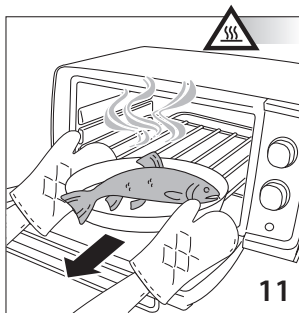
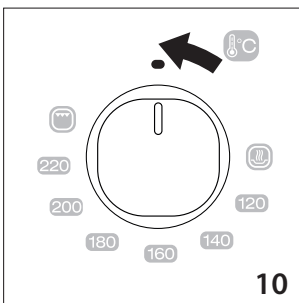
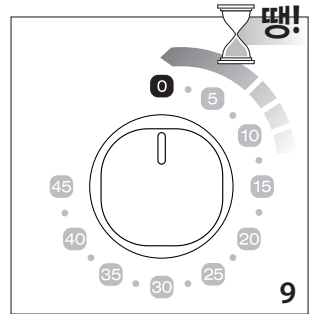
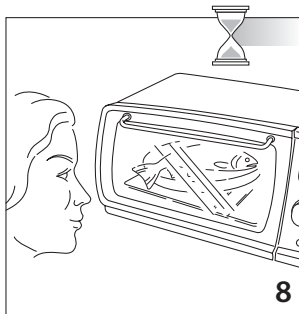
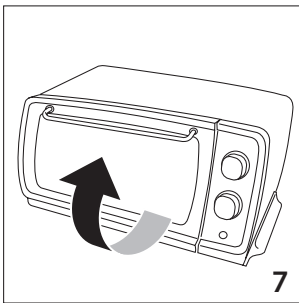
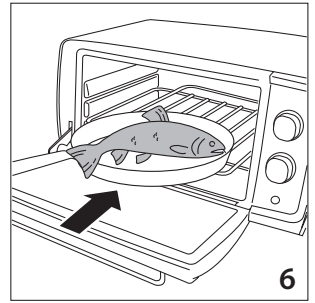
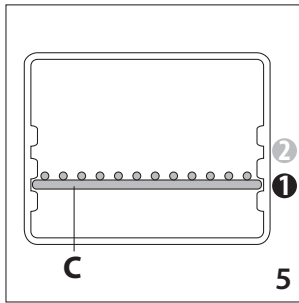
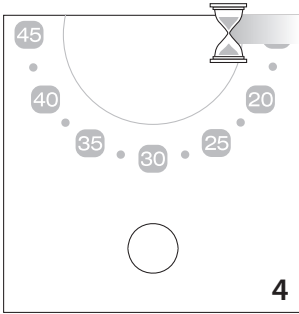
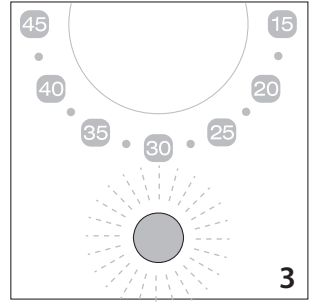
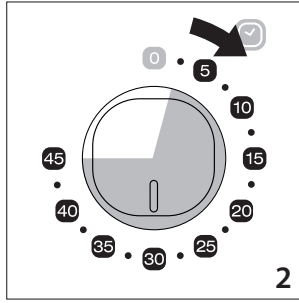
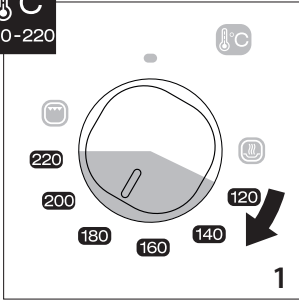

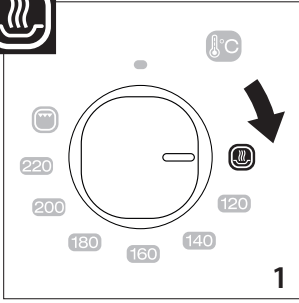

1

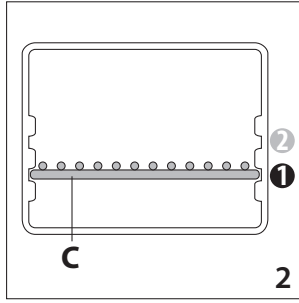

2

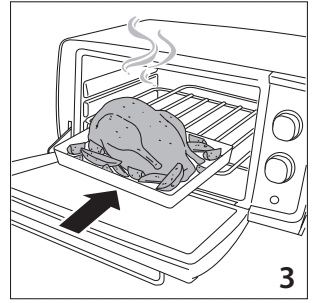

3

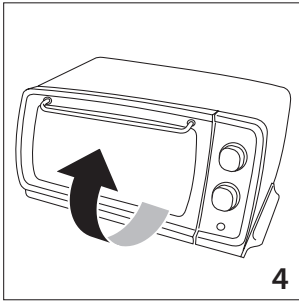

4

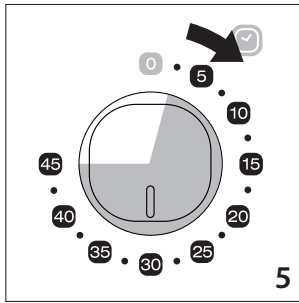

5

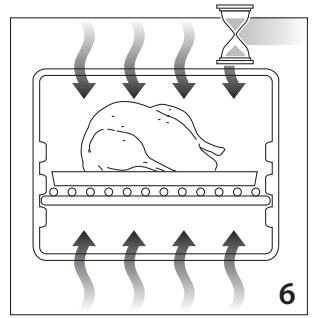

6

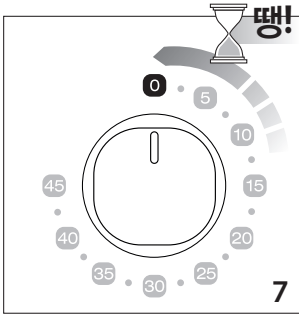

7

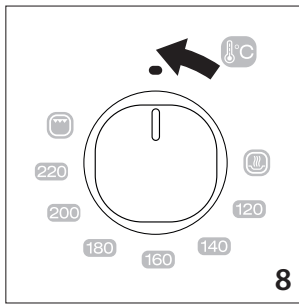

8

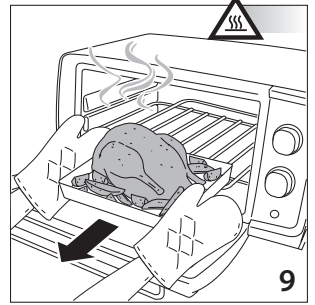

9



달걀!

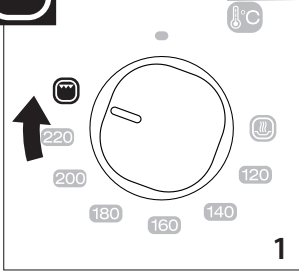

1

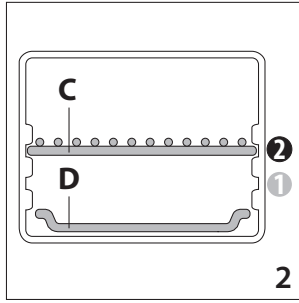

2

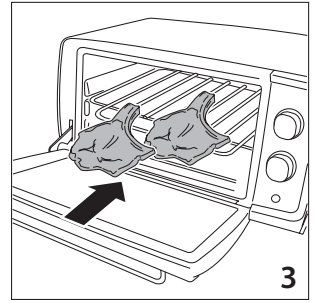

3

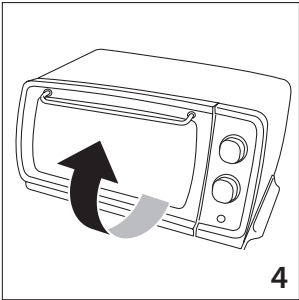

4

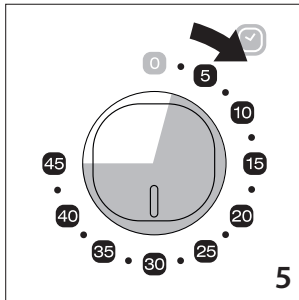

5

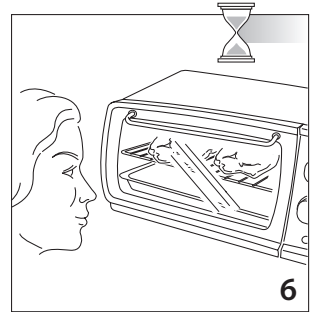

6

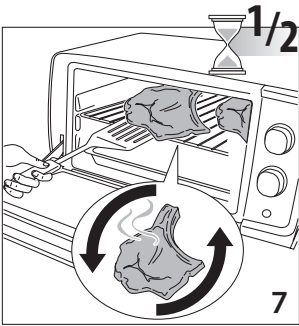

7

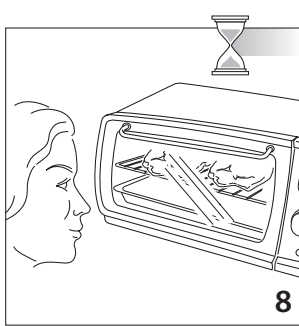

8

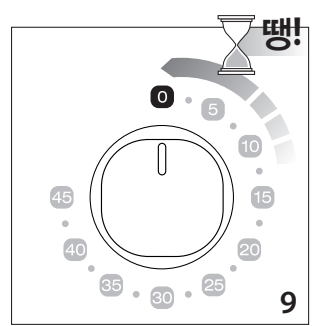

9

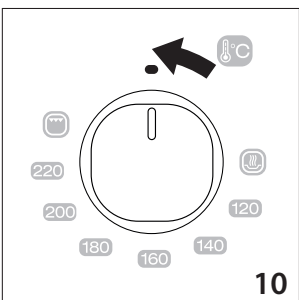



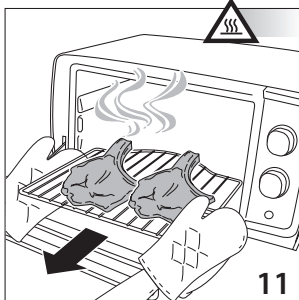



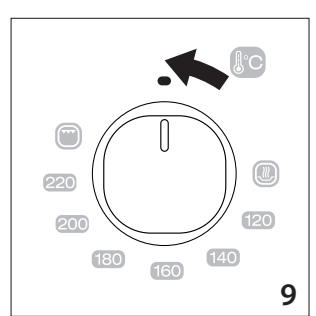
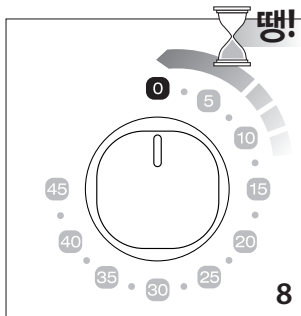
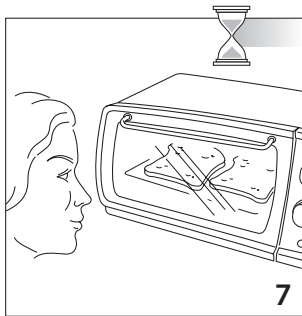
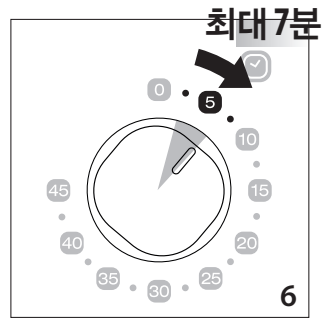
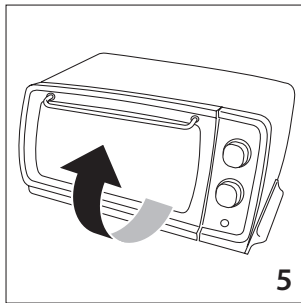
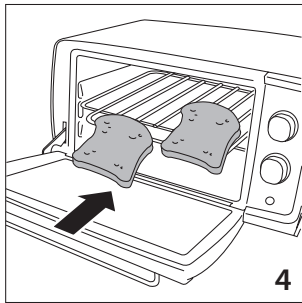
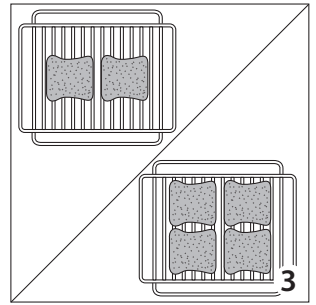
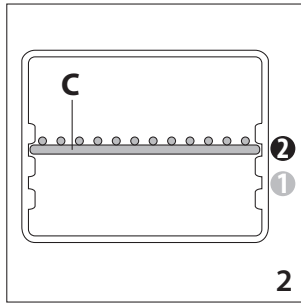
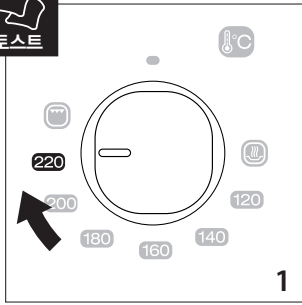

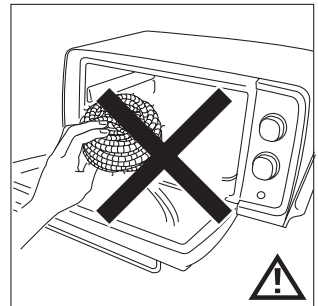
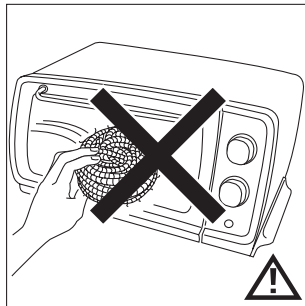
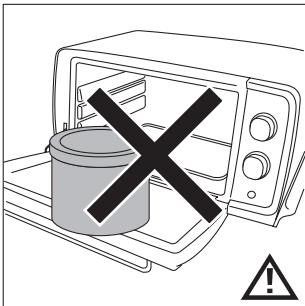
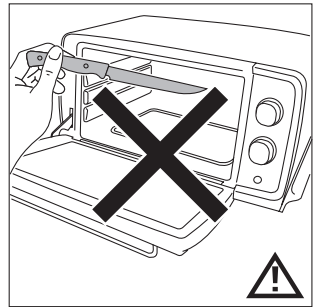
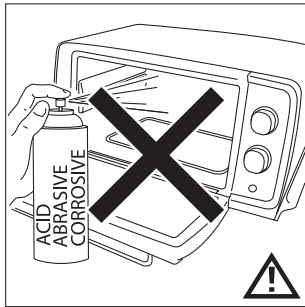
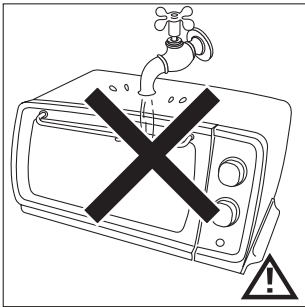
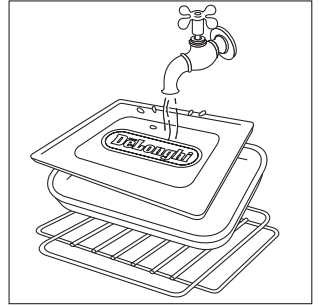
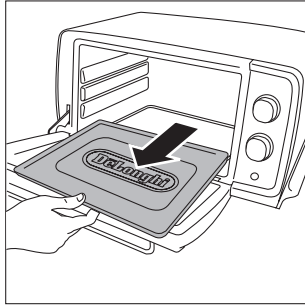
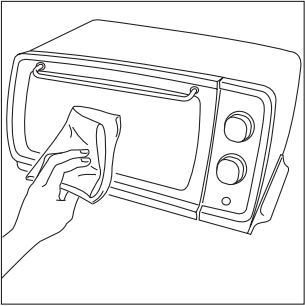
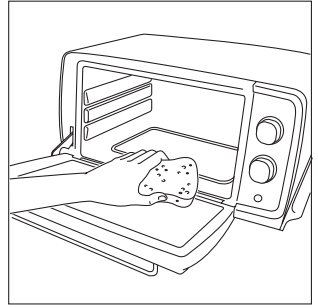
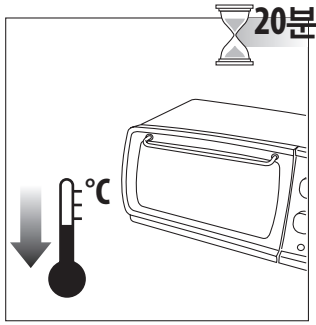
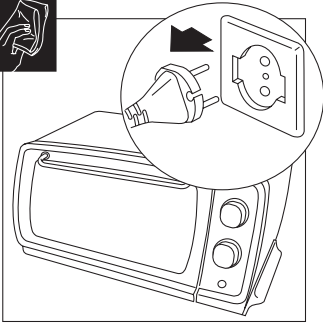







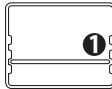

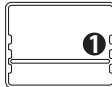

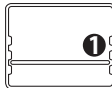

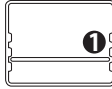

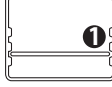

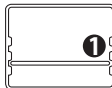
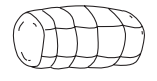
10





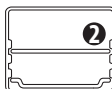

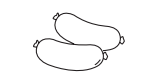
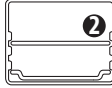









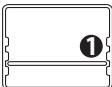



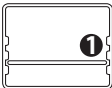

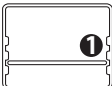

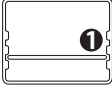
11

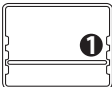



				
	600g		180 °C	30-40분
	500g		200 °C	25-30분
	400g		200 °C	20-25분
	500g		180 °C	35-40분
	800g		180 °C	35-40분
	1000g		200 °C	60-70분
	800g		190 °C	75-85분
	500g			40-45분
	2			25-30분
	400g			35-45분

	600g		200°C	25-30분
	600g		200°C	60-65분
	600g		200°C	60-65분
	800g		200°C	20-25분
	300g		180°C	20-25분
	6		180°C	15-18분
	600g		180°C	20-25분
	700g		180°C	30-40분
	12		170°C	30-35분
	500g		160°C	90-100분
	2		220°C	4-5분
	4		220°C	5-6분



Better Everyday

제품 보증서

저희 드롱기켄우드코리아(주)에서는 품목별 소비자 분쟁해결 기준 공정거래위원회 고시에 따라 아래와 같이 제품에 대한 보증을 실시합니다. 서비스 요청 시 080-848-8800으로 연락하여 주십시오. 상담서비스 및 수리를 제공하여 드립니다.

제품명	전기 오븐	모델명	E01406
구입일		제조번호	
구입처		고객성명	
주소		연락처	

전기 오븐의 제품 보증기간은 구매 후 1년입니다.

■ 무상 서비스

일반제품을 영업용으로 전환하여 사용할 경우의 보증기간은 반으로 단축 적용됩니다. 드롱기켄우드 코리아는 품목별 소비자분쟁해결기준(공정거래위원회 고시)에 따라 아래와 같이 제품에 대한 보증을 실시합니다.

1. 본 제품은 엄격한 품질관리 및 검사과정을 거쳐서 생산된 제품입니다. 제품에 따라서 출고전 기능점검 등의 최종 검사 작업을 위하여 제품 내 물 등이 남아 있을 수 있습니다.
2. 제품의 보증기간은 소비자의 구매일로부터 시작됩니다. 따라서 구매증빙 자료와 본 보증서를 사용설명서와 함께 잘 보관하여 주십시오.
 - 구입일자 확인이 어려운 경우 제조년월로 부터 6개월이 경과된 날로 부터 보증기간을 가산 합니다.
3. 품질 보증기간 내에 정상적인 사용상태에서 발생한 성능 및 기능상의 하자에 대해서는 무상으로 수리를 보증합니다. 단 수리가 불가능한 경우 제품을 교환해 드립니다.

■ 유상 서비스

서비스 신청 시 다음과 같은 경우 무상서비스 기간내라도 요금이 부과될 수 있습니다. 반드시 사용설명서를 읽고 사용해 주십시오.

1. 기구세척 또는 조정 사용설명서 설치 등의 제품의 고장이 아닌 경우
 - 사용설명 및 분해가 필요하지 않은 간단한 조정
 - 전원 또는 사용되는 식수 등의 기온 등 외부환경 문제 시
 - 제품의 이동 또는 이사 등으로 발생된 제품의 설치 부실 또는 파손
 - 소모자재 등의 교환 또는 관련부품의 세척
2. 소비자 과실로 인한 고장의 경우
 - 전기 용량을 틀리게 사용하여 고장이 발생된 경우
 - 당사에서 지정하지 않은 소모품 / 옵션 부품의 사용으로 인한 고장 발생 시
 - 외부 충격이나 떨어뜨림 등에 의한 고장, 손상 발생 시
 - 당사에서 지정하지 않은 수리서비스 업체 또는 기사 등이 수리하여 고장 또는 사고 발생 시
3. 그 밖의 경우
 - 천재지변 (낙뢰, 화재, 염해, 침수 등)에 의한 고장 발생 시
 - 소모성 부품이 수명이 다한 경우

고객상담 및 서비스
080-848-8800

드롱기켄우드코리아 (주)
www.delonghi.com/ko-kr

De'Longhi Appliances via Seitz, 47 31100 Treviso Italia www.delonghi.com

수입판매원: 드롱기켄우드코리아
서울시 서초구 강남대로 629 BNF 타워
제품 서비스 및 문의: 080-848-8800

5711811571/08.15