

















## SOMMAIRE

<b>1. INTRODUCTION</b> .....	<b>33</b>
1.1 Lettres entre parenthèses .....	33
1.2 Problèmes et réparations .....	33
1.3 Téléchargez l'App !.....	33
<b>2. DESCRIPTION</b> .....	<b>33</b>
2.1 Description de l'appareil (page 3 - A) .....	33
2.2 Description de la page d'accueil (page-écran principale) (page 2 - B).....	33
2.3 Description des accessoires (page 2 - C).....	33
2.4 Description de la carafe à lait.....	34
2.5 Description buse à eau chaude/vapeur.....	34
<b>3. PREMIÈRE MISE EN MARCHÉ DE LA MACHINE</b>  .....	<b>34</b>
<b>4. ALLUMAGE DE L'APPAREIL</b>  .....	<b>34</b>
<b>5. ARRÊT DE L'APPAREIL</b> .....	<b>35</b>
<b>6. PARAMÈTRES DU MENU</b>  .....	<b>35</b>
6.1 Rinçage .....	35
6.2 Datarage .....	35
6.3 Nettoyage lait.....	35
6.4 Réglage mouture.....	35
6.5 Filtre à eau .....	36
6.6 Dureté de l'eau .....	36
6.7 Général.....	36
6.8 Arrêt automatique.....	36
6.9 Bluetooth .....	36
6.10 Sélectionner la langue.....	36
6.11 Vidange du circuit .....	36
6.12 Modifier le profil.....	37
6.13 Valeurs d'usine .....	37
6.14 Statistiques .....	37
<b>7. PRÉPARATION DU CAFÉ</b>  .....	<b>37</b>
7.1 Préparation du café en utilisant le café en grains ..	37
7.2 Votre café d'une seule touche.....	37
7.3 Personnalisation de la boisson .....	37
7.4 Préparation du café en utilisant le café pré-moulu	38
7.5 Indications générales pour la préparation de boissons au café.....	38
7.6 Conseils pour un café plus chaud.....	38
<b>8. CARAFE À CAFÉ</b>  .....	<b>38</b>
<b>9. PRÉPARATION DE BOISSONS À BASE DE LAIT</b>  .....	<b>39</b>
9.1 Remplir et accrocher la carafe à lait .....	39
9.2 Votre boisson au lait d'une seule touche .....	39
9.3 Personnalisation de la boisson .....	39
9.4 Quantité de mousse conseillée .....	40
9.5 Nettoyage de la carafe à lait après chaque utilisation .....	40
<b>10. FONCTION THÉ</b> .....	<b>40</b>
<b>11. PRÉPARATION EAU CHAUDE</b>  .....	<b>41</b>
11.1 La boisson d'une seule touche .....	41
11.2 Personnalisation de la boisson .....	41
<b>12. PRÉPARATION VAPEUR</b>  .....	<b>41</b>
12.1 Conseils pour l'utilisation de la vapeur pour émulsionner le lait .....	42
12.2 Nettoyage de la buse à eau chaude/vapeur après utilisation .....	42
<b>13. PERSONNALISATION GUIDÉE DE LA BOISSON (MY)</b>  .....	<b>42</b>
<b>14. SÉLECTIONNER LE PROFIL</b>  .....	<b>43</b>
<b>15. NETTOYAGE</b>  .....	<b>43</b>
15.1 Nettoyage de la machine.....	43
15.2 Nettoyage du circuit interne de la machine .....	43
15.3 Nettoyage du bac récupérateur de marcs de café ..	43
15.4 Nettoyage de l'égouttoir et de la grille égouttoir...	44
15.5 Nettoyage interne de la machine.....	44
15.6 Nettoyage du réservoir d'eau.....	44
15.7 Nettoyage des becs de la buse à café.....	44
15.8 Nettoyage de l'entonnoir pour l'introduction du café pré-moulu .....	44
15.9 Nettoyage de l'infuseur .....	45
15.10 Nettoyage de la carafe à lait .....	45
<b>16. DÉTARTRAGE</b>  .....	<b>46</b>
<b>17. PROGRAMMATION DE LA DURETÉ DE L'EAU</b>  .....	<b>47</b>
17.1 Mesure de la dureté de l'eau .....	47
17.2 Réglage de la dureté de l'eau .....	47
<b>18. FILTRE ADOUCISSEUR</b>  .....	<b>48</b>
18.1 Installation du filtre.....	48
18.2 Remplacement du filtre.....	48
18.3 Retrait du filtre.....	49
<b>19. DONNÉES TECHNIQUES</b> .....	<b>49</b>
19.1 Conseils pour l'Économie d'Énergie .....	49
<b>20. MESSAGES AFFICHÉS À L'ÉCRAN</b>  .....	<b>49</b>
<b>21. RÉOLUTION DES PROBLÈMES</b>  .....	<b>56</b>

## 1. INTRODUCTION

Merci d'avoir choisi la machine automatique pour café et cappuccino.

Prenez quelques minutes pour lire ce mode d'emploi. Vous éviterez ainsi de vous exposer à des risques ou d'endommager la machine.

### 1.1 Lettres entre parenthèses

Les lettres entre parenthèses correspondent à la légende indiquée dans la description de l'appareil (pages 2-3).

### 1.2 Problèmes et réparations

En cas de problèmes, essayez avant tout de les résoudre en suivant les instructions fournies dans les chapitres «20. Messages affichés à l'écran» et «21. Résolution des problèmes».

En cas d'inefficacité ou pour plus d'informations, il est conseillé de s'adresser au service client en téléphonant au numéro indiqué sur le feuillet "Service client" joint.

Si votre pays ne se trouve pas parmi ceux indiqués sur le feuillet, appelez le numéro indiqué sur la garantie. Pour les éventuelles réparations, s'adresser exclusivement à l'Assistance Technique De'Longhi. Les adresses sont indiquées dans le certificat de garantie qui accompagne la machine.

### 1.3 Téléchargez l'App !



Grâce à l'App De'Longhi Coffee Link, il est possible de gérer à distance certaines fonctions.

Dans l'App on trouve aussi des informations, conseils, curiosités sur le monde du café et il est possible d'avoir à portée de main toutes les informations sur votre machine.



Ce symbole met en évidence les fonctions qu'il est possible de gérer ou consulter dans l'App.

Il est en outre possible de créer jusqu'à un maximum de 6 nouvelles boissons et de les sauvegarder sur votre machine.

#### **Nota Bene !**

Vérifier les dispositifs compatibles sur "compatibleddevices.delonghi.com".

## 2. DESCRIPTION

### 2.1 Description de l'appareil (page 3 - A)

- A1. Couvercle de l'entonnoir pour le café pré-moulu
- A2. Logement cuillère-doseuse café pré-moulu
- A3. Entonnoir café pré-moulu (extractible)
- A4. Réservoir à grains
- A5. Couvercle du réservoir à grains
- A6. Touche (L) : pour allumer ou éteindre la machine (veille)
- A7. Plateau range-tasses
- A8. Volet d'accès aux gicleurs
- A9. Gicleurs
- A10. Interrupteur général (ON/OFF)
- A11. Logement connecteur cordon d'alimentation
- A12. Panneau de contrôle orientable
- A13. Bouton d'ouverture volet frontal
- A14. Volet frontal
- A15. Buse à café réglable en hauteur
- A16. Bac récupérateur de marcs
- A17. Plateau d'appui pour tasses
- A18. Flotteur indiquant le niveau de l'eau de l'égouttoir
- A19. Grille égouttoir
- A20. Égouttoir
- A21. Volet remplissage réservoir d'eau
- A22. Couvercle réservoir d'eau
- A23. Réservoir d'eau
- A24. Volet infuseur
- A25. Infuseur extractible

### 2.2 Description de la page d'accueil (page-écran principale) (page 2 - B)

- B1. Écran
- B2. Profils programmables (voir «14. SÉLECTIONNER LE profil») )
- B3. Flèche de défilement
- B4. Pour afficher, et éventuellement personnaliser les paramètres de la boisson
- B5. Boissons sélectionnables (sélection directe)
- B6. Menu paramètres machine
- B7. Voyant détartrage nécessaire
- B8. Voyant nettoyage carafe à lait nécessaire
- B9. Voyant filtre usagé
- B10. Voyant avis manque grains de café

### 2.3 Description des accessoires (page 2 - C)

- C1. Bande réactive "Total Hardness Test" (fournie avec le guide rapide)
- C2. Cuillère-doseuse du café pré-moulu (positionnée dans le logement (A2))
- C3. Détartrage
- C4. Filtre adoucisseur

- C5. Pinceau de nettoyage
- C6. Cordon d'alimentation
- C7. Écouvillon
- C8. Chiffon

## 2.4 Description de la carafe à lait

(page 2 - D)

- D1. Couvercle de la carafe à lait
- D2. Connecteur-accouplement carafe à lait (amovible pour le nettoyage)
- D3. Volet remplissage lait
- D4. Bouton de décrochage de la carafe à lait
- D5. Tube de prise du lait
- D6. Buse à lait (réglable en hauteur)
- D7. Carafe à lait
- D8. Récipient thermique

## 2.5 Description buse à eau chaude/vapeur

(page 2 - E)

- E1. Corps buse
- E2. Connecteur accouplement buse (amovible pour le nettoyage)
- E3. Touche de décrochage buse
- E4. Gicleur eau chaude/vapeur
- E5. Buse à cappuccino

## 3. PREMIÈRE MISE EN MARCHÉ DE LA MACHINE



### Nota Bene !

- La machine a été contrôlée en usine en utilisant du café, il est donc tout à fait normal de trouver du café à l'intérieur du moulin à café. Il est dans tous les cas garanti que cette machine est neuve.
  - À la première utilisation rincer à l'eau chaude tous les accessoires destinés à entrer en contact avec de l'eau ou du lait.
  - À la première utilisation le circuit d'eau est vide, c'est pourquoi la machine pourrait être très bruyante : le bruit s'atténuera au fur et à mesure que le circuit se remplira.
  - Il est conseillé de personnaliser le plus rapidement possible la dureté de l'eau en suivant la procédure décrite dans le chapitre «17. Programmation de la dureté de l'eau ».
  - Le panneau de contrôle (B) est orientable pour garantir la visibilité de la page d'accueil.
1. Insérer le connecteur du cordon d'alimentation (C6) dans son logement (A11) au dos de l'appareil, brancher l'appareil sur secteur (fig. 1) vérifier que l'interrupteur général (A10) au dos de l'appareil, soit enfoncé (fig. 2) ;
  2. Presser le drapeau correspondant à la langue désirée.

Continuer en suivant les instructions affichées sur l'écran (B1) de l'appareil :

3. Appuyer sur le bouton (A13) et ouvrir le volet (A14) (fig. 3) ;
4. Extraire le réservoir d'eau (A23) (fig. 4), remplir jusqu'à la ligne MAX (imprimée sur le côté interne du réservoir) avec de l'eau fraîche (fig. 5) ;
5. Réinsérer ensuite le réservoir (fig. 6) et fermer le volet ;
6. Contrôler que la buse à eau chaude/vapeur (E) soit insérée dans les gicleurs (A9) (fig. 7) et placer en dessous un récipient (fig. 8) ayant une capacité minimale de 100 ml ;
7. Appuyer sur "Suivant".
8. Remplir le bac à grains (A4) (fig. 12), puis confirmer en appuyant sur "Suivant".
9. Appuyer sur "Ok" pour remplir le circuit d'eau : l'appareil fait couler de l'eau par la buse (fig. 9) ;
10. L'appareil s'éteint.

Maintenant, la machine à café est prête pour être utilisée normalement. Procéder à l'allumage selon les indications du chapitre «4. Allumage de l'appareil ».

### Nota Bene !

- À la première utilisation de la machine, il faut faire 4-5 cappuccinos avant d'obtenir un résultat satisfaisant en tasse.
- À la première utilisation le circuit d'eau est vide, c'est pourquoi la machine pourrait être très bruyante : le bruit s'atténuera au fur et à mesure que le circuit se remplira.
- Durant la préparation des 4-5 premiers cappuccinos, il est normal d'entendre un bruit d'eau en ébullition : par la suite, le bruit s'atténuera.

## 4. ALLUMAGE DE L'APPAREIL



### Nota Bene !

- Avant d'allumer l'appareil vérifier que l'interrupteur général (A10) soit enfoncé (fig. 2).
  - À chaque allumage, l'appareil effectue automatiquement un cycle de préchauffe et de rinçage qui ne peut pas être interrompu. L'appareil est prêt à l'emploi uniquement après l'exécution de ce cycle.
1. Pour allumer l'appareil, appuyer sur la touche  (A6) (fig. 10) : l'appareil s'allume ;
  2. Quand le chauffage est terminé, une phase de rinçage commence avec de l'eau chaude sortant de la buse à café (A15) ; en plus de chauffer la chaudière, cela permet à l'appareil de faire circuler de l'eau chaude dans les conduits internes afin qu'eux-aussi se réchauffent.

### Nota Bene ! À la première utilisation :

3. Appuyer sur "Ok" pour afficher une courte démo de la page d'accueil (B) ;
4. À la fin de la vidéo, appuyer sur "Ok" pour aller à la page d'accueil (page principale) (ou appuyer sur "Répéter" pour revoir la vidéo).

L'appareil est chaud quand la page d'accueil apparaît.

## 5. ARRÊT DE L'APPAREIL

Lors de chaque arrêt, la machine effectue un rinçage automatique, au cas où un café aurait été préparé.

1. Pour éteindre l'appareil, appuyer sur la touche  (A6) (fig. 10).
2. Si prévu, l'appareil effectue le rinçage à travers buse à café (A15) avec de l'eau chaude puis s'éteint (veille).

### **Nota Bene !**

Si l'appareil n'est pas utilisé pendant des périodes prolongées, débrancher l'appareil du secteur :

3. Relâcher l'interrupteur général (A10) placé au dos de l'appareil (fig. 2).

### **Attention !**

Ne jamais appuyer sur l'interrupteur général quand l'appareil est allumé.

## 6. PARAMÈTRES DU MENU

### 6.1 Rinçage

Cette fonction permet de faire sortir de l'eau chaude par la buse à café (A15) et par la buse à eau chaude/vapeur (E), si insérée, de sorte à nettoyer et chauffer le circuit interne de la machine.

Placer un récipient d'une capacité min. 100ml sous la buse à café et la buse à eau chaude (fig. 8).

Pour activer cette fonction, procéder comme suit :

1. Appuyer sur le menu paramètres (B6);
2. Sélectionner l'option "Rinçage";
3. Appuyer sur "Ok" pour lancer la préparation : au bout de quelques secondes, de l'eau chaude, qui nettoie et chauffe le circuit interne de la machine (fig. 11), sort d'abord de la buse à café puis de la buse à eau chaude/vapeur (si montée) ;
4. Pour interrompre le rinçage appuyer sur "Annuler" ou attendre l'interruption automatique.

### **Nota Bene !**

- Pour des périodes d'inutilisation supérieures à 3-4 jours, il est vivement conseillé, après avoir allumé la machine, d'effectuer 2-3 rinçages avant de l'utiliser ;
- Il est tout à fait normal, après avoir effectué cette opération, de trouver de l'eau dans le bac récupérateur de marcs de café (A16).

### 6.2 Détartrage

Pour les instructions concernant le détartrage, consulter le chapitre «16. Détartrage ».

### 6.3 Nettoyage lait

Cette fonction permet de nettoyer la carafe à lait (D) avant de la remettre au réfrigérateur. Pour effectuer le nettoyage procéder comme suit :

1. Accrocher la carafe à lait aux gicleurs (A9) (fig. 22) en la poussant à fond : la machine émet un signal sonore (si la fonction signal sonore est active) ;
2. Régler la buse à lait (D6) en la tournant dans le sens inverse des aiguilles d'un montre (fig. 23) ;
3. Placer un récipient sous la buse à lait (fig. 25) ;
4. Appuyer sur le menu paramètres (B6);
5. Sélectionner l'option "Nettoyage lait" ;
6. Appuyer sur "Ok" pour lancer le cycle de nettoyage (fig. 26) : de l'eau chaude sort de la buse à lait et, une fois terminé, le nettoyage s'interrompt automatiquement.
7. Remettre la buse à lait en position de non-utilisation, en la tournant dans le sens des aiguilles d'une montre, avant d'extraire la carafe à lait.

### **Nota bene !**

- Ne jamais extraire la carafe à lait en la saisissant par la buse à lait.
- Il est possible d'interrompre le cycle de nettoyage à tout moment en appuyant sur "Stop" ;
- Dans certains cas, pour effectuer le nettoyage, il faut attendre que la machine se réchauffe ;
- Le lait resté dans la carafe à lait peut être conservé au réfrigérateur.

### 6.4 Réglage mouture

Le moulin à café ne doit pas être réglé, du moins au début, car il est déjà préréglé en usine de sorte à obtenir une bonne préparation de café.

Toutefois, si après avoir préparé les premiers cafés, la préparation s'avère peu dense et avec peu de crème ou trop lente (au goutte à goutte), il est possible d'effectuer une correction.

Procéder de la manière suivante :

1. Appuyer sur le menu paramètres (B6);
2. Sélectionner l'option "Réglage mouture" : l'écran (B1) propose un tutoriel avec des conseils sur le degré de mouture : si l'on souhaite sauter cette présentation appuyer sur "Passer" autrement appuyer sur "Suivant" pour avancer dans le tutoriel ;
3. Sélectionner le niveau de mouture souhaité, en suivant les indications précédentes du tutoriel, en appuyant directement sur l'un des numéros sélectionnables dans l'intervalle mis en évidence ;
4. Appuyer sur "Ok" pour confirmer la sélection : "La variation de la qualité du café en tasse sera effective après 5 cafés" ;
5. Appuyer sur "Ok" pour confirmer et revenir à la page d'accueil (B) avec la nouvelle sélection mémorisée.

### **Nota Bene !**

- On recommande d'effectuer d'autres modifications seulement après avoir préparé au moins 5 cafés à la suite de la procédure décrite. Au cas où l'on remarquerait à nouveau une préparation non-correcte du café, répéter la procédure.

- Il est impossible d'effectuer plus d'un niveau de réglage à la fois si au moins deux boissons à base de café n'ont pas d'abord été préparées.
- Appuyer sur "Pré-défini" pour revenir aux paramètres d'usine du moulin à café (indiqués par une étoile).

## 6.5 Filtre à eau

Pour les instructions relatives au filtre (C6), faire référence au chapitre «18. Filtre adoucisseur ».

## 6.6 Dureté de l'eau

Pour les instructions concernant le réglage de la dureté de l'eau, consulter le chapitre «17. Programmation de la dureté de l'eau ».

## 6.7 Général

1. Appuyer sur le menu paramètres (B6);
2. Sélectionner l'option "Général";

Cette option permet d'activer ou désactiver, par une simple touche, les fonctions suivantes :

- "Signal sonore" : lorsqu'actif, la machine émet un signal sonore à chaque opération.
- "Éclairage de la tasse" : cette fonction permet d'activer ou de désactiver les lumières d'éclairage de la tasse situées sous les buses à café (A15).
- "Économie d'énergie" : cette fonction permet d'activer ou de désactiver le mode d'économie d'énergie. Lorsque la fonction est active, elle garantit une consommation d'énergie moindre, conformément aux normes européennes en vigueur. Pour signaler qu'il est actif, l'icône du menu paramètres (B6) affiche .

## 6.8 Arrêt automatique

Il est possible de configurer l'arrêt automatique pour faire en sorte que l'appareil s'éteigne au bout de 15 ou 30 minutes ou bien au bout de 1, 2 ou 3 heures d'inutilisation.

Pour programmer l'arrêt automatique, procéder comme suit :

1. Appuyer sur le menu paramètres (B6);
2. Sélectionner l'option "Arrêt automatique";
3. Sélectionner l'intervalle de temps souhaité (15, 30 minutes ou 1 heure, 2 ou 3 heures).
4. Appuyer sur "←" pour revenir à la page d'accueil (B) avec la nouvelle sélection mémorisée.

## 6.9 Bluetooth

Avec cette fonction on active ou désactive le code PIN pour se connecter depuis un dispositif mobile à l'appareil. Procéder de la manière suivante :

1. Appuyer sur le menu paramètres (B6);
2. Sélectionner l'option "Bluetooth";
3. Activer ou désactiver le code PIN de protection en appuyant sur le curseur au niveau de "Protection PIN".

4. Appuyer sur "←" pour revenir à la page d'accueil (B) avec la nouvelle sélection mémorisée.

### Nota Bene !

- Le numéro de série de l'appareil, visible à l'intérieur de la fonction "Bluetooth", vous permet d'identifier avec certitude la machine au moment où vous vous connectez à la machine moyennant l'App.
- Le PIN préconfiguré sur la machine est "0000" : on conseille de personnaliser le PIN directement depuis l'App.

## 6.10 Sélectionner la langue

Pour modifier la langue de l'écran, (B1), procéder comme suit :

1. Appuyer sur le menu paramètres (B6);
2. Sélectionner l'option "Sélectionner la langue";
3. Appuyer sur le drapeau correspondant à la langue que l'on souhaite sélectionner (appuyer sur la touche "Suivant" ou "Précédent" pour voir toutes les langues disponibles) : l'écran s'actualise immédiatement avec la langue sélectionnée.
4. Appuyer sur "←" pour revenir à la page d'accueil (B) avec la nouvelle sélection mémorisée.

## 6.11 Vidange du circuit

Nous conseillons, avant toute période d'inutilisation, pour éviter que l'eau ne gèle dans les circuits internes ou avant d'amener l'appareil à un centre d'assistance, de vider le circuit hydraulique de la machine.

Procéder de la manière suivante :

1. Appuyer sur le menu paramètres (B6);
2. Sélectionner l'option "Vider circuit";
3. Appuyer sur "Ok" pour lancer la procédure guidée ;
4. Vider le tiroir à marc de café (A16) et l'égouttoir (A20) puis appuyer sur "Suivant";
5. Placer sous la buse à café (A15) un récipient de 0,5l. Appuyer sur "Ok";
6. L'appareil effectue un rinçage à l'eau chaude à travers les buses ;
7. À la fin du rinçage, appuyer sur le bouton (A13), ouvrir le volet (A14) (fig. 3), extraire le réservoir d'eau (A23) (fig. 4), le vider puis appuyer sur "Suivant";
8. Si présent, enlever le filtre adoucisseur du réservoir d'eau (C6) et appuyer sur "Suivant";
9. Remonter le réservoir (vide), fermer le volet frontal et appuyer sur "Ok";
10. Attendre que la machine commence la vidange ; (Attention : de l'eau chaude sort des buses !). Au fur et à mesure que le circuit se vide, l'appareil pourrait devenir plus bruyant : il s'agit du fonctionnement normal de la machine.
11. À la fin de la vidange, ouvrir le volet frontal et remettre l'égouttoir en place, puis appuyer sur "Suivant";
12. Appuyer sur "Ok" : l'appareil s'éteint (veille).

Au prochain allumage de l'appareil procéder selon les instructions du chapitre «3. Première mise en marche de la machine».

## 6.12 Modifier le profil

Cette fonction permet de modifier l'image et la couleur de l'icône de chaque profil. Pour personnaliser l'icône procéder de la manière suivante :

1. Appuyer sur le menu paramètres (B6);
2. Sélectionner l'option "Modifier le profil";
3. Sélectionner le profil et appuyer sur "Suivant";
4. Personnaliser et appuyer sur "Ok" pour confirmer.
5. Appuyer sur "←" pour revenir à la page d'accueil (B) avec la nouvelle sélection mémorisée.

## 6.13 Valeurs d'usine

Cette fonction permet de réinitialiser tous les paramètres du menu et toutes les personnalisations effectuées par l'utilisateur en revenant aux valeurs d'usine (sauf pour la langue, qui reste celle déjà programmée et les statistiques).

Procéder de la manière suivante :

1. Appuyer sur le menu paramètres (B6);
2. Sélectionner l'option "Valeurs d'usine";
3. Appuyer sur "Ok" pour restaurer les valeurs d'usine, ou, pour corriger un seul profil, sur la flèche pour aller à la page suivante, et sélectionner le profil à reconfigurer et appuyer sur "Ok";
4. Appuyer de nouveau sur "Ok" pour confirmer la restauration des valeurs d'usine ;
5. Appuyer sur "Ok" pour quitter le menu et revenir à la page d'accueil (B).

### Nota Bene !

Après avoir réinitialisé la machine (et non pas un seul profil) aux valeurs d'usine, l'appareil propose la démo.

## 6.14 Statistiques

Cette fonction permet de visualiser les données statistiques de la machine. Pour les visualiser, procéder comme suit :

1. Appuyer sur le menu paramètres (B6);
2. Sélectionner l'option "Statistiques" : afficher les données en parcourant les pages-écrans en appuyant sur "Suivant" ou "Précédent".
3. Appuyer sur "←" pour revenir à la page d'accueil (B).

## 7. PRÉPARATION DU CAFÉ

### 7.1 Préparation du café en utilisant le café en grains

#### Attention !

Ne pas utiliser des grains de café vert, caramélisés ou confits, car ils peuvent se coller sur le moulin à café et le rendre inutilisable.

1. Verser le café en grains dans le bac (A4) (fig. 12);
2. Positionner 1 ou 2 tasses sous la buse à café (A15);

3. Baisser la buse de sorte à l'approcher le plus possible de la tasse (fig. 13) : la crème sera ainsi meilleure.
4. Sélectionner le café souhaité comme spécifié dans les paragraphes suivants.

### 7.2 Votre café d'une seule touche





Pour préparer les boissons au café, presser l'image relative au café souhaité (ex. Espresso, fig. 14) directement sur la page d'accueil (B) : l'appareil commence la préparation. L'écran (B1) affiche l'image de la boisson sélectionnée avec une barre de progression qui se remplit au fur et mesure que la préparation s'effectue ainsi qu'une description de chaque phase (mouture, préparation café).

Une fois la préparation terminée l'écran (B1) affiche le message "Votre boisson est prête !" : l'appareil est maintenant prêt pour une nouvelle utilisation.

### 7.3 Personnalisation de la boisson



Pour préparer les boissons au café avec les paramètres personnalisés, procéder de la manière suivante :

1. Appuyer sur  (B4) à la base de l'image relative au café souhaité (ex. Espresso, fig. 15) : l'écran (B1) affiche les paramètres qu'il est possible de personnaliser selon ses propres goûts :

Quantité	
Arôme	
Type café	
Tempér.	

### Nota Bene !

En réglant le paramètre "Type café" sur pré-moulu et que la boisson sélectionnée n'est pas adaptée à ce mode, l'écran (B1) affiche le message : "LE MODE PRÉ-MOULU N'EST PAS DISPONIBLE POUR CETTE BOISSON".

2. Une fois les paramètres réglés, appuyer sur 1 X  pour préparer 1 tasse ou, pour les boissons prévues, 2 X  pour préparer 2 tasses : l'appareil commence la préparation et l'écran affiche l'image de la boisson sélectionnée avec une barre de progression qui se remplit au fur et à mesure que la préparation s'effectue ainsi qu'une description de chaque phase (mouture, préparation café) ;
3. À la fin de la préparation, appuyer sur "Mémoriser" pour sauvegarder les nouveaux paramètres ou sur "Annuler" pour conserver les paramètres précédents.

### Nota bene !

Si sauvegardés, les nouveaux paramètres restent en mémoire SEULEMENT dans le profil sélectionné.

- Appuyer sur "Ok" pour revenir à la page d'accueil (B).  
L'appareil est prêt pour une nouvelle utilisation.

## 7.4 Préparation du café en utilisant le café pré-moulu

### Attention !

- Ne jamais introduire le café pré-moulu avec la machine éteinte, pour éviter qu'il ne se répande à l'intérieur de la machine et qu'il ne la salisse. Dans ce cas, la machine pourrait s'abîmer.
  - Ne jamais introduire plus de 1 dose rase (C2), autrement l'intérieur de la machine pourrait se salir ou l'entonnoir (A3) pourrait se boucher.
  - L'utilisation du café pré-moulu, ne permet pas de préparer plus d'une tasse de café à la fois.
  - En préparant le café **LONG** : à la moitié de la préparation, quand l'appareil le demande, verser une dose rase de café pré-moulu et appuyer sur "Ok".
  - Il n'est pas possible de préparer le café **DOPPIO+** en utilisant le café pré-moulu.
- Soulever le couvercle de l'entonnoir du café pré-moulu (A1) (fig. 16). Appuyer sur "Suivant" pour continuer (ou sur "Annuler" pour interrompre et revenir à la page d'accueil (B)) ;
  - Vérifier que l'entonnoir (A3) ne soit pas bouché, puis verser une dose (C2) rase de café pré-moulu (fig. 13) ;
  - Appuyer sur "Ok" pour commencer la préparation ;
  - La page d'accueil (B1) apparaît à l'écran en affichant "MODE PRÉ-MOULU" : procéder comme indiqué aux paragraphes précédents «7.2 Votre café d'une seule touche» ou «7.3 Personnalisation de la boisson».

### Nota Bene !

Pour quitter le mode pré-moulu, après le point 3 rouvrir le couvercle de l'entonnoir à café pré-moulu et appuyer sur "Annuler".

## 7.5 Indications générales pour la préparation de boissons au café

- Pendant que la machine fait le café, la préparation peut être arrêtée à tout moment en appuyant sur "Stop" ou "Annuler".
- Une fois la préparation terminée, si l'on souhaite augmenter la quantité de café, il suffit d'appuyer sur "Extra" : après avoir atteint la quantité souhaitée, appuyer sur "Stop".
- Durant l'utilisation, l'écran (B1) affichera plusieurs messages ("REMPLIR LE RÉSERVOIR D'EAU", "VIDER LE BAC RÉCUPÉRATEUR DE MARCS", "VIDER LA GRILLE ÉGOUTTOIR", etc.) dont la signification figure dans le chapitre «20. Messages affichés à l'écran».

- Si le café sort au goutte à goutte ou s'il est trop liquide, pas assez crémeux ou trop froid, consulter les conseils du paragraphe «6.4 Réglage mouture» et du chapitre «21. Résolution des problèmes».
- Si le mode "Économie d'énergie" est activé, la préparation du premier café pourrait demander quelques secondes d'attente

## 7.6 Conseils pour un café plus chaud

Pour obtenir un café plus chaud il est conseillé de :

- effectuer un rinçage, en sélectionnant "Rinçage" dans le menu paramètres (B6)(paragraphe «6.1 Rinçage») ;
- chauffer les tasses avec de l'eau chaude (utiliser la fonction eau chaude, voir chapitre «11. Préparation eau chaude ») ;
- augmenter la température café (paragraphe «7.3 Personnalisation de la boisson»).









## 8. CARAFE À CAFÉ

Cette boisson, à base de café espresso, est une recette légère et équilibrée, avec une mince couche de crème, idéale à partager en compagnie.



Accessoire en option :	
	Carafe (capacité 1 litre)
	EAN : 8004399333642

Pour préparer la boisson, appuyer, directement sur la page d'accueil (B) sur l'image relative à la carafe à café et procéder comme suit :

- Régler les paramètres qu'il est possible de personnaliser en fonction de ses goûts :

Tasses	<input checked="" type="radio"/> 2X  <input type="radio"/> 4X  <input type="radio"/> 6X 
Arôme	
Type café	<input checked="" type="radio"/>   <input type="radio"/>  
Tempér.	

- Placer une carafe sous les gicleurs de la buse à café (A15) : lors du choix de la carafe à utiliser tenir compte de la quantité qui sera préparée, à savoir :

Dose sélectionnée	Quantité (ml)
2X 	250
4X 	500

Dose sélectionnée	Quantité (ml)
6x 	750

- Appuyer sur "Suivant" pour passer à la phase suivante ;
- Si 4 tasses ou 6 tasses ont été sélectionnées, remplir le réservoir d'eau et le bac à grains : après avoir vérifié que l'eau et le café suffisent, appuyer sur "Ok" ;
- L'appareil commence la préparation et l'écran (B1) affiche l'image de la boisson sélectionnée avec une barre de progression qui se remplit au fur et à mesure que la préparation s'effectue, ainsi qu'une description de chaque phase (mouture, préparation café, etc.).

Une fois la préparation terminée, l'appareil est prêt pour une nouvelle utilisation.

#### **Nota Bene !**

- "Annuler" ou "Stop" : presser si l'on souhaite interrompre complètement la préparation et revenir à la page d'accueil.

## **CONSIGNES DE SÉCURITÉ :**

après avoir préparé la carafe de café, laisser refroidir la machine pendant 5 minutes avant de préparer une autre boisson. Risque de surchauffe !

## **9. PRÉPARATION DE BOISSONS À BASE DE LAIT**



#### **Nota Bene !**

Pour éviter d'avoir un lait peu mousseux ou avec de grosses bulles, il faut toujours nettoyer le couvercle de la carafe à lait (D) comme décrit dans les paragraphes «9.5 Nettoyage de la carafe à lait après chaque utilisation» et «15.10 Nettoyage de la carafe à lait».

### **9.1 Remplir et accrocher la carafe à lait**

- Appuyer sur les boutons de décrochage (D4) et soulever le couvercle (D1) (fig.18) ;
- Remplir la carafe à lait (D7) avec une quantité de lait suffisante, mais sans dépasser le niveau MAX imprimé sur la carafe (fig. 19). Tenir compte du fait que chaque cran imprimé sur la carafe correspond à environ 100 ml de lait ;

#### **Nota Bene !**

- Pour obtenir une mousse plus dense et homogène, utiliser du lait écrémé ou demi-écrémé et à la température du réfrigérateur (environ 5°C).
- Si le mode "Économie d'énergie" est activé (voir paragraphe «6.7 Général»), la préparation de la boisson pourrait demander quelques secondes d'attente.

- En utilisant du lait à la température idéale (environ 5°C), le récipient thermique assure l'efficacité du système Lat-teCrema pendant environ 30 minutes hors du réfrigérateur.
- La qualité de la mousse peut varier en fonction de :
  - type de lait ou boisson végétale ;
  - marque utilisée ;
  - ingrédients et valeurs nutritives.
- S'assurer que le tube de prise du lait (D5) soit bien inséré dans le logement prévu sur le fond du couvercle de la carafe à lait (fig. 20) ;
- Remettre le couvercle de la carafe à lait en place ;

#### **Nota Bene !**

Il y a sur le couvercle un volet (D3) pour remettre à niveau le lait : si durant la préparation l'on voit que le lait commence à manquer, ajouter le lait par le volet sans extraire la carafe et compléter la préparation de la boisson.

- Extraire, si présente, la buse à eau chaude/vapeur (E1) en appuyant sur le bouton de décrochage (E3) (fig. 21) ;
- Accrocher la carafe à lait (D) aux gicleurs (A9) (fig. 22) en la poussant à fond : la machine émet un signal sonore (si la fonction signal sonore est active) ;
- Régler la buse à lait (D6) en la tournant dans le sens inverse des aiguilles d'un montre (fig. 23) ;
- Placer une tasse suffisamment grande sous les becs verseurs de la buse à café (A15) et sous la buse à lait (fig. 24) ;
- Sélectionner la boisson souhaitée comme indiqué aux paragraphes suivants.

### **9.2 Votre boisson au lait d'une seule touche**

Pour préparer les boissons à base de lait, appuyer directement sur la page d'accueil (B) sur l'image relative à la boisson souhaitée : l'appareil commence la préparation et l'écran (B1) affiche l'image de la boisson sélectionnée avec une barre de progression qui se remplit au fur et à mesure que la préparation s'effectue, ainsi qu'une description de chaque phase (mouture, préparation café, préparation lait, etc.).

Une fois la préparation terminée, le panneau de contrôle affiche le message "Votre boisson est prête ! : l'appareil est maintenant prêt pour une nouvelle utilisation.

#### **Nota Bene !**





Une fois la préparation terminée, si l'on souhaite augmenter la quantité de café, il suffit d'appuyer sur "Extra" : après avoir atteint la quantité souhaitée, appuyer sur "Stop".

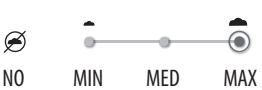

### **9.3 Personnalisation de la boisson**

Pour préparer une boisson au lait personnalisée procéder de la manière suivante :

- Appuyer sur  (B4) à la base de l'image relative à la boisson souhaitée : l'écran (B1) affiche les paramètres qu'il est possible de personnaliser selon ses propres goûts :



"Quantité"	
"Mousse de lait"	
"Arôme"	
"Bac à grains"	
"Tempér."	

- Après avoir réglé les paramètres, appuyer sur 1X  pour préparer une tasse ou, pour les boissons prévues, 2X  pour préparer 2 tasses ;
- L'appareil commence la préparation et l'écran affiche l'image de la boisson sélectionnée avec une barre de progression qui se remplit au fur et à mesure que la préparation s'effectue ainsi qu'une description de chaque phase (mouture, préparation lait, préparation café, etc...).
- À la fin de la préparation, appuyer sur "Mémoriser" ou sur "Annuler" pour conserver les paramètres précédents.





#### Nota bene !

Si sauvegardés, les nouveaux paramètres restent en mémoire SEULEMENT dans le profil sélectionné.

- Appuyer sur "Ok" pour revenir à la page d'accueil (B). L'appareil est prêt pour une nouvelle utilisation.

### 9.4 Quantité de mousse conseillée

Pour chaque boisson au lait, un niveau de mousse prédéfini (voir tableau suivant) est pré-réglé en usine.

Description	Conseillé pour...
PAS DE MOUSSE ("NO") 	CAFFELATTE
Mousse "MIN" 	FLAT WHITE
Mousse "MED" 	LATTE MACCHIATO / 2X LATTE MACCHIATO
Mousse "MAX" 	CAPPUCCINO/ 2X CAPPUCCINO / CAPPUCCINO+ / ESPRESSO MACCHIATO / CAPPUCCINO MIX / CAPPUCCINO MIX x2 / LAIT CHAUD (mousseux)

Il est possible de régler un niveau de mousse différent, selon les préférences, en suivant les instructions du paragraphe «9.3 Personnalisation de la boisson».

#### Nota Bene !

Les performances du système lait et la qualité de la mousse dépendent de la typologie de lait ou boisson végétale, au cas où le système n'émulsionnerait pas correctement \ modifier la quantité de mousse depuis l'écran de la recette sélectionnée (voir indications paragraphe précédent).

### 9.5 Nettoyage de la carafe à lait après chaque utilisation

Après chaque préparation de boisson au lait, l'écran (B1) affiche "APPUYER SUR Ok POUR EFFECTUER LE NETTOYAGE OU Annuler POUR SÉLECTIONNER NOUVELLE BOISSON". Pour lancer le nettoyage procéder de la manière suivante :

- Laisser la carafe à lait (D) dans la machine (il n'est pas nécessaire de la vider) ;
- Placer une tasse ou un autre récipient sous le tube d'écoulement du lait mousseux (D6) (fig. 25) ;
- Appuyer sur "Ok" pour lancer le nettoyage ;
- De l'eau chaude sort de la buse à lait (fig. 26) et à la fin du nettoyage, le nettoyage s'interrompt automatiquement.
- Remettre la buse à lait en position de non-utilisation en la tournant dans le sens des aiguilles d'une montre, avant d'extraire la carafe à lait.

#### Nota Bene !



- Si l'on doit préparer plusieurs tasses de boissons à base de lait, nettoyer la carafe à lait après la dernière boisson. Pour procéder aux préparations suivantes, lorsque le message pour la fonction "Nettoyage lait" s'affiche, appuyer sur "Annuler".
- Si le nettoyage n'est pas effectué, l'écran affiche le symbole  (B8) pour rappeler qu'il faut procéder au nettoyage de la carafe à lait. Pour effectuer le nettoyage consulter le paragraphe «6.3 Nettoyage lait».
- Le lait resté dans la carafe à lait peut être conservé au réfrigérateur.
- Dans certains cas, pour effectuer le nettoyage, il faut attendre que la machine se réchauffe.
- Il est possible d'interrompre le nettoyage de la carafe à lait en appuyant sur "Stop".
- Ne jamais extraire la carafe à lait en la saisissant par la buse à lait (D6).

### 10. FONCTION THÉ

Pour préparer le thé, procéder de la manière suivante :

- Accrocher la buse à eau chaude/vapeur (E) aux gicleurs (A9) (fig.7) : la machine émet un signal sonore (si la fonction signal sonore est active) ;

- Mettre le sachet de thé dans la tasse et la positionner sous la buse (le plus près possible pour éviter des éclaboussures) (fig. 27) ;
- Pour préparer la boisson, appuyer directement sur la page d'accueil (B) sur l'image relative à la fonction thé ;
- Régler les paramètres qu'il est possible de personnaliser en fonction de ses goûts :

"Quantité"	
"Tempér."	 <p data-bbox="270 430 552 511"><i>Un type de thé différent (blanc, vert, oolong, noir) s'affiche à chaque température</i></p>

- Appuyer sur "Ok" pour lancer la préparation : l'appareil commence la préparation et l'écran (B1) affiche l'image de la boisson avec une barre de progression qui se remplit au fur et à mesure que la préparation s'effectue, ainsi qu'une description de la phase (préparation eau) ;
- Une fois la préparation terminée, le panneau de contrôle affiche le message "Votre boisson est prête ! Sauvegarder les paramètres ?" : appuyer sur "Mémoriser" pour sauvegarder ou sur "Annuler" pour conserver les paramètres précédents ;

L'appareil est maintenant prêt pour une nouvelle utilisation.

**Nota Bene !**

- Si le mode "Économie d'énergie" est activé, la préparation d'eau chaude pourrait demander quelques secondes d'attente.
- Pour interrompre manuellement la préparation appuyer sur "Stop" ou "Annuler".
- Dès la préparation terminée, si l'on veut augmenter la quantité d'eau dans la tasse, il suffit d'appuyer sur "Extra" : après avoir atteint la quantité souhaitée, appuyer sur "Stop".
- À chaque thé (blanc, vert, oolong et noir) correspond une température d'eau spécifique pour la préparation.

## 11. PRÉPARATION EAU CHAUDE

Pour préparer de l'eau chaude, procéder de la manière suivante :

- Accrocher la buse à eau chaude/vapeur (E) aux gicleurs (A9) (fig.7) : la machine émet un signal sonore (si la fonction signal sonore est active) ;
- Placer une tasse sous la buse (le plus près possible pour éviter des éclaboussures) (fig. 28).
- Sélectionner la fonction comme spécifié dans les paragraphes suivants.

### 11.1 La boisson d'une seule touche

Appuyer directement sur la page d'accueil (B) sur l'image relative à l'eau chaude : l'appareil commence la préparation et l'écran (B1) affiche l'image de la boisson avec une barre de progression qui se remplit au fur et à mesure que la préparation s'effectue ainsi qu'une description de la phase (préparation eau). Une fois la préparation terminée, l'écran affiche le message "Votre boisson est prête !" : l'appareil est maintenant prêt pour une nouvelle utilisation.

**Nota Bene !**

Dès la préparation terminée, si l'on veut augmenter la quantité d'eau dans la tasse, il suffit d'appuyer sur "Extra" : après avoir atteint la quantité souhaitée, appuyer sur "Stop".

### 11.2 Personnalisation de la boisson

Pour préparer la quantité souhaitée d'eau chaude, procéder comme suit :

- Appuyer sur  (B4) à la base de l'image relative à l'eau chaude : l'écran (B1) affiche les quantités sélectionnables :

"Quantité"	
------------	--

- Une fois la quantité sélectionnée, appuyer sur  : l'appareil commence la préparation et l'écran affiche l'image de la boisson avec une barre de progression qui se remplit au fur et à mesure que la préparation s'effectue ainsi qu'une description de la phase (préparation eau).
- Une fois la préparation terminée, l'écran affiche : "Votre boisson est prête ! Sauvegarder les paramètres ?" ;
- Appuyer sur "Mémoriser" pour sauvegarder ou sur "Annuler" pour conserver les paramètres précédents.

L'appareil est maintenant prêt pour une nouvelle utilisation.

**Nota Bene !**

- Si le mode "Économie d'énergie" est activé, la préparation d'eau chaude pourrait demander quelques secondes d'attente.
- Pour interrompre manuellement la préparation d'eau chaude appuyer sur "Stop" et "Annuler".

## 12. PRÉPARATION VAPEUR

Pour préparer la vapeur, procéder de la manière suivante :

- Accrocher la buse à eau chaude/vapeur (F) aux gicleurs (A9) (fig.7) : la machine émet un signal sonore (si la fonction signal sonore est active) ;
- Remplir un récipient avec le liquide à chauffer ou à faire mousser et plonger la buse à eau chaude/vapeur dans le liquide (fig. 29) ;
- Appuyer directement sur la page d'accueil (B) sur l'image relative à la vapeur : l'appareil commence la préparation et l'écran (B1) affiche l'image de la boisson avec une barre de progression qui se remplit au fur et à mesure que la

préparation s'effectue ainsi qu'une description de la phase (préparation vapeur) ;

- Après avoir atteint la température ou le niveau de mousse souhaité, interrompt la préparation de la vapeur en appuyant sur "Stop" ou sur "Annuler".

#### **Attention !**

Toujours interrompre la préparation de vapeur avant d'extraire le récipient avec le liquide, pour éviter des brûlures causées par les éclaboussures.

#### **Nota Bene !**

Si le mode "Économie d'énergie" est activé, la préparation de la vapeur pourrait demander quelques secondes d'attente.

### **12.1 Conseils pour l'utilisation de la vapeur pour émulsionner le lait**

- Dans le choix des dimensions du récipient, tenir compte que le volume du liquide augmentera de 2 à 3 fois.
- Pour obtenir une mousse plus dense et riche, utiliser du lait écrémé ou demi-écrémé et à la température du réfrigérateur (environ 5°C).
- Pour obtenir une mousse plus crémeuse, faire tourner le récipient avec de lents mouvements du bas vers le haut.
- Pour éviter d'obtenir un lait peu mousseux, ou bien avec de grosses bulles, toujours nettoyer la buse (E) de la façon décrite dans le paragraphe suivant.

### **12.2 Nettoyage de la buse à eau chaude/vapeur après utilisation**

Nettoyer la buse à eau chaude/vapeur (E) à chaque utilisation, pour éviter que des résidus de lait ne se déposent ou que la buse ne se bouche.

- Placer un récipient sous la buse à eau chaude/vapeur, et faire s'écouler un peu d'eau (voir chapitre «11. Préparation eau chaude»). Interrompre donc la préparation d'eau chaude en appuyant sur "Stop" ;
- Attendre quelques minutes que la buse à eau chaude/vapeur refroidisse ; puis l'extraire (fig. 21) en appuyant sur le bouton de décrochage (E3) ;
- Tourner le connecteur (E2) dans le sens des aiguilles d'une montre et l'extraire (fig. 30) ;
- Tenir fermement la buse (E1) d'une main et, de l'autre tourner la buse à cappuccino et tirer (E5) vers le bas pour l'enlever (fig. 31). Ôter aussi le gicleur vapeur (E4) en le tirant vers le bas ;
- Contrôler que le trou du gicleur ne soit pas bouché. Si nécessaire, le nettoyer à l'aide d'un cure-dent.
- Laver soigneusement tous les éléments de la buse avec une éponge et de l'eau tiède. Utiliser l'écouvillon (C7) pour racler d'éventuels résidus de lait.
- Ensuite assembler à nouveau tous les composants de la buse.

## **13. PERSONNALISATION GUIDÉE DE LA BOISSON**



Cette fonction permet de personnaliser toutes les boissons qui ont, à l'intérieur des paramètres boisson, le symbole MY à la base de l'image (sur la page d'accueil (B) appuyer sur (+) à la base de l'image relative à la boisson souhaitée). Pour personnaliser procéder de la manière suivante :

- S'assurer que le profil (B2) pour lequel on souhaite personnaliser la boisson est actif ;
- Appuyer sur (+) (B4) à la base de l'image relative à la boisson souhaitée ;
- Appuyer sur (my) à la base de l'image relative à la boisson ;
- Appuyer sur "Ok" et suivre la procédure guidée ;
- Sélectionner la préférence et appuyer sur "Suivant" pour passer à la phase suivante (ou sur "Précédent" pour revenir à la page précédente) ;
- Appuyer sur "Ok" pour lancer la préparation ;
- La préparation commence et l'appareil propose la page de personnalisation de la quantité illustrée par une barre verticale (pour les boissons au lait avec du café, la personnalisation est proposée pour les deux ingrédients).
- Lorsque la quantité atteint la quantité minimale programmable, l'écran (B1) affiche "Stop".
- Appuyer sur "Stop" lorsqu'on atteint la quantité souhaitée en tasse.
- Si le résultat est adéquat, appuyer sur "Mémoriser", sinon, sur "Annuler".
- Appuyer sur "Ok" pour revenir à la page d'accueil.

L'appareil revient à la page d'accueil.

#### **Nota Bene !**

- En personnalisant une boisson monodose (1 tasse) on personnalise automatiquement aussi sa boisson double dose (2 tasses) et la machine affiche le message "Les valeurs sont sauvegardées pour 1 et 2 tasses" ;
- Il est possible de personnaliser les boissons même en se connectant avec la DeLonghi Coffee Link App.
- Il est possible de quitter la programmation à tout moment en appuyant sur "Annuler" : les valeurs ne seront pas sauvegardées.
- Une fois la boisson personnalisée, à l'intérieur des paramètres, on voit s'afficher "Réinitialiser" (sous l'image) et "my" (parmi les sélections de la quantité). En appuyant sur "Réinitialiser" les paramètres de la boisson reviennent aux valeurs d'usine.

<b>Tableau quantités boissons</b>		
<b>Boisson</b>	<b>Quantité standard</b>	<b>Quantité programmable</b>
<b>ESPRESSO</b>	40 ml	20-180 ml

<b>CAFÉ</b>	180 ml	100-240 ml
<b>LONG</b>	160 ml	115-250 ml
<b>DOPPIO+</b>	120 ml	80-180 ml
<b>AMERICANO</b>	150 ml	70-480 ml
<b>THÉ</b>	150 ml	20-420 ml
<b>EAU CHAUDE</b>	250 ml	20-420 ml

## 14. SÉLECTIONNER LE PROFIL

Cet appareil permet de mémoriser 6 profils (B2) différents, et chacun est associé à une icône différente (fig. 32).

Les personnalisations des boissons sont gardées en mémoire dans chaque profil (voir chap. 13. Personnalisation guidée de la boisson (My)) et l'ordre dans lequel toutes les boissons s'affichent dépend de la fréquence de sélection.

Pour sélectionner un profil procéder de la manière suivante :

1. Sur la page d'accueil (B), appuyer sur le profil actuellement utilisé (B2) : la liste des profils sélectionnables s'affichera ;
2. Sélectionner donc le profil souhaité.

### **Nota Bene !**

- Une fois la sélection effectuée, les couleurs des barres présentes dans les paramètres boisson seront de la même couleur que le profil ;
- Il est possible de renommer son propre profil en se connectant à la DeLonghi Coffee Link App ;
- Pour personnaliser l'icône du profil, consulter le paragraphe «6.12 Modifier le profil».

## 15. NETTOYAGE

### 15.1 Nettoyage de la machine

Les pièces suivantes de la machine doivent être nettoyées périodiquement :

- le circuit interne de la machine ;
- le bac récupérateur de marcs de café (A16) ;
- l'égouttoir (A20) et la grille égouttoir (A19) ;
- le réservoir de l'eau (A23) ;
- les becs de la buse à café (A15) ;
- l'entonnoir pour l'introduction du café pré-moulu (A3) ;
- l'infuseur (A25), accessible après avoir ouvert le volet de service (A24) ;
- la carafe à lait (D) ;
- la buse à eau chaude/vapeur (E) (voir paragraphe «12.2 Nettoyage de la buse à eau chaude/vapeur après utilisation»)
- le panneau de commande (A12).

### **Attention !**

- Pour le nettoyage de la machine, ne pas utiliser de solvants, de nettoyeurs abrasifs ou de l'alcool. Avec les super-auto-

matiques De'Longhi, il n'est pas nécessaire d'utiliser d'adjuvants chimiques pour le nettoyage de la machine.

- Les composants de l'appareil peuvent être lavés au lave-vaisselle à l'exception du réservoir d'eau (A23), de son couvercle (A22) et du récipient thermique (D8) de la carafe à lait (D).
- Ne pas utiliser d'objets métalliques pour retirer les incrustations ou les dépôts de café car ils pourraient rayer les surfaces en métal ou en plastique.

### 15.2 Nettoyage du circuit interne de la machine

Pour des périodes d'inutilisation supérieures à 3-4 jours il est vivement recommandé, avant d'utiliser la machine, de l'allumer et d'effectuer 2-3 rinçages en sélectionnant la fonction "Rinçage" (paragraphe «6.1 Rinçage») avec la buse à eau chaude/vapeur (E) accrochée à la machine.

### **Nota Bene !**

Il est normal que, après avoir effectué ce nettoyage, il y ait de l'eau dans le bac récupérateur de marcs de café (A16).

### 15.3 Nettoyage du bac récupérateur de marcs de café

Lorsque l'écran (B1) affiche "VIDER LE BAC RÉCUPÉRATEUR DE MARCS", il faut le vider et le nettoyer. Tant que le bac récupérateur de marcs n'est pas nettoyé (A16) la machine ne peut pas préparer le café. L'appareil signale la nécessité de vider le bac récupérateur de marcs même s'il n'est pas plein, si 72 heures se sont écoulées depuis la première préparation effectuée (pour que le décompte des 72 heures soit effectué correctement, la machine ne doit jamais être éteinte avec l'interrupteur général (A10)).

### **Attention ! Risque de brûlures**

Si l'on prépare à la suite plusieurs boissons à base de lait, le plateau métallique d'appui des tasses (A17) devient chaud. Attendre qu'il refroidisse avant de le toucher, et le saisir uniquement par l'avant.

Pour effectuer le nettoyage (avec la machine allumée) :

1. Appuyer sur le bouton (A13) et ouvrir le volet frontal (A14) (fig. 3) ;

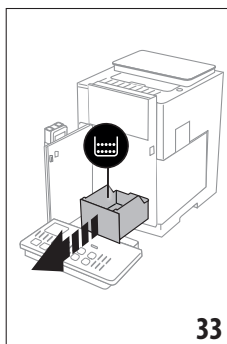

2. Extraire l'égouttoir (A20) et le bac récupérateur de marcs (A16) (fig. 33) ;
3. Vider et nettoyer soigneusement le bac récupérateur de marcs en veillant à éliminer tous les résidus qui peuvent s'être déposés sur le fond : le pinceau fourni (C5) est doté d'une spatule adaptée à cette opération.

4. Remettre l'égouttoir avec la grille et le bac récupérateur de marc de café en place après quoi fermer le volet frontal.

**Attention !**

Lors de l'extraction de l'égouttoir, il est obligatoire de toujours vider le bac récupérateur de marc de café même s'il est peu rempli. Si cette opération n'est pas effectuée, lors de la préparation des cafés suivants, le bac récupérateur de marc peut se remplir plus que prévu et obstruer la machine.

**15.4 Nettoyage de l'égouttoir et de la grille égouttoir**

**Attention !**

L'égouttoir (A20) est doté d'un flotteur (A18) (de couleur rouge) qui indique le niveau d'eau présent (fig. 34). Avant que cet indicateur ne commence à dépasser du plateau métallique d'appui pour les tasses (A17), il faut vider le bac et le nettoyer, autrement l'eau peut déborder et endommager la machine, le plan d'appui ou la zone autour. Pour retirer l'égouttoir, procéder de la manière suivante :

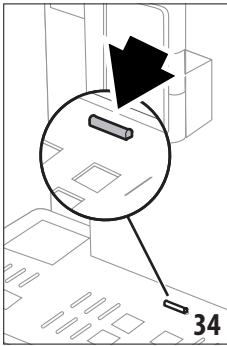

1. Appuyer sur le bouton (A13) et ouvrir le volet frontal (A14) (fig. 3) ;
2. Extraire l'égouttoir et le bac récupérateur de marc de café (A16) (fig. 33) ;
3. Enlever le plateau d'appui pour tasses (A17), la grille égouttoir (A19), puis vider l'égouttoir et le bac récupérateur de marc et laver tous les composants.

4. Remettre l'égouttoir avec la grille ainsi que le bac récupérateur de marc en place, puis refermer le volet frontal.

**Attention !**

Lors de l'extraction de l'égouttoir, il est obligatoire de toujours vider le bac récupérateur de marc de café même s'il est peu rempli. Si cette opération n'est pas effectuée, lors de la préparation des cafés suivants, le bac récupérateur de marc peut se remplir plus que prévu et obstruer la machine.

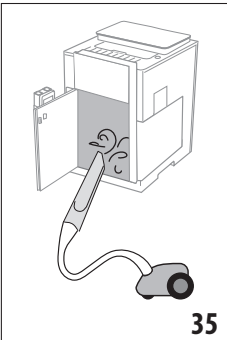

**15.5 Nettoyage interne de la machine**  
**Risque de décharges électriques !**

Avant de réaliser les opérations de nettoyage des parties internes, la machine doit être éteinte (consulter «5. Arrêt de l'appareil») et débranchée du secteur. Ne jamais plonger la machine dans l'eau.

1. Contrôler régulièrement (environ une fois par mois) que l'intérieur de la machine (accessible après avoir enfoncé le bouton (A13), une fois le volet frontal ouvert (A14) (fig. 3) et une fois l'égouttoir extrait (A20)) n'est pas sale. Si nécessaire éliminer les dépôts de café à l'aide du pinceau fourni (C5) et d'une éponge.
2. Aspirer tous les résidus à l'aide d'un aspirateur (fig. 35).

**15.6 Nettoyage du réservoir d'eau**

Nettoyer le réservoir d'eau (A23) périodiquement (environ une fois par mois) et à chaque remplacement du filtre adoucisseur (C6).

1. Appuyer sur le bouton (A13) et ouvrir le volet (A14) (fig. 3) ;
2. Extraire le réservoir d'eau (fig. 4), retirer le filtre adoucisseur (si présent) et le rincer à l'eau courante ;
3. Vider le réservoir d'eau et le nettoyer avec un chiffon humide et un peu de liquide vaisselle. Rincer soigneusement à l'eau ;
4. Réinsérer le filtre (fig. 53), remplir le réservoir d'eau fraîche jusqu'au niveau MAX (imprimé sur le côté interne) (fig. 5), réinsérer le réservoir (fig. 6) et fermer le volet ;
5. (uniquement si le filtre adoucisseur est inséré) Faire couler 100ml d'eau chaude (voir «11. Préparation eau chaude ») pour réactiver le filtre.

**15.7 Nettoyage des becs de la buse à café**

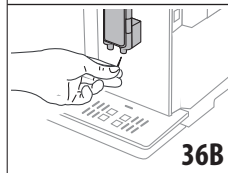
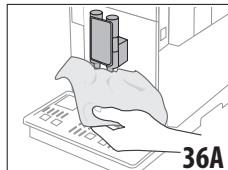

1. Nettoyer régulièrement les becs de la buse à café (A15) à l'aide d'une éponge ou du chiffon fourni (C8) (fig. 36A) ;
2. Contrôler que les trous de la buse à café ne soient pas bouchés. Si nécessaire enlever les dépôts de café avec un cure-dent (fig. 36B).

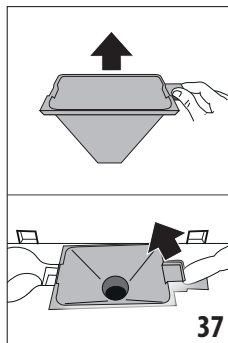

**15.8 Nettoyage de l'entonnoir pour l'introduction du café pré-moulu**

Périodiquement (environ une fois par mois) procéder au nettoyage de l'entonnoir pour l'introduction du café pré-moulu (A3). Procéder de la manière suivante :

1. Ouvrir le couvercle (A1) (fig. 16) ;

2. Extraire l'entonnoir (fig. 37) et le nettoyer avec le pinceau fourni (C5);
3. Si nécessaire nettoyer l'entonnoir à l'eau chaude et avec du liquide vaisselle ou au lave-vaisselle ;
4. Remettre l'entonnoir dans son logement ;
5. Refermer le couvercle.

### 15.9 Nettoyage de l'infuseur

L'infuseur (A25) doit être nettoyé au moins une fois par mois.

#### Attention !

L'infuseur ne peut pas être extrait quand la machine est allumée.

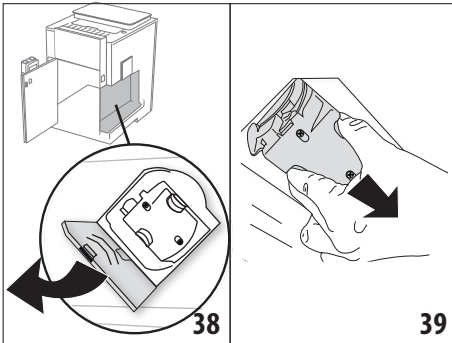

1. S'assurer que la machine ait effectué correctement l'arrêt (voir chapitre «5. Arrêt de l'appareil»);
2. Appuyer sur le bouton (A13), ouvrir le volet (A14) et extraire le réservoir d'eau (A23) (fig. 4);
3. Ouvrir le volet infuseur (A24) (fig. 38) situé sur le côté droit ;
4. Pousser vers l'intérieur les deux boutons de décrochage tout en tirant l'infuseur vers l'extérieur pour l'extraire (fig. 39) ;
5. Plonger pendant environ 5 minutes l'infuseur dans l'eau puis le rincer sous le robinet ;

#### Attention !

RINCER UNIQUEMENT À L'EAU

PAS DE NETTOYANTS - PAS DE LAVE-VAISSELLE

6. Nettoyer l'infuseur sans utiliser de nettoyants, il pourrait s'abîmer.
7. À l'aide du pinceau (C5), nettoyer d'éventuels résidus de café sur le logement de l'infuseur, visibles depuis le volet infuseur ;
8. Après le nettoyage, remettre l'infuseur en place en l'enfiant dans le support (fig. 40) ;
9. Une fois inséré, s'assurer que les deux boutons rouges aient joué vers l'extérieur (fig. 41) ;
10. Fermer le volet infuseur ;
11. Remettre le réservoir d'eau en place et refermer le volet frontal.

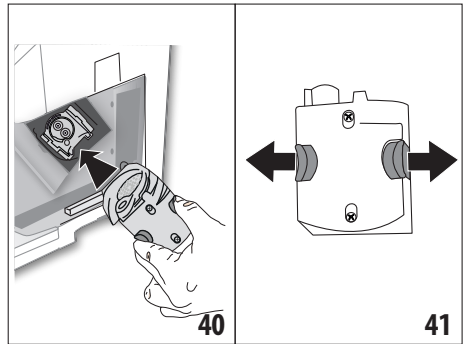

### 15.10 Nettoyage de la carafe à lait

Pour que le mousser à lait fonctionne bien, nettoyer la carafe à lait (D) de la façon décrite ci-après, tous les deux jours :

1. Appuyer sur les boutons de décrochage (D4) et extraire le couvercle (D1) (fig. 18) ;
2. Ôter le tube de prise du lait (D5) ;

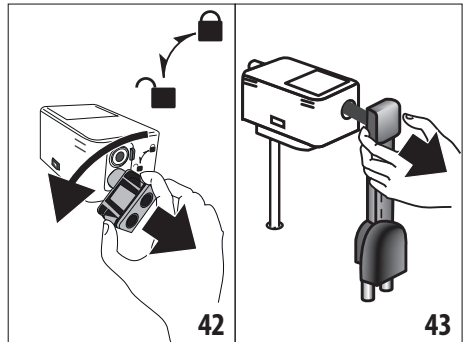

3. Tourner le connecteur accouplement (D2) dans le sens inverse des aiguilles d'une montre (fig. 42) et l'extraire ;
4. Extraire la buse à lait (D6) en la tirant (fig. 43). Une fois extraite, retirer le tube transparent qui se trouve à l'intérieur de celle-ci (fig. 44) et le couvercle situé sur les buses (fig. 45) ;

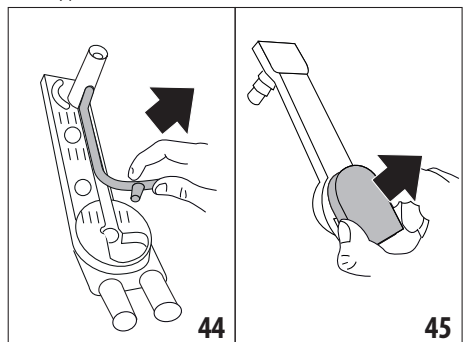

5. Extraire la carafe à lait (D7) du récipient thermique (D8) ;

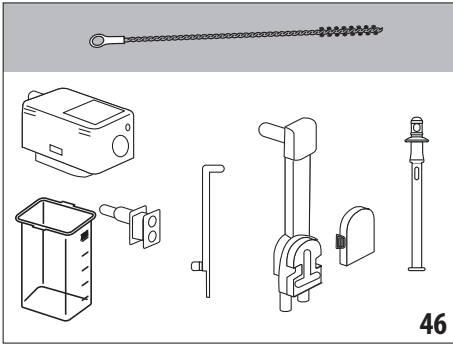

6. Laver soigneusement tous les composants à l'eau chaude et avec un nettoyant doux. Il est possible de laver tous les composants au lave-vaisselle (**à l'exception du récipient thermique**), à condition de les placer dans le panier supérieur. Faire particulièrement attention à ce qu'il n'y ait pas de résidus de lait sur les composants : utiliser l'écouvillon (C7) pour racler d'éventuels résidus de lait (fig. 46) ;
7. Rincer les trous à l'eau courante ;
8. Vérifier aussi que le tube de prise du lait et la buse à lait ne soient pas bouchés par des résidus de lait : utiliser l'écouvillon pour les nettoyer soigneusement ;
9. Remettre la carafe à lait en place dans le récipient thermique ;
10. Insérer dans la buse à lait le tube transparent, en l'insérant d'abord dans le logement près du connecteur, puis dans le logement près des buses (fig. 47). Une fois les extrémités insérées à fond, pousser à fond toute la longueur du tube en s'assurant qu'il soit bien inséré dans le logement (fig. 48) ;

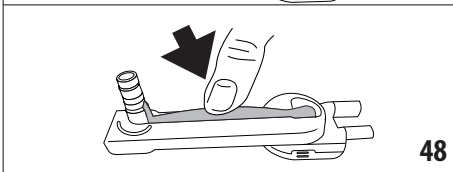
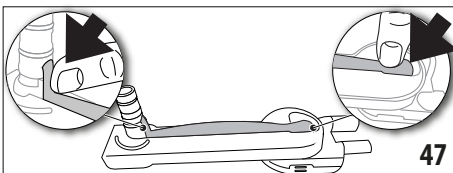

11. Ensuite assembler à nouveau tous les composants du couvercle ;
12. Remettre le couvercle de la carafe à lait en place.

## 16. DÉTARTRAGE

### Attention !

- Avant l'utilisation, lire les instructions et l'étiquette du détartrant reportées sur l'emballage du détartrant.
- Il est conseillé d'utiliser exclusivement un détartrant De'Longhi. L'utilisation de détartrants non appropriés, ainsi que le détartrage non régulièrement effectué, peut entraîner l'apparition de défauts non couverts par la garantie du producteur.
- Le détartrant peut endommager les surfaces délicates. Si le produit est renversé accidentellement, essuyer immédiatement.

Pour effectuer le détartrage	
Détartrant	Détartrant De'Longhi
Récipient	Capacité conseillée : 2 l
Temps	~45min

Détartrer la machine quand l'écran (B1) affiche le message : pour commencer immédiatement le détartrage, appuyer sur "OK" et suivre les opérations à partir du point (6).

Pour remettre le détartrage à un autre moment, appuyer sur "Annuler" : sur la page d'accueil (B) le symbole  (B7) rappelle que l'appareil a besoin d'être détartré. (Le message sera reproposé à chaque allumage).

Pour accéder au menu de détartrage :

1. Sur l'écran, appuyer sur l'icône du menu réglages (B6) ;
2. Sélectionner l'option "Détartrage" ;
3. Appuyer sur "Ok" pour entrer dans la procédure de détartrage guidée ;
4. Appuyer sur le bouton (A13) et ouvrir le volet (A14) (fig. 3). Extraire et vider l'égouttoir (A20) et le bac récupérateur de marcs (A16) : réinsérer ensuite les deux et appuyer sur "Suivant" ;
5. (Si le filtre est installé) : extraire le réservoir d'eau (A23), soulever le couvercle (A22) et enlever le filtre (C6), puis appuyer sur "Suivant" ;

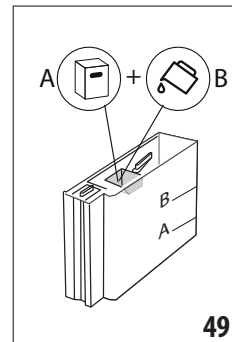

6. Verser le détartrant dans le réservoir d'eau jusqu'au niveau A (correspondant à une bouteille de 100ml) présent sur le côté intérieur du réservoir ; ajouter ensuite de l'eau (un litre) jusqu'au niveau B (fig. 49). Réinsérer le réservoir d'eau (avec le couvercle), fermer le volet frontal et appuyer sur "Suivant" ;

- Placer sous la buse à eau chaude/vapeur (E) et sous la buse à café (A15) un récipient vide d'une capacité minimale de 2 litres (fig. 8). Appuyer sur "Ok" pour lancer le programme ("Précédent" si l'on veut revenir à la page-écran précédente ou "Annuler" si l'on veut quitter la procédure mais sans oublier d'enlever la solution détartrante du réservoir)

**Attention ! Risque de brûlures**

De l'eau chaude contenant des acides s'écoule de la buse à eau chaude/vapeur et de la buse à café. Éviter tout contact avec cette solution.

- le programme de détartrage commence et le détartrant coule aussi bien de la buse à eau chaude/vapeur que de la buse à café (fig. 11) et effectue automatiquement toute une série de rinçages à intervalles pour éliminer les résidus de calcaire de l'intérieur de la machine ;

Après environ 30 minutes, l'appareil interrompt le détartrage ;

- L'appareil est maintenant prêt pour un processus de rinçage avec de l'eau fraîche. Vider le récipient utilisé pour récupérer la solution détartrante, ouvrir le volet frontal en appuyant sur le bouton, extraire le réservoir d'eau, le vider, le rincer à l'eau courante, le remplir d'eau fraîche jusqu'au niveau MAX et l'insérer dans la machine. Fermer le volet frontal. Appuyer sur "Suivant" ;
- Remettre le récipient utilisé pour récupérer la solution de détartrage, vide, sous la buse à café et la buse à eau chaude/vapeur, et appuyer sur "Ok" pour lancer le processus de rinçage ;
- L'eau chaude sort de la buse à café et de la buse à eau chaude/vapeur ;
- Lorsque l'eau dans le réservoir est finie, vider le récipient utilisé pour recueillir l'eau de rinçage ;
- (Si le filtre était installé) : appuyer sur le bouton et ouvrir le volet frontal, extraire le réservoir d'eau, réinsérer, s'il a été enlevé, le filtre adoucisseur. Appuyer sur "Suivant" pour continuer ;
- Remplir le réservoir d'eau claire jusqu'au niveau MAX, le réinsérer dans la machine, fermer le volet frontal et appuyer sur "Suivant" pour continuer ;
- Remettre le récipient utilisé pour récupérer la solution de détartrage, vide, sous la buse à eau chaude/vapeur et appuyer sur "Ok" pour lancer un autre cycle de rinçage ;
- Le rinçage démarre et l'eau sort de la buse à eau chaude/vapeur ;
- Quand l'eau dans le réservoir est finie, vider le récipient utilisé pour recueillir l'eau de rinçage, appuyer sur le bouton et ouvrir le volet frontal, enlever, vider et réinsérer l'égouttoir (A12) et le bac récupérateur de marc (A8) ;
- Extraire le réservoir d'eau, le remplir jusqu'au niveau MAX, le réinsérer dans la machine et fermer le volet frontal, puis appuyer sur "Suivant"

- Le processus de détartrage est ainsi terminé : appuyer sur "Ok". L'appareil effectue un chauffage rapide et, à la fin, revient à la page d'accueil.

**Nota Bene !**

- Si le cycle de détartrage ne se termine pas correctement (ex. coupure de courant), nous conseillons de répéter le cycle ;
- Il est tout à fait normal, après avoir effectué le cycle de détartrage, de trouver de l'eau dans le bac récupérateur de marcs de café (A16).
- L'appareil a besoin d'un troisième rinçage, si le réservoir d'eau n'a pas été rempli jusqu'au niveau MAX : ceci pour s'assurer que la solution détartrante a complètement été vidée des circuits internes de l'appareil. Avant de lancer le rinçage, se rappeler de vider l'égouttoir.

**17. PROGRAMMATION DE LA DURETÉ DE L'EAU**



L'alarme détartrage s'affiche après une période de fonctionnement prédéfinie qui dépend de la dureté de l'eau. La machine est préconfigurée en usine sur le "Niveau 4" de dureté. Il est possible de programmer la machine en fonction de la dureté réelle de l'eau courante dans les différentes régions, en rendant ainsi l'opération de détartrage moins fréquente.

**17.1 Mesure de la dureté de l'eau**

- Enlever de son emballage la bande réactive "Total hardness test" (C1) fournie avec le "Quick start guide".
- Plonger entièrement la bande réactive dans un verre d'eau pendant environ une seconde.
- Extraire la bande de l'eau et la secouer légèrement. Après une minute, 1, 2, 3 ou 4 petits carrés rouges se forment, en fonction de la dureté de l'eau ; chaque petit carré correspond à 1 niveau.

**17.2 Réglage de la dureté de l'eau**

- Sur l'écran (B1) presser l'icône du menu paramètres (B6) ;
- Sélectionner l'option "Dureté de l'eau" ;
- Effectuer la procédure indiquée au paragraphe précédent et relever le niveau de dureté de l'eau ;
- Appuyer sur le rond correspondant au niveau de dureté relevé au point précédent comme spécifié dans le tableau suivant :

Total Hardness test (C1)	Dureté de l'eau
	Niveau 1
	Niveau 2



	Niveau 3
	Niveau 4

- La machine est maintenant reprogrammée selon le nouveau réglage de la dureté de l'eau.
- Appuyer sur "←" pour revenir à la page d'accueil (B).

## 18. FILTRE ADOUCISSEUR

Certains modèles sont dotés d'un filtre adoucisseur (C6) : si votre modèle n'en est pas doté, nous vous conseillons de l'acheter auprès des centres d'assistance agréés De'Longhi.

Pour une utilisation correcte du filtre, suivre les instructions indiquées ci-après.

### 18.1 Installation du filtre

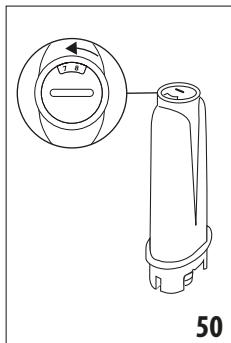

- Appuyer sur le menu paramètres (B6);
- Sélectionner l'option "Filtre à eau";
- Appuyer sur "Ok" pour entrer dans la procédure guidée
- Enlever le filtre de son emballage et tourner le dateur jusqu'à l'apparition des 2 prochains mois (fig. 50);

#### **Nota Bene !**

Le filtre a une durée de deux mois si l'appareil est utilisé normalement, en revanche, si la machine n'est pas utilisée tout en ayant le filtre installé, celui-ci a une durée de 3 semaines maximum.

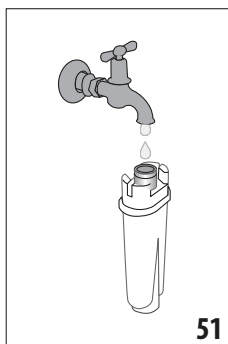

- Appuyer sur "Suivant" pour continuer ("Précédent" pour revenir à la page-écran précédente ; "Annuler" pour annuler l'opération) ;
- Pour activer le filtre, faire couler de l'eau du robinet dans l'orifice central du filtre (fig. 51) jusqu'à ce que l'eau sorte par les ouvertures latérales pendant plus d'une minute. Appuyer sur "Suivant" ;
- Appuyer sur le bouton (A13), ouvrir le volet frontal (A14) (fig.3), extraire le réservoir d'eau (A23) de la machine (fig.4) et le remplir d'eau ; insérer le filtre dans le réservoir d'eau en le plongeant complètement pendant une dizaine

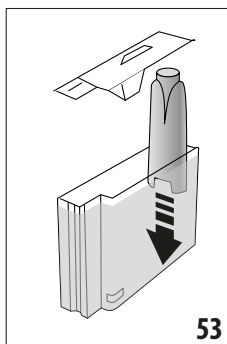
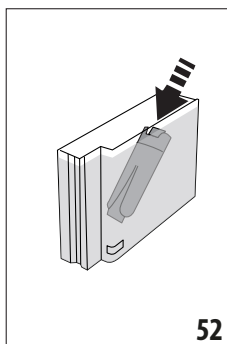

de secondes, en l'inclinant et le pressant légèrement pour permettre aux bulles d'air de sortir (fig. 52). Appuyer sur "Suivant" ;

8. Insérer le filtre dans le logement prévu à cet effet (fig. 53) et le presser à fond ; Appuyer sur "Suivant" ;

9. Refermer le réservoir avec le couvercle (A22), réinsérer le réservoir dans la machine (fig. 6) et fermer le volet frontal. Appuyer sur "Suivant" ;

10. Placer sous la buse à eau chaude/vapeur (E) un récipient vide d'une capacité minimale de 0,5 litres (fig. 8) et appuyer sur "Ok" pour activer le filtre ;

11. L'appareil fait couler de l'eau chaude et s'interrompt automatiquement. Appuyer sur "Ok" pour revenir à la page d'accueil (B) ;

12. Le filtre est maintenant actif et il est possible de continuer à utiliser la machine.

### 18.2 Remplacement du filtre

Remplacer le filtre (C6) quand l'écran (B1) affiche le message : pour commencer le remplacement tout de suite, appuyer sur "Ok" et suivre les opérations à partir du point 6. Pour remettre le remplacement à un autre moment, appuyer sur "Annuler" : l'écran affiche le symbole (B9) pour rappeler qu'il faut remplacer le filtre.

Pour le remplacement, procéder de la manière suivante :

- Retirer le nouveau filtre de son emballage ;
- Appuyer sur le menu paramètres (B6);
- Sélectionner l'option "Remplacer le filtre à eau" ;
- Appuyer sur "Ok" pour entrer dans la procédure guidée ;
- Appuyer sur le bouton (A13), ouvrir le volet frontal (A14) (fig. 3), extraire le réservoir d'eau (A23) et le filtre usagé. Appuyer sur "Suivant" pour continuer ("Précédent" pour revenir à la page-écran précédente ; "Annuler" pour annuler l'opération) ;
- Procéder en suivant les opérations illustrées au paragraphe précédent à partir du point (4).

### Nota Bene !

Quand les deux mois de durée se sont écoulés (voir dateur), ou si l'appareil n'est pas utilisé pendant 3 semaines, procéder au remplacement du filtre même si la machine ne l'exige pas encore.

### 18.3 Retrait du filtre

Pour continuer à utiliser l'appareil sans le filtre (C6), le retirer et signaler son retrait. Procéder de la manière suivante :

1. Appuyer sur le menu paramètres (B6);
2. Sélectionner l'option "Retirer le filtre à eau";
3. Appuyer sur le bouton (A13), ouvrir le volet frontal (A14) (fig. 3), extraire le réservoir d'eau (A23) et le filtre usagé. Réinsérer ensuite le réservoir dans la machine (fig. 6) et fermer le volet frontal ;
4. Appuyer sur "Ok" pour confirmer le retrait du filtre ;
5. L'appareil a enregistré la modification. Appuyer sur "Ok" pour revenir à la page d'accueil (B).

### Nota Bene !

Quand les deux mois de durée se sont écoulés (voir dateur), ou si l'appareil n'est pas utilisé pendant 3 semaines, procéder au retrait du filtre même si la machine ne l'exige pas encore.

## 19. DONNÉES TECHNIQUES

Tension :	220-240 V ~ 50-60 Hz max. 10 A
Puissance :	1550 W
Pression :	1,9 MPa (19 bars)
Capacité du réservoir d'eau :	2,1 l
Dimensions LxPxH :	290x468x405mm
Longueur du cordon :	1750 mm
Poids :	16,8 kg
Capacité max. du bac à grains :	290g (x2)
Bande de fréquence :	2400 - 2483,5 MHz
Puissance maximale de transmission	10 mW

De' Longhi se réserve la faculté de modifier à tout moment, les caractéristiques techniques et esthétiques, tout en maintenant inaltérée la fonctionnalité et la qualité des produits.

### 19.1 Conseils pour l'Économie d'Énergie

- Pour réduire la consommation énergétique après la préparation d'une ou plusieurs boissons, enlever la carafe à lait (D) ou les accessoires.
- Programmer l'arrêt automatique à 15 minutes (voir paragraphe «6.8 Arrêt automatique»);
- Activer l'Économie d'Énergie (voir paragraphe «6.7 Général»);
- Quand la machine l'exige, effectuer le cycle de détartrage.

## 20. MESSAGES AFFICHÉS À L'ÉCRAN

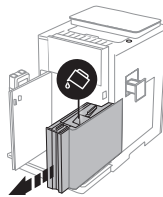
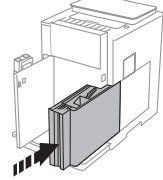

MESSAGE AFFICHÉ	CAUSE POSSIBLE	SOLUTION
REPLIR LE RÉSERVOIR D'EAU. UTILISER L'ENTONNOIR 	L'eau dans le réservoir (A23) est insuffisante.	Appuyez sur le bouton (A13), ouvrir le volet (A14) (fig.3), extraire le réservoir et le remplir d'eau claire, le réinsérer dans la machine et fermer le volet. Autrement il est possible de remettre le réservoir à niveau en versant l'eau par le volet (A21) et en vérifiant le niveau par la fenêtre latérale transparente du réservoir. <b>Attention : ne jamais verser d'eau par le volet lorsque le réservoir est extrait.</b>
INSÉRER LE RÉSERVOIR D'EAU 	Le réservoir (A23) n'est pas inséré correctement.	Insérer correctement le réservoir en l'enfonçant à fond.

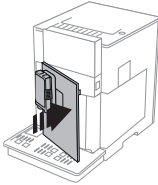
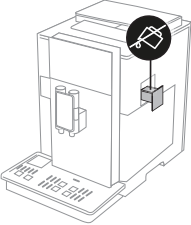
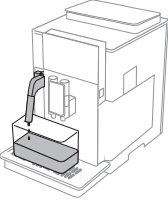
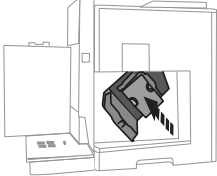



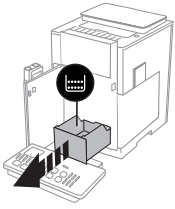
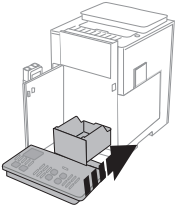
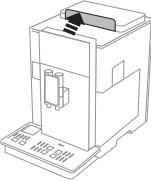
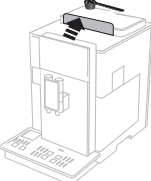

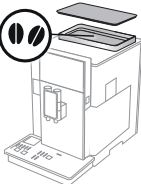

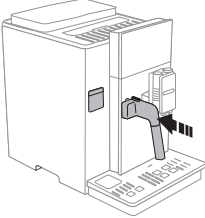
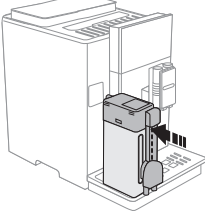

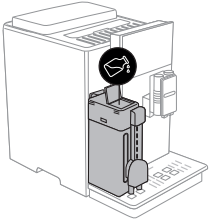
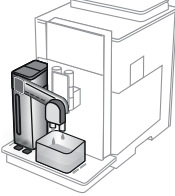







MESSAGE AFFICHÉ	CAUSE POSSIBLE	SOLUTION
<p data-bbox="109 152 318 175">FERMER LE VOILET FRONTAL</p> 	<p data-bbox="356 152 706 204">Le volet frontal (A14) est ouvert ou n'est pas accroché correctement.</p>	<p data-bbox="725 152 1071 261">Fermer le volet frontal en pressant à fond jusqu'à entendre son accrochage, la machine émettra un signal sonore (si la fonction signal sonore est active).</p>
<p data-bbox="109 384 324 440">INTERROMPRE LE REMPLISSAGE, RÉSERVOIR PLEIN</p> 	<p data-bbox="356 384 604 407">Le réservoir d'eau (A23) est plein.</p>	<p data-bbox="725 384 1071 493">Interrompre immédiatement le remplissage pour éviter que l'eau ne déborde du réservoir d'eau. Appuyer sur "Ok" pour confirmer et revenir à la page d'accueil (B).</p>
<p data-bbox="109 693 289 771">CIRCUIT VIDE. APPUYER SUR Ok POUR LANCER L'AMORÇAGE</p> 	<p data-bbox="356 693 577 716">Le circuit hydraulique est vide</p>	<p data-bbox="725 693 1071 846">Positionner sous la buse à eau chaude/vapeur (E) un récipient d'une capacité minimale de 100ml et appuyer sur "Ok" pour faire couler l'eau : le débit s'interrompt automatiquement. Si le problème persiste vérifier que le réservoir d'eau (A23) est inséré à fond.</p>
	<p data-bbox="356 863 700 886">Un nouveau filtre adoucisseur a été inséré (C6)</p>	<p data-bbox="725 863 1071 989">S'assurer d'avoir suivi correctement les indications pour l'insertion du nouveau filtre (par. «18.1 Installation du filtre» et «18.2 Remplacement du filtre»). Si le problème persiste, enlever le filtre (par. «18.3 Retrait du filtre»).</p>
<p data-bbox="109 1010 263 1032">INSÉRER L'INFUSEUR</p> 	<p data-bbox="356 1010 706 1062">Après le nettoyage l'infuseur n'a pas été réinséré (A25).</p>	<p data-bbox="725 1010 1071 1062">Insérer l'infuseur de la façon décrite dans le par. «15.9 Nettoyage de l'infuseur»</p>

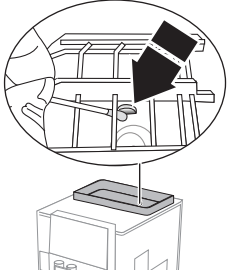



MESSAGE AFFICHÉ	CAUSE POSSIBLE	SOLUTION
<p>VIDER LE BAC RÉCUPÉRATEUR DE MARCS</p> 	<p>Le bac récupérateur de marcs (A16) de café est plein.</p>	<p>Effectuer le nettoyage comme décrit au par. «15.3 Nettoyage du bac récupérateur de marcs de café»</p>
<p>INSÉRER LE BAC RÉCUPÉRATEUR DE MARCS ET LA GRILLE ÉGOUTTOIR</p> 	<p>Après le nettoyage le bac récupérateur de marcs n'a pas été réinséré (A16).</p>	<p>Appuyer sur le bouton (A13), ouvrir le volet (A14), extraire l'égouttoir (A20) et insérer le bac récupérateur de marcs : puis fermer le volet.</p>
<p>VOLET CAFÉ PRÉ-MOULU OUVERT. SOUHAITEZ-VOUS UTILISER DU CAFÉ PRÉ-MOULU ?</p> 	<p>Lorsque le couvercle (A1) est ouvert, l'appareil demande automatiquement si l'on a l'intention de préparer du café en utilisant le café pré-moulu.</p>	<p>Si l'on souhaite préparer le café avec du café pré-moulu, appuyer sur "Suivant" et suivre les indications du par. «7.4 Préparation du café en utilisant le café pré-moulu», autrement refermer le couvercle ou appuyer sur "Annuler", pour revenir à la page d'accueil.</p>
<p>VERSER LE CAFÉ PRÉ-MOULU, UNE DOSE MAXIMUM</p> 	<p>La volonté de procéder à la préparation en utilisant du café pré-moulu a été confirmée.</p>	<p>Vérifier que l'entonnoir (A3) ne soit pas bouché, puis verser une dose rase (C2) de café pré-moulu et appuyer sur "Suivant" sur l'écran en suivant les indications du par. «7.4 Préparation du café en utilisant le café pré-moulu».</p>
→		

MESSAGE AFFICHÉ	CAUSE POSSIBLE	SOLUTION
<b>REPLIR LES BACS À GRAINS</b>  	Les grains de café sont finis.	Remplir le bac à grains (A4).
<b>MOUTURE TROP FINE. RÉGLER LA MOUTURE DEPUIS LE MENU PARAMÈTRES</b> 	<p>La mouture est trop fine et le café sort par conséquent trop lentement ou ne sort pas du tout.</p> <p>Si le filtre adoucisseur est présent (C6) il est possible qu'une bulle d'air ait été relâchée à l'intérieur du circuit ce qui a bloqué la préparation.</p>	<p>Procéder au réglage du moulin à café (voir «6.4 Réglage mouture»).</p> <p>Insérer la buse à eau chaude/vapeur (E) sur la machine et débiter un peu d'eau jusqu'à ce que le flux soit régulier. Si le problème persiste, enlever le filtre (voir par. «18.3 Retrait du filtre»)</p>
<b>SÉLECTIONNER UN GOÛT PLUS LÉGER OU RÉDUIRE LA QUANTITÉ DE CAFÉ PRÉ-MOULU</b> 	Trop de café a été utilisé.	Sélectionner un "Arôme" plus léger (voir «7.3 Personnalisation de la boisson») ou réduire la quantité de café pré-moulu (1 dose maximum). Appuyer sur "Ok" pour revenir à la page d'accueil ou attendre que le message disparaisse.
<b>INSÉRER LA BUSE À EAU</b> 	La buse à eau (E) n'est pas correctement insérée.	Insérer la buse à eau en la poussant à fond (fig. 7) : la machine émet un signal sonore (si la fonction signal sonore est active).
<b>INSÉRER LA CARAFE À LAIT</b> 	La carafe à lait (D) n'est pas insérée correctement.	Insérer la carafe à lait en la poussant à fond (fig. 22) : la machine émet un signal sonore (si la fonction signal sonore est active).
→		

MESSAGE AFFICHÉ	CAUSE POSSIBLE	SOLUTION
<p>SI NÉCESSAIRE, REMPLIR LA CARAFE À LAIT PAR LA TRAPPE</p> 	<p>Durant la préparation des boissons à base de lait, l'appareil conseille de remettre à niveau la carafe (D), sans devoir l'enlever, au cas où le lait dans la carafe ne serait pas suffisant pour préparer la boisson sélectionnée.</p>	<p>Ouvrir le volet (D3) sur le couvercle (D1) et verser le lait sans dépasser le niveau MAX visible sur l'échelle graduée de la carafe à lait (D6).</p>
<p>APPUYER SUR Ok POUR LANCER LE NETTOYAGE OU Annuler POUR SÉLECTIONNER UNE NOUVELLE BOISSON</p> 	<p>Après chaque préparation d'une boisson au lait avec la carafe à lait (D), l'appareil requiert un cycle de nettoyage de la carafe.</p>	<p>Si l'on souhaite effectuer le nettoyage, appuyer sur "Ok", autrement appuyer sur "Annuler": dans ce cas le voyant  (B7) apparaît sur la page d'accueil (B) pour rappeler qu'il faut effectuer le nettoyage (voir par. «6.3 Nettoyage lait»).</p>
<p>DÉTARTRAGE OBLIGATOIRE. APPUYER SUR Ok POUR COMMENCER (~45MIN)</p> 	<p>Indique qu'il est nécessaire de détartrer la machine.</p>	<p>Si l'on souhaite effectuer le nettoyage, appuyer sur "Ok" et suivre la procédure guidée, sinon, appuyer sur "Annuler": dans ce cas-là, le symbole  (B6) apparaît sur la page d'accueil (B) pour rappeler qu'il est nécessaire d'effectuer le détartrage (voir chap. «16. Détartrage»).</p>
<p>REMPLEER LE FILTRE À EAU. APPUYER SUR Ok POUR COMMENCER</p> 	<p>Le filtre adoucisseur (C6) est usagé.</p>	<p>Appuyer sur "Ok" pour remplacer le filtre, ou sur "Annuler" si l'on a l'intention de le remettre à un autre moment. Suivre les instructions du chap. «18. Filtre adoucisseur».</p>
<p>DYSFONCTION : CONSULTER LE MODE D'EMPLOI OU L'APPLICATION COFFEE LINK</p> 	<p>L'intérieur de la machine est très sale.</p>	<p>Nettoyer soigneusement la machine de la façon décrite dans le chap. «15. Nettoyage». Si après le nettoyage la machine affiche encore le message, contacter le service clients et/ou un Centre d'Assistance agréé</p>
→		

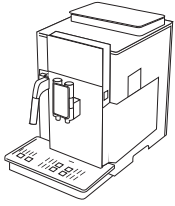
MESSAGE AFFICHÉ	CAUSE POSSIBLE	SOLUTION
<p>LE MODE PRÉ-MOULU N'EST PAS DISPONIBLE POUR CETTE BOISSON</p> 	<p>La fonction pré-moulu a été sélectionnée pour une boisson où l'utilisation du café pré-moulu n'est pas possible/prévue.</p>	<p>Appuyer sur "Ok" pour revenir à la page-écran précédente.</p>
<p>REMPILIR LES BACS À GRAINS</p> 	<p>Le capteur de présence grains ne fonctionne pas correctement parce qu'il est sale</p>	<p>Utiliser un coton-tige sec pour enlever la poussière des capteurs.</p>  <p>Si le problème persiste il faut contacter le service clients et/ou un Centre d'Assistance agréé.</p>
<p>QUANTITÉ CAFÉ MOULU INSUFFISANTE. CONSULTER LA NOTICE OU LE SERVICE CLIENTS</p> 		
	<p>Rappelle qu'il est nécessaire de détartrer la machine et/ou remplacer le filtre (C6)</p>	<p>Il est nécessaire d'effectuer au plus tôt le programme de détartrage décrit dans le chap. «16. Détartrage» et/ou de remplacer le filtre ou de l'enlever en suivant les instructions du chap. «18. Filtre adoucisseur».</p>
	<p>Indique que l'économie d'énergie est activée.</p>	<p>Pour désactiver l'économie d'énergie, procéder comme décrit au par. «6.7 Général».</p>
	<p>Rappelle qu'il est nécessaire de détartrer la machine.</p>	<p>Il est nécessaire d'effectuer au plus tôt le programme de détartrage décrit dans le chap. «16. Détartrage».</p>
	<p>Rappelle qu'il faut remplacer le filtre (C6)</p>	<p>Remplacer le filtre ou l'enlever en suivant les instructions au chap. «18. Filtre adoucisseur».</p>
	<p>Indique que le bac à grains (A4) est vide</p>	<p>Remplir le bac à grains</p>
	<p>Indique que la machine est en connexion bluetooth avec un dispositif.</p>	
<p>NOUVELLES VALEURS NON SAUVEGARDÉES</p> 	<p>Durant la personnalisation de la boisson (voir chap. «13. Personnalisation guidée de la boisson (My) »), la préparation a été interrompue volontairement en appuyant sur "Annuler" ou une alarme s'est déclenchée.</p>	<p>Appuyer sur "Ok" pour revenir à la page d'accueil (B) pour visualiser l'alarme qui en a causé l'interruption. Suivre les indications relatives à l'alarme visualisée (voir chap. «20. Messages affichés à l'écran »)</p>
→		

MESSAGE AFFICHÉ	CAUSE POSSIBLE	SOLUTION
<p>NETTOYAGE EN COURS</p> 	<p>L'appareil relève des impuretés à l'intérieur de la machine.</p>	<p>Attendre que l'appareil soit prêt à l'emploi et sélectionner à nouveau la boisson souhaitée. Si le problème persiste, s'adresser au Centre d'Assistance Agréé.</p>
<p>REFROIDISSEMENT MACHINE ANORMAL. CONSULTER LA NOTICE OU LE SERVICE CLIENTS</p> 	<p>À cause d'une anomalie le refroidissement de la machine ne s'effectue pas correctement.</p>	<p>Appuyer sur "Ok" pour revenir à la page d'accueil (B) et continuer à utiliser la machine. Au cas où le problème se représenterait contacter le service clients et/ou un Centre d'Assistance agréé, dans ce cas il est possible de continuer quand même à utiliser la machine mais il est recommandé de ne pas préparer plus de 10 cafés consécutifs.</p>



## 21. RÉOLUTION DES PROBLÈMES

Ci-après sont énumérés certains dysfonctionnements possibles.

Si le problème ne peut pas être résolu de la façon décrite, contacter l'Assistance Technique.

PROBLÈME	CAUSE POSSIBLE	SOLUTION
Le café n'est pas chaud.	Les tasses n'ont pas été préchauffées.	Chauffer les tasses en les rinçant avec de l'eau chaude (N.B. il est possible d'utiliser la fonction eau chaude).
	Les circuits internes de la machine ont refroidi parce que 2-3 minutes se sont écoulées depuis la préparation du dernier café.	Avant de faire le café chauffer les circuits internes par un rinçage en utilisant la fonction prévue à cet effet (voir par. «6.1 Rinçage»).
	La température du café définie est trop basse.	Programmer une température de café plus élevée (voir par. «7.3 Personnalisation de la boisson»).
	Il est nécessaire de détartrer la machine	Procéder de la manière décrite au chap. «16. Détartrage». Successivement vérifier le niveau de dureté de l'eau («17.1 Mesure de la dureté de l'eau») et vérifier que l'appareil soit programmé selon la dureté réelle («17.2 Réglage de la dureté de l'eau»).
Le café est trop liquide ou n'a pas assez de crème.	Le café est moulu trop grossièrement.	Entrer dans le menu réglages (B5) et régler le moulin à café. L'effet est visible uniquement après la préparation de 5 cafés (voir par. «6.4 Réglage mouture»).
	Le café n'est pas approprié.	Utiliser du café pour machines à café espresso.
	Le café n'est pas frais.	L'emballage du café est ouvert depuis trop longtemps et a perdu son goût.
Le café sort trop lentement ou bien au goutte-à-goutte.	Le café est moulu trop finement.	Entrer dans le menu réglages (B5) et régler le moulin à café. L'effet est visible uniquement après la préparation de 5 cafés (voir par. «6.4 Réglage mouture»).
Le café ne sort pas de l'un ou des deux becs de la buse.	Les becs de la buse à café (A15) sont bouchés.	Nettoyer les becs à l'aide d'un cure-dents (fig. 36B).
Le café préparé est trop liquide	L'entonnoir (A3) pour le café pré-moulu est bouché.	Ouvrir le volet (A1), extraire l'entonnoir et le nettoyer à l'aide du pinceau (C5) de la façon décrite dans le par. «15.8 Nettoyage de l'entonnoir pour l'introduction du café pré-moulu».
L'appareil ne distribue pas de café	L'appareil relève des impuretés à l'intérieur de la machine : l'écran affiche "Nettoyage en cours".	Attendre que l'appareil soit prêt à l'emploi et sélectionner à nouveau la boisson souhaitée. Si le problème persiste, s'adresser au Centre d'Assistance Agréé.
		→

PROBLÈME	CAUSE POSSIBLE	SOLUTION
L'appareil ne s'allume pas	Le connecteur du cordon d'alimentation (C6) n'est pas bien inséré.	Insérer le connecteur à fond dans son logement à l'arrière de l'appareil (fig. 1).
	La fiche n'est pas branchée sur la prise.	Brancher la fiche sur la prise (fig. 1).
	L'interrupteur général (A10) n'est pas allumé.	Appuyer sur l'interrupteur général (fig. 2).
L'infuseur ne peut pas être extrait	L'arrêt n'a pas été effectué correctement	Éteindre l'appareil en appuyant sur la touche  (A6) (voir chap. «5. Arrêt de l'appareil»).
Au terme du détartrage, l'appareil a besoin d'un troisième rinçage	Durant les deux cycles de rinçage, le réservoir (A23) n'a pas été rempli jusqu'au niveau MAX	Procéder comme prévu par l'appareil, mais en vidant d'abord l'égouttoir (A20), pour éviter que l'eau ne déborde.
La vapeur et l'eau chaude ne sortent pas de la buse (E)	La buse est sale ou bouchée	Nettoyer la buse comme décrit au par. «12.2 Nettoyage de la buse à eau chaude/vapeur après utilisation»
Le lait ne sort pas des buses à lait (D6)	Le couvercle (D1) de la carafe à lait (D) est sale	Nettoyer le couvercle de la carafe à lait de la façon décrite dans le par. «15.10 Nettoyage de la carafe à lait».
Le lait contient des grosses bulles, sort par jets des buses à lait (D6) ou est peu mousseux	Le lait n'est pas suffisamment froid ou n'est pas demi-écrémé ou écrémé.	Utiliser de préférence soit du lait écrémé soit demi-écrémé, à la température du réfrigérateur (environ 5°C). Si le résultat n'est pas encore le résultat souhaité, essayer de changer de marque de lait.
	Changer le paramètre de réglage de la mousse	Régler la quantité de mousse comme indiqué au par. «9.3 Personnalisation de la boisson»
	Le couvercle (D1) de la carafe à lait est sale	Nettoyer la carafe à lait comme indiqué au par. «15.10 Nettoyage de la carafe à lait»
	On utilise des boissons végétales.	Pour améliorer le résultat, utiliser des boissons à la température du réfrigérateur (Env. 5°C). Régler la quantité de mousse comme indiqué au par. «9.3 Personnalisation de la boisson»
Le plateau range-tasses (A7) est chaud.	Plusieurs boissons ont été préparées à la suite	
La machine n'est pas utilisée et émet des bruits ou des petits nuages de vapeur	La machine est prête à l'emploi ou a été éteinte depuis peu et des gouttes de condensation tombent à l'intérieur du vaporisateur encore chaud	Ce phénomène fait partie du fonctionnement normal de l'appareil ; pour limiter le phénomène, vider l'égouttoir.
L'appareil émet des nuages de vapeur par l'égouttoir (A20) et/ou il y a de l'eau sur le plan où est placé l'appareil.	Après le nettoyage, la grille de l'égouttoir n'a pas été réinsérée (A19).	Réinsérer la grille égouttoir dans l'égouttoir.
→		

<b>PROBLÈME</b>	<b>CAUSE POSSIBLE</b>	<b>SOLUTION</b>
L'intérieur de la machine est mouillé et il y a du condensat	Le circuit de refroidissement de la machine ne fonctionne pas correctement. On continue à utiliser la machine malgré l'affichage de l'alarme "REFROIDISSEMENT MACHINE ANORMAL"	Éteindre la machine et la faire refroidir. Contacter le service clients et/ou un Centre d'Assistance agréé
La app ne fonctionne pas	Dysfonctionnement de la app	Fermer et redémarrer la app