

















# INHALT

<b>1. EINFÜHRUNG</b> .....	<b>7</b>
1.1 Buchstaben in Klammern .....	7
1.2 Probleme und Reparaturen .....	7
1.3 Laden Sie die App herunter! .....	7
<b>2. BESCHREIBUNG</b> .....	<b>7</b>
2.1 Beschreibung des Gerätes (Seite 3 - A) .....	7
2.2 Beschreibung der Homepage (Startseite) (Seite 2 - B) .....	7
2.3 Beschreibung der Zubehörteile (Seite 2 - C) .....	7
2.4 Beschreibung des Milchbehälters .....	8
2.5 Beschreibung Heißwasser-/Dampfauslauf .....	8
<b>3. ERSTE INBETRIEBNAHME DES GERÄTES</b>  .....	<b>8</b>
<b>4. EINSCHALTEN DES GERÄTES</b>  .....	<b>8</b>
<b>5. AUSSCHALTEN DES GERÄTES</b> .....	<b>9</b>
<b>6. MENÜEINSTELLUNGEN</b>  .....	<b>9</b>
6.1 Spülvorgang .....	9
4.1 Entkalken .....	9
4.2 Milchkaraffe reinigen .....	9
6.2 Mahlgrad einstellen .....	9
6.3 Wasserfilter .....	10
6.4 Wasserhärte .....	10
6.5 Allgemein .....	10
6.6 Auto-Abschaltung .....	10
6.7 Bluetooth .....	10
6.8 Sprache wählen .....	10
6.9 Entleerung Wasserkreislauf .....	10
6.10 Profil ändern .....	11
6.11 Werkseinstellungen .....	11
6.12 Statistiken .....	11
<b>7. ZUBEREITUNG VON KAFFEE</b>  .....	<b>11</b>
7.1 Zubereitung von Kaffee mit Kaffeebohnen .....	11
7.2 Ihr Kaffee einfach per Berührung .....	11
7.3 Individuelle Getränkeinstellung .....	11
7.4 Zubereitung von Kaffee mit vorgemahlenem Kaffee .....	12
7.5 Allgemeine Angaben für die Zubereitung von Kaffeegetränken .....	12
7.6 Empfehlungen für einen heißeren Kaffee .....	12
<b>8. KANNE KAFFEE</b>  .....	<b>13</b>
<b>9. ZUBEREITUNG VON MILCHGETRÄNKEN</b>  .....	<b>13</b>
9.1 Den Milchbehälter füllen und einsetzen .....	13
9.2 Ihr Milchgetränk einfach per Berührung .....	14
9.3 Individuelle Getränkeinstellung .....	14
9.4 Empfohlene Schaummenge .....	14
9.5 Reinigung des Milchbehälters nach jedem Gebrauch .....	15
<b>10. FUNKTION TEE</b> .....	<b>15</b>
<b>11. HEISSWASSERAUSGABE</b>  .....	<b>15</b>
11.1 Das Getränk einfach per Berührung .....	15
11.2 Individuelle Getränkeinstellung .....	16
<b>12. DAMPFAUSGABE</b>  .....	<b>16</b>
12.1 Empfehlungen für die Verwendung des Dampfes zur Milchaufschäumung .....	16
12.2 Reinigung des Heißwasser-/Dampfauslaufs nach dem Gebrauch .....	16
<b>13. ANLEITUNG FÜR DIE INDIVIDUELLE GETRÄNKEEINSTELLUNG (MY)</b>  .....	<b>17</b>
<b>14. EIGENES PROFIL WÄHLEN</b>  .....	<b>17</b>
<b>15. REINIGUNG</b>  .....	<b>17</b>
15.1 Reinigung der Kaffeemaschine .....	17
15.2 Reinigung des Innenraums der Kaffeemaschine .....	18
15.3 Reinigung des Kaffeesatzbehälters .....	18
15.4 Reinigung der Abtropfschale und des Rosts der Abtropfschale .....	18
15.5 Reinigung des Innenraums der Kaffeemaschine .....	19
15.6 Reinigung des Wassertanks .....	19
15.7 Reinigung der Ausgüsse des Kaffeeauslaufs .....	19
15.8 Reinigung des Kaffeepulverfüllschachts .....	19
15.9 Reinigung der Brühgruppe .....	19
15.10 Reinigung des Milchbehälters .....	20
<b>16. ENTKALKUNG</b>  .....	<b>21</b>
<b>17. PROGRAMMIERUNG DER WASSERHÄRTE</b>  .....	<b>22</b>
17.1 Messung der Wasserhärte .....	22
17.2 Wasserhärte einstellen .....	22
<b>18. WASSERFILTER</b>  .....	<b>23</b>
18.1 Filtereinbau .....	23
18.2 Filterwechsel .....	23
18.3 Filterausbau .....	24
<b>19. TECHNISCHE DATEN</b> .....	<b>24</b>
19.1 Empfehlungen zur Energieeinsparung .....	24
<b>20. DISPLAYMELDUNGEN</b>  .....	<b>25</b>
<b>21. PROBLEMLÖSUNG</b>  .....	<b>31</b>

## 1. EINFÜHRUNG

Wir danken Ihnen für die Wahl des Kaffee-/Cappuccino-Vollautomaten.

Nehmen Sie sich ein paar Minuten Zeit, um diese Bedienungsanleitung durchzulesen. Sie vermeiden so Gefahren oder Beschädigungen an der Kaffeemaschine.

### 1.1 Buchstaben in Klammern

Die Buchstaben in Klammern entsprechen der in der Beschreibung des Gerätes (Seite 2-3) aufgeführten Legende.

### 1.2 Probleme und Reparaturen

Bei Auftreten von Betriebsstörungen versuchen Sie bitte zuerst, diese durch Befolgen der Anweisungen in den Kapiteln „14. Displaymeldungen“ und „15. Problemlösung“ zu beheben.

Wenn diese keine Abhilfe schaffen sollten oder Sie weitere Abklärungen wünschen, wenden Sie sich bitte an den technischen Kundendienst unter der im Blatt „Kundenservice“ angegebenen Rufnummer.

Sollte Ihr Land nicht in dem Länderverzeichnis aufgeführt sein, so rufen Sie bitte die in der Garantie angegebene Rufnummer an. Für eventuelle Reparaturen wenden Sie sich bitte ausschließlich an den technischen Kundendienst De'Longhi. Die Adresse finden Sie auf dem der Kaffeemaschine beigefügten Garantieschein.

### 1.3 Laden Sie die App herunter!



Dank der App De'Longhi Coffee Link können einige Funktionen ferngesteuert werden.

In der App finden auch Sie Informationen, Tipps und Wissenswertes über die Welt des Kaffees und haben alle Informationen zu Ihrer Kaffeemaschine griffbereit.



Dieses Symbol kennzeichnet alle Funktionen, die per App gesteuert bzw. konsultiert werden können.

Ferner können bis zu 6 neue Getränke kreiert und in Ihrer Kaffeemaschine gespeichert werden.

#### **Hinweis!**

Suchen Sie unter „compatibledevices.delonghi.com“ nach kompatiblen Vorrichtungen.

## 2. BESCHREIBUNG

### 2.1 Beschreibung des Gerätes (Seite 3 - A)

- A1. Deckel Kaffeepulvereinfüllschacht
- A2. Messlöffelfach
- A3. Kaffeepulvereinfüllschacht (ausziehbar)
- A4. Kaffeebohnenbehälter
- A5. Deckel des Kaffeebohnenbehälters
- A6. Taste (☺): zum Ein- oder Ausschalten der Kaffeemaschine (Bereitschaft)
- A7. Tassenablage
- A8. Zugangsklappe Düsen
- A9. Düsen
- A10. Hauptschalter (ON/OFF)
- A11. Aufnahme Steckverbindung Netzkabel
- A12. Schwenkbare Bedienblende
- A13. Taste zum Öffnen der vorderen Tür
- A14. Vordere Tür
- A15. Höhenverstellbarer Kaffeeauslauf
- A16. Kaffeesatzbehälter
- A17. Tassenrost
- A18. Wasserstandanzeige der Abtropfschale
- A19. Rost der Abtropfschale
- A20. Abtropfschale
- A21. Klappe zum Auffüllen des Wassertanks
- A22. Deckel des Wassertanks
- A23. Wassertank
- A24. Serviceklappe
- A25. Herausziehbare Brühgruppe

### 2.2 Beschreibung der Homepage (Startseite)

(Seite 2 - B )

- B1. Display
- B2. Programmierbare Profile (siehe „EIGENES Profil WÄHLEN m“)
- B3. Pfeil zum Blättern
- B4. Um die Getränkeinstellungen anzuzeigen und eventuell individuell einzustellen
- B5. Wählbare Getränke (direkte Anwahl)
- B6. Menü Geräteeinstellungen
- B7. Kontrolllampe Entkalkung angefordert
- B8. Kontrolllampe Reinigung Milchbehälter angefordert
- B9. Kontrolllampe Filter verbraucht
- B10. Anzeigelampe Kaffeebohnen leer

### 2.3 Beschreibung der Zubehörteile (Seite 2 - C)

- C1. Reaktionsstreifen „Total Hardness Test“ (der Kurzanleitung beigelegt)
- C2. Messlöffel (befindet sich in der Aufnahme (A2))
- C3. Entkalker
- C4. Wasserfilter

- C5. Reinigungspinsel
- C6. Netzkabel
- C7. Bürste
- C8. Tuch

## 2.4 Beschreibung des Milchbehälters

(Seite 2 - D)

- D1. Deckel für Milchbehälter
- D2. Verbinder zum Einsetzen des Milchbehälters (abnehmbar für die Reinigung)
- D3. Milcheinfüllklappe
- D4. Entriegelungstaste Milchbehälterdeckel
- D5. Milchansaugrohr
- D6. Milchauslauf (höhenverstellbar)
- D7. Milchbehälter
- D8. Thermobehälter

## 2.5 Beschreibung Heißwasser-/Dampfauslauf

(Seite 2 - E)

- E1. Auslaufkörper
- E2. Verbinder zum Einsetzen des Auslaufs (abnehmbar für die Reinigung)
- E3. Entriegelungstaste für Auslauf
- E4. Heißwasser-/Dampfdüse
- E5. Milchaufschäumer

## 3. ERSTE INBETRIEBNAHME DES GERÄTES

### Hinweis!

- Die Kaffeemaschine wurde werkseitig unter Verwendung von Kaffee geprüft, sodass es vollkommen normal ist, wenn einige Spuren von Kaffeepulver im Mahlwerk verblieben sind. Es wird auf jeden Fall garantiert, dass diese Kaffeemaschine neu ist.
  - Beim ersten Gebrauch ist der Wasserkreislauf leer, die Kaffeemaschine könnte daher sehr laut sein: das Geräusch wird während sich der Kreislauf füllt allmählich leiser.
  - Wir empfehlen Ihnen, die Wasserhärte so bald wie möglich je nach individuellem Bedarf einzustellen, indem Sie, wie in Kapitel „Programmierung der Wasserhärte k“ beschrieben, vorgehen.
  - Die Bedienblende (B) ist schwenkbar, um die Sicht auf die Homepage zu garantieren.
1. Den Steckverbinder des Netzkabels (C6) in seine Aufnahme (A11) an der Rückseite des Gerätes stecken, das Gerät an das Stromnetz anschließen (Abb. 1) und sicherstellen, dass der Hauptschalter (A10) an der Rückseite des Gerätes gedrückt ist (Abb. 2);
  2. Die Fahne für die gewünschte Sprache drücken.

Dann anhand der Anleitung auf dem Display (B1) des Gerätes fortfahren:

3. Die Taste (A13) drücken und die Tür öffnen (A14) (Abb. 3);
4. den Wassertank (A23) (Abb. 4) entnehmen, bis zur Markierungslinie MAX (auf der Innenseite des Tanks aufgedruckt) mit frischem Wasser füllen (Abb. 5);
5. Dann den Tank wieder einsetzen (Abb. 6) und die Tür schließen;
6. Kontrollieren, dass der Heißwasser-/Dampfauslauf (E) in die Düsen (A9) (Abb. 7) eingesetzt ist und einen Behälter (Abb. 8) mit einem Fassungsvermögen von mindestens 100ml darunterstellen;
7. „Weiter“ drücken.
8. Den Kaffeebohnenbehälter (A4) (Abb. 12) füllen, danach durch Drücken von „Weiter“ bestätigen.
9. „Ok“ drücken, um den Wasserkreislauf zu füllen: das Gerät gibt Wasser aus dem Auslauf aus (Abb. 9);
10. Das Gerät schaltet sich aus.

Nun ist die Kaffeemaschine für den normalen Gebrauch betriebsbereit. Gemäß den Angaben in Kapitel „4. Einschalten des Gerätes

“die Einschaltung durchführen.

### Hinweis!

- Bei der ersten Inbetriebnahme müssen mindestens 4-5 Cappuccinos zubereitet werden, bevor die Kaffeemaschine ein zufriedenstellendes Resultat in der Tasse erzielt.
- Beim ersten Gebrauch ist der Wasserkreislauf leer, die Kaffeemaschine könnte daher sehr laut sein: das Geräusch wird während sich der Kreislauf füllt allmählich leiser.
- Während der Zubereitung der ersten 4-5 Cappuccinos ist es normal, das Geräusch von kochendem Wasser zu hören: das Geräusch wird später leiser.

## 4. EINSCHALTEN DES GERÄTES

### Hinweis!

- Vor dem Einschalten des Gerätes sicherstellen, dass der Hauptschalter (A10) gedrückt ist (Abb. 2).
  - Beim ersten Gebrauch alle abnehmbaren Zubehörteile, die dazu bestimmt sind, mit Wasser oder Milch in Berührung zu kommen, mit heißem Wasser abspülen.
  - Bei jedem Einschalten des Gerätes wird ein automatischer Vorheiz- und Spülvorgang durchgeführt, der nicht unterbrochen werden kann. Das Gerät ist erst nach erfolgter Durchführung dieses Zyklus betriebsbereit.
1. Zum Einschalten des Gerätes die Taste  (A6)(Abb. 10) drücken: das Gerät schaltet sich ein;
  2. Nach Beendigung des Aufheizvorgangs beginnt ein Spülvorgang mit Heißwasser, das aus dem Kaffeeauslauf (A15) fließt; auf diese Weise wird nicht nur der Kessel aufgeheizt,

sondern das Gerät lässt heißes Wasser durch die internen Leitungen fließen, damit auch diese sich erwärmen.

### **Hinweis! Erster Gebrauch:**

3. „Ok“ drücken, um ein kurzes Video zur Homepage (B) einzublenden;
4. Nach Beendigung des Videos „Ok“ drücken, um zur Homepage (Startseite) zu wechseln (oder „Wiederholen“ drücken, um das Video noch einmal anzusehen).

Das Gerät ist aufgeheizt, wenn die Homepage erscheint.

## **5. AUSSCHALTEN DES GERÄTES**

Bei jedem Ausschalten führt das Gerät einen automatischen Spülvorgang aus, falls ein Kaffee zubereitet wurde.

1. Zum Ausschalten des Gerätes die Taste  (A6) (Abb. 10) drücken.
2. Falls vorgesehen, führt das Gerät aus dem Kaffeeauslauf (A15) einen Spülvorgang mit Heißwasser durch und schaltet sich dann aus (Bereitschaft).

### **Hinweis!**

Wenn das Gerät für längere Zeit nicht betrieben wird, muss es vom Stromnetz getrennt werden:

3. Den Hauptschalter (A10) an der Rückseite des Gerätes (Abb. 2) ausschalten.

### **Achtung!**

Niemals den Hauptschalter drücken, wenn das Gerät eingeschaltet ist.

## **6. MENÜEINSTELLUNGEN**

### **6.1 Spülvorgang**

Mit dieser Funktion kann Heißwasser über den Kaffeeauslauf (A15) und den Heißwasser-/Dampfauslauf (E), falls er eingesetzt ist, ausgegeben werden, um den internen Wasserkreislauf der Kaffeemaschine zu reinigen und aufzuheizen.

Positionieren Sie ein Gefäß mit einem Mindest Fassungsvermögen von 100ml unter dem Kaffee- und Heißwasserauslauf (Abb. 8).

Zur Aktivierung dieser Funktion wie folgt vorgehen:

1. Das Menü Einstellungen drücken (B6);
2. Die Option „Spülvorgang“ wählen;
3. „Ok“ drücken, um mit der Ausgabe zu beginnen: nach einigen Sekunden tritt zuerst aus dem Kaffeeauslauf und später aus dem Heißwasser-/Dampfauslauf (falls er eingesetzt ist) Heißwasser aus, das den internen Wasserkreislauf der Kaffeemaschine reinigt und aufheizt (Abb. 11);
4. Um den Spülvorgang abzubrechen, „Abbrechen“ drücken oder warten, bis er automatisch abgebrochen wird.

### **Hinweis!**

- Bei Nichtgebrauch von mehr als 3-4 Tagen wird dringend empfohlen, nach dem erneuten Einschalten und

vor dem Gebrauch der Kaffeemaschine 2-3 Spülvorgänge durchzuführen;

- Es ist normal, dass sich nach Durchführung dieser Funktion Wasser im Kaffeesatzbehälter (A16) befindet.

### **4.1 Entkalken**

Für die Anleitungen bezüglich der Entkalkung wird auf Kapitel „Entkalkung!“ verwiesen.

### **4.2 Milchkaraffe reinigen**

Mit dieser Funktion kann der Milchbehälter (D) gereinigt werden, bevor er in den Kühlschrank gestellt wird. Um die Reinigung durchzuführen, wie folgt vorgehen:

1. Den Milchbehälter fest auf die Düsen (A9) drücken und daran andocken (Abb. 22): von der Kaffeemaschine ertönt ein akustisches Signal (falls die Funktion Signalton aktiv ist);
2. Den Milchauslauf (D6) einstellen, indem er nach links gedreht wird (Abb. 23);
3. Ein Gefäß unter dem Milchauslauf positionieren (Abb. 25);
4. Das Menü Einstellungen drücken (B6);
5. Die Option „Milchkaraffe reinigen“ wählen;
6. „Ok“ drücken, um den Reinigungszyklus zu starten (Abb. 26): aus dem Milchauslauf fließt Heißwasser und bricht nach Beendigung der Reinigung automatisch ab.
7. Den Milchauslauf wieder in seine Stellung bei Nichtgebrauch bringen, indem er vor der Entnahme der Milchkaraffe nach rechts gedreht wird.

### **Hinweis!**

- Die Milchkaraffe beim Entnehmen nie am Milchauslauf anfassen.
- Der Reinigungszyklus kann jederzeit abgebrochen werden, indem „Stop“ gedrückt wird;
- In einigen Fällen muss für die Durchführung der Reinigung das Aufheizen der Kaffeemaschine abgewartet werden;
- Der Milchbehälter kann im Kühlschrank aufbewahrt werden.

### **6.2 Mahlgrad einstellen**

Da das Mahlwerk bereits werksseitig für eine korrekte Kaffeeausgabe voreingestellt wurde, brauchen Sie dieses, zumindest anfangs, nicht einzustellen.

Falls der Kaffee nach den ersten Kaffeezubereitungen dennoch zu dünn und mit wenig Crema oder zu langsam (tröpfchenweise) ausgegeben werden sollte, kann dies korrigiert werden.

Dazu wie folgt vorgehen:

1. Das Menü Einstellungen drücken (B6);
2. Die Option „Mahlgrad einstellen“ wählen: auf dem Display (B1) wird ein Tutorial mit Empfehlungen für den Mahlgrad eingeblendet: wenn Sie diese Präsentation überspringen möchten, „Skip“ drücken, andernfalls „Weiter“ drücken, um mit dem Tutorial fortzufahren;

3. Anhand der vorherigen Angaben im Tutorial den gewünschten Mahlgrad einstellen, indem direkt auf eine der wählbaren Zahlen im markierten Bereich gedrückt wird;
4. „Ok“ drücken, um die Auswahl zu bestätigen: „In der Tasse ist das Resultat erst nach etwa 5 Ausgaben spürbar“;
5. „Ok“ drücken, um zu bestätigen und mit der gespeicherten neuen Auswahl zur Homepage (B) zurückzukehren.

#### **Hinweis!**

- Es wird empfohlen, weitere Änderungen erst dann durchzuführen, wenn nach dem beschriebenen Ablauf mindestens 5 Kaffees ausgegeben wurden. Wenn festgestellt wird, dass die Kaffeeausgabe erneut nicht richtig erfolgt, den Ablauf wiederholen.
- Nach jeder durchgeführten Einstellung müssen mindestens zwei Kaffeegetränke ausgegeben werden, bevor eine neue Einstellung möglich ist.
- „Vordefiniert“ drücken, um zu den werksseitigen Einstellungen des Mahlwerks zurückzukehren (mit einem Sternchen angegeben).

### **6.3 Wasserfilter**

Für die Anleitungen bezüglich des Wasserfilters (C6) wird auf Kapitel „Wasserfilter“ verwiesen.

### **6.4 Wasserhärte**

Für die Anleitungen bezüglich der Einstellung der Wasserhärte wird auf Kapitel „Programmierung der Wasserhärte“ verwiesen.

### **6.5 Allgemein**

1. Das Menü Einstellungen drücken (B6);
2. Die Option „Allgemein“ wählen;

Unter diesem Menüpunkt können durch einfache Berührung die folgenden Funktionen aktiviert oder deaktiviert werden:

- „Signalton“: falls aktiv, ertönt bei jedem Vorgang von der Kaffeemaschine ein akustisches Signal.
- „Tassenbeleuchtung“: mit dieser Funktion können die Lichter der Tassenbeleuchtung unter dem Kaffeeauslauf aktiviert oder deaktiviert werden. (A15).
- „Energiesparmodus“: mit dieser Funktion kann der Energiesparmodus aktiviert oder deaktiviert werden. Wenn die Funktion aktiv ist, wird in Übereinstimmung mit den europäischen Bestimmungen ein geringerer Energieverbrauch garantiert. Um anzuzeigen, dass sie aktiv ist, erscheint auf dem Symbol des Menüs Einstellungen (B6) .

### **6.6 Auto-Abschaltung**

Die Auto-Abschaltung kann so eingestellt werden, dass sich das Gerät nach 15 oder 30 Minuten bzw. nach 1, 2 oder 3 Stunden Nichtgebrauch abschaltet.

Um die Auto-Abschaltung zu programmieren, wie folgt vorgehen:

1. Das Menü Einstellungen drücken (B6);
2. Die Option „Auto-Abschaltung“ wählen;
3. die gewünschte Zeitspanne einstellen (15, 30 Minuten bzw. 1 Stunde, 2 oder 3 Stunden).
4. Auf „←“ drücken, um mit der gespeicherten neuen Auswahl zur Homepage (B) zurückzukehren.

### **6.7 Bluetooth**

Mit dieser Funktion wird die PIN aktiviert oder deaktiviert, um mit einer mobilen Vorrichtung die Verbindung zum Gerät herzustellen. Dazu wie folgt vorgehen:

1. Das Menü Einstellungen drücken (B6);
2. Die Option „Bluetooth“ wählen;
3. Die PIN aktivieren oder deaktivieren, indem bei „Sicherheits-PIN“ auf den Cursor gedrückt wird.
4. Auf „←“ drücken, um mit der gespeicherten neuen Auswahl zur Homepage (B) zurückzukehren.

#### **Hinweis!**

- Über die Seriennummer des Gerätes, die innerhalb der Funktion „Bluetooth“ sichtbar ist, können Sie die Kaffeemaschine eindeutig identifizieren, sobald über die APP die Verknüpfung zur Kaffeemaschine erfolgt.
- Im Gerät ist als PIN „0000“ voreingestellt: es wird empfohlen, die PIN direkt über die APP zu ändern.

### **6.8 Sprache wählen**

Wenn Sie die Sprache des Displays ändern möchten (B1), bitte wie folgt vorgehen:

1. Das Menü Einstellungen drücken (B6);
2. Die Option „Sprache wählen“ wählen;
3. Die Fahne für die Sprache drücken, die gewählt werden soll (die Taste „Weiter“ oder „Zurück“ drücken, um alle verfügbaren Sprachen anzuzeigen): das Display aktualisiert sich sofort mit der gewählten Sprache.
4. Auf „←“ drücken, um mit der gespeicherten neuen Auswahl zur Homepage (B) zurückzukehren.

### **6.9 Entleerung Wasserkreislauf**

Vor längerem Nichtgebrauch, um zu vermeiden, dass das Wasser in den internen Kreisläufen gefriert, oder bevor das Gerät zu einem Kundendienstzentrum gebracht wird, wird empfohlen, den Wasserkreislauf der Kaffeemaschine zu leeren.

Dazu wie folgt vorgehen:

1. Das Menü Einstellungen drücken (B6);
2. Die Option „Kreislauf leeren“;
3. Auf „Ok drücken“, um die Anleitung aufzurufen;
4. Den Kaffeesatzbehälter (A16) und die Abtropfschale (A20) leeren, dann „Weiter“ drücken;
5. Einen 0,5l Behälter unter den Kaffeeauslauf (A15) stellen. „OK“ drücken.

- Das Gerät führt einen Spülvorgang mit Heißwasser aus den Ausläufen durch;
- Nach Beendigung des Spülvorgangs die Taste (A13) drücken, die Tür (A14) (Abb. 3) öffnen, den Wassertank (A23) (Abb. 4) entnehmen und ausleeren, dann „Weiter“ drücken;
- Falls vorhanden, den Wasserfilter aus dem Wassertank nehmen (C6) und „Weiter“ drücken;
- Den Wassertank (leer) wieder einsetzen, die vordere Tür schließen und „Ok“ drücken;
- Warten, bis die Kaffeemaschine die Entleerung durchführt; (Vorsicht: Heißwasser fließt!). Während sich der Kreislauf leert könnte das Gerät lauter werden: es handelt sich um den normalen Gerätebetrieb.
- Nach Beendigung der Entleerung die vordere Tür öffnen, die Abtropfschale entnehmen, leeren und wieder einsetzen, dann „Weiter“ drücken;
- „Ok“ drücken: das Gerät schaltet sich aus (Bereitschaft).

Bei der nächsten Einschaltung des Gerätes gemäß der Anleitung im Kapitel „3. Erste Inbetriebnahme des Gerätes“  „vorgehen.“

## 6.10 Profil ändern

Mit dieser Funktion können das Icon und die Farbe der einzelnen Profile geändert werden. Zur individuellen Einstellung des Symbols wie folgt vorgehen:

- Das Menü Einstellungen drücken (B6);
- Die Option „Profil bearbeiten“ wählen;
- Das Profil wählen und „Weiter“ drücken;
- Nach Belieben individuell einstellen und „Ok“ drücken, um zu bestätigen.
- Auf „←“ drücken, um mit der gespeicherten neuen Auswahl zur Homepage (B) zurückzukehren.

## 6.11 Werkseinstellungen

Mit dieser Funktion werden alle Menüeinstellungen und alle vom Benutzer vorgenommenen individuellen Einstellungen auf die werkseitig eingestellten Werte zurückgestellt (außer der eingestellten Sprache, die sich nicht ändert, und der Statistik). Dazu wie folgt vorgehen:

- Das Menü Einstellungen drücken (B6);
- Die Option „Werkseinstell.“ wählen;
- Um die Kaffeemaschine auf die Werkseinstellungen zurückzusetzen, „Ok“ drücken. Andernfalls, um ein einzelnes Profil zurückzusetzen, den Pfeil drücken, um zur nächsten Bildschirmseite zu wechseln, das Profil wählen, das neu eingestellt werden soll, und „Ok“ drücken;
- Erneut „Ok“ drücken, um die Rücksetzung auf die Werkseinstellungen zu bestätigen;
- „Ok“ drücken, um das Menü zu verlassen und zur Homepage (B) zurückzukehren.

## Hinweis!

Nachdem die Kaffeemaschine (nicht das einzelne Profil) auf die Werkseinstellungen zurückgesetzt wurde, blendet das Gerät erneut das Video ein.

## 6.12 Statistiken

Mit dieser Funktion werden die statistischen Daten der Kaffeemaschine angezeigt. Zur Anzeige der Daten wie folgt vorgehen:

- Das Menü Einstellungen drücken (B6);
- Die Option „Statistiken“ wählen: die Daten anzeigen, indem auf „Weiter“ oder „Zurück“ gedrückt und durch die Bildschirmseiten geblättert wird.
- Auf „←“ drücken, um zur Homepage (B) zurückzukehren.

## 7. ZUBEREITUNG VON KAFFEE

### 7.1 Zubereitung von Kaffee mit Kaffeebohnen

#### Achtung!

Verwenden Sie keine grünen, karamellisierten oder kandierten Kaffeebohnen, da sie am Mahlwerk ankleben und es beschädigen können.

- Geben Sie die Kaffeebohnen in den Kaffeebohnenbehälter (A4) (Abb. 12);
- Positionieren Sie eine oder zwei Tassen unter dem Kaffeeauslauf (A15);
- Senken Sie den Kaffeeauslauf, damit er sich so nahe wie möglich an der Tasse befindet (Abb. 13): so erhalten Sie eine bessere Crema.
- Den gewünschten Kaffee gemäß den Angaben in den folgenden Abschnitten auswählen.

### 7.2 Ihr Kaffee einfach per Berührung

Für die Ausgabe der Kaffeegetränke direkt auf der Homepage (B) auf das Bild des gewünschten Kaffees drücken (z.B. Espresso, Abb. 14): das Gerät beginnt mit der Zubereitung. Auf dem Display (B1) erscheinen das Bild des gewählten Getränks und ein Fortschrittsbalken, der sich mit fortschreitender Zubereitung allmählich füllt, sowie eine Beschreibung der einzelnen Vorgänge (Mahlen, Kaffeeausgabe).



Nach Beendigung der Zubereitung erscheint auf dem Display (B1) die Meldung „Ihr Getränk ist fertig!“: das Gerät ist jetzt für einen neuen Gebrauch bereit.

### 7.3 Individuelle Getränkeeinstellung

Um die Kaffeegetränke mit individuellen Parametern auszuzeilen, wie folgt vorgehen:



- Auf  (B4) am unteren Ende des Bildes des gewünschten Kaffees drücken (z.B. Espresso, Abb. 15): auf dem Display (B1) erscheinen die Parameter, die anhand des eigenen Geschmacks individuell eingestellt werden können:



Aroma	
Kaffeesorte	
Temperatur	

### Hinweis!

Wenn der Parameter „Kaffeesorte“ auf vorgemahlen eingestellt und ein Getränk gewählt wird, das für diesen Modus nicht geeignet ist, erscheint auf dem Display (B1) die Meldung: „DIE FUNKTION VORGEMAHLEN IST BEI DIESEM GETRÄNK NICHT MÖGLICH“

- Nachdem die Parameter eingestellt wurden, 1X  drücken, um 1 Tasse oder (bei entsprechenden Getränken) 2 X  um 2 Tassen zuzubereiten: das Gerät beginnt mit der Zubereitung und auf dem Display erscheinen das Bild des gewählten Getränks und ein Fortschrittsbalken, der sich mit fortschreitender Zubereitung allmählich füllt, sowie eine Beschreibung der einzelnen Vorgänge (Mahlen, Kaffeeausgabe);
- Nach Beendigung der Ausgabe auf „Speichern“ drücken, um die neuen Einstellungen zu speichern, oder auf „Abbrechen“, um die bisherigen Parameter beizubehalten.

### Hinweis!

Wenn sie gespeichert werden, bleiben die neuen Einstellungen NUR im gewählten Profil gespeichert.

- „OK“ drücken, um zur Homepage (B) zurückzukehren. Das Gerät ist für einen neuen Gebrauch bereit.

## 7.4 Zubereitung von Kaffee mit vorgemahlenem Kaffee

### Achtung!



- Das vorgemahlene Kaffeepulver niemals in die ausgeschaltete Kaffeemaschine füllen, um zu vermeiden, dass es sich im Innern der Maschine ausbreitet und die Maschine verschmutzt. In diesem Fall könnte die Kaffeemaschine beschädigt werden.
- Niemals mehr als 1 gestrichenen Messlöffel (C2) einfüllen, da das Maschineninnere sonst verschmutzen oder der Einfüllschacht (A3) verstopfen könnte.
- Bei der Verwendung von vorgemahlenem Kaffee kann jeweils nur eine Tasse Kaffee zubereitet werden.
- Bei Zubereitung von Kaffee **LONG**: nach halber Zubereitung, wenn es vom Gerät angefordert wird, einen gestrichenen Messlöffel vorgemahlene Kaffee einfüllen und „Ok“ drücken.
- Der Kaffee **DOPPIO+** kann nicht mit vorgemahlenem Kaffee zubereitet werden.

- Den Deckel des Kaffeepulvereinfüllschachts öffnen (A1) (Abb. 16). Auf „Weiter“ drücken, um fortzufahren (oder auf „Abbrechen“, um abzubrechen und zur Homepage (B) zurückzukehren);
- Vergewissern Sie sich, dass der Einfüllschacht (A3) nicht verstopft ist, dann einen gestrichenen Messlöffel (C2) vorgemahlene Kaffee einfüllen (Abb. 13);
- „Ok“ drücken, um mit der Zubereitung zu beginnen;
- Auf dem Display (B1) erscheint die Homepage und zeigt an „MODUS VORGEMAHLEN“: gemäß den Angaben in den vorhergehenden Abschnitten „4.1 Ihr Kaffee einfach per Berührung“ oder „4.2 Individuelle Getränkeinstellung“ fortfahren.

### Hinweis!

Um den Modus vorgemahlen zu verlassen, nach Punkt 3 den Deckel des Kaffeepulverschachts wieder öffnen und „Abbrechen“ drücken.

## 7.5 Allgemeine Angaben für die Zubereitung von Kaffeetränken

- Während der Kaffeezubereitung kann die Kaffeeausgabe jederzeit abgebrochen werden, indem auf „Stopp“ oder „Abbrechen“ gedrückt wird.
- Wenn Sie nach abgeschlossener Kaffeeausgabe mehr Kaffee möchten, einfach „EXTRA“ drücken: sobald die gewünschte Menge erreicht ist, „Stop“ drücken.
- Während des Betriebs erscheinen auf dem Display (B1) einige Meldungen („TANK MIT FRISCHEM WASSER FÜLLEN“, „KAFEEFATTSCHÄLTER LEEREN“, „ABTROPFSCHALE LEEREN“, usw.), deren Bedeutung im Kapitel „14. Displaymeldungen“  „aufgeführt ist.
- Wenn der Kaffee tröpfchenweise, zu schnell mit wenig Crema oder zu kalt herausläuft, lesen Sie bitte die in Abschnitt „7.1 Mahlgrad einstellen“ und in Kapitel „15. Problemlösung“  „angegebenen Ratschläge.
- Wenn die Funktion „Energiesparmodus“ aktiviert ist, können bis zur Ausgabe des ersten Kaffees einige Sekunden Wartezeit vergehen.

## 7.6 Empfehlungen für einen heißeren Kaffee

Für einen heißeren Kaffee empfehlen wir:

- einen Spülvorgang durchzuführen, indem die Funktion „Spülvorgang“ im Menü Einstellungen angewählt wird (B6)(Abschnitt „3.1 Spülvorgang“);
- die Tassen mit heißem Wasser vorzuwärmen (und zwar mit der Funktion Heißwasser, siehe Kapitel „11. Heißwasserausgabe“ ;
- die Kaffeetemperatur zu erhöhen (Abschnitt „4.2 Individuelle Getränkeinstellung“).

















## 8. KANNE KAFFEE

Dieses Getränk auf der Basis von Espresso ist ein leichtes und ausgewogenes Rezept mit einer dünnen Schicht Crema, ideal für ein gemütliches Beisammensein.



Optionales Zubehör:	
	Kanne (Fassungsvermögen 1 Liter)
	EAN: 8004399333642

Um das Getränk auszugeben, direkt auf der Homepage (B) auf das Bild der Kanne Kaffee drücken und wie folgt vorgehen:

- die Parameter ändern, die anhand des eigenen Geschmacks individuell eingestellt werden können:

Tassen	<input checked="" type="radio"/> 2X  <input type="radio"/> 4X  <input type="radio"/> 6X 
Aroma	<input type="radio"/>  <input type="radio"/>  <input type="radio"/>  <input type="radio"/>  <input checked="" type="radio"/> 
Kaffeesorte	<input checked="" type="radio"/>   <input type="radio"/> 
Temperatur	<input checked="" type="radio"/>  <input type="radio"/>  <input type="radio"/>  <input type="radio"/>  <input type="radio"/> 

- Stellen Sie eine Kanne unter den Kaffeeauslauf (A15): bei der Auswahl der Kanne muss die ausgegebene Menge berücksichtigt werden, das heißt:

Gewählte Menge	Menge (ml)
2X 	250
4X 	500
6X 	750

- Auf „Weiter“ drücken, um zum nächsten Schritt überzugehen;
- Wenn 4 Tassen oder 6 Tassen gewählt werden, den Wassertank und den Kaffeebohnenbehälter füllen: wenn sicher ist, dass genug Wasser und Kaffee vorhanden sind, „Ok“ drücken;
- Das Gerät beginnt mit der Zubereitung und auf dem Display (B1) erscheinen das Bild des gewählten Getränks und ein Fortschrittsbalken, der sich mit fortschreitender Zubereitung allmählich füllt, sowie eine Beschreibung der einzelnen Vorgänge (Mahlen, Kaffeeausgabe).

Nach erfolgter Zubereitung ist das Gerät für einen neuen Gebrauch bereit.

### Hinweis!

- „Abbrechen“ oder „Stop“: drücken, wenn Sie die Zubereitung vollständig abbrechen und zur Homepage zurückkehren möchten.

## SICHERHEITSHINWEIS:

Nachdem die Kanne Kaffee zubereitet wurde, die Kaffeemaschine für 5 Minuten abkühlen lassen, bevor ein anderes Getränk zubereitet wird. Überhitzungsgefahr!

## 9. ZUBEREITUNG VON MILCHGETRÄNKEN

### Hinweis!

Um zu vermeiden, dass wenig aufgeschäumte Milch oder Schaum mit großen Blasen erzielt wird, den Milchbehälter (D) immer, wie in den Abschnitten „5.2 Reinigung des Milchbehälters nach jedem Gebrauch“ und „Reinigung des Milchbehälters“ beschrieben, reinigen.

### 9.1 Den Milchbehälter füllen und einsetzen

- Die Entriegelungstasten (D4) drücken und den Deckel anheben (D1) (Abb.18);
- Eine ausreichende Menge Milch in den Milchbehälter (D7) füllen, wobei der auf dem Behälter angegebene Füllstand MAX nicht überschritten werden darf (Abb. 19). Dabei ist zu beachten, dass jeder Strich auf dem Behälter ca. 100 ml Milch entspricht;

### Hinweis!

- Um einen üppigeren und gleichmäßigeren Schaum zu erhalten, verwenden Sie ganz oder teilweise entrahmte Milch mit Kühlschranktemperatur (etwa 5°C).
- Wenn der „Energiesparmodus“ aktiviert ist (siehe Abschnitt „5.3 Allgemein“), könnte die Ausgabe des Getränks einige Sekunden Wartezeit erfordern.
- Wenn Milch mit idealer Temperatur (circa 5°C) verwendet wird, garantiert der Thermobehälter die Effizienz des LatteCrema Systems für ca. 30 Minuten außerhalb des Kühlschranks.
- Die Qualität des Schaums kann variieren, je nach:
  - Typ der Milch oder des pflanzlichen Getränks;
  - verwendeter Marke;
  - Zutaten und Nährwerten.
- Stellen Sie sicher, dass das Milchsaugrohr (D5) richtig in die entsprechende Aufnahme am Boden des Milchbehälterdeckels eingesetzt ist (Abb. 20);
- Rasten Sie den Deckel wieder am Milchbehälter ein;

### Hinweis!

Auf dem Deckel befindet sich eine Klappe, (D3) um Milch nachzufüllen: wenn während der Zubereitung die Milch nicht aus-



reicht, kann sie über die Klappe nachgefüllt werden, ohne den Behälter zu entnehmen, und die Zubereitung beendet werden.

- Entfernen Sie, falls vorhanden, den Heißwasser-/Dampfauslauf (E1), indem Sie die Entriegelungstaste drücken (E3) (Abb. 21);
- Drücken Sie den Milchbehälter (D) fest auf die Düsen (A9) und docken Sie ihn daran an (Abb. 22): von der Kaffeemaschine ertönt ein akustisches Signal (falls die Funktion Signalton aktiv ist);
- Stellen Sie den Milchauslauf ein, (D6) indem Sie ihn nach links drehen (Abb. 23);
- Stellen Sie eine ausreichend große Tasse unter die Ausgüsse des Kaffeeauslaufs (A15) und unter den Milchauslauf (Abb. 24);
- Wählen Sie das gewünschte Getränk gemäß den Angaben in den folgenden Abschnitten.

## 9.2 Ihr Milchgetränk einfach per Berührung

Um die Milchgetränke auszugeben, direkt auf der Homepage (B) auf das Bild des jeweils gewünschten Getränks drücken: das Gerät beginnt mit der Zubereitung und auf dem Display (B1) erscheinen das Bild des gewählten Getränks und ein Fortschrittsbalken, der sich mit fortschreitender Zubereitung allmählich füllt, sowie eine Beschreibung der einzelnen Vorgänge (Mahlen, Kaffeeausgabe, Milchausgabe, usw. ...).

Nach Beendigung der Zubereitung erscheint auf der Bedienblende die Meldung „Ihr Getränk ist fertig!“. das Gerät ist jetzt für einen neuen Gebrauch bereit.





### Hinweis!

Wenn Sie nach abgeschlossener Kaffeeausgabe mehr Kaffee möchten, einfach „EXTRA“ drücken: sobald die gewünschte Menge erreicht ist, „STOP“ drücken.



## 9.3 Individuelle Getränkeeinstellung

Um ein individuelles Milchgetränk auszugeben, wie folgt vorgehen:

- Auf  (B4) am unteren Ende des Bildes des gewünschten Getränks drücken: auf dem Display (B1) erscheinen die Parameter, die anhand des eigenen Geschmacks individuell eingestellt werden können:

„Menge“	
„Schaum“	
„Aroma“	
„Kaffeesorte“	

„Temperatur“	
--------------	--

- Nachdem die Parameter eingestellt wurden, auf 1X  drücken, um eine Tasse zuzubereiten, oder (bei entsprechenden Getränken) auf 2X , um zwei Tassen zuzubereiten;
- Das Gerät beginnt mit der Zubereitung und auf dem Display erscheinen das Bild des gewählten Getränks und ein Fortschrittsbalken, der sich mit fortschreitender Zubereitung allmählich füllt, sowie eine Beschreibung der einzelnen Vorgänge (Mahlen, Milchausgabe, Kaffeeausgabe, usw. ...).
- Nach Beendigung der Ausgabe auf „Speichern“ drücken, um zu speichern oder auf „Abbrechen“, um die bisherigen Parameter beizubehalten.



### Hinweis!

Wenn sie gespeichert werden, bleiben die neuen Einstellungen NUR im gewählten Profil gespeichert.

- „OK“ drücken, um zur Homepage (B) zurückzukehren. Das Gerät ist für einen neuen Gebrauch bereit.

## 9.4 Empfohlene Schaummenge

Für jedes Milchgetränk ist werksseitig eine vordefinierte Schaummenge eingestellt (siehe nachfolgende Tabelle).

Beschreibung	Empfohlen für...
„KEIN“ SCHAUM 	CAFFELATTE
„MIN“ SCHAUM 	FLAT WHITE
„MED“ SCHAUM	LATTE MACCHIATO / 2X LATTE MACCHIATO
„MAX“ SCHAUM 	CAPPUCCINO/ 2X CAPPUCCINO / CAPPUCCINO+ / ESPRESSO MACCHIATO / CAPPUCCINO MIX / CAPPUCCINO MIX x2 / HEISSE MILCH (aufgeschäumt)

Es kann, je nach persönlichem Geschmack, eine andere Schaummenge eingestellt werden, indem die Angaben in Abschnitt „9.2 Individuelle Getränkeeinstellung“ befolgt werden.

### Hinweis!

Die Leistungsmerkmale des Milchsystems und die Qualität des Milchschaums hängen vom Typ der Milch oder des pflanzlichen Getränks ab. Sollte das System nicht richtig aufschäumen, die Schaummenge des gewählten Rezepts über das Display reduzieren / ändern (siehe Angaben im vorhergehenden Abschnitt).

## 9.5 Reinigung des Milchbehälters nach jedem Gebrauch

Nach jeder Ausgabe eines Milchgetränks zeigt das Display (B1) an „OK DRÜCKEN UM DIE REINIGUNG ZU STARTEN ODER Abbrechen UM EIN NEUES GETRÄNK ZU WÄHLEN“. Um die Reinigung zu starten, wie folgt vorgehen:

1. Lassen Sie den Milchbehälter (D) in der Kaffeemaschine (der Milchbehälter braucht nicht geleert zu werden);
2. Positionieren Sie eine Tasse oder ein anderes Gefäß unter dem Milchausgaberohr des Milchbehälters (D6) (Abb. 25);
3. „Ok“ drücken, um die Reinigung zu starten;
4. aus dem Milchauslauf fließt Heißwasser (Abb. 26) und bricht nach Beendigung der Reinigung automatisch ab.
5. Den Milchauslauf wieder in seine Stellung bei Nichtgebrauch bringen, indem er vor Entnehmen des Milchbehälters nach rechts gedreht wird.



### Hinweis!

- Wenn Sie mehrere Tassen Milchgetränke zubereiten möchten, muss der Milchbehälter nach der letzten Zubereitung gereinigt werden. Um mit den nächsten Zubereitungen fortzufahren, muss bei Erscheinen der Meldung für die Funktion „Milchkaraffe reinigen“ auf „Abbrechen“ gedrückt werden.
- Wenn die Reinigung nicht durchgeführt wird, erscheint auf dem Display das Symbol  (B8), um daran zu erinnern, dass der Milchbehälter gereinigt werden muss. Um die Reinigung durchzuführen, wird auf Abschnitt „4.2 Milchkaraffe reinigen“ verwiesen.
- Der Milchbehälter kann im Kühlschrank aufbewahrt werden.
- In einigen Fällen muss für die Durchführung der Reinigung das Aufheizen der Kaffeemaschine abgewartet werden.
- Die Reinigung des Milchbehälters kann abgebrochen werden, indem „Stop“ gedrückt wird.
- Die Milchkaraffe beim Entnehmen nie am Milchauslauf (D6) anfassen.

## 10. FUNKTION TEE

Um Tee auszugeben, wie folgt vorgehen:

1. den Heißwasser-/Dampfauslauf (E) an den Düsen (A9) einsetzen (Abb. 7): von der Kaffeemaschine ertönt ein akustisches Signal (falls die Funktion Signalton aktiv ist);
2. Geben Sie den Teebeutel in die Tasse und stellen Sie diese unter den Auslauf (so nah wie möglich, um Spritzer zu vermeiden) (Abb. 27);
3. Um das Getränk auszugeben, direkt auf der Homepage (B) auf das Bild der Funktion Tee drücken;
4. die Parameter ändern, die anhand des eigenen Geschmacks individuell eingestellt werden können:

„Menge“	
„Temperatur“	 <i>Bei jeder Temperatur erscheint eine andere Teesorte (weißer Tee, grüner Tee, Oolong Tee, schwarzer Tee)</i>

5. „Ok“ drücken, um die Ausgabe zu starten: das Gerät beginnt mit der Zubereitung und auf dem Display (B1) erscheinen das Bild des Getränks und ein Fortschrittsbalken, der sich mit fortschreitender Zubereitung allmählich füllt, sowie eine Beschreibung des Vorgangs (Wasserausgabe);
6. Nach Beendigung der Zubereitung erscheint auf der Bedienblende die Meldung „Ihr Getränk ist fertig! Neue Einstellungen speichern“: auf „Speichern“ drücken, um zu speichern oder auf „Abbrechen“, um die bisherigen Parameter beizubehalten.

Das Gerät ist jetzt für einen neuen Gebrauch bereit.

### Hinweis!

- Wenn die Funktion „Energiesparmodus“ aktiviert ist, können bis zur Ausgabe von Heißwasser einige Sekunden Wartezeit vergehen.
- Um die Ausgabe manuell abzubrechen, auf „Stop“ oder „Abbrechen“ drücken.
- Wenn Sie nach abgeschlossener Kaffeeausgabe mehr Wasser in der Tasse möchten, einfach „Extra“ drücken: sobald die gewünschte Menge erreicht ist, „Stop“ drücken.
- Jeder Tee (weißer Tee, grüner Tee, Oolong Tee, schwarzer Tee) hat seine eigene Ausgabetemperatur für Heißwasser.

## 11. HEISSWASSERAUSGABE

Um Heißwasser auszugeben, wie folgt vorgehen:

1. den Heißwasser-/Dampfauslauf (E) an den Düsen (A9) einsetzen (Abb. 7): von der Kaffeemaschine ertönt ein akustisches Signal (falls die Funktion Signalton aktiv ist);
2. Stellen Sie eine Tasse unter den Auslauf (so nah wie möglich, um Spritzer zu vermeiden) (Abb. 28).
3. Den Funktion gemäß den Angaben in den folgenden Abschnitten auswählen.

### 11.1 Das Getränk einfach per Berührung

Direkt auf der Homepage (B) auf das Bild für Heißwasser drücken: das Gerät beginnt mit der Zubereitung und auf dem Display (B1) erscheinen das Bild des Getränks und ein Fortschrittsbalken, der sich mit fortschreitender Zubereitung allmählich füllt, sowie eine Beschreibung des Vorgangs (Wasserausgabe). Nach Beendigung der Zubereitung erscheint auf dem Display die Meldung „Ihr Getränk ist fertig!“: das Gerät ist jetzt für einen neuen Gebrauch bereit.

### Hinweis!

Wenn Sie nach abgeschlossener Ausgabe mehr Wasser in der Tasse möchten, einfach „Extra“ drücken: sobald die gewünschte Menge erreicht ist, „Stop“ drücken.

## 11.2 Individuelle Getränkeeinstellung

Um die gewünschte Menge Heißwasser auszugeben, wie folgt vorgehen:

1. Auf  (B4) am unteren Ende des Bildes für Heißwasser drücken: auf dem Display (B1) erscheinen die wählbaren Mengen:



2. Nach Auswahl der Menge auf 1X  drücken: das Gerät beginnt mit der Zubereitung und auf dem Display erscheinen das Bild des Getränks und ein Fortschrittsbalken, der sich mit fortschreitender Zubereitung allmählich füllt, sowie eine Beschreibung des Vorgangs (Wasserausgabe).
3. Nach Beendigung der Ausgabe erscheint auf dem Display: „Ihr Getränk ist fertig! Neue Einstellungen speichern?“;
4. Auf „Speichern“ drücken, um zu speichern (oder „Abbrechen“, um die bisherigen Parameter beizubehalten).

Das Gerät ist jetzt für einen neuen Gebrauch bereit.

### Hinweis!

- Wenn die Funktion „Energiesparmodus“ aktiviert ist, können bis zur Ausgabe von Heißwasser einige Sekunden Wartezeit vergehen.
- Um die Heißwasserausgabe manuell abzubrechen, auf „Stop“ oder „Abbrechen“ drücken.

## 12. DAMPFAUSGABE

Um Dampf auszugeben, wie folgt vorgehen:

1. den Heißwasser-/Dampfauslauf (F) an den Düsen (A9) andocken (Abb. 7): von der Kaffeemaschine ertönt ein akustisches Signal (falls die Funktion Signalton aktiv ist);
2. Einen Behälter mit der zu erhaltenden bzw. aufzuschäumenden Flüssigkeit füllen und den Heißwasser-/Dampfauslauf in die Flüssigkeit tauchen (Abb. 29);
3. Direkt auf der Homepage (B) auf das Bild für Dampf drücken: das Gerät beginnt mit der Zubereitung und auf dem Display (B1) erscheinen das Bild des Getränks und ein Fortschrittsbalken, der sich mit fortschreitender Zubereitung allmählich füllt, sowie eine Beschreibung des Vorgangs (Dampfausgabe);
4. Sobald die gewünschte Temperatur oder Milchschaummenge erreicht ist, die Dampfausgabe durch Drücken von „Stop“ oder „Abbrechen“ beenden.

### Achtung!

Die Dampfausgabe muss vor der Entnahme des gefüllten Behälters immer abgebrochen werden, um Verbrühungen durch Spritzer zu vermeiden.

### Hinweis!

Wenn der „Energiesparmodus“ aktiviert ist, können bis zur Ausgabe von Dampf einige Sekunden Wartezeit vergehen.

## 12.1 Empfehlungen für die Verwendung des Dampfes zur Milchaufschäumung

- Bei der Auswahl der Behältergröße muss berücksichtigt werden, dass sich das Flüssigkeitsvolumen um ein Zwei- bis Dreifaches erhöht.
- Um einen üppigeren Schaum mit mehr Konsistenz zu erhalten, verwenden Sie ganz oder teilweise entrahmte Milch mit Kühlschranktemperatur (ca. 5°C).
- Um einen cremigeren Milchschaum zu erzielen, den Behälter mit langsamen Bewegungen von unten nach oben drehen.
- Um zu vermeiden, wenig aufgeschäumte Milch oder Schaum mit großen Blasen zu erhalten, den Auslauf (E) immer, wie im nachfolgenden Abschnitt beschrieben, reinigen.

## 12.2 Reinigung des Heißwasser-/Dampfauslaufs nach dem Gebrauch



Reinigen Sie den Heißwasser-/Dampfauslauf (E) nach jedem Gebrauch, um zu vermeiden, dass sich Milchreste ablagern oder Verstopfungen auftreten.

1. Positionieren Sie einen Behälter unter dem Heißwasser-/Dampfauslauf und lassen Sie etwas Wasser ablaufen (siehe Kapitel „11. Heißwasserausgabe“). Brechen Sie dann die Heißwasserausgabe ab, indem Sie „Stop“ drücken.
2. Warten Sie einige Minuten, bis der Heißwasser-/Dampfauslauf abgekühlt ist; ziehen Sie ihn dann heraus (Abb. 21), indem Sie die Entriegelungstaste drücken (E3);
3. Den Verbinder (E2) nach rechts drehen und herausziehen (Abb. 30);
4. Halten Sie den Auslauf (E1) mit einer Hand fest und ziehen Sie mit der anderen den Milchaufschäumer (E5) nach unten heraus, indem Sie ihn drehen (Abb. 31). Ziehen Sie auch die Dampfdüse (E4) nach unten heraus;
5. Kontrollieren, dass die Öffnung der Düse nicht verstopft ist. Säubern Sie sie, falls erforderlich, mit Hilfe eines Zahnstochers.
6. Reinigen Sie alle Teile des Auslaufs sorgfältig mit einem Schwamm und lauwarmem Wasser. Verwenden Sie die Bürste, (C7) um mögliche Milchreste abzuschaben.
7. Setzen Sie alle Teile des Auslaufs wieder ein.

### 13. ANLEITUNG FÜR DIE INDIVIDUELLE

#### GETRÄNKEEINSTELLUNG (MY)

Mit dieser Funktion können alle Getränke individuell eingestellt werden, bei denen in den Getränkeinstellungen das Symbol MY am unteren Ende des Bildes vorhanden ist (auf der Homepage (B) auf  am unteren Ende des Bildes des jeweils gewünschten Getränks drücken). Für die individuelle Einstellung wie folgt vorgehen:

1. Sicherstellen, dass das Profil (B2) aktiv ist, für welches das Getränk individuell eingestellt werden soll;
2. Auf  (B4) am unteren Ende des Bildes des gewünschten Getränks drücken;
3. Auf  am unteren Ende des Bildes des Getränks drücken;
4. Auf „Ok drücken“ und der Anleitung folgen;
5. die gewünschte Einstellung wählen und „Weiter“ drücken, um zum nächsten Schritt überzugehen (oder „Zurück“, um zur vorhergehenden Bildschirmseite zurückzukehren);
6. „Ok“ drücken, um mit der Ausgabe zu beginnen;
7. die Zubereitung beginnt und das Gerät blendet die Bildschirmseite für die individuelle Einstellung der Menge ein, die durch einen vertikalen Balken dargestellt ist (bei Getränken mit Milch und Kaffee erfolgt die individuelle Einstellung für beide Zutaten).
8. Wenn die kleinste programmierbare Menge erreicht ist, erscheint auf dem Display (B1) „Stop“.
9. Auf „Stop“ drücken, wenn die gewünschte Menge in der Tasse erreicht ist.
10. Wenn das gewünschte Resultat in der Tasse erzielt wurde, auf „Speichern“ drücken, andernfalls auf „Abbrechen“ drücken.
11. „Ok“ drücken, um zur Homepage zurückzukehren.

Das Gerät kehrt zur Homepage zurück.

#### **Hinweis!**

- Wenn ein einzelnes Getränk individuell eingestellt wird, gilt diese Einstellung automatisch auch für das entsprechende doppelte Getränk und die Kaffeemaschine zeigt die Meldung an „Einstellungen für Doppel- und Einzelrezept gespeichert“;
- Die Getränke können auch individuell eingestellt werden, indem eine Verbindung zur DeLonghi Coffee Link App hergestellt wird.
- Die Programmierung kann jederzeit verlassen werden, indem auf „Abbrechen“ gedrückt wird: die Einstellungen werden nicht gespeichert.
- Nach der individuellen Einstellung des Getränks erscheinen in den Einstellungen „Zurücksetz.“ (unter dem Bild) und „My“ (unter den wählbaren Mengen). Bei Drücken von „Zurücksetz.“ werden die Getränkeinstellungen auf die Werkseinstellungen zurückgesetzt.

Mengentabelle Getränke		
Getränk	Standardmenge	Programmierbare Menge
ESPRESSO	40 ml	20-180 ml
KAFFEE	180 ml	100-240 ml
LONG	160 ml	115-250 ml
DOPPIO+	120 ml	80-180 ml
AMERICANO	150 ml	70-480 ml
TEE	150 ml	20-420 ml
HEISSWASSER	250 ml	20-420 ml

### 14. EIGENES PROFIL WÄHLEN

Mit diesem Gerät können sechs verschiedene Profile (B2) gespeichert werden, wobei jedem ein anderes Symbol zugeordnet ist (Abb. 32).

In jedem Profil bleiben die individuellen Einstellungen der Getränke gespeichert (siehe Kapitel „13. Anleitung für die individuelle Getränkeinstellung (My)“ und die Reihenfolge, in der alle Getränke angezeigt werden, hängt von der Häufigkeit ab; in der sie gewählt werden.

Um ein Profil auszuwählen, wie folgt vorgehen:

1. Auf der Homepage (B) auf das aktuell genutzte Profil drücken (B2): es erscheint das Verzeichnis der wählbaren Profile;
2. Dann das gewünschte Profil auswählen.

#### **Hinweis!**

- Nach erfolgter Auswahl haben die Balken in den Getränkeinstellungen die gleiche Farbe wie das Profil;
- Das eigene Profil kann umbenannt werden, indem eine Verbindung zur DeLonghi Coffee Link App hergestellt wird;
- Um das Symbol des Profils individuell einzustellen, wird auf Abschnitt „12.1 Profil ändern“ verwiesen.

### 15. REINIGUNG

#### 15.1 Reinigung der Kaffeemaschine

Folgende Teile der Kaffeemaschine müssen regelmäßig gereinigt werden:

- interner Kreislauf der Kaffeemaschine;
- Kaffeesatzbehälter (A16);
- Abtropfschale (A20) und Rost der Abtropfschale (A19);
- Wassertank (A23);
- Ausgüsse des Kaffeeauslaufs (A15);
- Kaffeepulvereinfüllschacht (A3);
- Brühgruppe (A25), die nach Öffnen der Serviceklappe zugänglich ist (A24);
- Milchbehälter (D);

- Heißwasser-/Dampfauslauf (E) (siehe Abschnitt „4.2 Reinigung des Heißwasser-/Dampfauslaufs nach dem Gebrauch“)
- Bedienblende (A12).

**Achtung!**

- Verwenden Sie zur Reinigung der Maschine keine Lösungs- und Scheuermittel oder Alkohol. Mit den Vollautomaten von De’Longhi benötigen Sie für die Reinigung der Kaffeemaschine keine chemischen Zusatzstoffe.
- Die Teile des Gerätes können im Geschirrspüler gereinigt werden, mit Ausnahme des Wassertanks (A23), seines Deckels (A22) und des Thermobehälters (D8) des Milchbehälters (D).
- Verwenden Sie zum Entfernen der Verkrustungen oder der Kaffeeablagerungen keine Metallgegenstände, weil sie Oberflächen aus Metall oder Kunststoff verkratzen könnten.

**15.2 Reinigung des Innenraums der Kaffeemaschine**

Bei Nichtgebrauch von mehr als 3-4 Tagen wird dringend empfohlen, die Kaffeemaschine vor dem Gebrauch einzuschalten und 2-3 Spülvorgänge durchzuführen, indem die Funktion „Spülvorgang“ (Abschnitt „3.1 Spülvorgang“) gewählt wird. Der Heißwasser-/Dampfauslauf (E) muss dabei an der Kaffeemaschine eingerastet sein.

**Hinweis!**

Es ist normal, dass sich nach Durchführung dieser Funktion Wasser im Kaffeesatzbehälter (A16) befindet.

**15.3 Reinigung des Kaffeesatzbehälters**

Sobald auf dem Display (B1) „KAFFEESEZBEHÄLTER LEEREN“ erscheint, muss dieser geleert und gereinigt werden. Solange der Kaffeesatzbehälter (A16) nicht gereinigt ist, kann kein Kaffee ausgegeben werden. Das Gerät zeigt die Notwendigkeit den Behälter zu leeren auch dann an, wenn er nicht voll ist, falls seit der ersten Zubereitung 72 Stunden vergangen sind (damit die Berechnung der 72 Stunden korrekt erfolgen kann, darf die Kaffeemaschine niemals mit dem Hauptschalter - (A10) ausgeschaltet werden).

**Achtung! Verbrühungsgefahr**

Wenn mehrere Milchgetränke nacheinander ausgegeben werden, erhitzt sich der Tassenrost aus (A17) Metall. Nicht berühren, solange er nicht abgekühlt ist und nur vorne anfassen.

Zur Durchführung der Reinigung (bei eingeschalteter Maschine):

1. Die Taste (A13) drücken und die vordere Tür öffnen (A14) (Abb. 3);
2. Die Abtropfschale (A20) und den Kaffeesatzbehälter (A16) entnehmen (Abb. 33);

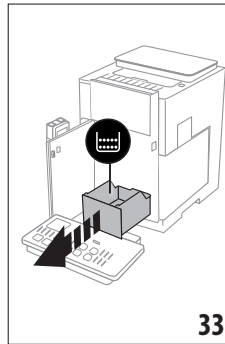

3. Den Kaffeesatzbehälter leeren und sorgfältig reinigen, dabei darauf achten, dass alle Rückstände entfernt werden, die sich am Boden angesammelt haben: der mitgelieferte Pinsel (C5) verfügt über einen hierfür geeigneten Schaber.
4. Die Abtropfschale, zusammen mit dem Rost und dem Kaffeesatzbehälter, wieder einsetzen, dann die vordere Tür schließen;

**Achtung!**

Beim Herausnehmen der Abtropfschale muss der Kaffeesatzbehälter immer geleert werden, auch wenn er nur wenig voll ist. Wird dieser Vorgang nicht durchgeführt, kann es vorkommen, dass sich bei den folgenden Kaffeezubereitungen der Kaffeesatzbehälter zu sehr füllt und die Kaffeemaschine verstopft.

**15.4 Reinigung der Abtropfschale und des Rosts der Abtropfschale**

**Achtung!**

Die Abtropfschale (A20) ist mit einem Schwimmer (A18) (rot) zur Anzeige des Wasserstandes ausgestattet (Abb. 34). Die Abtropfschale leeren und reinigen, bevor diese Anzeige aus dem Tassenrost (A17) hervortritt, andernfalls kann das Wasser über den Rand treten und die Kaffeemaschine, die Aufstellfläche oder den umliegenden Bereich beschädigen. Um die Abtropfschale zu entfernen, wie folgt vorgehen:

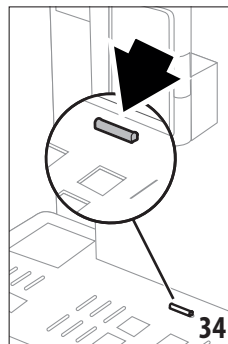

1. Die Taste (A13) drücken und die vordere Tür (A14) öffnen (Abb. 3);
2. Die Abtropfschale und den Kaffeesatzbehälter entnehmen (A16) (Abb. 33);
3. Den Tassenrost (A17) und den Rost der Abtropfschale (A19) entnehmen, dann die Abtropfschale und den Kaffeesatzbehälter leeren und alle Teile waschen.

4. Die Abtropfschale, zusammen mit dem Rost und dem Kaffeesatzbehälter, wieder einsetzen, dann die vordere Tür schließen.

### **Achtung!**

Beim Herausnehmen der Abtropfschale muss der Kaffeesatzbehälter immer geleert werden, auch wenn er nur wenig voll ist. Wird dieser Vorgang nicht durchgeführt, kann es vorkommen, dass sich bei den folgenden Kaffeezubereitungen der Kaffeesatzbehälter zu sehr füllt und die Kaffeemaschine verstopft.

## **15.5 Reinigung des Innenraums der Kaffeemaschine**

### **Stromschlaggefahr!**

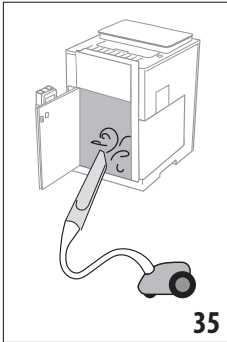

Vor jeder Reinigung der Teile im Geräteinneren muss die Kaffeemaschine ausgeschaltet (siehe „5. Ausschalten des Gerätes“) und vom Stromnetz getrennt werden. Das Gerät niemals ins Wasser tauchen.

1. Regelmäßig (etwa einmal im Monat) überprüfen, dass das Maschineninnere (zugänglich nachdem die Taste (A13) gedrückt, die vordere Tür (A14) geöffnet (Abb. 3) und

die Abtropfschale (A20) entnommen wurden) nicht verschmutzt ist.

Gegebenenfalls die Kaffeeablagerungen mit dem mitgelieferten Pinsel (C5) und einem Schwamm entfernen.

2. Alle Reste mit einem Staubsauger aufsaugen (Abb. 35).

## **15.6 Reinigung des Wassertanks**

Den Wassertank regelmäßig (etwa einmal im Monat) und nach jedem Austauschen des Wasserfilters (C6) reinigen (A23).

1. Die Taste (A13) drücken und die Tür öffnen (A14) (Abb. 3);
2. Den Wassertank herausziehen (Abb. 4), den Wasserfilter (falls vorhanden) entnehmen und unter fließendem Wasser abspülen;
3. Den Wassertank leeren und mit einem feuchten Tuch und etwas mildem Geschirrspülmittel reinigen. Sorgfältig mit Wasser ausspülen;
4. Den Filter wieder einsetzen (Abb. 53), den Tank bis zum Füllstand MAX (auf der Innenseite aufgedruckt) mit frischem Wasser füllen (Abb. 5), den Tank wieder einsetzen (Abb. 6) und die Tür schließen;
5. (nur wenn der Wasserfilter eingesetzt wurde) 100 ml Heißwasser ausgeben (siehe „11. Heißwasserausgabe“) um den Filter zu reaktivieren.

## **15.7 Reinigung der Ausgüsse des Kaffeeauslaufs**

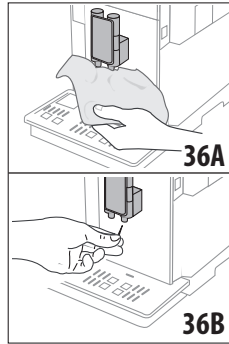

1. Die Ausgüsse des Kaffeeauslaufs regelmäßig (A15) mit einem Schwamm oder dem mitgelieferten Tuch reinigen (C8) (Abb. 36A);
2. Kontrollieren Sie regelmäßig, dass die Löcher des Kaffeeauslaufs nicht verstopft sind. Entfernen Sie erforderlichenfalls die Kaffeeablagerungen mit einem Zahnstocher (Abb. 36B).

## **15.8 Reinigung des Kaffeepulvereinfüllschachts**

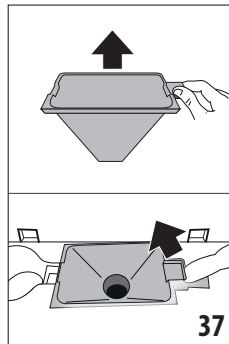

Den Kaffeepulvereinfüllschacht (A3) regelmäßig (etwa einmal im Monat) reinigen. Dazu wie folgt vorgehen:

1. Den Deckel abnehmen (A1) (Abb. 16);
2. Den Einfüllschacht (Abb. 37) herausnehmen und mit dem mitgelieferten Pinsel reinigen (C5);
3. Falls erforderlich, den Einfüllschacht mit Heißwasser und Spülmittel oder im Geschirrspüler reinigen;

4. Den Einfüllschacht wieder in seine Aufnahme setzen;
5. Den Deckel wieder schließen.

## **15.9 Reinigung der Brühgruppe**

Die Brühgruppe (A25) muss mindestens ein Mal im Monat gereinigt werden..

### **Achtung!**

Die Brühgruppe darf nicht bei eingeschalteter Kaffeemaschine herausgenommen werden.

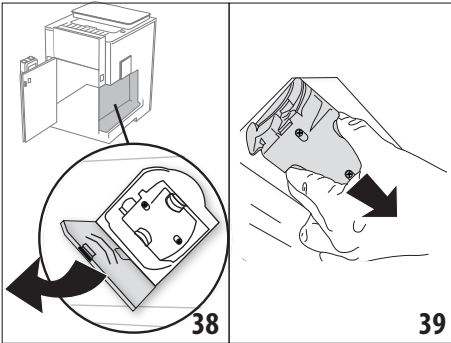

1. Stellen Sie sicher, dass die Maschine sich korrekt ausgeschaltet hat (siehe Kapitel „5. Ausschalten des Gerätes“;
2. Die Taste (A13) drücken, die Tür (A14) öffnen und den Wassertank (A23) herausnehmen (Abb. 4);
3. Die Serviceklappe der Brühgruppe (A24) auf der rechten Seite öffnen (Abb. 38);
4. Die beiden farbigen Entriegelungstasten nach innen drücken und gleichzeitig die Brühgruppe nach außen herausziehen (Abb. 39).
5. Die Brühgruppe etwa fünf Minuten lang in Wasser eintauchen und danach unter dem Wasserhahn abspülen.

**Achtung!**

NUR MIT WASSER AUSSPÜLEN

KEINE REINIGUNGSMITTEL - KEIN GESCHIRRSPÜLER

6. Die Brühgruppe ohne Reinigungsmittel säubern, da diese Beschädigungen verursachen könnten.
7. Mit dem Pinsel (C5) an der Aufnahme der Brühgruppe vorhandene und durch die Serviceklappe der Brühgruppe sichtbare Kaffeerückstände beseitigen;
8. Nach der Reinigung die Brühgruppe wieder in die Halterung einsetzen (Abb. 40);

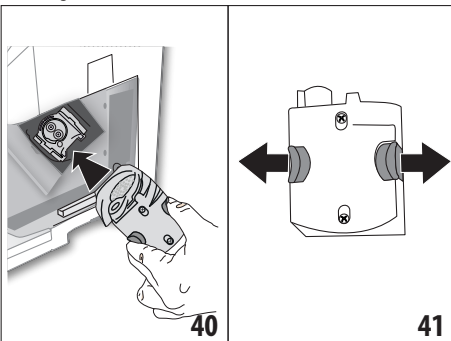

9. Nach dem Einsetzen ist sicherzustellen, dass die beiden farbigen Tasten eingerastet sind und nach außen ragen (Abb. 41).
10. Die Serviceklappe der Brühgruppe schließen.

11. Den Wassertank wieder einsetzen und die vordere Tür schließen.

**15.10 Reinigung des Milchbehälters**

Um den Milchaufschäumer (D) effizient zu halten, den Milchbehälter, wie nachfolgend beschrieben, alle zwei Tage reinigen:

1. Auf die Entriegelungstasten (D4) drücken und den Deckel herausziehen (D1) (Abb. 18);
2. Das Milchansaugrohr herausziehen (D5);

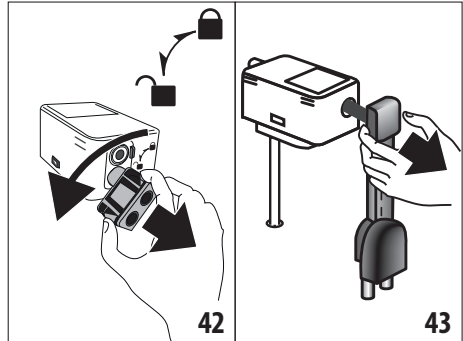

3. Den Verbinder zum Einsetzen (D2) nach links drehen (Abb. 42) und herausziehen;
4. Den Milchauslauf (D6) herausziehen (Abb. 43). Nachdem er herausgezogen wurde, den transparenten Schlauch, der sich in seinem Inneren befindet (Abb. 44), und den Deckel auf den Ausläufen entfernen (Abb. 45);

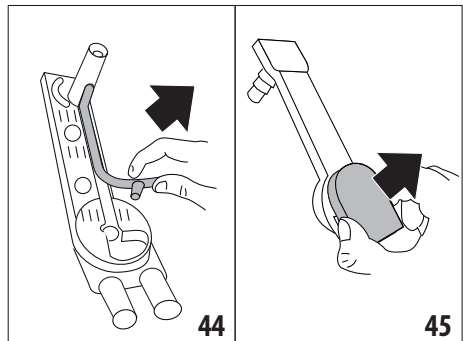

5. Den Milchbehälter (D7) aus dem Thermobehälter (D8) nehmen;

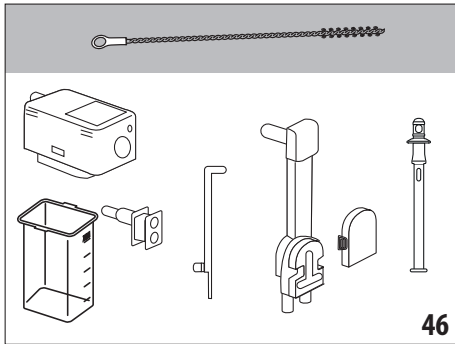

6. Reinigen Sie alle Teile sorgfältig mit Heißwasser und mildem Reinigungsmittel. Alle Teile (**mit Ausnahme des Thermobehälters**) können im Geschirrspüler gereinigt werden, allerdings müssen sie auf der oberen Ablage des Geschirrspülers positioniert werden. Achten Sie besonders darauf, dass auf den Teilen des Deckels keine Milchreste verbleiben: verwenden Sie eventuell die Bürste (C7), um mögliche Milchreste abzuschaben (Abb. 46);
7. Die Löcher unter fließendem Wasser ausspülen;
8. Auch das Milchansaugrohr und den Milchauslauf auf Verstopfungen durch Milchrückstände prüfen: die Bürste verwenden, um sie sorgfältig zu reinigen;
9. Den Milchbehälter wieder in den Thermobehälter einsetzen.
10. Den transparenten Schlauch in den Milchauslauf einsetzen, indem er zuerst in die Aufnahme neben dem Verbinder, dann in die Aufnahme neben den Ausläufen eingesetzt wird (Abb. 47). Nachdem die Enden eingesetzt und fest nach unten gedrückt wurden, den Schlauch auf ganzer Länge fest andrücken und sicherstellen, dass er gut in seiner Aufnahme sitzt (Abb. 48);

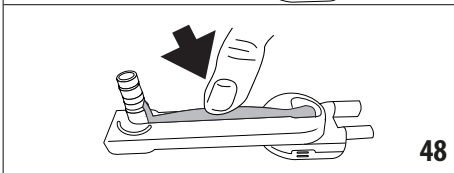
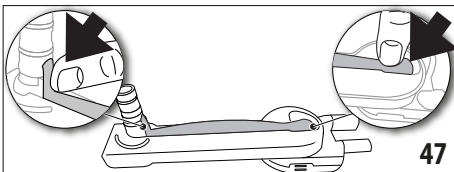

11. Alle Teile des Deckels wieder zusammenbauen.
12. Den Deckel wieder auf dem Milchbehälter positionieren.

## 16. ENTKALKUNG

### Achtung!

- Vor dem Gebrauch lesen Sie bitte die Gebrauchsanweisung und die Angaben auf dem Etikett des Entkalkers durch, die sich auf der Packung des Entkalkers befinden.
- Verwenden Sie ausschließlich Entkalker von De'Longhi. Die Verwendung von ungeeigneten Entkalkern sowie die nicht regelmäßig durchgeführte Entkalkung können zum Auftreten von Defekten führen, die nicht durch die Herstellergarantie abgedeckt sind.
- Der Entkalker kann empfindliche Oberflächen beschädigen. Wenn das Produkt versehentlich verschüttet wird, sofort trocknen.

Zur Durchführung der Entkalkung	
Entkalker	Entkalker De'Longhi
Behälter	Empfohlenes Fassungsvermögen: 2 l
Zeit	~45min

Die Kaffeemaschine entkalken, wenn auf dem Display (B1) die entsprechende Meldung erscheint: wenn die Entkalkung sofort durchgeführt werden soll, drücken „OK“ drücken und die einzelnen Schritte ab Punkt (6) durchführen.

Um die Entkalkung zu einem späteren Zeitpunkt durchzuführen auf „Abbrechen“ drücken: auf der Homepage (B) erinnert das Symbol  (B7) daran, dass das Gerät entkalkt werden muss. (Die Meldung erscheint bei jedem Einschalten neu).

Für den Zugang zum Menü Entkalkung:

1. Auf dem Display das Symbol des Menüs Einstellungen (B6) drücken;
2. Die Option „Entkalken“ wählen;
3. Auf Ok drücken, um die Anleitung für die Entkalkung aufzurufen;
4. Die Taste (A13) drücken und die Tür öffnen (A14) (Abb. 3). Die Abtropfschale (A20) und den Kaffeesatzbehälter (A16) entnehmen und leeren: dann beide wieder einsetzen und auf „Weiter“ drücken;

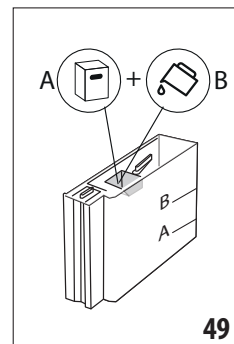

5. (Wenn der Filter installiert ist): den Wassertank (A23) entnehmen, den Deckel (A22) anheben und den Filter (C6) entfernen, dann auf „Weiter“ drücken;
6. den Entkalker bis zum auf der Innenseite des Tanks aufgedruckten Füllstand A (entspricht einer 100ml Packung) in den Wassertank geben;



dann bis zum Füllstand B mit Wasser (1l) auffüllen (Abb. 49). Den Wassertank (mit Deckel) wieder einsetzen, die vordere Tür schließen und „Weiter“ drücken;

7. Unter den Heiß-/Dampfwasserauslauf (E) und den Kaffeeauslauf (A15) einen leeren Behälter mit einem Mindestfassungsvermögen von 2 l stellen (Abb. 8). „Ok“ drücken, um den Vorgang zu starten („Zurück“, um zur vorhergehenden Bildschirmseite zurückzukehren, oder „Abbrechen“, um den Ablauf zu verlassen. In diesem Fall darf nicht vergessen werden, die Entkalkungslösung aus dem Tank zu entfernen)

### **Achtung! Verbrühungsgefahr**

Aus dem Heißwasser-/Dampfauslauf und aus dem Kaffeeauslauf tritt heißes, säurehaltiges Wasser aus. Achten Sie daher darauf, nicht mit dieser Lösung in Berührung zu kommen.

8. Das Entkalkungsprogramm startet, die Entkalkungslösung fließt aus dem Heißwasser-/Dampfauslauf und aus dem Kaffeeauslauf (Abb. 11) und das Programm führt automatisch eine Reihe von Spülvorgängen und Pausen durch, um Kalkrückstände aus der Kaffeemaschine zu beseitigen;

Nach etwa 30 Minuten bricht das Gerät die Entkalkung ab;

9. Das Gerät ist nun für die Durchführung eines Spülvorgangs mit frischem Wasser bereit. Den zum Auffangen der Entkalkungslösung verwendeten Behälter leeren; die vordere Tür öffnen, indem die Taste gedrückt wird, den Wassertank entnehmen, leeren, mit fließendem Wasser ausspülen, bis zum Füllstand MAX mit frischem Wasser füllen und wieder in die Kaffeemaschine einsetzen. Die vordere Tür schließen. Auf „Weiter“ drücken;
10. den zum Auffangen der Entkalkungslösung verwendeten Behälter leer wieder unter den Kaffeeauslauf und den Heißwasser-/Dampfauslauf stellen und „Ok“ drücken, um den Spülvorgang zu starten;
11. das Heißwasser fließt aus dem Kaffeeauslauf und aus dem Heißwasserauslauf;
12. Wenn das Wasser im Tank leer ist, den zum Auffangen des Spülwassers verwendeten Behälter leeren;
13. (Wenn der Filter installiert war): die Taste drücken und die vordere Tür öffnen, den Wassertank entnehmen, den Wasserfilter, falls er zuvor entfernt wurde, wieder einsetzen. Auf „Weiter“ drücken, um fortzufahren;
14. Den Tank bis zum Füllstand MAX mit frischem Wasser füllen, wieder in die Kaffeemaschine einsetzen, die vordere Tür schließen und auf „Weiter“ drücken, um fortzufahren;
15. Den zum Auffangen der Entkalkungslösung verwendeten Behälter leer wieder unter den Heißwasser-/Dampfauslauf stellen und „Ok“ drücken, um einen weiteren Spülvorgang zu starten;

16. Der Spülvorgang beginnt und das Wasser fließt aus dem Heißwasser-/Dampfauslauf;
17. Wenn das Wasser im Tank leer ist, den zum Auffangen des Spülwassers verwendeten Behälter leeren, die Taste drücken und die vordere Tür öffnen, die Abtropfschale (A12) und den Kaffeesatzbehälter (A8) entnehmen, leeren und wieder einsetzen;
18. den Wassertank entnehmen, bis zum Füllstand Max. auffüllen, wieder in die Kaffeemaschine einsetzen und die vordere Tür schließen, dann „Weiter“ drücken.
19. Der Entkalkungsvorgang ist nun beendet: „Ok“ drücken. Das Gerät führt einen kurzen Aufheizvorgang durch und kehrt bei Beendigung zur Homepage zurück.

### **Hinweis!**

- Sollte der Entkalkungszyklus nicht korrekt zu Ende geführt werden (z.B. Stromausfall), wird empfohlen, den Zyklus zu wiederholen;
- Es ist normal, dass sich nach Durchführung des Entkalkungszyklus Wasser im Kaffeesatzbehälter (A16) befindet.
- Das Gerät fordert einen dritten Spülvorgang an, wenn der Wassertank nicht bis zum Füllstand Max gefüllt wurde: dadurch wird garantiert, dass sich keine Entkalkungslösung mehr in den internen Kreisläufen des Gerätes befindet. Vor Beginn des Spülvorgangs muss die Abtropfschale geleert werden;

## **17. PROGRAMMIERUNG DER WASSERHÄRTE**

Der Entkalkungsalarm wird nach einer vorab festgelegten Betriebszeit angezeigt, die von der Wasserhärte abhängt. Die Kaffeemaschine ist werksseitig auf „Härtegrad 4“ voreingestellt. Es ist möglich die Kaffeemaschine je nach der in den verschiedenen Wohnregionen vorhandenen Wasserhärte zu programmieren, sodass der Entkalkungsvorgang weniger häufig durchgeführt werden muss.





### **17.1 Messung der Wasserhärte**

1. Den mitgelieferten und der „Kurzanleitung“ beigefügten Reaktionsstreifen „Total Hardness Test“ (C1) aus seiner Packung nehmen.
2. Den Streifen etwa eine Sekunde lang vollständig in ein Glas Wasser eintauchen.
3. Den Streifen aus dem Wasser nehmen und leicht schütteln. Nach etwa einer Minute bilden sich, je nach der Wasserhärte, 1, 2, 3 oder 4 kleine rote Quadrate; jedes Quadrat entspricht einer Stufe.

### **17.2 Wasserhärte einstellen**

1. Auf dem Display (B1) das Symbol des Menüs Einstellungen (B6) drücken;
2. Die Option „Wasserhärte“ wählen;

3. Eden im vorhergehenden Abschnitt angegebenen Ablauf durchführen und die Wasserhärte ermitteln;
4. Gemäß den Angaben in der nachfolgenden Tabelle auf den Punkt mit der Wasserhärte drücken, die am vorherigen Punkt ermittelt wurde;

Total Hardness Test (C1)	Wasserhärte
	Stufe 1
	Stufe 2
	Stufe 3
	Stufe 4

5. Nun ist die Kaffeemaschine gemäß der neuen Einstellung der Wasserhärte programmiert.
6. Auf „<“ drücken, um zur Homepage (B) zurückzukehren.

## 18. WASSERFILTER

Einige Modelle sind mit einem Wasserfilter (C6) ausgestattet: falls Ihr Modell nicht damit ausgestattet ist, empfehlen wir Ihnen, in einem der autorisierten Kundendienstzentren von De'Longhi einen Wasserfilter zu kaufen.

Für einen korrekten Gebrauch des Filters die nachfolgend aufgeführten Anweisungen befolgen.

### 18.1 Filtereinbau

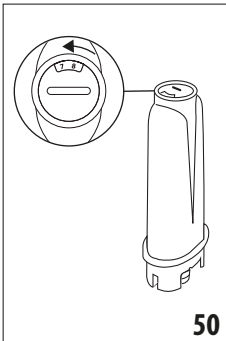

1. Das Menü Einstellungen drücken (B6);
2. Die Option „Wasserfilter“;
3. Auf „Ok“ drücken, um die Anleitung aufzurufen
4. Den Filter aus der Packung nehmen und die Kalenderscheibe drehen, bis die nächsten 2 Monate angezeigt werden (Abb. 50);

#### Hinweis!

Der Filter hat eine Lebensdauer von zwei Monaten bei normalem Gebrauch des Gerätes; wenn das Gerät mit eingesetztem Filter nicht betrieben wird, hält er max. drei Wochen.

5. Auf „Weiter“ drücken, um fortzufahren („Zurück“, um zur vorhergehenden Bildschirmseite zurückzukehren; „Abbrechen“, um den Vorgang abzubrechen);
6. Um den Filter zu aktivieren, Leitungswasser in die mittlere Öffnung des Filters (Abb. 51) laufen lassen, bis das Wasser

mindestens eine Minute lang aus den seitlichen Öffnungen austritt. Auf „Weiter“ drücken;

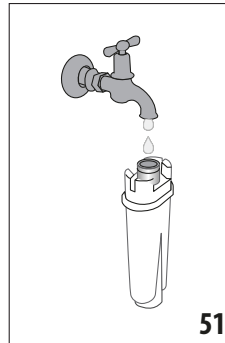

51

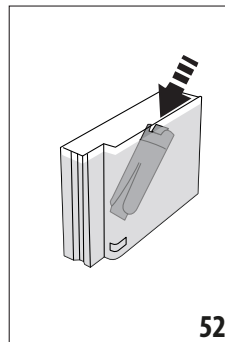

52

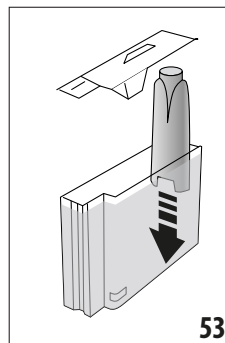

53

7. Die Taste (A13) drücken, die vordere Tür (A14) öffnen (Abb.3) und den Wassertank (A23) aus der Kaffeemaschine nehmen (Abb. 4) und mit Wasser füllen; den Filter in den Wassertank einsetzen und für etwa zehn Sekunden vollständig eintauchen, dabei neigen und leicht andrücken, um das Entweichen der Luftblasen zu ermöglichen (Abb. 52). Auf „Weiter“ drücken;
8. Den Filter in seine Aufnahme setzen (Abb. 53) und fest nach unten drücken; auf „Weiter“ drücken;
9. Den Wassertank wieder mit dem Deckel (A22) verschließen, dann den Wassertank wieder in die Kaffeemaschine einsetzen (Abb. 6) und die vordere Tür schließen. Auf „Weiter“ drücken;
10. Unter den Heißwasser-/Dampfauslauf (E) einen leeren Behälter mit einem Mindestfassungsvermögen von 0,5 l stellen (Abb. 8) und „Ok“ drücken, um den Filter zu aktivieren;
11. Das Gerät gibt Heißwasser aus und bricht automatisch ab. „Ok“ drücken, um zur Homepage (B) zurückzukehren;

12. Nun ist der Filter aktiviert und die Kaffeemaschine ist betriebsbereit.

### 18.2 Filterwechsel

Den Filter (C6) austauschen, wenn auf dem Display (B1) die entsprechende Meldung erscheint: wenn der Filter sofort ausgetauscht werden soll, „Ok“ drücken und die einzelnen Schritte ab Punkt 6 durchführen. Um den Filter zu einem späteren Zeit-

punkt auszutauschen, „Abbrechen“ drücken: auf dem Display erinnert das Symbol (B9) daran, dass der Filter ausgetauscht werden muss.

Zum Austauschen wie folgt vorgehen:

1. Den neuen Filter aus der Packung nehmen;
2. Das Menü Einstellungen drücken (B6);
3. Die Option „Wasserfilter austauschen“ anwählen;
4. Auf „OK“ drücken, um die Anleitung aufzurufen;
5. Die Taste (A13) drücken, die vordere Tür (A14) öffnen (Abb. 3), den Wassertank (A23) und den verbrauchten Filter entnehmen. Auf „Weiter“ drücken, um fortzufahren („Zurück“, um zur vorhergehenden Bildschirmseite zurückzukehren; „Abbrechen“, um den Vorgang abzubrechen);
6. Wie im vorhergehenden Abschnitt ab Punkt (4) beschrieben vorgehen.

#### **Hinweis!**

Nach Ablauf der zwei Monate Lebensdauer (siehe Kalender) oder wenn das Gerät 3 Wochen lang nicht benutzt wird, muss der Filter ausgewechselt werden, auch wenn das Gerät dies noch nicht anfordert.

### **18.3 Filterausbau**

Wenn Sie das Gerät ohne Filter (C6) betreiben möchten, muss er entnommen und muss gemeldet werden, dass er entfernt wurde. Dazu wie folgt vorgehen:

1. Das Menü Einstellungen drücken (B6);
2. Die Option „Wasserfilter entfernen“;
3. Die Taste (A13) drücken, die vordere Tür (A14) öffnen (Abb. 3), den Wassertank (A23) und den verbrauchten Filter entnehmen. Dann den Wassertank wieder in die Kaffeemaschine einsetzen (Abb. 6) und die vordere Tür schließen;
4. „OK“ drücken, um das Entfernen des Filters zu bestätigen;
5. das Gerät hat die Änderung gespeichert. „OK“ drücken, um zur Homepage (B) zurückzukehren.

#### **Hinweis!**

Nach Ablauf der zwei Monate Lebensdauer (siehe Kalender) oder wenn das Gerät 3 Wochen lang nicht benutzt wird, muss der Filter ausgewechselt werden, auch wenn das Gerät dies noch nicht anfordert.

## **19. TECHNISCHE DATEN**

---

Spannung:	220-240 V~ 50-60 Hz max. 10 A
Leistung:	1550 W
Druck:	1,9 MPa (19 bar)
Fassungsvermögen des Wassertanks:	2,1 l
Abmessungen BxTxH:	290x468x405 mm
Kabellänge:	1750 mm
Gewicht:	15,9 kg
Max. Füllmenge Kaffeebohnenbehälter:	460 g
Frequenzbereich:	2400 - 2483,5 MHz
Maximale Übertragungsleistung	10 mW



### **19.1 Empfehlungen zur Energieeinsparung**

- Um den Energieverbrauch zu reduzieren, nach der Ausgabe von einem oder mehreren Getränken den Milchbehälter (D) oder die Zubehörteile entfernen.
- Die Auto-Abschaltung auf 15 Minuten einstellen (siehe Abschnitt „2.1 Auto-Abschaltung“);
- Den Energiesparmodus aktivieren (siehe Abschnitt „5.3 Allgemein“);
- Den Entkalkungszyklus durchführen, wenn er von der Kaffeemaschine angefordert wird.

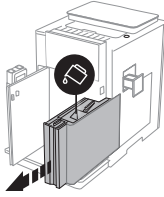
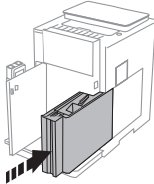
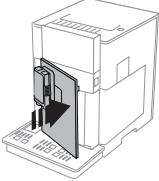
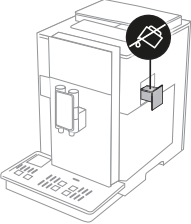

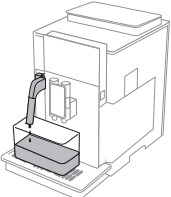
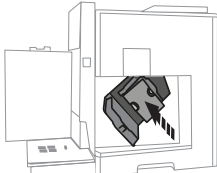
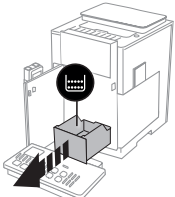
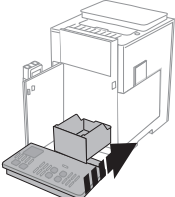
## 20. DISPLAYMELDUNGEN

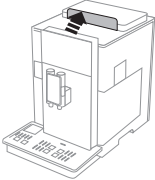
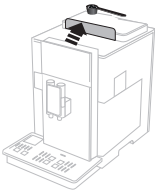
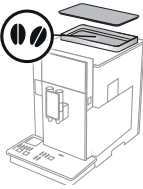
ANGEZEIGTE MELDUNG	MÖGLICHE URSACHE	ABHILFE
<p>TANK MIT FRISCHEM WASSER FÜLLEN. FÜLLTRICHTER VERWENDEN ODER TANK ENTFERNEN</p> 	<p>Das Wasser im Tank (A23) ist nicht ausreichend.</p>	<p>Die Taste (A13) drücken, die Tür (A14) öffnen (Abb.3), den Tank entnehmen und mit frischem Wasser füllen, den Tank wieder in die Kaffeemaschine einsetzen und die Tür schließen.</p> <p>Alternativ kann der Tank aufgefüllt werden, indem über die Klappe (A21) Wasser eingefüllt und der Füllstand über das transparente Fenster an der Seite des Tanks kontrolliert wird. <b>Vorsicht: nie Wasser über die Klappe einfüllen, wenn der Wassertank entnommen wurde.</b></p>
<p>WASSERTANK EINSETZEN</p> 	<p>Der Wassertank (A23) ist nicht korrekt eingesetzt.</p>	<p>Den Wassertank durch festes Drücken nach unten korrekt einsetzen.</p>
<p>VORDERE TÜR SCHLIESSEN</p> 	<p>Die vordere Tür (A14) ist offen oder nicht richtig eingerastet.</p>	<p>Die vordere Tür schließen, indem sie fest angedrückt wird, bis sie hörbar einrastet, von der Kaffeemaschine ertönt ein akustisches Signal (wenn die Funktion Signalton aktiv ist).</p>
<p>FÜLLVORGANG ABBRECHEN, WASSERTANK VOLL</p> 	<p>Der Wassertank (A23) ist voll.</p>	<p>Den Füllvorgang sofort abbrechen, um zu vermeiden, dass der Wassertank überläuft. „OK“ drücken, um zu bestätigen und zur Homepage (B) zurückzukehren.</p>
→		





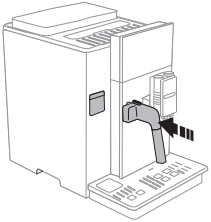
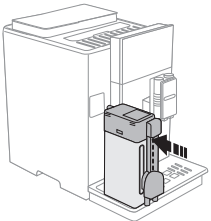
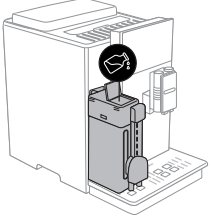
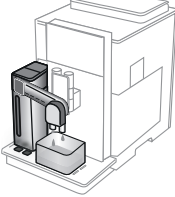





ANGEZEIGTE MELDUNG	MÖGLICHE URSACHE	ABHILFE
<p>WASSERKREISLAUF LEER. OK UM FÜLLVORGANG ZU STARTEN</p> 	<p>Der Wasserkreislauf ist leer.</p> <hr/> <p>Es wurde ein neuer Wasserfilter eingesetzt (C6)</p>	<p>Unter dem Heißwasser-/Dampfauslauf (E) einen Behälter mit einem Fassungsvermögen von mindestens 100ml positionieren und „Ok“ drücken, um das Wasser abfließen zu lassen: die Ausgabe wird automatisch abgebrochen. Sollte das Problem weiterhin bestehen, sicherstellen, dass der Wassertank (A23) beim Einsetzen fest nach unten gedrückt wurde.</p> <hr/> <p>Sicherstellen, dass die Angaben zum Einsetzen des neuen Filters richtig befolgt wurden (Abschnitt „Filtereinbau“ und „Filterwechsel“). Sollte das Problem weiterhin bestehen, den Filter entfernen. (Abschnitt „Filterausbau“).</p>
<p>BRÜHGRUPPE EINSETZEN</p> 	<p>Die Brühgruppe (A25) wurde nach der Reinigung nicht wieder eingesetzt.</p>	<p>Die Brühgruppe einsetzen, wie im Abschnitt beschrieben „Reinigung der Brühgruppe“</p>
<p>KAFFEESATZBEHÄLTER LEEREN</p> 	<p>Der Kaffeesatzbehälter (A16) ist voll.</p>	<p>Die Reinigung durchführen, wie im Abschnitt beschrieben „15.3 Reinigung des Kaffeesatzbehälters“</p>
<p>KAFFEESATZBEHÄLTER UND ABTROPFSCHALE EINSETZEN</p> 	<p>Der Kaffeesatzbehälter (A16) wurde nach der Reinigung nicht eingesetzt.</p>	<p>Die Taste (A13) drücken, die Tür (A14) öffnen, die Abtropfschale (A20) entnehmen und den Kaffeesatzbehälter einsetzen: dann die Tür schließen.</p>
→		

ANGEZEIGTE MELDUNG	MÖGLICHE URSACHE	ABHILFE
<p>KAFFEEPULVERKLAPPE OFFEN. VORGEMAHLENEN KAFFEE VERWENDEN?</p> 	<p>Wenn der Deckel (A1) geöffnet wird, fragt das Gerät automatisch, ob die Kaffeezubereitung mit vorgemahlenem Kaffee erfolgen soll.</p>	<p>Wenn der Kaffee mit vorgemahlenem Kaffee zubereitet werden soll, auf „Weiter“ drücken und die Angaben im Abschnitt „4.1 Zubereitung von Kaffee mit vorgemahlenem Kaffee“-befolgen, andernfalls den Deckel schließen oder auf „Abbrechen“ drücken, um zur Homepage zurückzukehren.</p>
<p>HÖCHSTENS EINEN MESSLÖFFEL KAFFEEPULVER EINFÜLLEN</p> 	<p>Es wurde bestätigt, dass die Zubereitung mit vorgemahlenem Kaffee erfolgen soll.</p>	<p>Sicherstellen, dass der Einfüllschacht (A3) nicht verstopft ist, dann einen gestrichenen Messlöffel (C2) vorgemahlenen Kaffee einfüllen, „Weiter“ auf dem Display drücken und die Angaben im Abschnitt „4.1 Zubereitung von Kaffee mit vorgemahlenem Kaffee“ befolgen.</p>
<p>KAFFEEBOHNENBEHÄLTER FÜLLEN</p> 	<p>Es sind keine Kaffeebohnen mehr im Behälter.</p>	<p>Den Kaffeebohnenbehälter füllen (A4).</p>
<p>ZU FEIN GEMAHLEN. ÜBER MENÜ EINSTELLUNGEN MAHLWERK EINSTELLEN</p> 	<p>Der Mahlgrad ist zu fein, sodass der Kaffee zu langsam oder gar nicht herausläuft.</p> <p>Wenn der Wasserfilter (C6) vorhanden ist, könnte eine Luftblase im Kreislauf freigesetzt worden sein und die Ausgabe blockieren.</p>	<p>Das Mahlwerk einstellen (siehe „7.1 Mahlgrad einstellen“).</p> <p>Den Heißwasser-/Dampfauslauf (E) in die Kaffeemaschine einsetzen und etwas Wasser ausgeben, bis es gleichmäßig austritt. Sollte das Problem weiterhin bestehen, den Filter entfernen. (siehe Abschnitt „Filterausbau“).</p>
<p>MILDERES AROMA WÄHLEN ODER KAFFEEPULVERMENGE REDUZIEREN</p> 	<p>Es wurde zu viel Kaffee verwendet.</p>	<p>Ein milderes „Aroma“ wählen (siehe „4.2 Individuelle Getränkeinstellung“) oder die Kaffeepulvermenge reduzieren (höchstens 1 Messlöffel). „Ok“ drücken, um zur Homepage zurückzukehren, oder warten, bis die Meldung erlischt.</p>





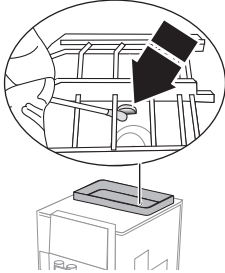





ANGEZEIGTE MELDUNG	MÖGLICHE URSACHE	ABHILFE
<p>WASSERAUSLAUF EINSETZEN</p> 	<p>Der Wasserauslauf (E) ist nicht korrekt eingesetzt.</p>	<p>Den Wasserauslauf einsetzen und fest andrücken (Abb. 7): von der Kaffeemaschine ertönt ein akustisches Signal (falls die Funktion Signalton aktiv ist).</p>
<p>MILCHBEHÄLTER EINSETZEN</p> 	<p>Der Milchbehälter (D) ist nicht korrekt eingesetzt.</p>	<p>Den Milchbehälter einsetzen und fest andrücken (Abb. 22): von der Kaffeemaschine ertönt ein akustisches Signal (falls die Funktion Signalton aktiv ist).</p>
<p>FALLS ERFORDERLICH, DEN MILCHBEHÄLTER ÜBER DIE KLAPPE FÜLLEN</p> 	<p>Während der Zubereitung der Milchgetränke empfiehlt das Gerät, den Milchbehälter (D) zu füllen, ohne ihn zu entnehmen, wenn die Milch im Behälter nicht ausreichend ist, um das gewählte Getränk zuzubereiten.</p>	<p>Die Klappe (D3) am Deckel (D1) öffnen und Milch einfüllen, ohne den Füllstand MAX zu überschreiten, der auf der Messkala des Milchbehälters sichtbar ist (D6).</p>
<p>OK DRÜCKEN UM DIE REINIGUNG ZU STARTEN ODER Abbrechen UM EIN NEUES GETRÄNK ZU WÄHLEN</p> 	<p>Nach jeder Zubereitung von Milchgetränken mit dem Milchbehälter (D) fordert das Gerät einen Reinigungszyklus des Behälters an.</p>	<p>Wenn die Reinigung durchgeführt werden soll, auf „Ok“ drücken, andernfalls auf „Abbrechen“ drücken: in diesem Fall erscheint auf der Homepage (B) das Symbol  (B8), um daran zu erinnern, dass die Reinigung durchgeführt werden muss (siehe Abschnitt „4.2 Milchkaraffe reinigen“).</p>



ANGEZEIGTE MELDUNG	MÖGLICHE URSACHE	ABHILFE
ENTKALKUNG NOTWENDIG. Ok UM ZU STARTEN (~45MIN) 	Zeigt an, dass die Kaffeemaschine entkalkt werden muss.	Wenn die Entkalkung durchgeführt werden soll, auf „Ok“ drücken und die Anleitung befolgen, andernfalls auf „Abbrechen“ drücken: in diesem Fall erscheint auf der Homepage (B) das Symbol  (B7) , um daran zu erinnern, dass die Entkalkung durchgeführt werden muss (siehe Abschnitt „Entkalkung  “).
WASSERFILTER AUSTAUSCHEN. Ok UM ZU STARTEN 	Der Wasserfilter (C6) ist verbraucht.	Auf „Ok“ drücken, um den Filter auszutauschen, oder auf „Abbrechen“, wenn dies zu einem anderen Zeitpunkt erfolgen soll. Die Anleitungen in Kapitel „Wasserfilter  “ befolgen.
ALLGEMEINER ALARM: BEDIENUNGSANLEITUNG ODER COFFEE LINK APP KONSULTIEREN 	Das Maschineninnere ist sehr verschmutzt.	Die Kaffeemaschine, wie in Kapitel „Reinigung  “ beschrieben, sorgfältig reinigen. Wenn die Kaffeemaschine nach der Reinigung noch immer die Meldung anzeigt, den Kundendienst und/oder eine autorisierte Kundendienststelle kontaktieren.
DIE FUNKTION VORGEMAHLEN IST BEI DIESEM GETRÄNK NICHT MÖGLICH 	Die Funktion vorgemahlen wurde für ein Getränk gewählt, bei dem die Verwendung von vorgemahlenem Kaffee nicht möglich/vorgehen ist.	„Ok“ drücken, um zur vorhergehenden Bildschirmseite zurückzukehren.
KAFFEEBOHNENBEHÄLTER FÜLLEN 	Der Kaffeebohnenensor funktioniert nicht korrekt, weil er verschmutzt ist	Mit einem Wattestäbchen den Staub von den Sensoren entfernen. 
ZU WENIG KAFFEEPULVER. BITTE BEDIENUNGSANLEITUNG LESEN 		Sollte das Problem weiterhin bestehen, muss der Kundendienst und/oder eine autorisierte Kundendienststelle kontaktiert werden.



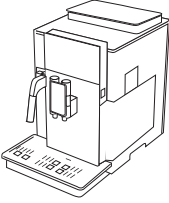

ANGEZEIGTE MELDUNG	MÖGLICHE URSACHE	ABHILFE
	<p>Erinnert daran, dass die Kaffeemaschine entkalkt und/oder der Filter ausgetauscht werden muss. (C6)</p>	<p>Das in Kapitel „Entkalkung“ beschriebene Entkalkungsprogramm muss so schnell wie möglich durchgeführt und/oder der Filter muss anhand der Anleitung in Kapitel „Wasserfilter“ ausgetauscht oder entfernt werden.</p>
	<p>Zeigt an, dass der Energiesparmodus aktiviert ist.</p>	<p>Um den Energiesparmodus zu deaktivieren, wie im Abschnitt „5.3 Allgemein“ beschrieben vorgehen.</p>
	<p>Erinnert daran, dass die Kaffeemaschine entkalkt werden muss.</p>	<p>Das in Kapitel „Entkalkung“ beschriebene Entkalkungsprogramm muss so schnell wie möglich durchgeführt werden.</p>
	<p>Erinnert daran, dass der Filter ausgetauscht werden muss (C6)</p>	<p>Den Filter austauschen oder anhand der Anleitung im Kapitel „Wasserfilter“ entfernen.</p>
	<p>Zeigt an, dass der Kaffeebohnenbehälter (A4) leer ist</p>	<p>Kaffeebohnenbehälter füllen</p>
	<p>Zeigt an, dass die Kaffeemaschine über Bluetooth mit einer Vorrichtung verbunden ist.</p>	
<p>NEUE EINSTELLUNGEN NICHT GESPEICHERT</p> 	<p>Während der individuellen Einstellung des Getränks (siehe Kap. „13. Anleitung für die individuelle Getränkeinstellung (My)“) wurde die Zubereitung bewusst durch Drücken von „Abbrechen“ abgebrochen oder ein Alarm hat ausgelöst.</p>	<p>„Ok“ drücken, um zur Homepage (B) zurückzukehren, um den Alarm anzuzeigen, der den Abbruch verursacht hat. Die Angaben zum angezeigten Alarm befolgen (siehe Kap. „14. Displaymeldungen“)</p>
<p>REINIGUNG LÄUFT</p> 	<p>Das Gerät erkennt Verunreinigungen in seinem Inneren nicht.</p>	<p>Warten, bis das Gerät betriebsbereit ist, und das gewünschte Getränk erneut anwählen. Sollte das Problem weiterhin bestehen, wenden Sie sich bitte an den Technischen Kundendienst.</p>
<p>KÜHLT NICHT RICHTIG AB. BEDIENUNGSANLEITUNG</p> <p>/ KUNDENDIENST KONTAKTIEREN</p> 	<p>Aufgrund einer Störungen funktioniert die Kühlung der Kaffeemaschine nicht korrekt.</p>	<p>„Ok“ drücken, um zur Homepage (B) zurückzukehren und die Kaffeemaschine weiter verwenden. Sollte das Problem erneut auftreten, den Kundendienst und/oder eine autorisierte Kundendienststelle kontaktieren. In diesem Fall kann die Kaffeemaschine trotzdem weiter verwendet werden, es wird jedoch empfohlen, nicht mehr als 10 Kaffees nacheinander auszugeben.</p>

## 21. PROBLEMLÖSUNG

Nachstehend werden einige mögliche Betriebsstörungen aufgelistet.

Wenn das Problem nicht auf die beschriebene Weise gelöst werden kann, wenden Sie sich bitte an den technischen Kundendienst.

PROBLEM	MÖGLICHE URSACHE	ABHILFE
Der Kaffee ist nicht heiß.	Die Tassen wurden nicht vorgewärmt.	Die Tassen durch Ausspülen mit heißem Wasser vorwärmen (z.B. unter Verwendung der Funktion Heißwasser).
	Die internen Kreisläufe des Gerätes haben sich abgekühlt, weil seit der letzten Kaffeezubereitung zwei bis drei Minuten vergangen sind.	Vor der Kaffeezubereitung die internen Kreisläufe durch einen Spülvorgang erwärmen, indem die entsprechende Funktion verwendet wird (siehe Abschnitt „3.1 Spülvorgang“).
	Die eingestellte Kaffeetemperatur ist zu niedrig.	Eine höhere Kaffeetemperatur einstellen (siehe Abschnitt „4.2 Individuelle Getränkeinstellung“).
	Die Kaffeemaschine muss entkalkt werden	Wie in Kap. „Entkalkung“ beschrieben vorgehen. Anschließend den Härtegrad des Wassers prüfen („Messung der Wasserhärte“) und prüfen, dass das Gerät anhand des tatsächlichen Härtegrads eingestellt ist („Wasserhärte einstellen“).
Der Kaffee ist dünn und hat wenig Crema.	Der Kaffee ist zu grob gemahlen.	Das Menü Einstellungen (B6) aufrufen und das Mahlwerk einstellen. Die Wirkung ist erst nach fünf Kaffeeausgaben sichtbar (siehe Abschnitt „7.1 Mahlgrad einstellen“)
	Der Kaffee ist nicht geeignet.	Kaffee für Espressomaschinen verwenden.
	Der Kaffee ist nicht frisch.	Die Kaffeepackung ist seit zu langer Zeit geöffnet und der Kaffee hat sein Aroma verloren.
Der Kaffee läuft zu langsam oder tröpfchenweise heraus.	Der Kaffee ist zu fein gemahlen.	Das Menü Einstellungen (B6) aufrufen und das Mahlwerk einstellen. Die Wirkung ist erst nach fünf Kaffeeausgaben sichtbar (siehe Abschnitt „7.1 Mahlgrad einstellen“)
Der Kaffee läuft nicht aus einem oder beiden Ausgüssen des Kaffeeauslaufs.	Die Ausgüsse des Kaffeeauslaufs (A15) sind verstopft.	Die Ausgüsse mit einem Zahnstocher reinigen (Abb. 36B).
Der ausgegebene Kaffee ist wässrig	Der Kaffeepulvereinfüllschacht (A3) ist verstopft.	Die Klappe (A1) öffnen, den Kaffeepulvereinfüllschacht entnehmen und mithilfe des Pinsels (C5) reinigen, wie im Abschnitt „15.8 Reinigung des Kaffeepulvereinfüllschachts“ beschrieben.
Das Gerät gibt keinen Kaffee aus	Das Gerät erkennt Verunreinigungen in seinem Inneren: das Display zeigt an „Reinigung läuft“.	Warten, bis das Gerät betriebsbereit ist, und das gewünschte Getränk erneut anwählen. Sollte das Problem weiterhin bestehen, wenden Sie sich bitte an den Technischen Kundendienst.
		→

<b>PROBLEM</b>	<b>MÖGLICHE URSACHE</b>	<b>ABHILFE</b>
Das Gerät schaltet sich nicht ein	Der Steckverbinder des Netzkabels (C6) ist nicht richtig eingesteckt.	Den Steckverbinder fest in seine Aufnahme an der Rückseite des Gerätes stecken (Abb. 1).
	Der Netzstecker ist nicht an die Steckdose angeschlossen.	Den Netzstecker an die Steckdose anschließen (Abb. 1).
	Der Hauptschalter (A10) ist nicht eingeschaltet.	Den Hauptschalter drücken (Abb. 2).
Die Brühgruppe lässt sich nicht herausnehmen	Die Ausschaltung wurde nicht richtig durchgeführt.	Die Ausschaltung durch Drücken der Taste  (A6) durchführen (siehe Kap. „5. Ausschalten des Gerätes“).
Nach Beendigung der Entkalkung fordert das Gerät einen dritten Spülvorgang an	Während der beiden Spülvorgänge wurde der Tank (A23) nicht bis zum Füllstand MAX gefüllt.	Gemäß der Anforderung des Gerätes vorgehen, zuvor jedoch die Abtropfschale (A20) leeren, um zu vermeiden, dass das Wasser über den Rand läuft.
Aus dem Auslauf (E) tritt weder Dampf noch Heißwasser aus	Der Auslauf ist verschmutzt oder verstopft	Den Auslauf wie im Abschnitt „4.2 Reinigung des Heißwasser-/Dampfauslaufs nach dem Gebrauch“ beschrieben reinigen
Die Milch tritt nicht aus den Milchausläufen heraus. (D6)	Der Deckel (D1) des Milchbehälters (D) ist verschmutzt.	Den Deckel des Milchbehälters reinigen, wie im Abschnitt „Reinigung des Milchbehälters“ beschrieben.
Die Milch weist große Blasen auf oder spritzt aus den Milchausläufen (D6) oder ist zu wenig aufgeschäumt	Die Milch ist nicht kalt genug oder nicht teilentrahmt bzw. ganz entrahmt.	Vollentrahmte bzw. teilentrahmte Milch mit Kühlschranktemperatur (etwa 5°C) verwenden. Sollte das Resultat dennoch nicht zufriedenstellend sein, versuchen Sie es mit einer anderen Milchmarke.
	Den für den Milchschaum eingestellten Parameter ändern.	Die Milchschaummenge gemäß den Angaben im Abschnitt ändern. „9.2 Individuelle Getränkeinstellung“
	Der Deckel (D1) des Milchbehälters ist verschmutzt.	Den Milchbehälter gemäß den Angaben im Abschnitt reinigen. „Reinigung des Milchbehälters“
	Es werden pflanzliche Getränke verwendet.	Für ein besseres Resultat Getränke mit Kühlschranktemperatur (etwa 5°C) verwenden. Die Milchschaummenge gemäß den Angaben in Abschnitt „9.2 Individuelle Getränkeinstellung“ ändern.
Die Tassenablage (A7) ist heiß.	Es wurden mehrere Getränke kurz hintereinander zubereitet	
Obwohl die Kaffeemaschine nicht in Betrieb ist, macht sie Geräusche und stößt etwas Dampf aus	Die Kaffeemaschine ist betriebsbereit oder wurde vor kurzem ausgeschaltet und einige Tropfen Kondenswasser fallen im noch warmen Dampferzeuger zu Boden.	Diese Erscheinung gehört zum normalen Gerätebetrieb und kann durch Leeren der Abtropfschale verringert werden.
→		

<b>PROBLEM</b>	<b>MÖGLICHE URSACHE</b>	<b>ABHILFE</b>
Das Gerät stößt Dampf aus der Abtropfschale (A20) aus und/oder auf der Aufstellfläche des Gerätes befindet sich Wasser.	Der Rost der Abtropfschale (A19) wurde nach der Reinigung nicht wieder eingesetzt.	Den Rost der Abtropfschale wieder in die Abtropfschale einsetzen.
Das Innere der Kaffeemaschine ist nass und weist Kondenswasser auf	Der Kühlkreislauf der Kaffeemaschine funktioniert nicht richtig. Die Kaffeemaschine wird weiter verwendet, obwohl der Alarm „KÜHLT NICHT RICHTIG AB“ angezeigt wird	Die Kaffeemaschine ausschalten und abkühlen lassen. Den Kundendienst und/oder eine autorisierte Kundendienststelle kontaktieren.
Die App funktioniert nicht	Störung der App	Die App schließen und neu starten