

SUMÁRIO

1. INTRODUÇÃO	60
1.1 Letras entre parênteses	60
1.2 Problemas e reparações	60
1.3 Descarregue a app!.....	60
2. DESCRIÇÃO	60
2.1 Descrição do aparelho (pág. 3 - A).....	60
2.2 Descrição da página inicial (ecrã principal) (pág. 2 - B)	60
2.3 Descrição dos acessórios (pág. 2 - C).....	60
2.4 Descrição do depósito de leite	61
2.5 Descrição do bocal de saída da água quente/ vapor.....	61
3. PRIMEIRA ATIVAÇÃO DO APARELHO	61
4. ATIVAÇÃO DO APARELHO	61
5. DESLIGAMENTO DO APARELHO	62
6. CONFIGURAÇÕES DO MENU	62
6.1 Enxaguar	62
6.2 Descalcificar	62
6.3 Limpeza leite.....	62
6.4 Regulação moagem	62
6.5 Filtro água	63
6.6 Dureza água	63
6.7 Geral	63
6.8 Desligamento autom.....	63
6.9 Bluetooth	63
6.10 Selecionar idioma	63
6.11 Esvaziar circuito	63
6.12 Modificar perfil	64
6.13 Valores fábrica	64
6.14 Estatísticas	64
7. PREPARAÇÃO DO CAFÉ	64
7.1 Preparação do café usando grãos.....	64
7.2 O seu café em um toque.....	64
7.3 Personalização da bebida	64
7.4 Preparação do café utilizando café pré-moído	65
7.5 Indicações gerais para a preparação de bebidas com café.....	65
7.6 Conselhos para um café mais quente	65
8. JARRO DE CAFÉ	65
9. PREPARAÇÃO DE BEBIDAS À BASE DE LEITE 66	
9.1 Encher e encaixar o depósito de leite	66
9.2 Sua bebida com leite em um toque.....	66
9.3 Personalização da bebida	66
9.4 Quantidade de espuma aconselhada.....	67
9.5 Limpeza do depósito de leite após cada uso	67
10. FUNÇÃO CHÁ	67
11. EXTRAÇÃO DE ÁGUA QUENTE	68
11.1 A bebida em um toque.....	68
11.2 Personalização da bebida	68
12. EXTRAÇÃO DE VAPOR	68
12.1 Conselhos para a utilização do vapor para criar espuma no leite	69
12.2 Limpeza do bocal de saída de água quente/ vapor após o uso	69
13. PERSONALIZAÇÃO GUIADA DA BEBIDA (MY)	69
14. SELECIONE O PRÓPRIO PERFIL	69
15. LIMPEZA	70
15.1 Limpeza da máquina.....	70
15.2 Limpeza do circuito interno da máquina	70
15.3 Limpeza do depósito de borras de café.....	70
15.4 Limpeza da bandeja recolhe-gotas e da grelha da bandeja	70
15.5 Limpeza das partes internas da máquina	71
15.6 Limpeza do reservatório de água	71
15.7 Limpeza dos bicos de saída de café	71
15.8 Limpeza do funil para a introdução do café pré-moído.....	71
15.9 Limpeza do infusor.....	72
15.10 Limpeza do depósito de leite.....	72
16. DESCALCIFICAÇÃO	73
17. PROGRAMAÇÃO DA DUREZA DA ÁGUA	74
17.1 Medição da dureza da água.....	74
17.2 Configuração da dureza da água	74
18. FILTRO AMACIADOR	75
18.1 Instalação do filtro	75
18.2 Substituição do filtro	75
18.3 Remoção do filtro.....	76
19. DADOS TÉCNICOS	76
19.1 Conselhos para a poupança de energia	76
20. MENSAGENS EXIBIDAS NO ECRÃ	76
21. RESOLUÇÃO DE PROBLEMAS	82

1. INTRODUÇÃO

Agradecemos por ter escolhido a máquina automática para café e cappuccino.

Reserve alguns minutos para ler estas instruções para o uso. Assim fazendo, poderá evitar situações de perigo ou danos à máquina.

1.1 Letras entre parênteses

As letras entre parênteses correspondem à legenda presente na Descrição do aparelho (pág. 2-3).

1.2 Problemas e reparações

Em caso de problemas, procurar antes de tudo resolvê-los seguindo as advertências dadas nos capítulos “20. Mensagens exibidas no ecrã” e “21. Resolução de problemas”.

Se elas se mostrarem ineficazes ou para receber mais esclarecimentos, aconselha-se consultar a assistência ao cliente, telefonando para o número indicado na folha “Assistência ao cliente” em anexo.

Se o seu país não estiver entre os referidos na folha, telefone para o número indicado na garantia. Para reparações, dirigir-se exclusivamente à Assistência Técnica De’Longhi. Os endereços encontram-se no certificado de garantia em anexo à máquina.

1.3 Descarregue a app!



Com a App De’Longhi Coffe Link, é possível gerir algumas funções à distância.

Na app, também é possível encontrar informações, conselhos e curiosidades sobre o mundo do café e ter sempre acesso fácil a todas as informações sobre a sua máquina.

 Este símbolo destaca as funções que podem ser geridas ou consultadas na app.

Também é possível criar até um máximo de 6 novas bebidas e memorizá-las na sua máquina.

Atenção!

Verificar os dispositivos compatíveis em “compatibledevices.delonghi.com”.

2. DESCRIÇÃO

2.1 Descrição do aparelho (pág. 3 - A)

- A1. Tampa do funil de café pré-moído
- A2. Alojamento do medidor de café pré-moído

- A3. Funil de café pré-moído (removível)
- A4. Depósito para café em grão
- A5. Tampa depósito de café em grãos
- A6. Tecla  para ligar ou desligar a máquina (standby)
- A7. Base de apoio para chávenas
- A8. Porta de acesso aos bicos
- A9. Bicos
- A10. Interruptor geral (ON/OFF)
- A11. Posição do conector do cabo de alimentação
- A12. Pannel de controle orientável
- A13. Botão de abertura da porta frontal
- A14. Porta frontal
- A15. Bico de saída de café de altura regulável
- A16. Depósito de borras de café
- A17. Bandeja de apoio de chávenas
- A18. Indicador de nível de água do tabuleiro de recolha dos pingos
- A19. Grelha da bandeja
- A20. Bandeja recolhe-gotas
- A21. Porta de abastecimento do depósito de água
- A22. Tampa do depósito de água
- A23. Depósito de água
- A24. Porta do infusor
- A25. Infusor removível

2.2 Descrição da página inicial (ecrã principal) (pág. 2 - B)

- B1. Ecrã
- B2. Perfis programáveis (ver “14. Seleccione o próprio perfil ”)
- B3. Seta de rolagento
- B4. Para visualizar e, se necessário, personalizar as configurações da bebida
- B5. Bebidas seleccionáveis (seleção direta)
- B6. Menu de configurações da máquina
- B7. Indicador luminoso de solicitação de descalcificação
- B8. Indicador luminoso de solicitação de limpeza do depósito de leite
- B9. Indicador luminoso de filtro gasto
- B10. Indicador luminoso do aviso de falta de café em grãos

2.3 Descrição dos acessórios (pág. 2 - C)

- C1. Tira de reacção “Total Hardness Test” (incluída com o quick guide)
- C2. Medida da dose de café pré-moído (posicionada no ponto (A2))
- C3. Descalcificante
- C4. Filtro amaciador
- C5. Pincel para limpeza
- C6. Cabo de alimentação
- C7. Escova
- C8. Pano

2.4 Descrição do depósito de leite

(pág. 2 - D)

- D1. Tampa do depósito de leite
- D2. Conector-engate do depósito de leite (removível para a limpeza)
- D3. Porta de enchimento de leite
- D4. Botão de liberação da tampa do depósito de leite
- D5. Tubo de extração de leite
- D6. Bico de saída do leite (regulável em altura)
- D7. Depósito de leite
- D8. Recipiente térmico

2.5 Descrição do bocal de saída da água quente/vapor

(pág. 2 - E)

- E1. Corpo do bocal
- E2. Conector-engate do bocal (removível para a limpeza)
- E3. Botão de liberação do bocal
- E4. Bico de água quente/vapor
- E5. Cappuccinador

3. PRIMEIRA ATIVAÇÃO DO APARELHO

Atenção!

- A máquina foi testada na fábrica utilizando café, portanto, é absolutamente normal encontrar resíduos de café no moinho. Garante-se em todo caso que esta máquina é nova.
 - Na primeira utilização, enxague com água quente todos os acessórios removíveis que são destinados ao contacto com água ou leite.
 - Na primeira utilização, o circuito de água está vazio, por isso a máquina pode fazer muito barulho; o ruído diminuirá à medida que o circuito enche.
 - Aconselha-se personalizar o quanto antes o grau de dureza da água seguindo o procedimento descrito no capítulo "17. Programação da dureza da água".
 - O painel de controlo (B) é orientável, para garantir a visibilidade da página inicial.
1. Inserir o conector do cabo de alimentação (C6) na sua posição (A11) na parte traseira do aparelho, conectar o aparelho à rede elétrica (fig. 1) e assegurar-se de que o interruptor geral (A10) localizado na parte traseira do aparelho está premido (fig. 2);
 2. Prima a bandeira relativa ao idioma desejado.
Seguir então as instruções dadas pelo ecrã (B1) do aparelho:
 3. Prima o botão (A13) e abra a porta (A14) (fig. 3);
 4. Extrair o depósito de água (A23) (fig. 4) e encha até à linha MÁX (impressa no lado interno do depósito) com água fresca (fig. 5);

5. Recolocar o depósito (fig. 6) e fechar a porta;
6. Verifique se o distribuidor de água quente/vapor (E) está colocado nos bicos (A9) (fig. 7) e posicione em baixo um recipiente (fig. 8) com capacidade mínima de 100 ml;
7. Premir "Próximo".
8. Encha o depósito de grãos (A4) (fig. 12), após isso, confirme premindo "Próximo".
9. Prima "Ok" para encher o circuito da água: o aparelho fornece água pelo bico (fig. 9);
10. O aparelho se desliga.

Agora a máquina para café está pronta para o uso normal. Proceda à ligação segundo as indicações contidas no capítulo "4. Ativação do aparelho".

Atenção!

- Na primeira utilização, é necessário fazer 4-5 cappuccinos até que a máquina comece a dar um resultado satisfatório na chávena.
- Na primeira utilização, o circuito de água está vazio, por isso, a máquina pode fazer muito barulho; o ruído diminuirá à medida que o circuito encher-se.
- Durante a preparação dos primeiros 4-5 cappuccinos, é normal ouvir um ruído de água em ebulição; o ruído logo diminuirá.

4. ATIVAÇÃO DO APARELHO

Atenção!

- Antes de ligar o aparelho, assegurar-se de que o interruptor geral (A10) está premido (fig. 2).
 - Em cada ligação, o aparelho efetua automaticamente um ciclo de pré-aquecimento e de enxaguamento que não pode ser interrompido. O aparelho está pronto para o uso após a execução deste ciclo.
1. Para ligar o aparelho, prima a tecla  (A6)(fig. 10): o aparelho liga-se;
 2. Uma vez concluído o aquecimento, tem início uma fase de enxaguamento com água quente saindo pelo bico de saída de café (A15); deste modo, além de aquecer a caldeira, o aparelho faz correr água quente pelos tubos internos, para que eles também aqueçam.

Atenção! Na primeira utilização:

3. Prima "Ok" para visualizar um curto vídeo de introdução relativo à página inicial (B);
4. No final do vídeo, prima "Ok" para ir para a página principal (home page) (ou prima "Repetir" para ver novamente o vídeo).

O aparelho encontra-se à temperatura quando aparece a página principal.

5. DESLIGAMENTO DO APARELHO

A cada desligamento, se tiver sido preparado um café, o aparelho efetua um enxaguamento automático.

1. Para desligar o aparelho, prima a tecla  (A6) (fig. 10).
2. Se previsto, o aparelho realiza a lavagem do bico de café (A15) com água quente e, em seguida, desliga-se (stand-by).

Atenção!

Se o aparelho não for utilizado por um período prolongado, desconectar o aparelho da rede elétrica;

3. Desligar o interruptor geral (A10) colocado na traseira do aparelho (fig. 2).

Atenção!

Nunca pressione o interruptor geral quando o aparelho estiver ligado.

6. CONFIGURAÇÕES DO MENU

6.1 Enxaguar

Com esta função, é possível extrair água quente do bico de saída de café (A15) e do bico de saída de água quente/vapor (E), se inserido, de modo a limpar e aquecer o circuito interno da máquina.

Posicione sob o bico de saída de café e do distribuidor de água quente um recipiente com capacidade mínima de 100 ml (fig. 8).

Para ativar esta função, proceda conforme se segue:

1. Premir o menu de configurações (B6);
2. Selecionar o item “Enxaguar”;
3. Prima “Ok” para iniciar a extração: após alguns segundos, primeiro pelo bico de café e posteriormente pelo bico de água quente/vapor (se inserido) sai água quente que limpa e aquece o circuito interno da máquina (fig. 11);
4. Para interromper o enxaguamento, premir “Cancelar” ou esperar a interrupção automática.

Atenção!

- Para períodos sem uso superiores a 3-4 dias, é vivamente aconselhado efetuar 2-3 enxaguamentos, uma vez reativada a máquina, antes de utilizá-la;
- É normal que, depois de efetuar esta função, haja água no depósito de borras de café (A16).

6.2 Descalcificar

Para as instruções relativas à descalcificação, consultar o capítulo “16. Descalcificação”.

6.3 Limpeza leite

Com esta função é possível limpar o depósito do leite (D) antes de voltar a colocar no frigorífico. Para efetuar a limpeza, seguir as instruções abaixo:

1. Encaixar o depósito de leite nos bicos (A9) (fig. 22) empurrando-o até o fundo; a máquina emite um sinal sonoro (se a função de sinalização sonora estiver ativada);
2. Regular o bico de saída do leite (D6) girando-o no sentido anti-horário (fig. 23);
3. Posicionar um recipiente sob o bico de saída do leite (fig. 25);
4. Premir o menu de configurações (B6);
5. Selecionar o item “Limpeza leite”;
6. Prima “Ok” para iniciar o ciclo de limpeza (fig. 26): do bico de leite sai água quente e, uma vez concluída a limpeza, interrompe-se automaticamente.
7. Recolocar o bico de saída do leite na posição de não utilização, girando-o em sentido horário, antes de extrair o jarro de leite.

Atenção!

- Nunca extrair o jarro de leite segurando-o pelo bico de saída do leite.
- É possível interromper o ciclo de limpeza a qualquer momento premendo “Stop”;
- Em alguns casos, para fazer a limpeza, é necessário esperar o aquecimento da máquina;
- O depósito com o leite pode ser conservado no frigorífico.

6.4 Regulação moagem

O moinho de café não deve ser regulado, pelo menos inicialmente, pois já foi pré-programado na fábrica para obter uma distribuição correta de café.

Contudo, se, após fazer os primeiros cafés, a extração se mostrar pouco encorpada e com pouco creme ou lenta demais (em gotas), é possível fazer uma correção.

Proceda conforme se segue:

1. Premir o menu de configurações (B6);
2. Selecione o item “Regulação moagem”: no ecrã (B1) é proposto um tutorial com sugestões sobre o grau de moagem. Se desejar saltar esta apresentação, prima “Saltar”; caso contrário, prima “Próximo” para avançar para o tutorial;
3. Selecionar o nível de moagem desejado seguindo as indicações precedentes do tutorial, premendo diretamente um dos número que podem ser selecionados no intervalo destacado;
4. Premir “Ok” para confirmar a seleção: “A variação dos resultados na chávena será notada após cerca 5 extrações”;
5. Prima “Ok” para confirmar e regressar à página inicial (B) com a nova seleção memorizada.

Atenção!

- Aconselha-se só fazer outras modificações após extrair ao menos 5 cafés após o procedimento descrito. Se encontrar novamente uma extração incorreta do café, repetir o procedimento.

- Não é possível efetuar mais de um nível de regulação de cada vez, se antes não tiverem sido extraídas pelo menos duas bebidas à base de café.
- Prima "Predefinido" para voltar às configurações de fábrica do moinho de café (indicadas por uma estrelinha).

6.5 Filtro água

Para as instruções relativas ao filtro (C6), consultar o capítulo "18. Filtro amaciador".

6.6 Dureza água

Para as instruções relativas à programação da dureza da água, consultar o capítulo "17. Programação da dureza da água".

6.7 Geral

1. Premir o menu de configurações (B6);
2. Selecionar o item "Geral";

Neste item, podem ser ativadas ou desativadas com um simples toque as seguintes funções:

- "Sinal sonoro": quando ativo, a máquina emite um sinal sonoro a cada operação.
- "Iluminar chávena": com esta função, a iluminação da chávena localizada sob o bico de saída de café (A15) é ativada ou desativada.
- "Poupança energética": com esta função é possível ativar ou desativar a modalidade de poupança energética. Quando ativa, a função garante um menor consumo energético, de acordo com as normas europeias em vigor. Para assinalar que está ativo, no ícone do menu configurações (B6) aparece .

6.8 Desligamento autom.

É possível configurar o desligamento automático para fazer com que o aparelho se desligue após 15 ou 30 minutos ou 1, 2 ou 3 horas sem utilização.

Para programar o desligamento automático, proceda conforme se segue:

1. Premir o menu de configurações (B6);
2. Selecionar o item "Desligar automático";
3. Selecionar o intervalo de tempo desejado (15 ou 30 minutos ou 1, 2 ou 3 horas).
4. Prima "←" para voltar à página inicial (B) com a nova seleção memorizada.

6.9 Bluetooth

Com esta função, ativa-se o desativa-se o PIN de proteção para a conexão ao aparelho a partir de um dispositivo móvel. Proceda conforme se segue:

1. Premir o menu de configurações (B6);
2. Selecionar o item "Bluetooth";
3. Ative ou desative o PIN de proteção premindo o cursor em correspondência a "Proteção PIN".

4. Prima "←" para voltar à página inicial (B) com a nova seleção memorizada.

Atenção!

- O número de série do aparelho, visível no interior da função "Bluetooth", permite identificar a máquina com certeza no momento da conexão à máquina com a app.
- O PIN predefinido na máquina é "0000"; aconselha-se personalizar o PIN diretamente na app.

6.10 Selecionar idioma

Para modificar o idioma do ecrã (B1), proceda conforme se segue:

1. Premir o menu de configurações (B6);
2. Selecionar o item "Selecionar idioma";
3. Premir a bandeira relativa ao idioma que se deseja selecionar (premir a tecla "Próximo" ou "Voltar" para ver todos os idiomas disponíveis); o ecrã é imediatamente atualizado com o idioma selecionado.
4. Prima "←" para voltar à página inicial (B) com a nova seleção memorizada.

6.11 Esvaziar circuito

Antes de um período de não utilização, para evitar que a água congele nos circuitos internos, ou antes de levar o aparelho a um centro de assistência, recomenda-se que se esvazie o circuito hidráulico da máquina.

Proceda conforme se segue:

1. Premir o menu de configurações (B6);
2. Selecionar o item "Esvaziar circuito";
3. Prima Ok para iniciar no procedimento guiado;
4. Esvazie o depósito de borras (A16) e a bandeja recolhe-gotas (A20) após isso prima "Próximo";
5. Coloque sob o bico de café (A15) um depósito de 0,5l. Prima "Ok";
6. O aparelho efetua uma lavagem com água quente pelos bicos;
7. Uma vez terminada a lavagem, prima o botão (A13), abra a porta (A14) (fig. 3), extraia o depósito de água (A23) (fig. 4) e esvazie-o; após isso, prima "Próximo";
8. Se presente, remova do depósito de água o filtro amaciador (C6) e prima "Próximo";
9. Recoloque o depósito (vazio), feche a porta frontal e prima "Ok";
10. Aguarde enquanto a máquina procede ao esvaziamento (atenção: água quente nos bicos!). À medida que o circuito esvazia-se, o aparelho pode aumentar o ruído: trata-se do funcionamento normal da máquina.
11. No final do esvaziamento abra a porta frontal, extraia, esvazie e reinsira a bandeja recolhe-gotas, em seguida, prima "Próximo";
12. Prima "Ok": o aparelho desliga-se (standby).

Na ativação sucessiva do aparelho, seguir as instruções do capítulo "3. Primeira ativação do aparelho".

6.12 Modificar perfil

Com esta função, é possível modificar a imagem e a cor do ícone de cada perfil. Para personalizar o ícone, proceda conforme se segue:

1. Premer o menu de configurações (B6);
2. Selecionar o item "Modificar perfil";
3. Selecione o perfil e prima "Próximo";
4. Personalize a gosto e prima "Ok" para confirmar.
5. Prima "←" para voltar à página inicial (B) com a nova seleção memorizada.

6.13 Valores fábrica

Com esta função, são restauradas todas as configurações do menu e todas as personalizações executadas pelo usuário, voltando-se aos valores de fábrica (exceto o idioma, que permanece aquele já configurado, e as estatísticas).

Proceda conforme se segue:

1. Premer o menu de configurações (B6);
2. Selecionar o item "Valores fábrica";
3. Para reconfigurar a máquina para os valores de fábrica, prima "Ok" caso contrário, para repor um perfil individual, prima a seta para ir para o ecrã seguinte, selecione o perfil a reconfigurar e prima "Ok";
4. Prima novamente "Ok" para confirmar a reposição com os valores de fábrica;
5. Prima "Ok" para sair do menu e voltar à página inicial (B).

Atenção!

Uma vez restaurada a máquina (e não o perfil individual) com os valores de fábrica, o aparelho repopõe o vídeo de apresentação.

6.14 Estatísticas

Com esta função, são visualizados os dados estatísticos da máquina. Para os visualizar, proceda conforme se segue:

1. Premer o menu de configurações (B6);
2. Selecionar o item "Estatística": visualizar os dados premendo "Próximo" ou "Voltar" para rolar entre as páginas.
3. Prima "←" para voltar à página inicial (B).

7. PREPARAÇÃO DO CAFÉ

7.1 Preparação do café usando grãos

Atenção!

Não utilize grãos verdes, caramelizados ou cristalizados, pois podem colar no moinho de café e torná-lo inutilizável.

1. Introduza os grãos no depósito correspondente (A4) (fig. 12);
2. Posicionar 1 ou 2 chávenas sob o bico de saída de café (A15);

3. Abaixar o bico de modo a aproximá-lo o máximo possível da chávena (fig. 13); assim, obtém-se um creme melhor.
4. Selecionar o café desejado conforme especificado nas seções a seguir.

7.2 O seu café em um toque





Para dispensar as bebidas à base de café, prima diretamente na página inicial (B) a imagem relativa ao café desejado (por ex. Espresso, fig. 14). o aparelho prossegue com a preparação. No ecrã (B1) é exibida a imagem da bebida selecionada, com uma barra de progresso que se preenche à medida que a preparação avança, além de uma descrição de cada fase (moagem, extração do café).

Uma vez concluída a preparação, no ecrã (B1) é exibida a mensagem "A sua bebida está pronta!": o aparelho agora está pronto para um novo uso.

7.3 Personalização da bebida



Para extrair as bebidas com café com os parâmetros personalizados:

1. Prima  (B4) na base da imagem relativa ao café desejado (por ex., Espresso, fig. 15); no ecrã (B1), são exibidos os parâmetros que podem ser personalizados com base nos seus gostos:

Compriment.	
Aroma	
Tipo de café	
Temperatura	

Atenção!

Se configurar o parâmetro "Tipo café" para pré-moído e se selecionar uma bebida não adequada a esta modalidade, no ecrã (B1) aparece a mensagem: "A MODALIDADE DE PRÉ-MOÍDO NÃO PODE SER USADA PARA ESTA BEBIDA".

2. Uma vez configurados os parâmetros, premer 1X  para preparar 1 chávena ou, para as bebidas previstas, 2X  para preparar 2 chávenas; o aparelho faz a preparação e, no ecrã, é exibida a imagem da bebida selecionada, com uma barra de progresso que se preenche à medida que a preparação avança, além de uma descrição de cada fase (moagem, extração do café);
3. Uma vez terminada a extração, prima "Guardar" para memorizar ou "Cancelar" para manter os parâmetros anteriores.

Atenção!

Se guardadas, as novas configurações permanecem na memória SOMENTE do perfil selecionado.

4. Prima "Ok" para voltar à página inicial (B).

O aparelho está pronto para um novo uso.

7.4 Preparação do café utilizando café pré-moído

Atenção!

- Nunca introduza o café pré-moído com a máquina desligada, para evitar que se espalhe no interior da máquina, sujando-a. Neste caso, a máquina pode sofrer danos.
- Nunca introduza mais do que 1 colher medidora rasa (C2), pois o interior da máquina pode sujar ou o funil (A3) entupir.
- Se utilizar café pré-moído, só é possível preparar uma chávena de café de cada vez.
- Preparar o café **LONG** (longo): a meio da preparação, quando solicitado pelo aparelho, introduza uma colher medidora rasa de café pré-moído e prima "Ok".
- Não é possível preparar o café **DOPPIO+** utilizando o pré-moído.

1. Levante a tampa do funil de café pré-moído (A1) (fig. 16). Prima "Próximo" para avançar (ou "Cancelar" para interromper e regressar à página inicial (B));
2. Certifique-se de que o funil (A3) não está entupido e, em seguida, insira uma colher medidora rasa (C2) de café pré-moído (fig. 13);
3. Premir "Ok" para executar a preparação;
4. No ecrã (B1) surge a página inicial, onde vem apresentado "MODALIDADE DE PRÉ-MOÍDO": proceda conforme indicado nos parágrafos anteriores "7.2 O seu café em um toque" ou "7.3 Personalização da bebida".

Atenção!

Caso deseje sair da modalidade de pré-moído, após o ponto 3, reabra a tampa do funil de café pré-moído e prima "Cancelar".

7.5 Indicações gerais para a preparação de bebidas com café

- Enquanto a máquina está a preparar o café, a extração pode ser interrompida em qualquer momento premendo-se "Stop" ou "Cancelar".
- Assim que a extração for concluída, se desejar aumentar a quantidade de café, basta premir Extra; uma vez atingida a quantidade desejada, premir Stop.
- Durante o uso, o ecrã (B1) exibirá algumas mensagens ("ENCHER RESERVATÓRIO COM ÁGUA FRESCA", "ESVAZIAR DEPÓSITO BORRAS", "ESVAZIAR BANDEJA RECOLHE-GOTAS" etc.), cujo significado encontra-se no capítulo "20. Mensagens exibidas no ecrã".

mensagens exibidas no ecrã ".

- Se o café sair em gotas ou pouco encorpado, com pouco creme ou muito frio, leia os conselhos dados na secção "6.4 Regulação moagem" e no capítulo "21. Resolução de problemas".
- Se a modalidade "Poupança de energia" estiver ativada, a extração do primeiro café pode exigir alguns segundos de espera

7.6 Conselhos para um café mais quente

Para obter um café mais quente, aconselha-se:

- fazer um enxaguamento, selecionando "Enxaguar" no menu de configurações (B6) (secção "6.1 Enxaguar");
- esquentar as chávenas com água quente (utilizar a função água quente, ver capítulo "11. Extração de água quente");
- aumentar a temperatura do café (secção "7.3 Personalização da bebida").







8. JARRO DE CAFÉ

Esta bebida, à base de café expresso, é uma receita ligeira e equilibrada, com uma fina camada de nata, ideal para partilhar em companhia.



Acessório opcional:	
	Jarro (capacidade de 1 litro)
	EAN: 8004399333642

Para preparar a bebida, prima diretamente na página inicial (B) a imagem relativa ao jarro de café e siga as instruções abaixo:

1. Regule os parâmetros que podem ser personalizados com base nos seus gostos:

Chávenas	<input checked="" type="radio"/> 2X  <input type="radio"/> 4X  <input type="radio"/> 6X 
Aroma	<input type="radio"/> 
Tipo de café	<input checked="" type="radio"/>  <input type="radio"/> 
Temperatura	<input checked="" type="radio"/> 

2. Posicione um jarro sob os bicos de saída de café (A15); na escolha do jarro a ser utilizado, ter em consideração a quantidade que será extraída, ou seja:

Dose selecionada	Quantidade (ml)
2X 	250
4X 	500
6X 	750

3. Premer “Próximo” para passar para a fase seguinte;
4. Se forem selecionadas 4 chávenas ou 6 chávenas, encha o depósito de água e o depósito de grãos: uma vez determinadas as quantidades suficientes de água e café, prima “Ok”;
5. O aparelho procede à preparação e no ecrã (B1) é exibida a imagem da bebida selecionada, com uma barra de progresso que se preenche à medida que a preparação avança, além de uma descrição de cada fase (moagem, extração do café).

Uma vez terminada a preparação, o aparelho estará pronto para uma nova utilização.

Atenção!

- “Cancelar” ou “Stop”: prima se desejar interromper completamente a preparação e voltar à página inicial.

ADVERTÊNCIA DE SEGURANÇA:

Após preparar o jarro de café, deixe a máquina arrefecer por 5 minutos antes de preparar outra bebida. Risco de superaquecimento!

9. PREPARAÇÃO DE BEBIDAS À BASE DE LEITE

Atenção!

Para evitar obter um leite com pouca espuma ou com bolhas grandes, limpar sempre o depósito de leite (D) conforme descrito nas seções “9.5 Limpeza do depósito de leite após cada uso” e “15.10 Limpeza do depósito de leite”.

9.1 Encher e encaixar o depósito de leite

1. Premer os botões de liberação (D4) e erguer a tampa (D1) (fig.18);
2. Encha o depósito de leite (D7) com uma quantidade suficiente de leite, não superando o nível MAX impresso no recipiente (fig. 19). Considere que cada marca gravada no depósito corresponde a cerca de 100 ml de leite;

Atenção!

- Para obter uma espuma mais densa e homogênea, utilizar leite desnatado ou semidesnatado à temperatura de frigorífico (cerca de 5°C).
- Se a modalidade “Poupança de energia” estiver ativada (ver seção “6.7 Geral”), a extração da bebida pode exigir alguns segundos de espera.
- Usando o leite à temperatura ideal (cerca de 5°C), o recipiente térmico assegura a eficiência do sistema LatteCreme (LeiteCreme) durante cerca de 30 minutos fora do frigorífico.
- A qualidade da espuma pode variar em função de:
 - tipo de leite ou bebida vegetal;
 - marca usada;
 - ingredientes e valores nutricionais.

3. Certificar-se que o tubo de extração de leite (D5) está bem inserido na posição prevista, no fundo da tampa do depósito de leite (fig. 20);
4. Reencaixar a tampa no depósito de leite;

Atenção!

Na tampa, há uma portinhola (D3) para reabastecer o depósito com leite; se, durante a preparação, notar-se que há pouco leite, adicionar o leite pela portinhola sem extrair o jarro e completar a preparação da bebida.

5. Se presente, extrair o bocal de saída de água quente/vapor (E1) premindo o botão de desencaixe (E3) (fig. 21);
6. Encaixar o depósito de leite (D) nos bicos (A9) (fig. 22) empurrando até o fundo; a máquina emite um sinal sonoro (se a função de sinalização sonora estiver ativada);
7. Regular o bico de saída do leite (D6) girando-o no sentido anti-horário (fig. 23);
8. Posicionar uma chávina grande o bastante sob os bicos de saída de café (A15) e sob o bico de saída do leite (fig. 24);
9. Selecionar a bebida desejada conforme é indicado nas seções a seguir.

9.2 Sua bebida com leite em um toque

Para preparar a bebida à base de leite, prima diretamente na página inicial (B) a imagem relativa à bebida desejada: o aparelho procede à preparação e no ecrã (B1) é exibida a imagem da bebida selecionada, com uma barra de progresso que se preenche à medida que a preparação avança, além de uma descrição de cada fase (moagem, extração do café).

Uma vez concluída a preparação, no painel de controlo é exibida a mensagem “A sua bebida está pronta!”; o aparelho agora está pronto para um novo uso.



Atenção!

Assim que a extração é concluída, se desejar aumentar a quantidade de café, basta premer “Extra”; uma vez atingida a quantidade desejada, premer “Stop”.

9.3 Personalização da bebida

Para extrair uma bebida com leite personalizada:

1. Prima  (B4) na base da imagem relativa a bebida desejada: no ecrã (B1), são exibidos os parâmetros que podem ser personalizados com base nos seus gostos:

“Comprimento”	
“Espuma”	 NO MIN MED MAX
“Aroma”	

“Tipo de café”	
“Temperatura”	

- Uma vez configurados os parâmetros, prima 1X para preparar uma chávena ou, para as bebidas previstas, 2X para preparar 2 chávenas;
- O aparelho faz a preparação e, no ecrã, é exibida a imagem da bebida selecionada, com uma barra de progresso que se preenche à medida que a preparação avança, além de uma descrição de cada fase (moagem, extração do leite, extração do café etc.).
- Uma vez terminada a extração, prima “Guardar” para memorizar ou “Cancelar” para manter os parâmetros anteriores.

Atenção!

Se guardadas, as novas configurações permanecem na memória SOMENTE do perfil selecionado.

- Prima “Ok” para voltar à página inicial (B).

O aparelho está pronto para um novo uso.

9.4 Quantidade de espuma aconselhada

Para cada bebida com leite, é pré-configurado na fábrica um nível de espuma predefinido (ver tabela a seguir).

Descrição	Aconselhado para ...
“NÃO” ESPUMA (“NO”)	CAFFELATTE
“MIN” ESPUMA	FLAT WHITE
“MED” ESPUMA	LATTE MACCHIATO / 2X LATTE MACCHIATO
“MAX” ESPUMA	CAPPUCCINO/ 2X CAPPUCCINO / CAPPUCCINO+ / EXPRESSO MACCHIATO / CAPPUCCINO MIX / CAPPUCCINO MIX x2 / LEITE QUENTE (com espuma)

É possível configurar um nível de espuma diferente, de acordo com seus gostos pessoais, seguindo as instruções da seção “9.3 Personalização da bebida”.

Atenção!

O desempenho do sistema de leite e a qualidade da espuma dependem do tipo de leite ou bebida vegetal; caso o sistema não produza espuma corretamente, reduza/modifique a quantidade de espuma da receita selecionada no ecrã (ver indicações na seção anterior).

9.5 Limpeza do depósito de leite após cada uso

Após cada extração de uma bebida à base de leite, o ecrã (B1) apresenta “PRIMA Ok PARA EFETUAR A LIMPEZA OU Cancelar PARA ESCOLHER UMA NOVA BEBIDA”. Para iniciar a limpeza, proceda conforme se segue:

- Deixe o depósito de leite (D) inserido na máquina (não é necessário esvaziar o depósito do leite);
- Posicionar uma chávena ou um outro recipiente sob o tubo de saída de leite com espuma (D6) (fig. 25);
- Premer “Ok” para iniciar a limpeza;
- Do bico de leite sai água quente (fig. 26) e, uma vez concluída a limpeza, interrompe-se automaticamente.
- Repor o bico de saída do leite na posição de não utilização girando-o em sentido horário antes de extrair o recipiente de leite.

Atenção!

- Se for necessário preparar várias chávenas de bebida à base de leite, a limpeza do recipiente de leite deverá ser efetuada após a última preparação. Para seguir com as preparações sucessivas, quando é exibida a mensagem para a função “Limpeza leite”, prima “Cancelar”.
- Se a limpeza não for efetuada, será exibido no ecrã o símbolo (B8) para lembrar que é necessário fazer a limpeza do depósito de leite. Para a substituição, consulte o parágrafo “6.3 Limpeza leite”.
- O depósito com o leite pode ser conservado no frigorífico.
- Em alguns casos, para efetuar a limpeza, é necessário aguardar o aquecimento da máquina.
- É possível interromper a limpeza do recipiente de leite premendo “Stop”.
- Nunca extrair o jarro de leite segurando-o pelo bico de saída do leite (D6).

10. FUNÇÃO CHÁ

Para extrair o chá:

- Encaixe o bico de água quente/vapor (E) nos bicos (A9) (fig.7); a máquina emite um sinal sonoro (se a função de sinalização sonora estiver ativa);
- Colocar na chávena o saquete de chá e colocá-la sob o bico de saída (o mais próximo possível, para evitar borrifos) (fig. 27);
- Para extrair a bebida, prima diretamente na página inicial (B) a imagem relativa à função chá;
- Regule os parâmetros que podem ser personalizados com base nos seus gostos:

“Comprimento”	
“Temperatura”	 <i>A cada temperatura, é exibido um chá diferente (branco, verde, oolong, preto)</i>

5. Prima “Ok” para iniciar a extração: o aparelho faz a preparação e, no ecrã (B1), é exibida a imagem da bebida, com uma barra de progresso que se preenche à medida que a preparação avança, além de uma descrição da fase (extração de água);
6. Uma vez concluída a preparação, no painel de controlo é exibida a mensagem “A sua bebida está pronta! Deseja guardar as novas configurações?”: prima “Guardar” para memorizar ou “Cancelar” para manter os parâmetros anteriores;

O aparelho agora está pronto para um novo uso.

Atenção!

- Se a modalidade “Poupança de energia” estiver ativa, a extração de água quente pode exigir alguns segundos de espera.
- Para interromper manualmente a extração, prima “Stop” ou “Cancelar”.
- Assim que a extração for concluída, se desejar aumentar a quantidade de água na chávena, basta premir “Extra”: ao atingir a quantidade desejada, prima “Stop”.
- A cada chá (branco, verde, oolong e preto) corresponde uma temperatura específica de água quente em extração.

11. EXTRAÇÃO DE ÁGUA QUENTE

Para extrair a água quente:

1. Encaixe o bico de saída de água quente/vapor (E) nos bicos (A9) (fig.7); a máquina emite um sinal sonoro (se a função de sinalização sonora estiver ativa);
2. Posicionar uma chávena sob o bocal (o mais próximo possível, para evitar espirros) (fig. 28).
3. Selecionar a função conforme especificado nas seções a seguir.

11.1 A bebida em um toque

Prima diretamente na página inicial (B) a imagem relativa à água quente; o aparelho faz a preparação e, no ecrã (B1), é exibida a imagem da bebida, com uma barra de progresso que se preenche à medida que a preparação avança, além de uma descrição da fase (extração de água).

Uma vez concluída a preparação, no ecrã é exibida a mensagem “A sua bebida está pronta!”; o aparelho agora está pronto para um novo uso.

Atenção!

Assim que a extração for concluída, se desejar aumentar a quantidade de água na chávena, basta premir “Extra”; ao atingir a quantidade desejada, premir “Stop”.

11.2 Personalização da bebida

Para extrair a quantidade desejada de água quente:

1. Prima  (B4) na base da imagem relativa à água quente; no ecrã (B1), são exibidas as quantidades que podem ser selecionadas:



2. Uma vez selecionado o comprimento, prima 1X : o aparelho faz a preparação e, no ecrã é exibida a imagem da bebida, com uma barra de progresso que se preenche à medida que a preparação avança, além de uma descrição da fase (extração de água).
3. Uma vez terminada a extração, no ecrã é exibido: “A bebida está pronta! Deseja guardar as novas configurações?”;
4. Prima “Guardar” para memorizar ou “Cancelar” para manter os parâmetros anteriores.

O aparelho agora está pronto para um novo uso.

Atenção!

- Se a modalidade “Poupança de Energia” estiver ativa, a distribuição de água quente pode exigir alguns segundos de espera.
- Para interromper manualmente a extração de água quente, premir “Stop” e “Cancelar”.

12. EXTRAÇÃO DE VAPOR

Para extrair o vapor:

1. Encaixar o bocal de água quente/vapor (F) nos bicos (A9) (fig.7); a máquina emite um sinal sonoro (se a função de sinalização sonora estiver ativada);
2. Encha um recipiente com o líquido a aquecer ou espumar e mergulhe o bico de saída de água quente/vapor no líquido (fig. 29);
3. Prima diretamente na página inicial (B) a imagem relativa ao vapor; o aparelho faz a preparação e, no ecrã (B1), é exibida a imagem da bebida, com uma barra de progresso que se preenche à medida que a preparação avança, além de uma descrição da fase (extração de vapor);
4. Uma vez atingida a temperatura ou o nível de espuma desejado, interrompa a extração do vapor premindo “Stop” ou “Cancelar”.

Atenção!

Interromper sempre a extração de vapor antes de retirar o recipiente com o líquido, para evitar queimaduras causadas pelos borrifos.

Atenção!

Se a modalidade “Poupança de energia” estiver ativa, a extração do vapor pode exigir alguns segundos de espera.

12.1 Conselhos para a utilização do vapor para criar espuma no leite

- Durante a escolha do tamanho do recipiente, levar em consideração que o volume do líquido aumentará de 2 ou 3 vezes.
- Para obter uma espuma mais densa e rica, utilizar leite desnatado ou semidesnatado à temperatura de frigorífico (cerca de 5°C).
- Para obter uma espuma mais cremosa, girar o recipiente com movimentos lentos de baixo para cima.
- Para evitar obter um leite com pouca espuma, ou com bolhas grandes, limpar sempre o bico de saída (E) conforme descrito no parágrafo sucessivo.

12.2 Limpeza do bocal de saída de água quente/vapor após o uso

Limpe o bico de saída de água quente/vapor (E) sempre após a utilização, para evitar que se depositem resíduos de leite ou que entupa.

1. Coloque um recipiente sob o bico de água quente/vapor e faça defluir um pouco de água (ver capítulo "11. Extração de água quente"). Em seguida, interrompa a extração de água quente premindo "Stop";
2. Aguardar alguns minutos até que o bocal de saída de água quente/vapor arrefeça; então, extraí-lo (fig. 21) premendo o botão de liberação (E3);
3. Rode o conector (E2) em sentido horário e extraia-o (fig. 30);
4. Com uma mão, segure o bico (E1) na posição e, com a outra, rode e retire o cappuccinador (E5) para baixo (fig. 31). Retire também o bico de vapor (E4) puxando-o para baixo.;
5. Verifique que o furo do bico não esteja entupido. Se necessário, limpe-os com um palito de dentes.
6. Lavar cuidadosamente todos os elementos do bico de saída com uma esponja e água morna. Utilize a escovinha (C7) para raspar eventuais resíduos de leite.
7. Remontar todos os componentes do bocal.

13. PERSONALIZAÇÃO GUIADA DA BEBIDA (MY)



Com esta função é possível personalizar todas as bebidas que têm, no interior das configurações de bebida, o símbolo MY na base da imagem (na página inicial (B), prima na base da correspondente imagem à bebida desejada). Para personalizar, proceda conforme se segue:

1. Certificar-se de que o perfil (B2) para o qual se deseja personalizar a bebida está ativo;

2. Premir (B4) na base da imagem relativa à bebida desejada;
 3. Premir na base da imagem relativa à bebida;
 4. Prima "Ok" e siga o procedimento guiado;
 5. Selecione a preferência e prima "Próximo" para passar para a fase seguinte (ou "Voltar" para regressar ao ecrã anterior);
 6. Prima "Ok" para iniciar a extração;
 7. A preparação inicia e o aparelho propõe o ecrã de personalização do comprimento ilustrado por uma barra vertical (no caso de bebidas de leite com café, procede-se à personalização de ambos os ingredientes).
 8. Quando o comprimento atingir a quantidade mínima programável, no ecrã (B1) é exibido "Stop".
 9. Premir "Stop" quando se atingir na chávena a quantidade desejada.
 10. Se o resultado na chávena for o desejado, prima "Guardar", caso contrário prima "Cancelar".
 11. Prima "Ok" para voltar à página inicial.
- O aparelho volta à página inicial.

Atenção!

- Personalizando-se uma bebida simples, também se personaliza automaticamente a respetiva bebida dupla, e a máquina exibe a mensagem "Val. guardados em rec simples e dupla";
- Também é possível personalizar as bebidas por se conectar com a DeLonghi Coffee Link App.
- É possível sair da programação a qualquer momento premendo "Cancelar"; os valores não serão guardados.
- Uma vez personalizada a bebida surge, nas configurações, "Restaurar" (sob a imagem) e "my" (entre as seleções do comprimento). Premindo "Restaurar", as configurações da bebida são repostas com os valores de fábrica.

Bebida	Quantidade padrão	Quantidade programável
EXPRESSO	40 ml	20-180 ml
COFFEE	180 ml	100-240 ml
LONG	160 ml	115-250 ml
DOPPIO+	120 ml	80-180 ml
AMERICANO	150 ml	70-480 ml
CHÁ	150 ml	20-420 ml
ÁGUA QUENTE	250 ml	20-420 ml

14. SELECIONE O PRÓPRIO PERFIL

Com este aparelho, é possível memorizar 6 perfis (B2) diferentes, cada um dos quais tem associado um ícone distinto (fig. 32).

Em cada perfil são mantidas na memória as personalizações da bebida (consulte o cap.º13. Personalização guiada da bebida (My) e a ordem pela qual são apresentadas todas as bebidas é com base na frequência de seleção.

Para selecionar um perfil, proceda conforme se segue:

1. Prima, na página inicial (B), o perfil atualmente em uso (B2): será exibida a lista dos perfis que podem ser selecionados;
2. Selecionar o perfil desejado.

Atenção!

- Uma vez feita a seleção, as cores das barras presentes nas configurações da bebida serão da mesma cor do perfil;
- É possível renomear o seu perfil conectando-se à DeLonghi Coffee Link App;
- Para personalizar o ícone do perfil, consultar a seção “6.12 Modificar perfil”.

15. LIMPEZA

15.1 Limpeza da máquina

As seguintes peças da máquina devem ser limpas periodicamente:

- o circuito interno da máquina;
- o depósito de borras de café (A16);
- a bandeja recolhe-gotas (A20) e a grelha da bandeja (A19);
- o depósito de água (A23);
- os bicos de saída do café (A15);
- o funil para introduzir café pré-moído (A3);
- o infusor (A25), acessível depois de se abrir a porta de serviço (A24);
- o depósito de leite (D);
- o bico de água quente/vapor (E) (consulte o parágrafo “12.2 Limpeza do bocal de saída de água quente/vapor após o uso”
- o painel de controlo (A12).

Atenção!

- Para a limpeza da máquina, não utilize solventes, detergentes abrasivos ou álcool. Com as superautomáticas De'Longhi, não é necessário utilizar aditivos químicos para a limpeza da máquina .
- Os componentes do aparelho podem ser lavados em lava-loiça, exceto o depósito de água (A23), a sua tampa (A22) e o recipiente térmico (D8) do depósito de leite (D).
- Não utilizar objetos metálicos para retirar incrustações ou depósitos de café, porque podem riscar as superfícies metálicas ou plásticas.

15.2 Limpeza do circuito interno da máquina

Para períodos de não utilização superiores a 3-4 dias, aconselha-se vivamente ligar a máquina e fazer 2-3 enxaguamentos antes de utilizá-la, selecionando a função “Enxaguar” (secção

“6.1 Enxaguar”) com o bico de saída de água quente/vapor (E) encaixado na máquina.

Atenção!

É normal que, depois de efetuar esta limpeza, haja água no depósito de borras de café (A16).

15.3 Limpeza do depósito de borras de café

Quando no ecrã (B1) surge “ESVAZIAR DEPÓSITO DE BORRAS”, é necessário esvaziá-lo e limpá-lo. Enquanto o depósito de borras (A16) não for limpo, a máquina não pode fazer café. O aparelho avisa sobre a necessidade de esvaziar o depósito mesmo que não esteja cheio, caso tenham passado 72 horas desde a primeira preparação efetuada (para que a contem das 72 horas seja efetuada corretamente, a máquina não deverá ser em nenhum momento desligada com o interruptor geral - (A10)).

Atenção! Perigo de queimaduras

Se forem feitas de seguida bebidas diferentes à base de leite, o apoio de chávénas metálico (A17) torna-se quente. Espere que arrefeça antes de tocar no mesmo e segure-o apenas pela parte frontal.

Para executar a limpeza (com a máquina ligada):

1. Premir o botão (A13) e abrir a porta frontal (A14) (fig. 3);
2. Extrair a bandeja recolhe-gotas (A20) e o depósito de borras (A16) (fig. 33);

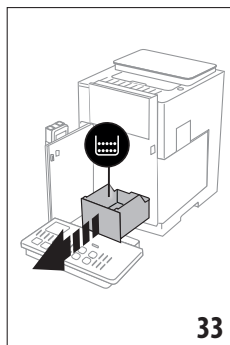

3. Esvaziar e limpar cuidadosamente o depósito de borras tendo o cuidado de remover todos os resíduos que possam ter se depositado no fundo; o pincel fornecido (C5) possui uma espátula apropriada para esta operação.
4. Recolocar a bandeja recolhe-gotas juntamente com a grelha e o depósito de borras de café e, em seguida, fechar a porta frontal.

Atenção!

Ao extrair o tabuleiro de recolha de pingos é obrigatório esvaziar sempre o depósito de borras, mesmo se pouco cheio. Se esta operação não for efetuada, pode acontecer que, ao fazer os cafés sucessivos, o depósito de borras encha mais que o previsto, entupindo a máquina.

15.4 Limpeza da bandeja recolhe-gotas e da grelha da bandeja

Atenção!

A bandeja recolhe-gotas (A20) dispõe de um indicador flutuante (A18) (vermelho) do nível de água contido (fig. 34). Antes de

este indicador começar a aparecer na base de apoio de chávenas (A17), é necessário esvaziar a bandeja e limpá-la; do contrário, a água pode transbordar e danificar a máquina, o plano de apoio ou a zona adjacente. Para remover a bandeja recolhe-gotas, proceda conforme se segue:

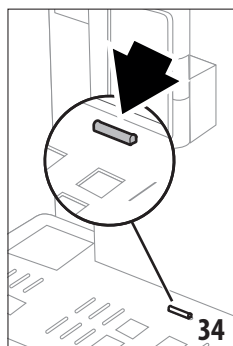

1. Premer o botão (A13) e abrir a porta frontal (A14) (fig. 3);
2. Extrair bandeja recolhe-gotas e o depósito de borras de café (A16) (fig. 33);
3. Remover a base de apoio para chávenas (A17) e a grelha do tabuleiro (A19), esvaziar a bandeja recolhe-gotas e o depósito de borras e lavar todos os componentes.

4. Repor a bandeja recolhe-gotas juntamente com a grelha e o depósito de borras de café e, então, fechar a porta frontal.

Atenção!

Ao extrair o tabuleiro de recolha de pingos é obrigatório esvaziar sempre o depósito de borras, mesmo se pouco cheio. Se esta operação não for efetuada, pode acontecer que, ao fazer os cafés sucessivos, o depósito de borras encha mais que o previsto, entupindo a máquina.

15.5 Limpeza das partes internas da máquina

Perigo de choque elétrico!

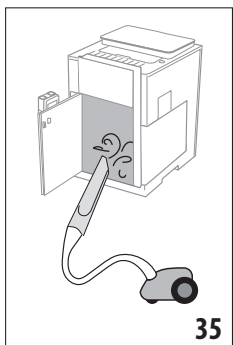

Antes de executar as operações de limpeza das partes internas, deve-se desligar a máquina (ver "5. Desligamento do aparelho") e desconectá-la da rede elétrica. Nunca mergulhe a máquina em água.

1. Verificar periodicamente (cerca de uma vez por mês) se o interior da máquina (acessível pressionando-se o botão (A13), abrindo-se a porta frontal (A14) (fig. 3) e

extraíndo-se a bandeja recolhe-gotas (A20) não esteja sujo.

Se necessário, remova as acumulações de café com o pincel fornecido (C5) e uma esponja.

2. Aspire todos os resíduos com um aspirador de pó (fig. 35).

15.6 Limpeza do reservatório de água

Limpar periodicamente (cerca de uma vez por mês) e a cada substituição do filtro amaciador (C6) o depósito de água (A23).

1. Premer o botão (A13) e abrir a porta (A14) (fig. 3);
2. Extrair o depósito de água (fig. 4), remover o filtro amaciador (se presente) e enxaguá-lo com água corrente;
3. Esvazie o depósito de água e limpe-o com um pano húmido e um pouco de detergente da louça. Lave minuciosamente com água;
4. Repor o filtro (fig. 53), encher o depósito com água fresca até o nível MÁX (impresso no lado interno) (fig. 5), recolocar o depósito (fig. 6) e fechar a porta;
5. (só se estiver inserido o filtro amaciador) Extraia 100ml de

água quente (consulte "11. Extração de água quente ) para reativar o filtro.

15.7 Limpeza dos bicos de saída de café

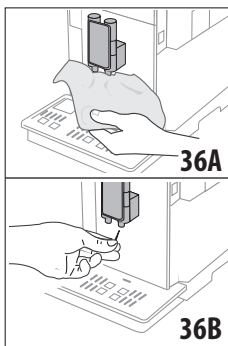

1. Limpe periodicamente os bicos de saída do café (A15) utilizando uma esponja ou o pano fornecido (C8) (fig. 36A);
2. Certifique-se de que os furos do bico de café não estejam obstruídos. Se necessário, remova os depósitos de café com um palito dos dentes (fig. 36B).

15.8 Limpeza do funil para a introdução do café pré-moído

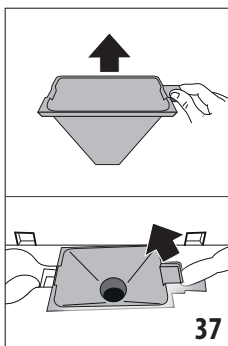

Periodicamente (cerca de uma vez por mês), proceda à limpeza do funil para a introdução do café pré-moído (A3). Proceda conforme se segue:

1. Abrir a tampa (A1) (fig. 16);
2. Extrair o funil (fig. 37) e limpe-o com o pincel fornecido (C5);
3. Se necessário, limpar o funil com água quente e detergente para louça ou na lava-loiça;

4. Recolocar o funil;
5. Feche a tampa.

15.9 Limpeza do infusor

O infusor (A25) deve ser limpo ao menos uma vez por mês.

Atenção!

O infusor não pode ser extraído com a máquina acesa.

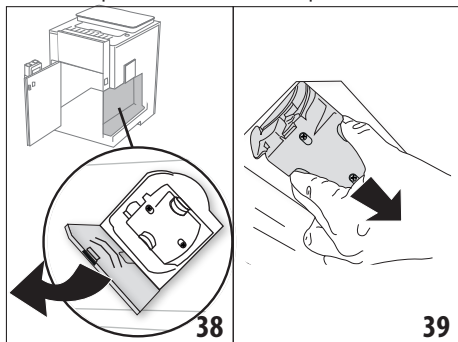

1. Certificar-se que a máquina tenha efetuado corretamente o desligamento (ver capítulo "5. Desligamento do aparelho");
2. Premir o botão (A13), abrir a porta (A14) e extrair o depósito de água (A23) (fig. 4);
3. Abrir a porta do infusor (A24) (fig. 38) posicionada na lateral direita;
4. Pressionar para dentro as duas teclas coloridas de liberação e, ao mesmo tempo, extrair o infusor para o lado de fora (fig. 39);
5. Mergulhe o infusor em água durante cerca de 5 minutos e depois enxague-o com água corrente;

Atenção!

ENXAGUE SÓ COM ÁGUA

NÃO UTILIZE DETERGENTES - NÃO COLOQUE NA MÁQUINA DE LAVAR LOIÇAS

6. Limpar o infusor sem usar detergentes, pois isso pode danificá-lo.
7. Utilizando o pincel (C5), limpar eventuais resíduos de café no infusor, visíveis através da respetiva porta;
8. Após a limpeza, repor o infusor inserindo-o no suporte (fig. 40);

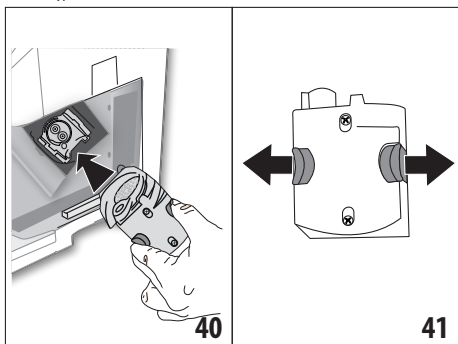

9. Uma vez inserido, certificar-se que as duas teclas coloridas tenham desengatado para fora (fig. 41);
10. Feche a porta do infusor;
11. Repor o depósito de água e fechar a porta frontal.

15.10 Limpeza do depósito de leite

Para manter eficiente o cursor da espuma de leite, limpar o depósito de leite (D) tal como descrito a seguir a cada dois dias:

1. Premir os botões de liberação (D4) e extrair a tampa (D1) (fig. 18);
2. Retirar o tubo de extração de leite (D5);

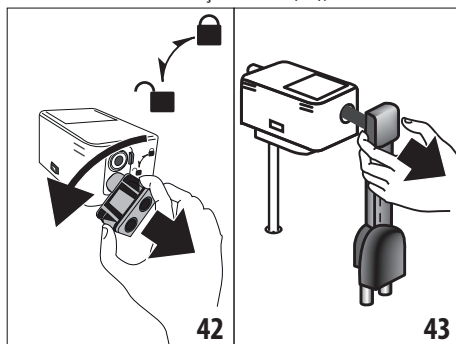

3. Girar o conector-engage (D2) no sentido anti-horário (Fig. 42) e extraí-lo;
4. Extraia o bico de leite (D6) puxando-o (fig. 43). Uma vez extraído, remova o tubo transparente que se encontra no seu interior (fig. 44) e a tampa situada nos bicos (fig. 45);

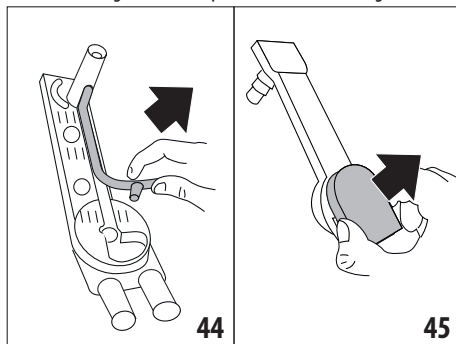

5. Extrair o depósito de leite (D7) do recipiente térmico (D8);

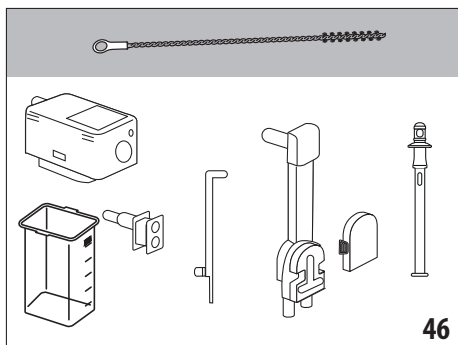

6. Lave cuidadosamente todos os componentes com água quente e um detergente delicado. É possível lavar todos os componentes (**à exceção do recipiente térmico**), na máquina de lavar loiça, posicionando-os porém no cesto superior da máquina. Preste particular atenção a que nos componentes da tampa não permaneçam resíduos de leite: eventualmente, utilize a escovinha (7) para raspar eventuais resíduos de leite (fig. 46);
7. Enxaguar os furos com água corrente;
8. Verificar também se o tubo de extração e o bico de saída do leite não estão entupidos por resíduos de leite; utilizar a escovinha para limpá-los cuidadosamente;
9. Recolocar o depósito de leite no recipiente térmico;
10. Insira no bico de leite o tubo transparente, inserindo-o primeiro no alojamento próximo do conector e, em seguida, no alojamento próximo dos bicos (fig. 47). Uma vez que as extremidades tenham sido inseridas até o fundo, empurrar até ao fim a todo o comprimento do tubo, assegurando-se de que esteja bem inserido na posição (fig. 48);

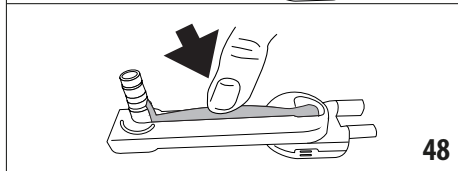
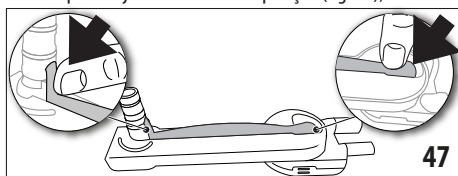

11. Remontar então todos os componentes da tampa;
12. Reposicionar a tampa no depósito de leite.

16. DESCALCIFICAÇÃO

Atenção!

- Antes de utilizar, ler as instruções e o rótulo do descalcificante, indicadas na embalagem do próprio descalcificante.
- Recomenda-se utilizar exclusivamente o descalcificante De'Longhi. O uso de descalcificantes inadequados, assim como a descalcificação não realizada regularmente, pode comportar o surgimento de defeitos não cobertos pela garantia do fabricante.
- O descalcificante pode danificar as superfícies delicadas. Se o produto se estragar acidentalmente, seque-o de imediato.

Para efetuar a descalcificação

Descalcificador	Descalcificante De'Longhi
Depósito	Capacidade aconselhada: 2 l
Tempo	~45min

Descalcifique a máquina quando no ecrã (B1) surgir a correspondente mensagem: caso deseje proceder de imediato à descalcificação, prima "Ok" e siga as operações a partir do ponto (7).

Para adiar a descalcificação para outro momento, prima "Cancelar": na página inicial (B), o símbolo  (B7) recorda que o aparelho precisa de ser descalcificado. (A mensagem reaparecerá a cada acendimento).

Para aceder ao menu descalcificação:

1. Prima no ecrã o ícone do menu de configurações (B6);
2. Selecionar o item "Descalcifica";
3. Prima "Ok" para entrar no procedimento de descalcificação guiada;
4. Prima o botão (A13) e abra a porta (A14) (fig. 3).

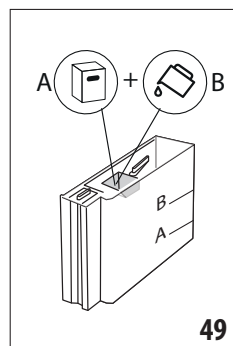

5. Extrair e esvaziar a bandeja recolhe-gotas (A20) e o depósito de borras (A16); em seguida, recolocar ambos e premer "Próximo";
6. (Se o filtro estiver instalado): extraia o depósito da água (A23), levante a tampa (A22) e retire o filtro (C6) e, em seguida, prima "Próximo";
7. Verta o descalcificante no depósito de água até ao nível A (correspondente a uma embalagem de 100 ml) impresso no lado interno do depósito; em seguida, adicione água (um litro) até atingir o nível B (fig. 49). Recoloque o depósito de água (com a tampa), feche a porta frontal e prima "Próximo";

- Coloque sob o bico de água quente/vapor (E) e sob o bico de café (A15) um recipiente vazio com capacidade aconselhada de 2 litros (fig. 8). Prima "Ok" para iniciar o processo ("Voltar", se desejar regressar ao ecrã anterior ou Cancelar se desejar sair do procedimento, lembrando-se, contudo, de retirar a solução descalcificante do depósito)

Atenção! Perigo de queimaduras

Do bico de água quente/vapor e do bico de saída de café sai água quente contendo ácidos. Portanto, prestar atenção para não entrar em contacto com esta solução.

- O programa de descalcificação tem início e a solução descalcificante sai tanto pelo bico de água quente/vapor quanto pelo bico de saída de café (fig. 11), efetuando automaticamente uma série de enxaguamentos a intervalos regulares para remover os resíduos de calcário do interior da máquina;

Depois de cerca de 30 minutos, o aparelho interrompe a descalcificação;

- O aparelho está agora pronto para um processo de enxaguamento com água fresca. Esvaziar o recipiente utilizado para recolher a solução descalcificante; abrir a porta frontal premendo o botão, extrair o depósito de água, esvaziá-lo, enxaguá-lo com água corrente, enchê-lo até ao nível MAX com água fresca e inseri-lo na máquina. Fechar a porta frontal. Prima "Próximo";
- Reposicione o recipiente vazio usado para recolher a solução descalcificante em baixo do bico de café e do bico de saída de água quente/vapor e premir "Ok" para iniciar o processo de enxaguamento;
- A água quente: sai pelo bico de café e pelo bico de água quente/vapor;
- Quando a água no depósito terminar, esvazie o recipiente usado para recolher a água de enxaguamento;
- (Se o filtro estiver instalado): prima o botão e abra a porta frontal, extraia o depósito da água, reinsira, se retirado anteriormente, o filtro amaciador. Prima "Próximo" para prosseguir;
- Encha o depósito com água fresca até ao nível MÁX, reinsira-o na máquina, feche a porta frontal e prima "Próximo" para prosseguir;
- Reposicione o recipiente vazio usado para recolher a solução descalcificante em baixo do bico de saída de água quente/vapor e prima "Ok" para dar início a outro ciclo de enxaguamento;
- A lavagem começa e a água sai pelo bico de água quente/vapor;
- Quando a água do reservatório terminar, esvazie o recipiente usado para recolher a água de enxaguamento, prima o

- botão e abra a porta frontal, remova, esvazie e reinsira a bandeja recolhe-gotas (A12) e o depósito de borras (A8);
- Extraia o depósito da água, encha-o até ao nível máx, reinsira-o na máquina, feche a porta frontal e depois prima "Próximo"
- O processo de descalcificação é assim concluído: prima "Ok". O aparelho realiza um aquecimento rápido e, no final, regressa à página inicial.

Atenção!

- Se o ciclo de descalcificação não terminar corretamente (por ex., ausência de energia elétrica), é aconselhável repetir o ciclo;
- É normal que, depois de ter efetuado este de descalcificação, haja água no depósito das borras de café (A16).
- Se o depósito de água não tiver sido enchido até ao nível MÁX, o aparelho exige um terceiro enxaguamento, para garantir que não haja solução descalcificante nos circuitos internos do aparelho. Antes de iniciar o enxaguamento, lembrar-se de esvaziar a bandeja recolhe-gotas.

17. PROGRAMAÇÃO DA DUREZA DA ÁGUA

O alarme de descalcificação é apresentado depois de um período de funcionamento pré-determinado, que depende do grau da dureza da água. A máquina é pré-configurada de fábrica para o "Nível 4" de dureza. Se desejar é possível programar a máquina com base na real dureza da água fornecida pela rede nas diversas regiões, tornando assim menos frequente a operação de descalcificação.

17.1 Medição da dureza da água

- Retire da sua embalagem a tira de reação "Total hardness test" (C1) incluída com o "Quick start guide".
- Mergulhe completamente a tira num copo com água durante cerca de um segundo.
- Extraia a tira da água e sacuda-a ligeiramente. Após um minuto mais ou menos, formam-se 1, 2, 3 ou 4 quadrinhos de cor vermelha, consoante a dureza da água. Cada quadradinho corresponde a 1 nível.

17.2 Configuração da dureza da água

- Premer no ecrã (B1) o ícone do menu de configurações (B6);
- Selecionar o item "Dureza água";
- Efetue o procedimento indicado na secção anterior e identifique o nível de dureza da água;
- Premer o pontinho correspondente ao nível de dureza identificado no item anterior conforme especificado na tabela a seguir:

Total Hardness test (C1)	Dureza água
	Nível 1
	Nível 2
	Nível 3
	Nível 4

- Nesta altura, a máquina é reprogramada segundo a nova definição de dureza da água.
- Prima "←" para voltar à página inicial (B).

18. FILTRO AMACIADOR

Alguns modelos já vem com o filtro amaciador (C6); se o seu modelo não o incluir, aconselha-se adquiri-lo nos centros de assistência autorizados De'Longhi.

Para utilizar o filtro corretamente, seguir as instruções descritas abaixo.

18.1 Instalação do filtro

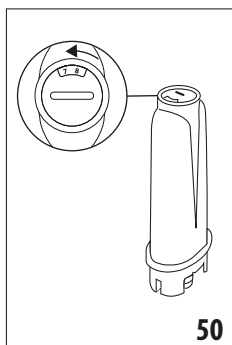

1. Premer o menu de configurações (B6);
2. Selecionar o item "Filtro água"
3. Prima "Ok" para entrar no procedimento guiado
4. Retire o filtro da embalagem e rode o carimbo da data até visualizar os próximos 2 meses (fig. 50);

50

Atenção!

O filtro tem uma duração de dois meses, desde que o aparelho seja utilizado normalmente; se, pelo contrário, a máquina permanecer inutilizada com o filtro instalado, a duração será de 3 semanas no máximo.

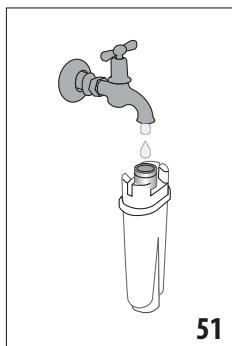

5. Premer "Próximo" para prosseguir ("Voltar" para retornar à página anterior; "Cancelar" para anular a operação);
6. Para ativar o filtro, fazer correr a água da torneira no furo central do filtro (fig. 51) até que a água saia pelas aberturas late-

51

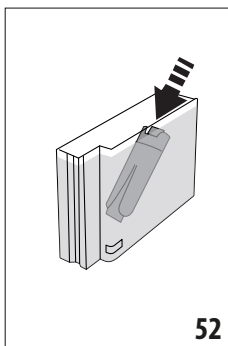

52

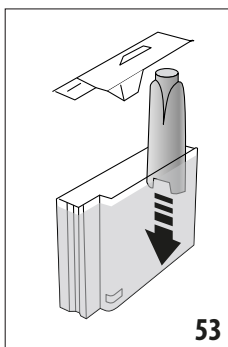

53

7. Prima o botão (A13), abra a porta frontal (A14) (fig.3) e extraia o depósito da água (A23) da máquina (fig.4) e encha-o de água; insira o filtro no depósito da água, imergindo-o completamente durante uma dezena de segundos, inclinando-o e pressionando-o levemente para permitir a saída das bolhas de ar (fig. 52). Prima "Próximo";
8. Insira o filtro no próprio alojamento (fig. 53) e prima com firmeza; prima "Próximo";
9. Feche de novo o depósito com a tampa (A22), em seguida reinsira o depósito na máquina (fig. 6) fechando a porta frontal. Prima "Próximo";
10. Coloque sob o bico de água quente/vapor (E) um recipiente vazio com uma capacidade mínima equivalente a 0,5 litros (fig. 8), prima "Ok" e ative o filtro;
11. O aparelho fornece água quente e interrompe automaticamente. Prima "Ok" para voltar à página inicial (B);
12. Agora, o filtro está ativo e é possível usar a máquina.

18.2 Substituição do filtro

Substitua o filtro (C6) quando no ecrã (B1) surgir a correspondente mensagem: se desejar proceder de imediato à substituição, prima "Ok" e siga as operações a partir do ponto 6. Para adiar a substituição para outro momento, prima "Cancelar": no ecrã, o símbolo (B9) recorda que é necessário substituir o filtro.

Para a substituição, proceda conforme se segue:

1. Retirar o novo filtro da embalagem;
2. Premer o menu de configurações (B6);
3. Selecionar o item "Substituir filtro de água";
4. Prima "Ok" para entrar no procedimento guiado;
5. Prima o botão (A13), abrir a porta frontal (A14) (fig. 3) e extrair o depósito de água (A23) e o filtro gasto. Prima "Próximo" para prosseguir ("Voltar" para regressar à página anterior; "Cancelar" para anular a operação);
6. Proceder seguindo as operações ilustradas na seção anterior a partir do ponto (4).

Atenção!

Após dois meses de duração (ver indicador de datas), ou se o aparelho não for utilizado por 3 semanas, substituir o filtro mesmo que a máquina ainda não o solicitar.

18.3 Remoção do filtro

Se desejar continuar a utilizar o aparelho sem o filtro (C6), é necessário removê-lo e sinalizar a sua remoção. Proceda conforme se segue:

1. Premer o menu de configurações (B6);
2. Selecionar o item "Remover filtro de água";
3. Prima o botão (A13), abra a porta frontal (A14) (fig. 3) e extraia o depósito de água (A23) e o filtro gasto. Em seguida, reinsira o depósito na máquina (fig. 6) e feche a porta frontal;
4. Prima "Ok" para confirmar a remoção do filtro;
5. O aparelho guardou a modificação. Prima "Ok" para voltar à página inicial (B).

Atenção!

Após dois meses de duração (ver indicador de datas), ou se o aparelho não for utilizado por 3 semanas, remover o filtro mesmo que a máquina ainda não o solicitar.

19. DADOS TÉCNICOS

Tensão:	220-240 V~ 50-60 Hz máx. 10 A
Potência:	1550 W
Pressão:	1,9 MPa (19 bar)
Capacidade do reservatório de água:	2,1 l
Dimensões CxPxA:	290x468x405mm
Comprimento do fio:	1750 mm
Peso:	15,9 kg
Capacidade máx. do depósito de grãos de café:	460g
Faixa de frequência:	2400 - 2483,5 MHz
Potência máxima de transmissão	10 mW

19.1 Conselhos para a poupança de energia

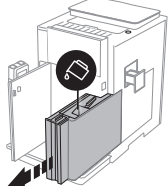
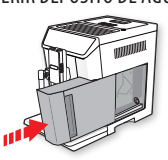

- Para reduzir o consumo energético após a extração de uma ou mais bebidas, remova o depósito de leite (D) ou os acessórios.
- Configure o desligamento automático em 15 minutos (ver secção "6.8 Desligamento autom.");
- Ative a Poupança de Energia (ver secção "6.7 Geral");
- Quando a máquina o solicitar, execute o ciclo de descalcificação.

20. MENSAGENS EXIBIDAS NO ECRÃ

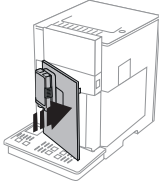
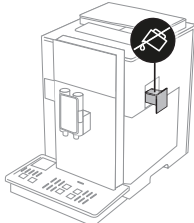
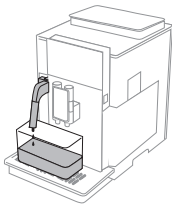
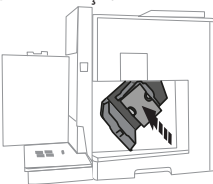

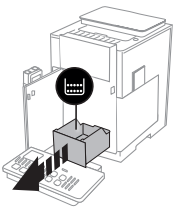
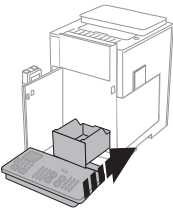
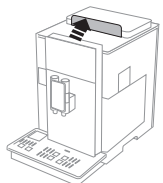
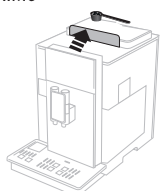

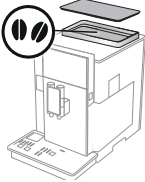

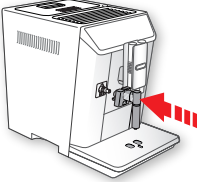
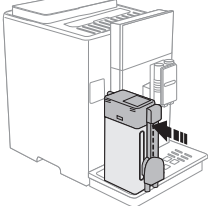
MENSAGEM VISUALIZADA	POSSÍVEL CAUSA	SOLUÇÃO
ENCHER O DEPÓSITO COM ÁGUA FRESCA. USE O FUNIL DE RECARGA OU REMOVA O DEPÓSITO DE ÁGUA 	A água no depósito (A23) não é suficiente.	Prima o botão (A13), abra a porta (A14) (fig.3), extraia o depósito e encha-o com água fresca, reinsira-o na máquina e feche a porta. Ou então, é possível reabastecer o depósito despejando a água pela porta (A21), verificando o nível pela janela lateral transparente do depósito. Atenção: nunca deite água pela porta quando o depósito estiver extraído.
INSERIR DEPÓSITO DE ÁGUA 	O depósito (A23) não foi inserido corretamente.	Insira o depósito corretamente empurrando-o até ao fim.
		→



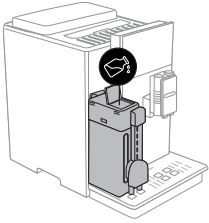
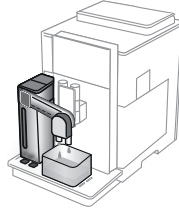







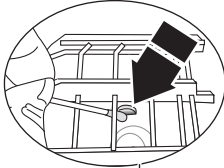

MENSAGEM VISUALIZADA	POSSÍVEL CAUSA	SOLUÇÃO
<p data-bbox="85 132 275 153">FECHE A PORTA FRONTAL</p> 	<p data-bbox="329 132 674 185">A porta frontal (A14) está aberta ou não está encaixada corretamente.</p>	<p data-bbox="696 132 1034 240">Fechar a porta frontal empurrando-a até o fim até ouvir o encaixe; a máquina emitirá um sinal sonoro (se a função de sinalização sonora estiver ativa).</p>
<p data-bbox="85 371 309 424">INTERROMPER ENCHIMENTO, DEPÓSITO CHEIO</p> 	<p data-bbox="329 371 622 392">O reservatório de água (A23) está cheio.</p>	<p data-bbox="696 371 1034 480">Interrompa imediatamente o enchimento para evitar que a água transborde do reservatório de água. Prima "Ok" para confirmar e voltar à página inicial (B).</p>
<p data-bbox="85 675 309 727">CIRCUITO VAZIO. PRIMA OK PARA INICIAR O ENCHIMENTO</p> 	<p data-bbox="329 675 555 695">O circuito hidráulico está vazio</p>	<p data-bbox="696 675 1034 831">Posicione sob o bico de água quente/vapor (E) um recipiente com capacidade mínima de 100 ml e prima "Ok" para fazer a água correr; a extração interrompe automaticamente. Se o problema persistir, verificar se o depósito de água (A23) está inserido até ao fundo.</p>
<p data-bbox="85 994 219 1046">INSERIR UNIDADE DE PREPARAÇÃO</p> 	<p data-bbox="329 994 674 1015">Após a limpeza, o infusor(A25) não foi inserido.</p>	<p data-bbox="696 847 1034 983">Foi inserido um novo filtro amaciador (C6)</p> <p data-bbox="696 847 1034 983">Assegure-se de ter seguido corretamente as indicações para a inserção do novo filtro (sec. "18.1 Instalação do filtro" e "18.2 Substituição do filtro"). Se o problema persistir, remover o filtro (sec. "18.3 Remoção do filtro").</p>
		<p data-bbox="1014 1254 1034 1278">→</p>

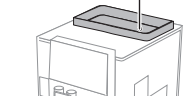

MENSAGEM VISUALIZADA	POSSÍVEL CAUSA	SOLUÇÃO
<p>ESVAZIAR DEPÓSITO DE BORRAS</p> 	<p>O depósito de borras de café (A16) está cheio.</p>	<p>Limpar conforme descrito na sec. “15.3 Limpeza do depósito de borras de café”</p>
<p>INSERIR DEPÓSITO DE BORRAS E BANDEJA RECOLHE-GOTAS</p> 	<p>Após a limpeza, o depósito de borras (A16) não foi inserido corretamente.</p>	<p>Premer o botão (A13), abrir a porta (A14), extrair a bandeja recolhe-gotas (A20) e inserir o depósito de borras; em seguida, fechar a porta.</p>
<p>PORTA DO CAFÉ PRÉ-MOÍDO ABERTO. DESEJA USAR CAFÉ PRÉ-MOÍDO?</p> 	<p>Quando a tampa (A1) é aberta, o aparelho pergunta automaticamente se se pretende fazer a preparação do café utilizando o café pré-moído.</p>	<p>Se desejar preparar o café com pré-moído, prima “Próximo” e seguir as indicações da sec. “7.4 Preparação do café utilizando café pré-moído”; caso contrário volte a fechar a tampa, prima “Cancelar” para regressar à página inicial.</p>
<p>INTRODUZA CAFÉ PRÉ-MOÍDO, UMA MEDIDA NO MÁXIMO</p> 	<p>A intenção de continuar com a preparação utilizando o café pré-moído foi confirmada.</p>	<p>Assegure-se de que o funil (A3) não está entupido; então, inserir uma medida rasa (C2) de café pré-moído e prima Próximo no ecrã seguindo as indicações da sec. “7.4 Preparação do café utilizando café pré-moído”.</p>
→		

MENSAGEM VISUALIZADA	POSSÍVEL CAUSA	SOLUÇÃO
<p>ENCHER OS DEPÓSITOS DE GRÃOS</p> 	<p>O café em grãos acabou.</p>	<p>Encha o depósito de grãos (A4).</p>
<p>MOAGEM MUITO FINA. REGULE A MOAGEM NO MENU DEFINIÇÕES</p> 	<p>A moagem é muito fina e, portanto, o café sai muito lentamente ou não sai de forma alguma.</p> <p>Se estiver presente o filtro amaciador (C6) poderá ter sido libertada uma bolha de ar no interior do circuito que bloqueou a extração.</p>	<p>Regular o moinho de café (ver “6.4 Regulação moagem”).</p> <p>Insira o bico de saída de água quente/vapor (F) na máquina e extraia um pouco de água até que o fluxo regularize. Se o problema persistir, remover o filtro (ver sec. “18.3 Remoção do filtro”)</p>
<p>ESCOLHA UM AROMA MAIS SUAVE OU REDUZA QUANTIDADE DE CAFÉ PRÉ-MOÍDO</p> 	<p>Foi utilizado muito café.</p>	<p>Selecione um “Aroma” mais ligeiro premindo (ver “7.3 Personalização da bebida”) ou reduza a quantidade de café pré-moído (máximo de 1 medida rasa). Prima “Ok” para voltar à página inicial ou aguardar que a mensagem desapareça.</p>
<p>INSERIR BICO DE ÁGUA</p> 	<p>O bico de água (E) não está inserido corretamente.</p>	<p>Inserir o bico de água empurrando até o fim (fig. 7); a máquina emite um sinal sonoro (se a função de sinalização sonora estiver ativada).</p>
<p>INSERIR DEPÓSITO DE LEITE</p> 	<p>O depósito de leite (D) não foi inserido corretamente.</p>	<p>Inserir o depósito de leite empurrando-o até o fim (fig. 22); a máquina emite um sinal sonoro (se a função de sinalização sonora estiver ativada).</p>

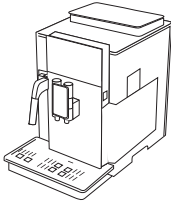

MENSAGEM VISUALIZADA	POSSÍVEL CAUSA	SOLUÇÃO
<p>SE NECESSÁRIO, UTILIZAR A PORTA PARA ADICIONAR LEITE NO JARRO</p> 	<p>Durante a preparação das bebidas à base de leite, o aparelho aconselha reabastecer o jarro (D), sem ter que retirá-lo, caso o leite no jarro não seja suficiente para preparar a bebida selecionada.</p>	<p>Abra a porta (D3) na tampa (D1) e verta o leite sem ultrapassar o nível MÁX visível na escala graduada do depósito de leite (D6).</p>
<p>PRIMA Ok PARA EXECUTAR A LIMPEZA OU Cancelar PARA SELECIONAR UMA NOVA BEBIDA</p> 	<p>Após cada preparação de bebidas com leite com o depósito de leite (D), o aparelho pede um ciclo de limpeza do próprio depósito.</p>	<p>Se desejar fazer a limpeza, prima "Ok"; do contrário, prima "Cancelar"; neste caso, na página inicial (B), é exibido o símbolo  (B8) para lembrar que é necessário fazer a limpeza (ver sec. "6.3 Limpeza leite").</p>
<p>É NECESSÁRIO DESCALCIFICAR. PRIMA Ok PARA INICIAR (~45MIN)</p> 	<p>Indica que é necessário descalcificar a máquina.</p>	<p>Se desejar fazer a descalcificação, prima "Ok" e siga o procedimento guiado, caso contrário, prima "Cancelar"; neste caso, na página inicial (B), é exibido o símbolo  (B6) para lembrar que é necessário fazer a descalcificação (ver cap. "16. Descalcificação").</p>
<p>SUBSTITUIR FILTRO DE ÁGUA. PRIMA Ok PARA INICIAR</p> 	<p>O filtro amaciador (C6) está gasto.</p>	<p>Prima "Ok" para substituir o filtro, ou "Cancelar" se pretende realizar a operação noutro momento. Siga as instruções do cap. "18. Filtro amaciador".</p>
<p>ALARME GENÉRICO: CONSULTE O MANUAL OU APP COFFEE LINK</p> 	<p>O interior da máquina está muito sujo.</p>	<p>Limpe cuidadosamente a máquina como descrito no cap. "15. Limpeza". Se, após a limpeza, a máquina ainda exibir a mensagem, contatar o serviço de atendimento ao cliente e/ou um Centro de Assistência autorizado</p>
→		

MENSAGEM VISUALIZADA	POSSÍVEL CAUSA	SOLUÇÃO
<p>NÃO PODE UTILIZAR CAFÉ PRÉ-MÓIDO NESTA BEBIDA</p> 	<p>A função pré-moído foi selecionada para uma bebida em que não é possível/não está previsto o uso de café pré-moído.</p>	<p>Premer “Ok” para voltar à página anterior.</p>
<p>ENCHER DEPÓSITOS DE GRÃOS</p> 	<p>O sensor de presença de café em grãos não está a funcionar corretamente porque está sujo</p>	
<p>QUANTIDADE DE MOAGEM INSUFICIENTE. CONSULTE MANUAL OU ATEND. CLIENTE</p> 		 <p>Se o problema persistir, contatar o serviço de atendimento ao cliente e/ou um Centro de Assistência autorizado.</p>
	<p>Lembra de que é necessário descalcificar a máquina e/ou substituir o filtro (C6)</p>	<p>É necessário efetuar o mais rápido possível o programa de descalcificação descrito no cap. “16. Descalcificação” e/ou substituir o filtro ou removê-lo seguindo as instruções do cap. “18. Filtro amaciador”.</p>
	<p>Indica que a modalidade poupança de energia está ativada.</p>	<p>Para desativar a poupança de energia, proceda conforme descrito na seção “6.7 Geral”.</p>
	<p>Lembra de que é necessário descalcificar a máquina.</p>	<p>É necessário realizar o quanto antes o programa de descalcificação descrito no cap. “16. Descalcificação”.</p>
	<p>Recorda que é necessário substituir o filtro (C6)</p>	<p>Substitua o filtro ou remova-o seguindo as instruções do cap. “18. Filtro amaciador”.</p>
	<p>Indica que o depósito de grãos (A4) está vazio</p>	<p>Encher o depósito de café em grãos</p>
	<p>Indica que a máquina está em conexão bluetooth com um dispositivo.</p>	
<p>NOVOS VALORES NÃO GUARDADOS</p> 	<p>Durante a personalização da bebida (ver cap. “13. Personalização guiada da bebida (My)”), a preparação foi voluntariamente interrompida premendo-se “Cancelar”, ou houve um alarme.</p>	<p>Prima “Ok” para voltar à página inicial (B) para visualizar o alarme que causou a interrupção. Siga as indicações relativas ao alarme apresentado (consulte o cap. “20. Mensagens exibidas no ecrã”)</p>
		→

MENSAGEM VISUALIZADA	POSSÍVEL CAUSA	SOLUÇÃO
LIMPEZA EM CURSO 	O aparelho deteta impurezas no seu interior.	Aguardar que o aparelho volte a estar pronto para o uso e seleccionar novamente a bebida desejada. Se o problema persistir, contactar o Centro de Assistência Autorizado.
ARREFECIMENTO IRREGULAR DA MÁQUINA. CONSULTE MAN. OU ATEND. CLIENTE 	Devido a uma anomalia, o arrefecimento da máquina não está a ser realizado corretamente.	Prima "Ok" para voltar à página inicial (B) e continue a utilizar a máquina. Se o problema persistir, contatar o serviço de atendimento ao cliente e/ou um Centro de Assistência autorizado; nesse caso, é possível continuar a utilizar a máquina de qualquer modo, mas aconselha-se não fazer mais de 10 cafés consecutivos.

21. RESOLUÇÃO DE PROBLEMAS

A seguir, são referidas algumas possíveis avarias.

Se o problema não puder ser resolvido no modo descrito, deve-se contactar a Assistência Técnica.

PROBLEMA	POSSÍVEL CAUSA	SOLUÇÃO
O café não está quente.	As chávenas não foram pré-aquecidas.	Esquente as chávenas com água quente (Atenção: pode-se utilizar a função água quente).
	Os circuitos internos da máquina arrefeceram porque passaram 2-3 minutos desde o último café.	Antes de fazer o café, aqueça os circuitos internos com um enxaguamento usando a função específica (ver sec. "6.1 Enxaguar").
	A temperatura definida para o café é baixa.	Configure uma temperatura mais alta para o café (ver sec. "7.3 Personalização da bebida").
	É necessário descalcificar a máquina	Proceda conforme descrito no cap. "16. Descalcificação". Em seguida, verifique o grau de dureza da água ("17.1 Medição da dureza da água") e verifique se o aparelho foi configurado segundo a dureza real ("17.2 Configuração da dureza da água").
		→

PROBLEMA	POSSÍVEL CAUSA	SOLUÇÃO
O café está pouco encorpado ou tem pouca nata.	A moagem do café é muito grossa.	Entre no menu de configurações (B5) e regule o moinho de café. O resultado pode ser comprovado somente depois de 5 cafés (ver sec. “6.4 Regulação moagem”).
	O café não é adequado.	Utilizar café para máquinas de café expresso.
	O café não está fresco.	A embalagem de café está aberta há tempo demais e perdeu o sabor.
O café sai muito lentamente ou às gotas.	A moagem do café é muito fina.	Entre no menu de configurações (B5) e regule o moinho de café. O resultado pode ser comprovado somente depois de 5 cafés (ver sec. “6.4 Regulação moagem”).
O café não sai de um ou de ambos os bicos de saída.	Os bicos de saída do café (A15) estão entupidos.	Limpar os bicos com um palito de dentes (fig. 36B).
O café extraído está aguado	O funil (A3) para o café pré-moído está obstruído.	Abra a porta (A1), extrair o funil e limpá-lo com a ajuda do pincel (C5) como é descrito na sec. “15.8 Limpeza do funil para a introdução do café pré-moído”.
O aparelho não dispensa o café	O aparelho deteta impurezas no seu interior; o ecrã exibe “Limpeza em curso”.	Aguardar que o aparelho volte a estar pronto para o uso e selecionar novamente a bebida desejada. Se o problema persistir, contactar o Centro de Assistência Autorizado.
O aparelho não liga	O conector do cabo de alimentação (C6) não está bem inserido.	Inserir firmemente o conector na entrada específica na parte traseira do aparelho (fig. 1).
	A ficha não está ligada à tomada de corrente.	Ligue a ficha à tomada de corrente (fig. 1).
	O interruptor geral (A10) não está ligado.	Premer o interruptor geral (fig. 2).
O infusor não pode ser extraído	O desligamento não foi efetuado corretamente	Desligar premendo a tecla  (A6) (ver cap. “5. Desligamento do aparelho”).
Ao fim da descalcificação, o aparelho precisa de um terceiro enxaguamento	Durante os dois ciclos de enxaguamento, o depósito (A23) não foi enchido até ao nível MAX	Proceder conforme exigido pelo aparelho, mas esvaziando primeiro a bandeja recolhe-gotas (A20) para evitar que a água transborde.
Não sai vapor ou água quente do bico (E)	O bocal está sujo ou entupido	Fazer a limpeza do bocal como descrito na sec. “12.2 Limpeza do bocal de saída de água quente/vapor após o uso”
O leite não sai dos bicos de saída de leite (D6)	A tampa (D1) do depósito de leite (D) está suja	Limpe a tampa do leite como descrito na sec. “15.10 Limpeza do depósito de leite”.
→		

PROBLEMA	POSSÍVEL CAUSA	SOLUÇÃO
O leite tem bolhas grandes ou sai aos borrifos pelos bicos de saída de leite (D6) ou tem pouca espuma	O leite não está suficientemente frio ou não é desnatado ou semidesnatado.	Utilize leite desnatado ou semidesnatado a temperatura de frigorífico (cerca de 5°C). Se o resultado ainda não é aquele desejado, tentar com outra marca de leite.
	Modificar o parâmetro de regulação da espuma	Regular a quantidade de espuma como indicado na sec. "9.3 Personalização da bebida"
	A tampa (D1) do recipiente do leite está suja	Limpar o depósito de leite como indicado na sec. "15.10 Limpeza do depósito de leite"
	São utilizadas bebidas vegetais.	Para melhorar o resultado, utilizar bebidas a temperatura de frigorífico (cerca de 5°C). Regule a quantidade de espuma como indicado na sec. "9.3 Personalização da bebida"
A base de apoio para chávenas (A7) está quente.	Foram preparadas muitas bebidas em rápida sucessão	
A máquina não está em uso e emite ruídos ou pequenas baforadas de vapor	A máquina está pronta para o uso ou foi desligada há pouco tempo e algumas gotas de condensado caem no interior do vaporizador ainda quente	Este fenómeno faz parte do funcionamento normal do aparelho; para limitar o fenómeno, esvazie a bandeja recolhe-gotas.
O aparelho emite borrifos de vapor da bandeja recolhe-gotas (A20)e/ou há água na superfície na qual o aparelho está posicionado.	Após a limpeza, a grelha da bandeja (A19) não foi reinserida.	Reinserir a grelha da bandeja recolhe-gotas.
O interior da máquina está molhado e apresenta condensado	O circuito de arrefecimento da máquina não está funcionando corretamente. Continua-se a utilizar a máquina apesar de ter sido exibido o alarme "ARREFECIMENTO IRREGULAR DA MÁQUINA"	Desligar a máquina e deixar que arrefeça. Contacte o serviço de atendimento ao cliente e/ou um Centro de Assistência autorizado
A app não funciona	Mau funcionamento da app	Feche e abra de novo a app