

















МАЗМҰНЫ

| | |
|--|-----|
| 1. КІРІСПЕ..... | 240 |
| 1.1 Жақшадағы әріптер..... | 240 |
| 1.2 Ақаулықтарды жою және жөндеу..... | 240 |
| 1.3 Қолданбаны жүктеп алыңыз!..... | 240 |
| 2. СИПАТТАМА..... | 240 |
| 2.1 Құрылғының сипаттамасы (3-А беті)..... | 240 |
| 2.2 Басты беттің сипаттамасы (негізгі экран) (2-бет, В)..... | 240 |
| 2.3 Керек-жарақтардың сипаттамасы (2-бет, С)..... | 241 |
| 2.4 Сүт ыдысының сипаттамасы..... | 241 |
| 2.5 Ыстық су/бу шүмегінің сипаттамасы..... | 241 |
| 3. ҚҰРЫЛҒЫ ПАРАМЕТРЛЕРІН ОРНАТУ  | 241 |
| 4. ҚҰРЫЛҒЫНЫ ҚОСУ  | 242 |
| 5. ҚҰРЫЛҒЫНЫ ӨШІРУ..... | 242 |
| 6. МӘЗІР ПАРАМЕТРЛЕРІ  | 242 |
| 6.1 Шаю..... | 242 |
| 6.2 Қақ тазалау..... | 242 |
| 6.3 Сүт ыдысын тазалау..... | 243 |
| 6.4 Кофе тартқышты реттеу..... | 243 |
| 6.5 Су сүзгісі..... | 243 |
| 6.6 Су қаттылығы..... | 243 |
| 6.7 General (Жалпы)..... | 243 |
| 6.8 Авто-өшіру..... | 244 |
| 6.9 Bluetooth..... | 244 |
| 6.10 Тілді таңдау..... | 244 |
| 6.11 Айналымды босату..... | 244 |
| 6.12 Профильді өзгерту..... | 245 |
| 6.13 Әдепкі мәндер..... | 245 |
| 6.14 Статистика..... | 245 |
| 7. КОФЕ ЖАСАУ  | 245 |
| 7.1 Кофе дәндерінен кофе жасау..... | 245 |
| 7.2 Бір тұртумен қол жеткізілетін кофе..... | 245 |
| 7.3 Сусындарды реттеу..... | 245 |
| 7.4 Алдын ала тартылған кофемен кофе демдеу..... | 246 |
| 7.5 Кофе негізіндегі сусындарды дайындауға арналған жалпы нұсқаулар..... | 246 |
| 7.6 Ыстығырақ кофе алу туралы кеңестер..... | 247 |
| 8. КОФЕ ГРАФИНІ  | 247 |
| 9. СҮТ НЕГІЗІНДЕГІ СУСЫНДАРДЫ ЖАСАУ  | 247 |
| 9.1 Сүт ыдысын толтыру және бекіту..... | 248 |
| 9.2 Бір рет тұрту арқылы сүт негізіндегі сусын..... | 248 |
| 9.3 Сусындарды реттеу..... | 248 |
| 9.4 Ұсынылатын көпіршік мөлшері..... | 249 |
| 9.5 Сүт ыдысын пайдаланған соң тазалау..... | 249 |
| 10. ШӘЙ ФУНКЦИЯСЫ..... | 250 |
| 11. ЫСТЫҚ СУ ҚҰЮ  | 250 |
| 11.1 Бір рет тұрту арқылы сусынды алу..... | 250 |
| 11.2 Сусындарды реттеу..... | 250 |
| 12. БУ ШЫҒАРУ  | 251 |
| 12.1 Сүтті көпіршіту үшін бұды пайдалану туралы кеңестер..... | 251 |
| 12.2 Ыстық су/бу шүмегін қолданудан соң тазалау..... | 251 |
| 13. СУСЫНДЫ ЖЕКЕ ТАЛҒАМҒА САЙ РЕТТЕУ (МУ (МЕНИҒ))  | 252 |
| 14. SELECT YOUR PERSONAL PROFILE  (ЖЕКЕ ПРОФИЛЫҢІЗДІ ТАҢДАҢЫЗ).. | 252 |
| 15. ТАЗАЛАУ  | 253 |
| 15.1 Құрылғыны тазалау..... | 253 |
| 15.2 Ішкі айналымды тазалау..... | 253 |
| 15.3 Тартылған кофе ыдысын тазалау..... | 253 |
| 15.4 Тамшы науасы мен тамшы науа торын тазалау..... | 254 |
| 15.5 Құрылғының ішін тазалау..... | 254 |
| 15.6 Су ыдысын тазалау..... | 254 |
| 15.7 Кофе шүмектерін тазалау..... | 254 |
| 15.8 Алдын ала ұнтақталған кофе воронкасын тазалау..... | 255 |
| 15.9 Демдеуішті тазалау..... | 255 |
| 15.10 Сүт ыдысын тазалау..... | 255 |
| 16. ҚАҚ ТАЗАЛАУ  | 256 |
| 17. СУ ҚАТТЫЛЫҒЫН ОРНАТУ  | 258 |
| 17.1 Су қаттылығын өлшеу..... | 258 |
| 17.2 Су қаттылығын орнату..... | 258 |
| 18. СУ ЖҰМСАРТҚЫШ СҮЗГІ  | 259 |
| 18.1 Сүзгіні орнату..... | 259 |
| 18.2 Сүзгіні ауыстыру..... | 259 |
| 18.3 Сүзгіні шығару..... | 260 |
| 19. ТЕХНИКАЛЫҚ ДЕРЕКТЕР..... | 260 |
| 19.1 Қуат үнемдеу жолдары туралы кеңестер..... | 260 |
| 20. КӨРСЕТІЛЕТІН ХАБАРЛАР  | 261 |
| 21. АҚАУЛЫҚТАРДЫ ЖОЮ  | 270 |

1. КІРІСПЕ

Осы дәннен эспрессо және капучино жасау құрылғысын таңдағаныңызға рахмет.

Осы пайдалану нұсқаулығын оқып шығуға бірнеше минут бөліңіз. Бұл барлық қауіп-қатерлер мен құрылғының зақымдануының алдын алады.

1.1 Жақшадағы әріптер

Жақша ішіндегі әріптер 2-3-беттердегі "Құрылғы сипаттамасы" бөліміндегі шартты белгілерге сілтейді.

1.2 Ақаулықтарды жою және жөндеу

Проблемалар болған жағдайда, алдымен оларды келесі бөлімдерде көрсетілген ақпаратты оқу арқылы шешіп көріңіз: "20. Көрсетілетін хабарлар" және "21. Ақаулықтарды жою".

Егер проблема осылай шешілмесе және қосымша ақпарат талап етсеңіз, "Тұтынушыларды қолдау қызметі" қосымша парағында берілген нөмірге қоңырау шалу арқылы тұтынушыны қолдау қызметімен хабарласыңыз.

Егер еліңіз берілген елдер тізімінен табылмаса, кепілдікте берілген нөмірге қоңырау шалыңыз. Егер жөндеу қажет болса, De'Longhi тұтынушыны қолдау қызметтерімен ғана хабарласыңыз. Мекенжайлар құрылғымен бірге берілген кепілдік куәлігінде берілген.

1.3 Қолданбаны жүктеп алыңыз!



Функциялардың көбін De'Longhi Coffee Link қолданбасымен қашықтан басқаруға болады. Қолданбада саусақ ұшымен түрткенде құрылғыдағы мәліметтермен бірге кофе әлемі туралы мәліметтерді, кеңестерді және қызықты мәліметтерді табуға болады.



Бұл белгі Қолданбаны қолданып басқару немесе кеңес беру туралы функцияларды бөлектейді.

Сондай-ақ, 6 жаңа сусынды жасауға және оларды құрылғыда сақтауға болады.

Ескеріңіз!

Үйлесімді құрылғыларды "compatibledevices.delonghi.com" сайтынан көріңіз.

2. СИПАТТАМА

2.1 Құрылғының сипаттамасы (3-А беті)

- A1. Алдын ала ұнтақталған кофе воронкасының қақпағы
- A2. Алдын ала ұнтақталған кофені өлшеу бөлігі
- A3. Алдын ала ұнтақталған кофе воронкасы (алынбалы)
- A4. Дән ыдысы
- A5. Дәндер ыдысының қақпағы
- A6.  түйме: құрылғыны іске қосу және өшіру (күту режимі)
- A7. Кесе текшесі
- A8. Жалғау қондырмаларын енгізу есігі
- A9. Жалғау қондырмалары
- A10. Негізгі қосқыш (ON/OFF (ҚОСУ/ӨШІРУ))
- A11. Қуат сымын қосқыш ұяшығы
- A12. Бұрылмалы басқару тақтасы
- A13. Алдыңғы есікті босату түймесі
- A14. Алдыңғы есік
- A15. Кофе шумектері (биіктігі реттеледі)
- A16. Тартылған кофе ыдысы
- A17. Кесе науасы
- A18. Тамшы науасындағы су деңгейінің көрсеткіші
- A19. Тамшы науасының торы
- A20. Тамшы науасы
- A21. Су ыдысын қайта толтыру есігі
- A22. Су ыдысының қақпағы
- A23. Су ыдысы
- A24. Демдеуіш қақпағы
- A25. Алынбалы демдеуіш

2.2 Басты беттің сипаттамасы (негізгі экран) (2-бет, B)

- B1. Дисплей
- B2. Реттелетін профильдер ("14. SELECT YOUR PERSONAL PROFILE (Жеке профиліңізді таңдаңыз)" бөлімінен көріңіз)
- B3. Жылжыту көрсеткіші
- B4. Сусын параметрлерін көрсету және реттеу
- B5. Тікелей таңдалатын сусындар

- B6. Құрылғы параметрлері мәзірі
- B7. Қағын тазалау талап етіледі шамы
- B8. Сүт ыдысын тазалау қажет
- B9. Сүзгінің бітелу шамы
- B10. Кофе дәндері жоқ шамы

2.3 Керек-жарақтардың сипаттамасы(2-бет, С)

- C1. "Толық қаттылықты тексеру" индикатор қағазы (қысқаша нұсқаулыққа тіркелген)
- C2. Алдын ала ұнтақталған кофені өлшеу ((A2) бөлігінде)
- C3. Қақ тазалағыш
- C4. Су жұмсартқыш сүзгі
- C5. Тазалау щеткасы
- C6. Қуат сымы
- C7. Түтік щеткасы
- C8. Шүберек

2.4 Сүт ыдысының сипаттамасы (2-бет, D)

- D1. Сүт ыдысының қақпағы
- D2. Сүт ыдысын жалғағыш (тазалау үшін алынады)
- D3. Сүтті қайта толтыру қақпағы
- D4. Сүт ыдысының қақпағын босату түймесі
- D5. Сүт сору түтігі
- D6. Сүт шүмегі (биіктігі реттеледі)
- D7. Сүт ыдысы
- D8. Термо корпус

2.5 Ыстық су/бу шүмегінің сипаттамасы

- (2-бет, E)
- E1. Шүмек корпусы
- E2. Шүмек жалғағышы (тазалау үшін алынады)
- E3. Шүмекті босату түймесі
- E4. Ыстық су/бу жалғау қондырмасы
- E5. Каппучино жасағыш

3. ҚҰРЫЛҒЫ ПАРАМЕТРЛЕРІН ОРНАТУ



Ескеріңіз!

- Құрылғыны зауытта тексерген кезде кофе пайдаланылды, сондықтан, кофе тартқышта кофе іздері қалса, бұл – қалыпты нәрсе. Дегенмен, бұл құрылғының жаңа екеніне кепілдік беріледі.

- Құрылғыны алғаш пайдаланған кезде, сумен немесе сүтпен байланыста болатын барлық алынбалы керек-жарақтарды ыстық сумен шайыңыз.
- Құрылғыны бірінші рет пайдаланған кезде, су айналу жүйесі бос болады және құрылғы өте шулы болуы мүмкін. Су айналу жүйесі толған соң шу азаяды.
- Судың қаттылығын "17. Су қаттылығын орнату" бөліміндегі нұсқауларға жүгіне отырып, тез арада реттеңіз.
- Басты бет әрқашан көрінетінін тексеру үшін басқару тақтасын (B) айналдыруға болады.

1. Қуат сымының жалғағышты (C6) құрылғының артқы жағындағы розеткаға (A11) жалғап, құрылғыны ток көзіне жалғаңыз (1-сурет). Құрылғының артқы жағындағы негізгі қосқыштың (A10) басылғанына көз жеткізіңіз (2-сурет);
2. Қалаған тілдің жанындағы жалауды басыңыз.

Одан кейін құрылғы дисплейінде (B1) көрсетілген мына нұсқауларды орындаңыз:

3. (A13) түймесін басып, есігін ашыңыз (A14) (3-сурет);
4. Су ыдысын алыңыз (A23) (4-сурет), МАХ сызығына (ыдыстың ішінде белгіленген) дейін таза су құйыңыз (5-сурет);
5. Одан кейін ыдысты кері салып (6-сурет), есігін жабыңыз;
6. Түтік қондырмасына (A9) (7-сурет) ыстық су/бу шүмегінің (E) енгізілгеніне көз жеткізіп, ішінде кемінде 100 мл суы бар ыдысты шүмектердің астына орналастырыңыз (8-сурет);
7. "Next" (Келесі) түймесін басыңыз.
8. Дән ыдысын (A4) (12-сурет) толтырып, "Next" (Келесі) түймесін басу арқылы растаңыз.
9. Су жүйесін толтыру үшін "OK" түймесін басыңыз: құрылғы шүмектен су ағызып жатыр (9-сурет);
10. Құрылғы сөнеді.

Кофе жасау құрылғысы енді әдеттегідей пайдалануға дайын. "4. Құрылғыны қосу" бөлімінде нұсқауларды орындау арқылы қосыңыз.

Ескеріңіз!

- Құрылғыны алғаш рет пайдаланған кезде, кеседегі нәтижелер қанағаттандырмайынша, 4-5 капучино әзірлеу керек.
- Құрылғыны бірінші рет пайдаланған кезде, су айналу жүйесі бос болады және құрылғы өте шулы болуы мүмкін. Су айналу жүйесі толған соң шу азаяды.
- Алғашқы 4-5 капучиноны жасап жатқан кезде, қайнап жатқан судың дыбысы естілсе, бұл – қалыпты жағдай. Одан кейін дыбыс бәсеңдейді.

4. ҚҰРЫЛҒЫНЫ ҚОСУ

Мыналарды ескеріңіз!

- Құрылғыны іске қоспас бұрын, негізгі қосқыштың (A10) қосылғанын тексеріңіз (2-сурет).
 - Құрылғы іске қосылған сайын, ол кедергі жасауға болмайтын алдын ала қыздыру және шаю циклін автоматты түрде орындайды. Құрылғы тек осы цикл аяқталған соң ғана пайдалануға дайын болады.
1. Құрылғыны іске қосу үшін  түймесін басыңыз (A6) (10-сур.): құрылғы іске қосылады;
 2. Тиісті температурада болған кезде, құрылғы кофе шүмектерінен (A15) ыстық су ағызу арқылы шаю циклін орындайды; сонымен қатар, бұл ыстық су айналымымен ішкі жүйені қыздырады.

Ескеріңіз! Бірінші рет пайдалану:

3. Басты бетті (B) түсіндіретін қысқа кіріспе бейнені көру үшін "OK" түймесін басыңыз;
4. Бейне соңында басты бетке (негізгі экранға) өту үшін "OK" түймесін басыңыз (немесе бейнені қайта көру үшін "Repeat" (Қайталау) түймесін басыңыз).

Басты бет пайда болған кезде, құрылғы экранында температура көрсетіледі.

5. ҚҰРЫЛҒЫНЫ ӨШІРУ

Құрылғы кофе жасау үшін пайдаланылғаннан кейін кез келген уақытта ол автоматты шаю процесін орындайды.

1. Құрылғыны өшіру үшін  түймесін (A6) (10-сурет) басыңыз.

2. Егер шаю функциясы болса, құрылғы кофе шүмектерінен (A15) ыстық су ағызу арқылы шаю циклін орындайды да, өшеді (күту режиміне өтеді).

Ескеріңіз!

Құрылғыны біраз уақыт бойы пайдаланбайтын босаңыз, розеткадан ажыратыңыз:

3. Құрылғының артындағы негізгі қосқышты (A10) босатыңыз (2-сурет).

Маңызды!

Құрылғы іске қосулы болған кезде негізгі қосқышты ешқашан баспаңыз.

6. МЭЗІР ПАРАМЕТРЛЕРІ

6.1 Шаю

Құрылғының ішкі жолдарын тазалау және қыздыру үшін, кофе шүмектерінен және салынған болса, (A15) ыстық су/бу шүмегінен (E) ыстық суды ағызу мақсатында осы функцияны пайдаланыңыз.

Ыстық су және кофе шүмегінің (8-сурет) астына ең аз сыйымдылығы 100 мл болатын ыдысты қойыңыз.

Бұл функцияны іске қосу үшін, мына әрекеттерді орындаңыз:

1. Параметрлер мәзірін (B7) басыңыз;
2. Таңдау "Rinsing" (Шаю) параметрін таңдаңыз;
3. Құюды бастау үшін "OK" түймесін басыңыз; бірнеше секундтан соң, құрылғының ішкі айналымын тазалау және қыздыру үшін алдымен кофе шүмектерінен ыстық су ағады, сосын барып ыстық су/бу шүмегінен ағады (егер ол енгізілген болса), осылайша құрылғының ішкі жүйесі (11-сурет) қызды және шайылады;
4. Шаюды тоқтату үшін "Cancel" (Бас тарту) түймесін басыңыз немесе автоматты түрде тоқтату үшін шаюды жалғастырыңыз.

Ескеріңіз!

- Егер құрылғы 3-4 күн бойы пайдаланылмаған болса, қайта іске қосқан кезде оны пайдаланбас бұрын 2-3 рет шаюды қатаң ұсынамыз;
- Тазалаудан кейін кофе ыдысында (A16) судың болуы – қалыпты жағдай.

6.2 Қақ тазалау

Қақты тазалау үшін орындалатын әрекеттерді "16. Қақ тазалау" бөлімінен көріңіз.

6.3 Сүт ыдысын тазалау

Бұл функцияны тоңазытқышқа салмас бұрын сүт ыдысын (D) тазалау үшін пайдалануға болады. Тазалау үшін мына әрекеттерді орындаңыз:

1. Сүт ыдысын жалғау қондырмаларына (A9) енгізіп, жеткен жеріне дейін итеріңіз (22-сурет). Құрылғы сигнал шығарады (сигнал функциясы іске қосылған болса);
2. Сағат тіліне қарсы бағытта бұрау арқылы сүт шүмегіне (D6) тіркеңіз (23-сурет);
3. Сүт шүмегінің астына ыдысты қойыңыз (25-сурет);
4. Параметрлер мәзірін (B7) басыңыз;
5. "Clean milk container" (Сүт ыдысын тазалау) параметрін таңдаңыз;
6. Тазалауды бастау үшін "OK" түймесін басыңыз (26-сурет): сүт шүмегінен ыстық су ағады және тазалау аяқталған кезде, автоматты түрде тоқтайды.
7. Сүт ыдысын шығарып алмас бұрын, сағат тілі бағытымен бұрау арқылы сүт шүмегін қолданыста емес қалпына қойыңыз.

Ескеріңіз!

- Сүт ыдысын ешқашан сүт шүмегінен тарту арқылы шығарып алмаңыз.
- Дәл қазір тазалау кезеңіне кедергі келтіру үшін, "Stop" (Тоқтату) түймесін басыңыз;
- Кейбір жағдайларда құрылғының құызғанын күтуіңіз керек;
- Сүт ыдысын тоңазытқышта сақтауға болады.

6.4 Кофе тартқышты реттеу

Кофе тартқыш әдепкі параметр бойынша кофені дұрыс дайындайтындай етіп орнатылады және оны реттеудің қажеті жоқ. Дегенмен, алғашқы бірнеше кесе кофені жасағаннан кейін кофенің өте әлсіз және кілегейлі емес екендігі немесе оның өте жай құйылатыны байқалса (тамшылап тұрса), оларды реттеуге болады.

Мына әрекетті орындаңыз:

1. Параметрлер мәзірін (B7) басыңыз;
2. "Adjust mill" (Тартқышты реттеу) параметрін таңдаңыз. Дисплейде (B1) кофені тарту деңгейіне қатысты ұсыныстарды көрсететін нұсқаушы шығады; егер бұл көрсетілімді өткізіп жібергіңіз келсе, "Skip" (Өткізу) түймесін, ал нұсқаушының

жұмысы жалғассын десеңіз, "Next" (Келесі) түймесін басыңыз;

3. Бөлектелген аралықта таңдалмалы сандардың бірін тікелей басу арқылы қажетті тарту шеберлігін таңдау үшін, нұсқаулықтағы алдыңғы нұсқауларды орындаңыз;
4. Таңдауды растау үшін "OK" түймесін басыңыз: "The result in the cup will be perceived after about 5 deliveries" (Шамамен 5 құюдан кейін кеседегі нәтиже сезіледі);
5. Растау үшін "OK" түймесін басыңыз да, жаңа таңдауды сақтай отырып басты бетке (B) оралыңыз.

Ескеріңіз!

- Жоғарыдағы процедураны орындаған соң, қайтадан реттемес бұрын кемінде 5 кофе құюды ұсынамыз. Кофе құю әлі дұрыс болмаса, процедураны қайталаңыз.
- Кемінде екі кофе негізіндегі сусын жасалмайынша, бір уақытта бірден артық кофе тарту деңгейін орната алмайсыз.
- Кофе тартқыштың зауыттық әдепкі параметрлерін қайта орнату үшін "Default" (Әдепкі) түймесін (жұлдызшамен көрсетілген) басыңыз.

6.5 Су сүзгісі

Сүзгіге қатысты нұсқауларды (C6) "18. Су жұмсартқыш сүзгі" бөлімінен көріңіз.

6.6 Су қаттылығы

Су қаттылығын орнату туралы нұсқауларды "17. Су қаттылығын орнату" бөлімінен көріңіз.

6.7 General (Жалпы)

1. Параметрлер мәзірін (B7) басыңыз;
2. "General" (Жалпы) параметрін таңдаңыз; Осы жерде қарапайым түртумен келесі функцияларды қосуға немесе ажыратуға болады:
 - "Beer" (Сигнал): қосылған кезде, әрекет орындалған кез келген уақытта құрылғы сигнал шығарады.
 - "Cup lighting" (Кесе шамы): Бұл функция кофе шүмектері (A15) астында кофе шамдарын қосады немесе ажыратады.
 - "Energy saving" (Қуат үнемдеу): қуатты үнемдеу функциясын қосу немесе ажырату үшін, осы функцияны пайдаланыңыз. Бұл функция іске қосылған кезде, Еуропалық

ережелерге сай қуат тұтыну мөлшері азаяды. Қосылған кезде, параметрлер мәзірдегі белгішеде  таңбасы көрсетіледі (B6).

6.8 Авто-өшіру

Автоматты түрде өшіру уақытын құрылғы 15 не 30 минуттан немесе 1, 2 немесе 3 сағаттан кейін өшірілетін етіп өзгертуге болады.

Автоматты түрде өшіру функциясын бағдарламалау үшін, мына әрекеттерді орындаңыз:

1. Параметрлер мәзірін (B7) басыңыз;
2. "Auto-Off" (Автоматты түрде өшіру) параметрін таңдаңыз;
3. Қалаған уақыт аралығын (15 не 30 минут немесе 1, 2 не 3 сағат).
4. Жаңа таңдауды сақтау үшін "←" түймесін басып, басты бетке (B) оралыңыз.

6.9 Bluetooth

Бұл функция құрылғыны мобильді құрылғыдан қосу үшін, PIN қорғанысын қосады немесе өшіреді. Мына әрекетті орындаңыз:

1. Параметрлер мәзірін (B7) басыңыз;
2. "Bluetooth" параметрін таңдаңыз;
3. "PIN protection" (PIN қорғау) қасындағы меңзерді басу арқылы PIN қорғанысын іске қосыңыз немесе өшіріңіз.
4. Жаңа таңдауды сақтау үшін "←" түймесін басып, басты бетке (B) оралыңыз.

Ескеріңіз!

- "Bluetooth" функциясында көрінетін құрылғының сериялық нөмірі кофе машина мен қолданба арасында байланыс орнатылған кезде, оның сөзсіз анықтауға мүмкіндік береді.
- Қайта орнату PIN коды – "0000". PIN кодты тікелей қолданбадан реттеу ұсынылады.

6.10 Тілді таңдау

Дисплей тілін (B1) өзгерту үшін, мына әрекетті орындаңыз:

1. Параметрлер мәзірін (B7) басыңыз;
2. "Select language" (Тілді таңдау) параметрін таңдаңыз;
3. Орнатылатын тілге сәйкес жалаушаны басыңыз (барлық қолжетімді тілдерді көрсету үшін "Next" (Келесі) немесе "Back" (Артқа) түймесін басыңыз). Дисплей дереу таңдалған тілмен жаңартылады.

4. Жаңа таңдауды сақтау үшін "←" түймесін басып, басты бетке (B) оралыңыз.

6.11 Айналымды босату

Жүйедегі судың қатуына жол бермеу үшін құрылғы белгілі бір уақыт бойы пайдаланылмайтын болса немесе оны қызмет көрсету орнына алып бармас бұрын су жүйесін босатуды ұсынамыз.

Мына әрекетті орындаңыз:

1. Параметрлер мәзірін (B7) басыңыз;
2. Таңдау "Empty water circuit" (Су айналымын босату);
3. Нұсқаудағы процедураны бастау үшін "OK" түймесін басыңыз;
4. Дән ыдысын (A16) және тамшы науасын (A20) босатып, "Next" (Келесі) түймесін басыңыз;
5. Кофе шүмектерінің (A15) астына 0,5 л ыдыс қойыңыз. "OK" түймесін басыңыз;
6. Құрылғы шүмектен ыстық су ағызу арқылы шаю циклін орындайды;
7. Шаю циклі аяқталған кезде, түймені (A13) басып, есікті (A14) ашыңыз (3-сурет), су ыдысын (A23) (4-сурет) шығарып алып, оны босатыңыз да, "Next" (Келесі) түймесін басыңыз;
8. Егер болса, су жұмсартқыш сүзгіні (C6) су ыдысынан алып, "Next" (Келесі) түймесін басыңыз;
9. Су ыдысын (бос) құрылғыға қайта салып, алдыңғы есікті жабыңыз және "OK" түймесін басыңыз;
10. Құрылғының айналым жүйесін босатқанын күтіңіз; (Маңызды: шүмектерден шығатын су ыстық болады!). Су жүйесі босаған кезде, құрылғы шуы артуы мүмкін. Бұл қалыпты жұмыс істеудің бір бөлігі болып табылады.
11. Жүйелер бос болған кезде алдыңғы есікті ашып, тамшы науасын шығарып алыңыз да, босатыңыз, сосын құрылғыға қайта салып, "Next" (Келесі) түймесін басыңыз;
12. "OK" түймесін басыңыз. Құрылғы өшеді (күту режиміне өтеді).

Құрылғы келесі жолы қосылған кезде, "3. Құрылғы параметрлерін орнату" бөліміндегі нұсқауларды орындаңыз. 

6.12 Профильді өзгерту

Әрбір профиль үшін суретті және белгішенің түсін өзгерту үшін, осы функцияны пайдалануға болады. Белгішені реттеу үшін, мына қадамдарды орындаңыз:

1. Параметрлер мәзірін (B7) басыңыз;
2. "Edit profile" (Профильді өзгерту) параметрін таңдаңыз;
3. Профильді таңдап, "Next" (Келесі) түймесін басыңыз;
4. Қалағаныңыздай етіп реттеп, жалғастыру үшін "OK" түймесін басыңыз.
5. Жаңа таңдауды сақтау үшін "←" түймесін басып, басты бетке (B) оралыңыз.

6.13 Әдепкі мәндер

Бұл барлық мәзір параметрлері мен пайдаланушы баптауларын әдепкі мәндерге қайта орнатады (орнатылған күйде қалатын тіл мен статистикадан басқа).

Мына әрекетті орындаңыз:

1. Параметрлер мәзірін (B7) басыңыз;
2. "Default values" (Әдепкі мәндер) параметрін таңдаңыз;
3. Құрылғыны әдепкі мәндерге қайта орнату үшін "OK" түймесін басыңыз; болмаса, жеке бір профильді қайта орнату мақсатында келесі экранға өту үшін көрсеткіні басыңыз, қайта орнатылатын профильді таңдап, "OK" түймесін басыңыз;
4. Әдепкі мәндерге қайта орнатуды растау үшін "OK" түймесін тағы басыңыз;
5. Мәзірден шығу және басты бетке (B) оралу үшін "OK" түймесін басыңыз.

Ескеріңіз!

Құрылғы (жеке профиль емес) әдепкі мәндеріне қайта орнатылған кезде, құрылғы қайтадан кіріспе бейнені ұсынады.

6.14 Статистика

Бұл құрылғыға қатысты статистиканы көрсетеді. Статистикаларды көру үшін, мына әрекеттерді орындаңыз:

1. Параметрлер мәзірін (B7) басыңыз;
2. "Statistics" (Статистика) параметрін таңдаңыз. Ақпаратты көрсету және экрандар арасында айналдыру үшін, "Next" (Келесі) немесе "Back" (Артқа) түймесін басыңыз.

3. Басты бетке (B) оралу үшін "←" түймесін басыңыз.

7. КОФЕ ЖАСАУ

7.1 Кофе дәндерінен кофе жасау

Маңызды!

Ешқашан жасыл, карамельденген немесе қант қосылған кофе дәндерін пайдаланбаңыз, себебі олар кофе тартқышқа жабысып, оны пайдалануға жарамайтын етуі мүмкін.

1. Ыдысты (A4) кофе дәндерімен толтырыңыз (12-сурет);
2. 1 немесе 2 кесені кофе шүмектерінің (A15) астына қойыңыз;
3. Шүмектерді кесеге қарай мүмкіндігінше төмендетіңіз (13-сурет). Кілегейлі кофе осылай жасалады.
4. Келесі ежелерде сипатталғандай кофе дайындау үшін, кофені таңдаңыз.

7.2 Бір түртумен қол жеткізілетін кофе



Кофе негізіндегі сусындарды құю үшін, қалаған кофеге сәйкес келетін басты беттегі (B) суретті таңдаңыз (мыс., эспрессо, 14-сурет). Құрылғы дайындауды жалғастырады. Таңдалған сусын суреті дисплейде (B1) әрекет орындалу барысында бірте-бірте толатын жолақпен және әрбір жеке кезеңнің (тарту, кофе қайнату) сипаттамасымен бірге көрсетіледі.



Дайындау соңында дисплейде (B1) "Your beverage is ready!" (Сусын дайын) хабары көрсетіледі. Құрылғы енді қайтадан пайдалануға дайын.

7.3 Сусындарды реттеу

Реттелген параметрлермен кофе негізіндегі сусындарды жасау үшін, мына әрекеттерді жалғастырыңыз:



1. Қалаған кофенің жанындағы суреттің төменгі жағындағы  түймесін (B5) басыңыз (мысалы, Espresso (Эспрессо), 15-сур.). Параметрлерді дисплейде көрсетілетін дәмдерге сәйкес реттеуге болады (B1):

| | |
|----------------------|--|
| Length (Ұзындығы) |  |
| Aroma (Дәмі) |  |

| | |
|------------------------------|---|
| Coffee type (Кофе түрі) |  |
| Temperature (Температура) |  |

Ескеріңіз!

Егер "Coffee type" (Кофе түрі) параметрін алдын ала тартылған кофеге орнатып, бұл режимге сай емес сусынды таңдасаңыз, дисплейде (B1) "PRE-GROUND MODE IS NOT ALLOWED WITH THIS BEVERAGE" (Бұл сусынмен алдын ала тартылған кофе режимін пайдалануға рұқсат жоқ) хабары көрінеді.

2. Параметрлерді орнатқан соң, 1 кесені дайындау үшін, 1X  түймесін немесе (таңдалған сусын үшін мүмкін болса) 2 кесе дайындау үшін, 2X  түймесін басыңыз. Құрылғы кофе дайындауды бастайды және таңдалған сусын суреті әрекет орындалу барысында бірте-бірте толатын жолақпен және әрбір жеке кезеңнің (тарту, кофе қайнату) сипаттамасымен бірге көрсетіледі;
3. Қүю аяқталған кезде жаңа параметрлерді сақтау үшін "Save" (Сақтау) түймесін басыңыз немесе бұрынғы параметрлерді қалдыру үшін "Cancel" (Бас тарту) түймесін басыңыз.

Ескеріңіз!

Жаңа параметрлерді сақтасаңыз, олар ТЕК таңдалған профиль жадында сақталады.

4. Басты бетке (B) оралу үшін, "OK" түймесін басыңыз.

Құрылғы қайтадан пайдалануға дайын.

7.4 Алдын ала тартылған кофемен кофе демдеу

Маңызды!

- Құрылғы өшірулі болған кезде ешқашан тартылған кофені салмаңыз, әйтпесе ол құрылғының қуыс-қуыстарына таралып, оны былғауы мүмкін. Бұл құрылғыны зақымдауы мүмкін.
- Ешқашан 1 деңгейлі мөлшерден (C2) артық пайдаланбаңыз, әйтпесе ол кофе құрылғысының ішін былғауы немесе воронканы (A3) бітеп тастауы мүмкін.
- Тартылған кофені пайдаланған кезде, бір уақытта тек бір кесе кофе жасауға болады.

- **LONG** (Ұзын) кофесін жасау: дайындаудың жартысына келген кезде, құрылғы сұраған кезде, өлшеуішпен бір деңгей алдын ала тартылған кофені қосып, "OK" түймесін басыңыз.
- Алдын ала ұнтақталған кофені қолданып **DOPPIO+** (Доппио+) кофесін дайындау мүмкін емес.

1. Алдын ала тартылған кофе воронкасының қақпағын көтеріңіз(A1) (16-сурет). Жалғастыру үшін, "Next" (Келесі) түймесін басыңыз (немесе тоқтату және басты бетке (B) оралу үшін, "Cancel" (Бас тарту) түймесін басыңыз);
2. Воронканың (A3) бітеліп қалмауын қадағалап, өлшеуішпен бір деңгей (C2) алдын ала тартылған кофе салыңыз (13-сурет);
3. Дайындауды жалғастыру үшін, "OK" түймесін басыңыз;
4. Дисплейде (B1) басты бет "PRE-GROUND MODE" (Алдын ала тартылған кофе режимі) хабарымен көрінеді: жоғарыдағы "7.2 Бір тұртумен қол жеткізілетін кофе" немесе "7.3 Сусындарды реттеу" бөлімінде сипатталғандай жалғастырыңыз.

Ескеріңіз!

Алдын ала тартылған кофе режимінен шығу үшін, 3-қадамнан кейін, тартылған кофе воронкасының қақпағын ашып, "Cancel" (Бас тарту) түймесін басыңыз.

7.5 Кофе негізіндегі сусындарды дайындауға арналған жалпы нұсқаулар

- Құрылғы кофе дайындап жатқанда, "Stop" (Тоқтату) немесе "Cancel" (Бас тарту) түймесін басу арқылы құюға кез келген сәтте кедергі келтіруге болады.
- Қүю аяқталған бойда кофе мөлшерін арттыру үшін, жай ғана "Extra" (Қосымша) түймесін басыңыз. Қажетті мөлшерге жеткен соң, " Stop" (Тоқтату) түймесін басыңыз.
- Құрылғыны пайдалану кезінде дисплейде (B1) көптеген хабарлар шығуы мүмкін ("FILL TANK WITH FRESH WATER" (ЫДЫСТЫ ТАЗА СУМЕН ТОЛТЫРЫҢЫЗ), "EMPTY GROUNDS CONTAINER" (ТАРТЫЛҒАН КОФЕ ЫДЫСЫН БОСАТЫҢЫЗ), "EMPTY DRIP TRAY" (Тамшы науасын босатыңыз) және

т.б.). Олардың мағыналары "20.

Көрсетілетін хабарлар  " бөлімінде түсіндірілген.

- егер кофе тамшылап, өте баяу немесе жеткілікті түрде кілегейлі емес болып шықса немесе тым салқын болса, "6.4 Кофе тартқышты реттеу" және "21.

Ақаулықтарды жою  " бөлімдеріндегі кеңестерді оқыңыз.

- Егер "Қуат үнемдеу" режимі белсенді болса, бірінші кофе құйылмас бұрын бірнеше секунд күту керек болуы мүмкін

7.6 Ыстығырақ кофе алу туралы кеңестер

Ыстығырақ кофе алу үшін мыналарды орындаңыз:

- параметрлер мәзірінде(B7) "Rinsing" (Шаю) параметрін таңдау арқылы шаю циклін орындаңыз ("6.1 Шаю" бөлімі);
- кеселерді ыстық су функциясымен жылытыңыз ("11. Ыстық су құю " бөлімін көріңіз);
- кофе температурасын арттыру ("7.3 Сусындарды реттеу" бөлімі).





8. КОФЕ ГРАФИНИ



Эспрессо кофесінің негізінде бұл сусын сұйық немесе орташа, көбіктің жұқа қабатымен, көпшілік ортасында бөлісуге ыңғайлы болып шығады.

| | |
|---|------------------------------|
| Қосымша керек-жарақтар: | |
|  | Құты (сыйымдылығы 1 литр) |
| EAN: 8004399333642 | |



Сусынды дайындау үшін, кофе графиніне сәйкес басты беттегі (B) суретті басып, мына әрекеттерді орындаңыз:

1. Параметрлерді талғамдарыңызға сай етіп реттеуге болады:

| | |
|----------------|---|
| Cups (Кеселер) | <input checked="" type="radio"/> 2X  <input type="radio"/> 4X  <input type="radio"/> 6X  |
| Aroma (Дәмі) |  |

| | |
|---------------------------|--|
| Coffee type (Кофе түрі) | <input checked="" type="radio"/>  <input type="radio"/>  |
| Temperature (Температура) |  |

2. Графинді кофе шүмектерінің (A15) астына қойыңыз. Пайдаланылатын графинді таңдаған кезде, құйылатын мөлшерді естен шығармаңыз, атап айтқанда мыналарды:

| Таңдалған мөлшер | Мөлшер (мл) |
|--|-------------|
| 2X  | 250 |
| 4X  | 500 |
| 6X  | 750 |

3. Келесі қадамға өту үшін, "Next" (Келесі) түймесін басыңыз;
4. Егер 4 немесе 6 кесе параметрін таңдасаңыз, су ыдысын және кофе дәндері ыдысын толтырыңыз, сосын, су мен кофе жеткілікті екеніне көз жеткізілген соң, "OK" түймесін басыңыз;
5. Құрылғы дайындауды жалғастырады және таңдалған сусынның суреті дисплейде (B1) дайындау процесімен бірге біртіндеп толатын жолақпен және әрбір кезеңнің (кофені тарту, қайнату) сипаттамасымен бірге көрінеді.

Кофе жасалған соң, құрылғы келесі сусынды жасауға дайын болады.

Ескеріңіз!

- "Cancel" (Бас тарту) немесе "Stop" (Тоқтату): дайындауды толығымен тоқтату және басты бетке оралу үшін, басыңыз.

ҚАУІПСІЗДІК ЕСКЕРТУІ:

Бір графин кофе дайындаған соң, басқа сусынды дайындау алдында құрылғыны 5 минут суытып қойыңыз. Қызып кету қаупі бар!

9. СҮТ НЕГІЗІНДЕГІ СУСЫНДАРДЫ

ЖАСАУ

Ескеріңіз!

Сүттің көпіршігі аз болуына немесе үлкен көбіктердің болуына жол бермес үшін, әрқашан

сүт ыдысын (D) "9.5 Сүт ыдысын пайдаланған соң тазалау" және "15.10 Сүт ыдысын тазалау" бөлімдерінде сипатталғандай тазалаңыз.

9.1 Сүт ыдысын толтыру және бекіту

1. Босату түймелерін(D4) басып, қақпағын (D1) көтеріңіз (18-сурет);
2. Сүт ыдысын (D7) ыдыста таңбаланған MAX деңгейінен аспайтын сүттің жеткілікті мөлшерімен толтырыңыз (19-сурет). Ыдыстағы әрбір таңба шамамен 100 мл сүтке сәйкес келеді;

Ескеріңіз!

- Қоюлау көпіршікке қол жеткізу үшін тоңазытқыш температурасында (шамамен 5°C) сақталған шайқалған немесе жартылай шайқалған сүтті пайдалану керек.
 - "Energy Saving" (Қуат үнемдеу) режимі қосылған ("6.7 General (Жалпы)" бөлімін қараңыз) болса, сусын құйылмайынша бірнеше секунд күту керек болуы мүмкін.
 - Өте қолайлы температурадағы (шамамен 5°C) сүтті пайдаланған кезде, термалдық корпус MilkCream (сүт-кілегей) жүйесінің тиімділігін тоңазытқыштың сыртында болғанда шамамен 30 минуттай ұстап тұрады.
 - Көпіршік сапасы келесінің негізінде әртүрлі болады:
 - сүт түрі немесе көкөніс сусыны;
 - пайдаланылған бренд;
 - ингредиенттер мен құнарлылығы.
3. Сүт сору түтігінің (D5) сүт ыдысы қақпағының астына дұрыс салынғанын тексеріңіз (20-сурет);
 4. Қақпақты сүт ыдысына қайта орналастырыңыз;

Ескеріңіз!

Сүт ыдысының қақпағы қайта толтыру қақпақшасымен (D3) жабдықталған. Дайындау кезінде сүт деңгейі төмен екенін байқасаңыз, ыдысты алмай қайта толтыру қақпағы арқылы сүтті қосып, сусынды дайындауды аяқтаңыз.

5. Бар болса, ыстық су/бу шүмегін (E1) босату түймесін (E3) басу арқылы шығарып алыңыз (21-сурет);
6. Сүт ыдысын (D) жалғау қондырмаларына (A9) енгізіп, жеткен жеріне дейін итеріңіз

(22-сурет). Құрылғы сигнал шығарады (сигнал функциясы іске қосылған болса);

7. Сағат тіліне қарсы бағытта бұрау арқылы сүт шүмегін (D6) тіркеңіз (23-сурет);
8. Кофе шүмектерінің және сүт шүмегінің (A15) астына жеткілікті көлемдегі үлкен кесені қойыңыз (24-сурет);
9. Келесі ежелерде сипатталғандай қалаған сусынды таңдаңыз.

9.2 Бір рет турту арқылы сүт негізіндегі сусын

Сүт негізіндегі сусындарды құю үшін, басты бетте (B) қалаған сусынға сәйкес суретті басыңыз. Құрылғы дайындауды жалғастырады және таңдалған сусынның суреті дисплейде (B1) дайындау процесімен бірге біртіндеп толатын жолақпен және әрбір кезеңнің (кофені тарту және қайнату, сүт құю, т.б.) сипаттамасымен бірге көрінеді. Дайындау соңында дисплейде "Your beverage is ready!" (Сусын дайын) хабары көрсетіледі. Құрылғы енді қайтадан пайдалануға дайын.

Ескеріңіз!

Құю аяқталған бойда кофе мөлшерін арттыру үшін, жай ғана "Extra" (Қосымша) түймесін басыңыз. Қажетті мөлшерге жеткен соң, "Stop" (Тоқтату) түймесін басыңыз.

9.3 Сусындарды реттеу

Реттелген сүт негіздегі сусынды құю үшін, мына әрекеттерді орындаңыз:

1. Қалаған сусынға сәйкес суреттің төменгі жағында (+) (B5) түймесін басыңыз. Параметрлерді дисплейде көрсетілетін дәмдерге сәйкес реттеуге болады (B1):

| | |
|---------------------------|---|
| "Quantity" (Мөлшері) | |
| "Froth" (Көпіршік) | NO (Жоқ) MIN (Ең аз) MED (Орташа) MAX (Ең көп) |
| "Aroma" (Дәмі) | |
| "Coffee type" (Кофе түрі) | |

| | |
|--------------------------------|--|
| "Temperature" (Температура) |  |
|--------------------------------|--|

2. Параметрлерді орнатқан соң бір немесе екі кесе 2X ☕☕ кофе жасау үшін (таңдалған сусын режимінде мүмкін болса) 1X ☕ түймесін басыңыз;
3. Құрылғы дайындауды жалғастырады және таңдалған сусынның суреті дисплейде дайындау процесімен бірге біртіндеп толатын жолақпен және әрбір кезеңнің (кофені тарту және қайнату, сүт құю, т.б.) сипаттамасымен бірге көрінеді.
4. Құю аяқталған кезде параметрлерді сақтау үшін "Save" (Сақтау) түймесін басыңыз немесе бұрынғы параметрлерді қалдыру үшін "Cancel" (Бас тарту) түймесін басыңыз.

Ескеріңіз!



Жаңа параметрлерді сақтасаңыз, олар ТЕК таңдалған профиль жадында сақталады.

5. Басты бетке (В) оралу үшін, "OK" түймесін басыңыз.

Құрылғы қайтадан пайдалануға дайын.

9.4 Ұсынылатын көпіршік мөлшері

Әрбір сүт негізіндегі сусын көпіршіктің әдепкі мөлшеріне сәйкес келеді (келесі кестені қараңыз).

| Сипаттама | Келесі үшін ұсынылады... |
|--|--|
| "NO" FROTH (КӨБІК ЖОҚ)  | CAFFELATTE (КАФЕЛАТТЕ) |
| "MIN" FROTH (Ең аз көбік)  | FLAT WHITE (ФЛЭТ УАЙТ) |
| "MED" FROTH (Көбік орташа) | MACCHIATO / 2X MACCHIATO (МАККИАТО / 2 ЕСЕ МАККИАТО) |
| "MAX" FROTH (Ең көп көбік)  | CAPPUCCINO/ 2X CAPPUCCINO / CAPPUCCINO+ / ESPRESSO MACCHIATO / CAPPUCCINO MIX / 2X CAPPUCCINO MIX / HOT MILK (frothed) (Каппучино/ 2X каппучино/ каппучино + / эспрессо макиато / каппучино микс / 2X каппучино микс / ыстық сүт (көпіршікті)) |

"9.3 Сусындарды реттеу" бөліміндегі нұсқауларды орындау арқылы жеке дәмдеріңізге сәйкес көпіршіктің әртүрлі мөлшерін орнатуға болады.

Ескеріңіз!

Сүт жүйесінің өнімділігі мен көпіршік сапасы қолданылатын сүт түріне немесе көкөністер сусынына байланысты болады. Шығарылған көпіршік дұрыс емес болса, таңдалған рецепт дисплейінен көпіршік мөлшерін азайтыңыз/ өзгертіңіз (алдыңғы бөлімдегі нұсқауларды қараңыз).

9.5 Сүт ыдысын пайдаланған соң тазалау

Сүт негізіндегі сусынды жасаған сайын, "PRESS OK TO START CLEANING OR Cancel TO SELECT A NEW BEVERAGE" (Тазалауды бастау үшін OK түймесін басыңыз немесе жаңа сусын таңдау үшін Cancel (Бас тарту) түймесін басыңыз) хабары дисплейде (В1) көрінеді. Тазалауды бастау үшін, мына әрекеттерді орындаңыз:

1. Сүт ыдысын (D) құрылғыда қалдырыңыз (оны босатудың қажеті жоқ);
2. Көпіршітілген сүт шүмегінің (D6) астына кесені немесе басқа ыдысты қойыңыз (25-сурет);
3. Тазалауды бастау үшін "OK" түймесін басыңыз;
4. Сүт шүмегінен (26-сурет) ыстық су ағады және тазалау аяқталған кезде автоматты түрде тоқтайды.
5. Сүт ыдысын шығарып алмас бұрын, сағат тілі бағытымен бұрау арқылы сүт шүмегінен қолданыста емес қалпына қойыңыз.

Ескеріңіз!

- Бірнеше капучино және сүт негізіндегі кофелерді дайындау үшін, құрылғыны тек соңғы сусын дайындалған соң ғана тазалаңыз. "Clean milk container" (Сүт ыдысын тазалау) хабары көрсетілген кезде, келесі сусындарды жасауды жалғастыру үшін, "Cancel" (Бас тарту) түймесін басыңыз.
- Сүт ыдысын тазалауды қаламасаңыз,  тазалау қажеттігін еске салу үшін, дисплейде (В9) таңбасы көрсетіледі. Тазалау үшін, "6.3 Сүт ыдысын тазалау" бөлімін қараңыз.
- Сүт ыдысын тоңазытқышта сақтауға болады.

- Кейбір жағдайларда құрылғының қызғанын күтуіңіз керек.
- "Stop" (Тоқтату) түймесін басу арқылы сүт ыдысының тазалануына кедергі келтіруге болады.
- Сүт ыдысын ешқашан сүт шүмегінен (D6) тарту арқылы шығарып алмаңыз.

10. ШӘЙ ФУНКЦИЯСЫ

Шай демдеу үшін мынаны орындаңыз:

1. Ыстық су/бу шүмегін (E) жалғау қондырмаларына (A9) жалғаңыз (7-сурет): сигнал шығарады (сигнал шығару функциясы қосылған болса);
2. Шай қалташығын кесеге салып, кесені шүмектің астына қойыңыз (шашырандыларды болдырмау үшін мүмкіндігінше жақын қойыңыз) (27-сурет);
3. Сусынды дайындау үшін, шай функциясына сәйкес басты беттегі (B) суретті басыңыз;
4. Параметрлерді талғамдарыңызға сай етіп реттеуге болады:

| | |
|--------------------------------|---|
| "Quantity" (Мөлшері) | |
| "Temperature" (Температура) | <i>Әрбір су температурасымен әртүрлі шай (ақ, жасыл, қызыл немесе қара шай) көрсетіледі</i> |

5. Құюды бастау үшін "OK" түймесін басыңыз; құрылғы дайындауды жалғастырады және сусын суреті әрекет орындалу барысында бірте-бірте толатын жолақпен және кезеңнің (су құю) сипаттамасымен бірге дисплейде (B1) көрсетіледі;
6. Дайындау соңында "Your beverage is ready! Save new settings?" (Сусын дайын! Жаңа параметрлер сақталсын ба?) хабары көрсетіледі. "Save new settings?" (Жаңа параметрлер сақталсын ба?): параметрлерді сақтау үшін "Save" (Сақтау) түймесін немесе бұрынғы параметрлерді қалдыру үшін "Cancel" (Бас тарту) түймесін басыңыз;

Құрылғы енді қайтадан пайдалануға дайын.

Ескеріңіз!

- Егер "Energy Saving" (Қуат үнемдеу) режимі белсенді болса, ыстық су құйылмас бұрын бірнеше секунд күту керек болуы мүмкін.

- Құюды қолмен тоқтату үшін "Stop" (Тоқтату) немесе "Cancel" (Бас тарту) түймесін басыңыз.
- Құю аяқталған бойда кеседегі су мөлшерін арттыру үшін, жай ғана "Extra" (Қосымша) түймесін басыңыз. Қажетті мөлшерге жеткен соң, "Stop" (Тоқтату) түймесін басыңыз.
- Әрбір шай (ақ, көк, улун немесе қара) үшін өзіндік су температурасы болады.

11. ЫСТЫҚ СУ ҚҰЮ

Ыстық су құю үшін, мына әрекеттерді орындаңыз:

1. Ыстық су/бу шүмегін (E) жалғау қондырмаларына (A9) жалғаңыз (7-сурет): сигнал шығарады (сигнал шығару функциясы қосылған болса);
2. Шүмектің астына кесені қойыңыз (шашыраудың алдын алу үшін барынша жақын қойыңыз) (28-сурет).
3. Келесі ежелерде сипатталған функцияны таңдаңыз.

11.1 Бір рет түрту арқылы сусынды алу

Басты беттегі (B) ыстық суға қатысты суретті басыңыз. Құрылғы дайындауды жалғастырады және сусын суреті әрекет орындалу барысында бірте-бірте толатын жолақпен және кезеңнің (су құю) сипаттамасымен бірге дисплейде (B1) көрсетіледі.

Дайындау соңында дисплейде "Your beverage is ready!" (Сусын дайын) хабары көрсетіледі. Құрылғы енді қайтадан пайдалануға дайын.

Ескеріңіз!

Құю аяқталған бойда кеседегі су мөлшерін арттыру үшін, жай ғана "Extra" (Қосымша) түймесін басыңыз. Қажетті мөлшерге жеткен соң, "Stop" (Тоқтату) түймесін басыңыз.

11.2 Сусындарды реттеу

Ыстық судың қалаған мөлшерін құю үшін мынаны орындаңыз:

1. Ыстық суға сәйкес суреттің төменгі жағында (B5) түймесін басыңыз. Таңдалмалы мөлшерлер дисплейде (B1) көрсетіледі:

| | |
|-------------------------|--|
| "Quantity" (Мөлшері) | |
|-------------------------|--|

2. Мөлшерді таңдаған соң, 1X түймесін басыңыз: Құрылғы дайындауды

жалғастырады және сусын суреті әрекет орындалу барысында бірте-бірте толатын жолақпен және кезеңнің (су құю) сипаттамасымен бірге дисплейде көрсетіледі.

3. Құю аяқталған соң, мына хабар шығады: "Your beverage is ready! Save new settings?" (Сусыныңыз дайын! Жаңа параметрлер сақталсын ба?) хабары көрсетіледі;
4. Параметрлерді сақтау үшін, "Save" (Сақтау) түймесін басыңыз (алдыңғы параметрлерді алу үшін, "Cancel" (Бас тарту) түймесін басыңыз).

Құрылғы енді қайтадан пайдалануға дайын.

Ескеріңіз!

- Егер "Energy Saving" (Қуат үнемдеу) режимі белсенді болса, ыстық су құйылмас бұрын бірнеше секунд күту керек болуы мүмкін.
- Құйылып жатқан ыстық суды қолмен тоқтату үшін, "Stop" (Тоқтату) түймесін және "Cancel" (Бас тарту) түймесін басыңыз.

12. БУ ШЫҒАРУ

Бу шығару үшін, мына әрекеттерді орындаңыз:

1. Ыстық су/бу шүмегінің (F) жалғау қондырмаларына (A9) жалғаңыз (7-сурет): сигнал шығарады (сигнал шығару функциясы қосылған болса);
2. Ыдысты қыздырылатын/көпіршітетін сұйықтықпен толтырып, ыстық су/бу шүмегінің сұйықтыққа батырыңыз (29-сурет);
3. Буға сәйкес басты (B) беттегі суретті басыңыз. Құрылғы дайындауды жалғастырады және сусын суреті әрекет орындалу барысында бірте-бірте толатын жолақпен және кезеңнің (су құю) сипаттамасымен бірге дисплейде (B1) көрсетіледі;
4. Қажетті температура немесе көбік деңгейі алынған кезде, буды тоқтату үшін "Stop" (Тоқтату) немесе "Cancel" (Бас тарту) түймесін басыңыз.

Маңызды!

Қыздырылған сұйықтықты қамтитын ыдыстың шүмек арқылы таза болғанына көз жеткізілмейінше буды өшіріп қойыңыз, себебі шашырандылардан күйіп қалу қаупі бар.

Ескеріңіз!

Егер "Қуат үнемдеу" режимі белсенді болса, бу шығарылмас бұрын бірнеше секунд күту керек болуы мүмкін.

12.1 Сүтті көпіршіту үшін буды пайдалану туралы кеңестер

- Ыдыстың тиісті өлшемін таңдаған кезде, сұйықтық көлемі екі немесе үш еселенетінін есте сақтаңыз.
- Қоюлау және көбірек көпіршікке қол жеткізу үшін, тоңазытқышта (шамамен 5°C) сақталған шайқалған немесе жартылай шайқалған сүтті пайдаланыңыз.
- Қоюырақ көбік алу үшін ыдысты жайлап бұрап, түбінен жоғары қарай жылжытыңыз.
- Көпіршігі нашар немесе көбіктері үлкен сүт шығуының алдын алу үшін, шүмекті (E) әрқашан төмендегі бөлімде сипатталғандай етіп тазалаңыз.

12.2 Ыстық су/бу шүмегінің қолданудан соң тазалау



Сүт қалдықтарының жиналуына және оның (E) бітеліп қалуына жол бермес үшін, ыстық су/бу шүмегінің әрқашан тазалап отырыңыз.

1. Ыдысты ыстық су/бу шүмегінің астына қойып, аздап су құйыңыз ("11. Ыстық су құю" бөлімін қараңыз). "Stop" (Тоқтату) түймесін басу арқылы ыстық судың құйылуын тоқтатыңыз;
2. Ыстық су/бу шүмегінің суыту үшін бірнеше минут күтіп, босату түймесін (E3) басу арқылы шығарып алыңыз (21-сурет).;
3. Жалғағышты (E2) сағат тілімен бұрап шығарыңыз (30-сурет);
4. Бір қолыңызбен шүмекті (E1) ұстау және екінші қолыңызбен капучино жасағышты (E5) бұрау арқылы оны төмен қарай тартып алыңыз (31-сурет). Оны төмен қарай тартып алу арқылы бу жалғау қондырмасын (E4) да шығарып алыңыз;
5. Қосылым шүмектеріндегі тесіктің бітеліп қалмағанын тексеріңіз. Қажет болса, тіс тазартқышпен тазартыңыз.
6. Шүмектің барлық құрамдас бөліктерін губкамен және ыстық сумен жуыңыз. Сүт қалдықтарын қырып алу үшін, түтік щеткасын (C7) пайдаланыңыз.
7. Барлық шүмек құрамдастарын дұрыстап орындарына салыңыз.

13. СУСЫНДЫ ЖЕКЕ ТАЛҒАМҒА САЙ

РЕТТЕУ (МУ (МЕНИҢ))

Сусын параметрлеріндегі суреттің төменгі жағындағы МУ (Менің) таңбасы бар барлық сусындарды баптау үшін, осы функцияны пайдалануға болады (басты бетте (В) қажетті сусынға сәйкес келетін суреттің төменгі жағында  түймесін басыңыз). Бастау үшін, мына әрекеттерді орындаңыз:

1. Сусын реттелетін профильдің (В2) іске қосулы екеніне көз жеткізіңіз;
2. Қалаған сусынға сәйкес суреттің төменгі жағында  (В5) түймесін басыңыз;
3. Сусынға сәйкес суреттің төменгі жағында  түймесін басыңыз;
4. Жеке талғамға сай реттеу процедурасын орындау үшін "OK" түймесін басыңыз;
5. Жеке параметрді таңдап, келесі қадамға жылжу үшін "Next" (Келесі) түймесін басыңыз (немесе алдыңғы экранға оралу үшін "Back" (Артқа) түймесін басыңыз);
6. Құюды бастау үшін "OK" түймесін басыңыз;
7. Дайындау басталады және құрылғы тік жолақ түріндегі мөлшерді реттейтін экранды көрсетеді (сүт пен кофе негізіндегі сусындарда екі ингредиентті де реттеңіз).
8. Мөлшер ең аз орнатылған деңгейге жеткен кезде, дисплейде (В1) "Stop" (Тоқтату) жазуы көрінеді.
9. Кесеге талап етілетін мөлшері құйылған кезде, "Stop" (Тоқтату) түймесін басыңыз.
10. Егер кесеге нәтиже сіз қалағандай болса, "Save" (Сақтау) түймесін, ал болмаса, "Cancel" (Бас тарту) түймесін басыңыз.
11. Басты бетке оралу үшін, "OK" түймесін басыңыз.

Құрылғы басты бетке оралады.

Ескеріңіз!

- Жалғыз сусынды реттеген кезде, тиісті қосарланған нұсқасы да реттеледі және "Settings saved on both double and single option" (Қосарланған және жалғыз нұсқада сақталатын параметрлер) хабары көрсетіледі;
- Сусындарды DeLonghi Coffee Link App қолданбасымен қосылу арқылы да реттей аласыз.
- Бағдарламалау режимінен кез келген уақытта шығу үшін "Cancel" (Бас

тарту) түймесін басыңыз. Бұл мәндер сақталмайды.

- Сусын реттелген кезде, параметрлерде "Reset" (Қайта орнату) (суреттің астында) және "mu" (менің) (мөлшерді таңдаулар арасында) параметрі көрсетіледі. Сусын үшін әдепкі параметрлерді қайта орнату үшін, "Reset" (Қайта орнату) түймесін басыңыз.

| Сусын мөлшері кестесі | | |
|-----------------------|----------------|--------------------------|
| Сусын | Қалыпты мөлшер | Бағдарламаланатын мөлшер |
| ESPRESSO (ЭСПРЕССО) | 40 мл | 20-180 мл |
| COFFEE (Кофе) | 180 мл | 100-240 мл |
| LONG (Ұзын) | 160 мл | 115-250 мл |
| DOPPIO+ (Диппо+) | 120 мл | 80-180 мл |
| AMERICANO (АМЕРИКАНО) | 150 мл | 70-480 мл |
| TEA (Шәй) | 150 мл | 20-420 мл |
| HOT WATER (ЫСТЫҚ СУ) | 250 мл | 20-420 мл |

14. SELECT YOUR PERSONAL PROFILE (ЖЕКЕ ПРОФИЛЬҢІЗДІ ТАҢДАҢЫЗ)

Құрылғы әртүрлі белгішемен белгіленетін 6 түрлі профильді (В2) бағдарламалауға мүмкіндік береді (32-сурет).

Әр профильде реттелген сусын параметрлері сақталады ("13. Сусынды жеке талғамға сай

реттеу (Му (Менің))  " бөлімін қараңыз). Барлық сусындар көрсетілген кездегі рет таңдау жиілігіне байланысты болады. Профильді таңдау үшін, мына әрекеттерді орындаңыз:

1. Басты бетте (В) ағымдағы қолданыстағы профильді (В2) басыңыз. Таңдалатын профильдер тізімі көрсетіледі;
2. Одан кейін қажетті профильді таңдаңыз.

Ескеріңіз!

- Таңдау жасаған соң, сусын параметрлері жолақтарының барлығы профилеммен бірдей түсте көрсетіледі;
- DeLonghi Coffee Link App қолданбасымен қосу арқылы жеке профиліңіздің атын өзгерте аласыз;
- Профиль белгішесін реттеу үшін, "6.12 Профильді өзгерту" бөлімін қараңыз.

15. ТАЗАЛАУ

15.1 Құрылғыны тазалау

Құрылғының мына бөліктерін тұрақты түрде тазалап отыру керек:

- құрылғының ішкі тоғы;
- тартылған кофе ыдысы (A16);
- тамшы науасы (A20) мен тамшы науа торы(A19);
- су ыдысы (A23);
- кофе шүмектері (A15);
- алдын ала ұнтақталған кофе воронкасы (A3);
- демдеуішті (A25), демдеуіш қақпағын (A24) ашқаннан кейін қолжетімді болады;
- сүт ыдысы (D);
- ыстық су/бу шүмегі (E) ("12.2 Ыстық су/бу шүмегі қолданудан соң тазалау")
- басқару тақтасы(A12) бөлімін қараңыз.

Маңызды!

- Кофе құрылғысын тазалау үшін еріткіштерді, қырғыш заттарды немесе спиртті пайдаланбаңыз. De'Longhi суперавтоматты кофе машиналарымен тазалау мақсаты үшін ешбір химиялық заттың қажеті жоқ.
- Су ыдысы (A23) мен қақпағынан (A22) және сүт ыдысының (D) термо корпусынан (D8) басқа құрылғының құрамдас бөліктерін ыдыс жуғыш машинада жууға болады.
- Қоқымдарды және кофе қалдықтарын кетіру үшін металдан жасалған заттарды пайдаланбаңыз, себебі олар құрылғының металл немесе пластмасса бөліктерін сырып тастауы мүмкін.

15.2 Ішкі айналымды тазалау

Құрылғы 3/4 күн бойына қолданылмаған болса, оны қайтадан пайдаланбас бұрын, оны қосуды және құрылғыға ыстық су/бу кофе шүмегін (F) енгізу және "Rinse" (Шаю) параметрін таңдау арқылы 2/3 шаю циклін ("6.1 Шаю" бөлімі) орындаңыз.

Ескеріңіз!

Тазалаудан кейін кофе ыдысында (A16) судың болуы – қалыпты жағдай.

15.3 Тартылған кофе ыдысын тазалау

Дисплейде "EMPTY GROUNDS CONTAINER" (Тартылған кофе ыдысын босатыңыз) хабары көрсетілген кезде (B1), тартылған кофе ыдысын босату және тазалау қажет. Бұл құрылғы тартылған кофе ыдысы (A16) тазаланбайынша кофе жасау үшін пайдаланылмайды. Толық болмаса да, бірінші кофе дайындалғаннан кейін 72 сағат ішінде тартылған кофе ыдысын босату туралы хабар (empty grounds container) көрсетіледі. 72 сағатты дұрыс есептеу үшін, құрылғыны қуат қосқышымен (A10) ешқашан өшірмеу керек.

Маңызды! Күйіп қалу қаупі бар

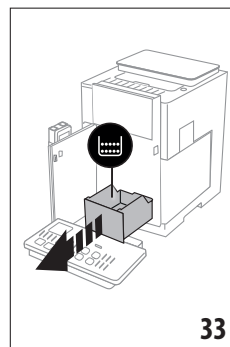

Бірінен кейін бірін бірнеше сүт негізіндегі с у с ы н д а р д ы дайындасаңыз, металл науасы (A17)қызып кетеді. Оны ұстамас бұрын суығанын күтіп, тек алдынан ғана ұстаңыз. Тазалау үшін (тек құрылғымен):

1. (A13) түймесін басыңыз және алдыңғы есікті (A14) ашыңыз (3-сурет);
2. Тамшы науасы (A20) мен тартылған кофе ыдысын (A16) шығарып алыңыз (33-сурет);
3. Ұнтақ кофе ыдысын босатып, түбінде қалған барлық қалдықтарды кетіру үшін мұқият тазалаңыз. Мұны берілген щеткадағы (C6) қырғышпен орындауға болады.
4. Тамшы ағатын науаны торымен бірге және тартылған кофе ыдысын құрылғыға қайта салып, алдыңғы есікті жабыңыз.

Маңызды!

Тамшы науасын алып жатқан кезде тартылған кофе ыдысын тіпті онда шамалы кофе қалса да босату КЕРЕК. Егер босатылмаса, келесі кофелерді жасаған кезде, тартылған кофе ыдысы шамадан тыс толып кетіп, құрылғы арналарын бітеуі мүмкін.

15.4 Тамшы науасы мен тамшы науа торын тазалау

Маңызды!

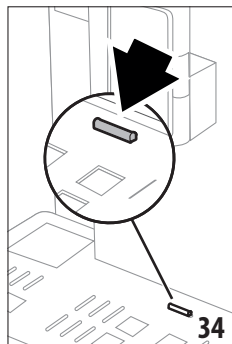

Тамшы науасы (A20) ол қамтитын су мөлшерді көрсететін деңгей индикаторымен (A18) (қызыл) белгіленген (34-сурет). Тамшы науасын индикатор кесе науасынан (A17) шығып тұрғанға дейін босату керек, әйтпесе, су науа жиегінен асып шығып, құрылғыны,

құрылғы орналасқан жерді немесе оның айналасын бүлдіруі мүмкін. Тамшы науасын шығарып алу үшін, мына әрекеттерді орындаңыз:

1. (A13) түймесін басыңыз және алдыңғы есікті (A14) ашыңыз (3-сурет);
2. Тамшы науасы мен тартылған кофе ыдысын (A16) шығарыңыз (33-сурет);
3. Кесе науасын (A17) және тамшы науа торын (A19) шығарып алып, одан кейін тамшы науасы мен тартылған кофе ыдысын босатыңыз және барлық бөлшектерді жуыңыз.
4. Тамшы ағатын науаны торымен бірге және тартылған кофе ыдысын құрылғыға қайта салып, алдыңғы есікті жабыңыз.

Маңызды!

Тамшы науасын алып жатқан кезде тартылған кофе ыдысын тіпті онда шамалы кофе қалса да босату КЕРЕК. Егер босатылмаса, келесі кофелерді жасаған кезде, тартылған кофе ыдысы шамадан тыс толып кетіп, құрылғы арналарын бітеуі мүмкін.

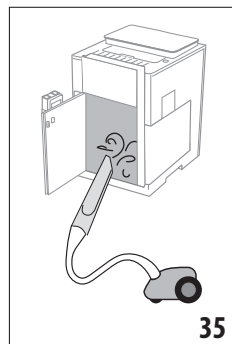

15.5 Құрылғының ішін тазалау

Ток соғу қаупі бар!

Ішкі бөліктерді тазаламас бұрын, құрылғыны өшіру ("5. Құрылғыны өшіру" бөлімін көріңіз) және розеткадан ажырату керек. Құрылғыны ешқашан суға батырмаңыз.

5. Жүйелі түрде (шамамен айына бір рет) құрылғы іші ((A13) түймесін басқан, алдыңғы есік (A14) ашылған (3-сурет) және тамшы науасы (A20) шығарып алынған соң қолжетімді) ластанбағанын тексеріңіз. Қажет болса, кофе қалдықтарын берілген щеткамен (C6) және губкамен тазалаңыз.
6. Барлық қалдықтарды шаңсорғышпен тазалаңыз (35-сурет).

15.6 Су ыдысын тазалау

Су ыдысын (A23) жүйелі түрде, шамамен айына бір рет және су жұмсартқыш сүзгісін (C6) ауыстырған әрбір уақытта тазалаңыз.

1. (A13) түймесін басып, (A14) есігін ашыңыз (3-сурет);
2. Су ыдысын (4-сурет) шығарып алып, су жұмсартқыш сүзгісін (бар болса) алыңыз да, оны ағын сумен шайыңыз;
3. Су ыдысын босатып, ылғал шүберекпен және аздап жуу сұйықтығымен тазалаңыз. Сумен мұқият шайыңыз;
4. Құрылғыны кері сүзгіге салып (53-сурет), ыдысты MAX деңгейіне (ішінде таңбаланған) дейін таза сумен толтырыңыз (5-сурет) да, ыдысты кері салып (6-сурет), есігін жабыңыз;
5. (тек су жұмсартқышы бар үлгілер) 100 мл ыстық суды ("11. Ыстық су құю" бөлімін қараңыз) сүзгіні қайта белсендіру үшін ағызыңыз.

15.7 Кофе шүмектерін тазалау

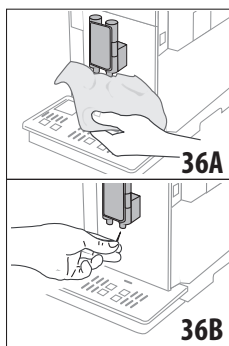

1. Кофе шүмектерін (A15) жүйелі түрде берілген губкамен немесе шүберекпен (C8) тазалаңыз (36A суреті);
2. Кофе шүмектеріндегі тесіктердің бітеліп қалмағанын тексеріңіз.

Қажет болса, кофе қалдықтарын тіс шұқығышпен алып тастаңыз (36B суреті).

15.8 Алдын ала ұнтақталған кофе воронкасын тазалау

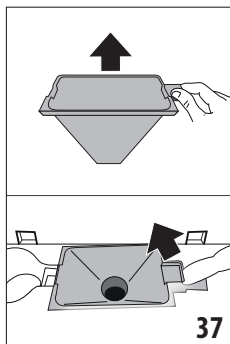

Тартылған кофе воронкасын (А3) дымқыл шүберекпен тұрақты түрде (шамамен айына бір рет) тазалаңыз. Мына әрекетті орындаңыз:

1. Қақпағын (А1) ашыңыз (16-сурет);
2. Воронканы (37-сурет) шығарып алып, берілген щеткамен (С6) тазалаңыз;
3. Қажет болса, воронканы ыстық сумен, аздап жуу сұйықтығымен немесе ыдыс жуғыш машинада тазалаңыз;
4. Воронканы кері құрылғыға салыңыз;
5. Қақпақты жабыңыз.

15.9 Демдеуішті тазалау

Демдеуішті (А25) кемінде айына бір рет тазалап отыру керек.

Маңызды!

Құрылғы іске қосулы болған кезде демдеу торын шығарып алуға болмайды.

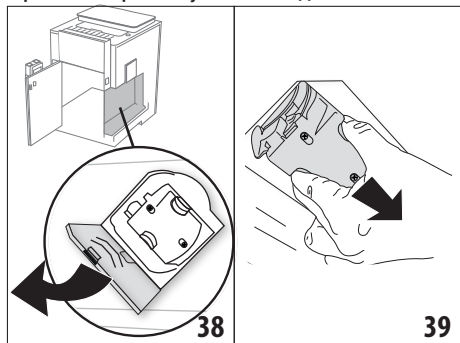

1. Құрылғының дұрыс өшірілгеніне көз жеткізіңіз ("5. Құрылғыны өшіру" бөлімін қараңыз);
2. (А13) түймесін басып, (А14) есігін ашыңыз да, су ыдысын (А23) шығарып алыңыз (4-сурет);
3. Құрылғының оң жағындағы демдеуіш қақпағын (А24) (38-сурет) ашыңыз;
4. Екі түрлі-түсті босату түймелерін ішке қарай басып тұрып, демдеу торын сыртқа қарай тартып шығарыңыз (39-сурет);

5. Демдеу торын суға шамамен 5 минут батырып қойып, ағынды су астында шайыңыз;

Маңызды!

ТЕК СУМЕН ШАЙЫҢЫЗ

ЫДЫС ЖУҒЫШ СҰЙЫҚ ЗАТТЫ ЖӘНЕ ЫДЫС ЖУҒЫШ МАШИНАНЫ ПАЙДАЛАНБАҢЫЗ

6. Демдеуішті ыдыс жуғыш сұйық затсыз тазалаңыз, себебі ол зақымдануы мүмкін.
7. Демдеуіш қақпағы арқылы көрінетін демдеуіш корпусында қалған кофе қалдықтарын кетіру үшін, (С6) щетканы пайдаланыңыз;
8. Тазалаған соң, оны тірегіне салу арқылы демдеуішті құрылғыға қайта орналастырыңыз (40-сурет);

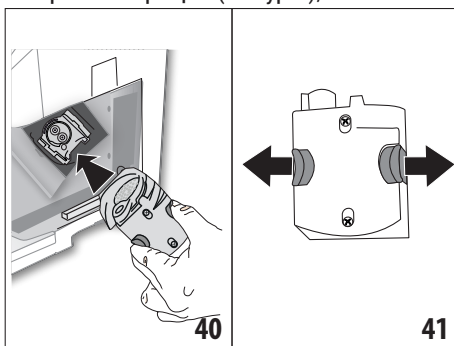

9. Салынған соң, екі түрлі-түсті түйменің шыққанына көз жеткізіңіз (41-сурет);
10. Демдеу торы орнының қақпағын жабыңыз;
11. Су ыдысын қайта салып, алдыңғы есікті жабыңыз.

15.10 Сүт ыдысын тазалау

Көпірткішті тиімді етіп сақтау үшін, сүт ыдысын (D) төменде сипатталғандай етіп екі күн сайын тазалаңыз:

1. Босату түймелерін (D4) басып, қақпақты (D1) шығарып алыңыз (18-сурет);
2. Сүт сору түтігін (D5) шығарып алыңыз;

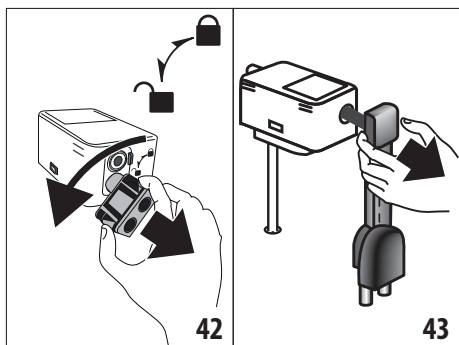

3. Жалғағышты (D2) сағат тіліне қарсы бағытта бұрап (42-сурет), шығарып алыңыз;
4. Тартып алу арқылы сүт шүмегін (D6) шығарып алыңыз (43-сурет). Шығарып алған кезде, ішіндегі өтпелі түтікті (44-сурет) және шүмектерінің жоғарғы жағына орналастырылған қақпақты (45-сурет) шығарып алыңыз;

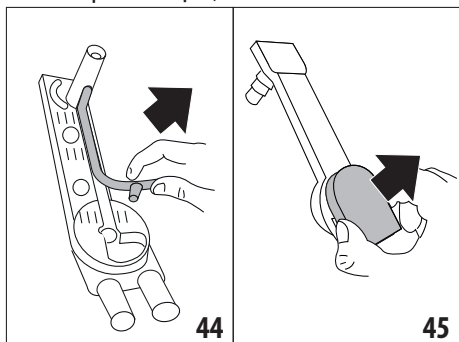

5. Сүт ыдысын (D7) термо корпусынан (D8) шығарып алыңыз;

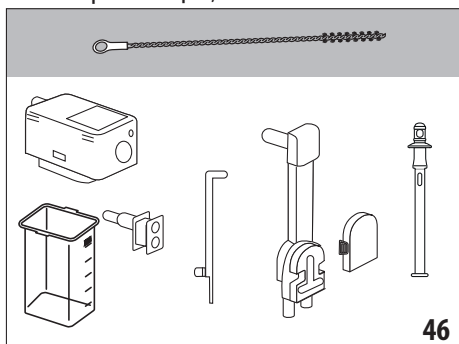

6. Барлық құрамдас бөлшектерді ыстық сумен және жұмсақ жуғыш сұйықтықпен

жуыңыз. Барлық құрамдас бөліктерін (термо корпусынан басқа) оларды ыдыс жуғыш машинаның жоғарғы кәрзеңкесіне орналастыру арқылы ыдыс жуғыш машинада жууға болады. Қақпағының құрамдас бөліктерінде сүт қалдықтары қалмағанын тексеріңіз. Қажет болса, сүт қалдықтарын қырып алу үшін, түтік щеткасын (C7) пайдаланыңыз (46-сурет);

7. Тесіктерін ағын су астында шайыңыз;
8. Сүт сору түтігі мен сүт шүмегі сүт қалдықтарымен бітелмегенін тексеріңіз. Оларды мұқият тазалау үшін, түтік щеткасын пайдаланыңыз;
9. Сүт контейнерін термо корпусына қайта салыңыз;
10. Оны алдымен жалғағышқа ең жақын тесікке, одан кейін шүмектеріне ең жақын тесікке салу арқылы өтпелі түтікті сүт шүмегіне салыңыз (47-сурет). Шеттерін толығымен енгізгеннен кейін, оның дұрыс салынғанын тексеру арқылы түтіктің толық ұзындығын итеріп салыңыз (48-сурет);

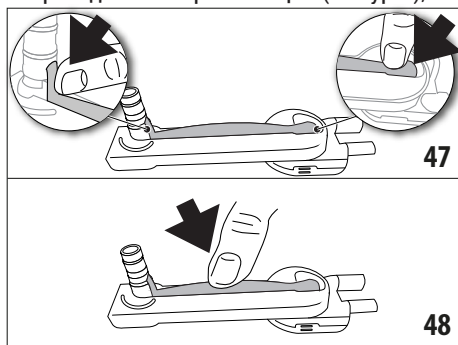

11. Қақпақтың барлық құрамдас бөліктерін қайта құрастырыңыз;
12. Қақпақты ыдысқа қайта орналастырыңыз.

16. ҚАҚ ТАЗАЛАУ

Маңызды!

- Қолданбас бұрын нұсқауларды және қақ тазартқыштағы жапсырмаларды оқып шығыңыз.
- Тек De'Longhi қақ тазалағышын ғана пайдалану маңызды болып табылады. Басқа қақ тазалағышты пайдалану және/немесе қақ тазалауды дұрыс орындамау өнім жасаушысының кепілдігінде

қаралмаған ақаулықтарға себеп болуы мүмкін.

- Қақ тазалағыш нәзік беттерді зақымдауы мүмкін. Егер бұл өнім байқаусызда төгіліп кетсе, оны дереу құрғатыңыз.

| Қақ тазалау | |
|---------------|---------------------------|
| Қақ тазартқыш | De'Longhi қақ тазартқышы |
| Ыдыс | Ұсынылған сыйымдылық: 2 л |
| Уақыты | ~45 мин |

Дисплейде (B1) тиісті хабар көрінген кезде, құрылғының қағын тазалаңыз. Құрылғының қағын дереу тазалау үшін, мынаны басыңыз: "OK" түймесін басып, (6) пунктiнен бастап нұсқауларды орындаңыз.

Құрылғының қағын кейiнiрек тазалау үшін "Cancel" (Бас тарту) түймесiн басыңыз. Құрылғының қағын тазалау қажет екенiн ескерту үшін, басты бетте (B)  таңбасы (B8) көрсетiледi. (Бұл хабар құрылғы iске қосылған сайын пайда болады).

Қақтан тазалау мәзiрiне қол жеткiзу үшiн:

1. Дисплей параметрлер мәзiрi белгiшесiн (B7) басыңыз;
2. "Descalc" (Қақты тазалау) параметрiн таңдаңыз;
3. Сусынды жеке талғамға сай реттеу процедурасын бастау үшiн "OK" түймесiн басыңыз;
4. Түйменi (A13) басып, есiгiн (A14) ашыңыз (3-сурет).

Таму науасын (A20) және тартылған кофе ыдысын (A16) шығарыңыз және босатыңыз, сосын екеуiн де құрылғыға салып, "Next" (Келесi) түймесiн басыңыз;

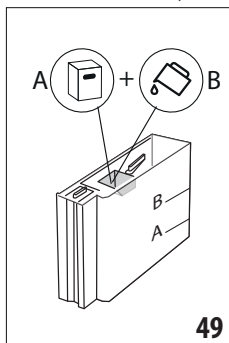

49

6. Қақ тазалағышты А деңгейiне дейiн құйып (бiр 100 мл орамына тең), одан кейiн (бiр литр) В деңгейiне дейiн су құйыңыз (49-сурет). Су ыдысын (қақпағымен) қайта салып, алдыңғы есiктi жабыңыз да, "Next" (Келесi) түймесiн басыңыз;
7. Көлемi кемiнде 2 литр болатын бос ыдысты ыстық су/бу шүмегiнiң (E) және кофе шүмегiнiң астына қойыңыз (A15) (8-сурет). Жалғастыруды бастау үшiн, ОК түймесiн басыңыз (Ыдыстан қақты тазалау ерiтiндiсiн алуды ұмытпай, алдыңғы экранға оралу үшiн, "Back" (Артқа) түймесiн немесе процедурадан шығу үшiн, "Cancel" (Бас тарту) түймесiн басыңыз)

Маңызды! Күйiп қалу қаупi бар

Ыстық су/бу және кофе шүмектерiнен құрамында қышқылды бар ыстық су ағады. Осы ерiтiндi шашырандысынан абай болыңыз.

8. IҚақты тазалау бағдарламасы басталады және қақ тазалағыш сұйықтық ыстық су мен кофе шүмектерiнен шығарылады (11-сурет). Бiрнеше шау циклi кофе құрылғысының iшiндегi барлық қақ қалдықтарын кетiру үшiн автоматты түрде орындалады;

Шамамен 30 минуттан кейiн қақты тазалау тоқтатылады;

9. Одан кейiн құрылғы таза сумен шаюға дайын болады. Қақ тазалағыш ерiтiндiсiн жинау үшiн қолданылатын ыдысты босатыңыз; түйменi басу арқылы алдыңғы есiктi ашып, су ыдысын шығарып алып, босатыңыз да, ағын су астында шайыңыз, МАХ деңгейiне дейiн таза сумен толтырып, құрылғыны қайта салыңыз. Алдыңғы есiктi жабыңыз. "Next" (Келесi) түймесiн басыңыз;
10. Қақ тазалау ерiтiндiсiн жинау үшiн қолданылатын бос ыдысты кофе шүмектерiнiң және ыстық су/бу шүмегiнiң астына қойып, шауды бастау үшiн "OK" түймесiн басыңыз;
11. Ыстық су кофе және ыстық су/бу шүмектерiнен құйылады;
12. Ыдыстағы су таусылған кезде, шайылатын суды жинақтау үшiн қолданылатын контейнердi босатыңыз;

13. (Егер су жұмсартқыш сүзгі орнатылған болса): түймені басу арқылы есікті ашыңыз; егер су ыдысы алынған болса, оны қайта салыңыз да, сүзгіні қайта салыңыз. Жалғастыру үшін, "Next" (Келесі) түймесін басыңыз;
14. Ыдысты MAX деңгейіне дейін таза сумен толтырып, құрылғыға салыңыз, есікті жауып, жалғастыру үшін "Next" (Келесі) түймесін басыңыз;
15. Қақ тазалау ерітіндісін жинау үшін қолданылатын бос ыдысты ыстық су/бу шүмегінің астына қойып, шаюды бастау үшін "OK" түймесін басыңыз;
16. Шаю басталады және ыстық су шүмегінен ыстық су/бу құйылады;
17. Ыдыстағы су таусылған кезде, шаюдан кейінгі суды жинау үшін пайдаланылған ыдысты босатыңыз да, түймені басыңыз және алдыңғы есікті ашыңыз, тамшы науасын (A12) және тартылған кофе ыдысын (A8) шығарып, босатыңыз, сосын құрылғыға қайта салыңыз;
18. Су ыдысын шығарып алып, ең жоғарғы белгіге дейін толтырыңыз да, құрылғыға қайта салыңыз және алдыңғы есікті жауып, "Next" (Келесі) түймесін басыңыз
19. Енді қақты тазалау процесі аяқталды. "OK" түймесін басыңыз. Құрылғы жылдам алдын ала қыздыру циклін орындап, басты бетке оралады.

Ескеріңіз!

- Егер қақ тазалау дұрыс орындалмаса (мысалы, жарық жоқ), циклді қайталауды ұсынамыз;
- Қақты тазалап болғаннан кейін тарту ыдысында (A16) судың болуы қалыпты жағдай.
- Су ыдысы MAX деңгейіне дейін толтырылатын болса, қақты тазалау соңында құрылғының ішкі айналымынан қақ тазалағыш ерітінді толығымен жойылмайтынына кепілдеме беру үшін үшінші рет шаюды сұрайды. Шаюды бастамас бұрын, тамшы науасын босатуды ұмытпаңыз.

17. СУ ҚАТТЫЛЫҒЫН ОРНАТУ

Бір кезеңдік уақыт өткен соң су қаттылығына сай қақ тазалау ескертуі көрсетіледі. Құрылғы әдепкіде "Level 4" (4-ДЕҢГЕЙ) қаттылық деңгейіне орнатылған күйде болады. Сонымен қатар, бұл құрылғыны әр түрлі аймақтардағы құбыр суының қаттылығына сай бағдарламалау арқылы құрылғыны сирегірек тазалау қажет болатындай етіп орнатуға болады.

17.1 Су қаттылығын өлшеу

1. "Толық қаттылықты тексеру" индикатор қағазын (C1) қабынан шығарыңыз (қысқаша нұсқаулыққа тіркелген).
2. Қағазды стакандағы суға бір секундқа толығымен батырып алыңыз.
3. Қағазды судан шығарып, жайлап сілкіңіз. Шамамен бір минуттан соң 1, 2, 3 немесе 4 қызыл шаршы судың қаттылығының деңгейіне қарай көрінеді. Әрбір шаршы бір деңгей болып есептеледі.

17.2 Су қаттылығын орнату

1. Дисплейде (B1) параметрлер мәзірі белгішесін (B7) басыңыз;
2. "Water hardness" (Су қаттылығы) параметрін таңдаңыз;
3. Алдыңғыбөлімде сипатталған процедураны орындап, су қаттылығын өлшеңіз;
4. Келесі кестеде көрсетілгендей, алдында өлшенген су қаттылығына сәйкес нүктені басыңыз:

| Жалпы қаттылық сынағы (C1) | Су қаттылығы |
|---|--------------|
|  | 1-деңгей |
|  | 2-деңгей |
|  | 3-деңгей |
|  | 4-деңгей |

5. Құрылғы сол кезде жаңа су қаттылығының параметрімен бағдарламаланады.
6. Басты бетке (B) оралу үшін "←" түймесін басыңыз.

18. СУ ЖҮМСАРТҚЫШ СҮЗГІ

Кейбір үлгілерге су жұмсартқыш сүзгі (C6) бекітіледі. Егер сіздегі үлгіде ондай болмаса, De'Longhi тұтынушыны қолдау қызметтерінен сатып алуды ұсынамыз.

Сүзгіні дұрыс пайдалану үшін, төмендегі нұсқаларды орындаңыз.

18.1 Сүзгіні орнату

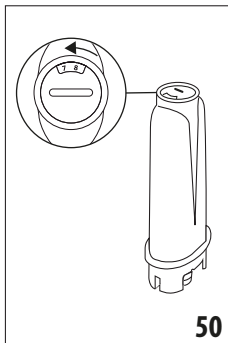

1. Параметрлер мәзірін (B7) басыңыз;
2. Таңдау "Water filter" (Су сүзгісі);
3. Жеке талғамға сай реттеу процедурасын орындау үшін "OK" түймесін басыңыз
4. Сүзгіні қабынан шығарып, келесі екі айды көру үшін күн индикаторын бұраңыз (50-сурет);

Ескеріңіз!

Құрылғы дұрыс пайдаланылса, бұл сүзгі екі айға жарамды болады. Егер кофе құрылғысы сүзгісі енгізілген күйде пайдаланылмай қалса, сүзгі тек 3 аптаға жарамды болады.

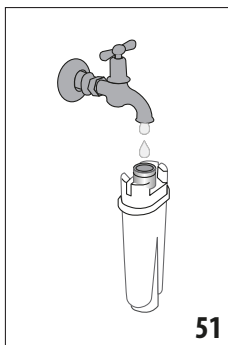

5. Жалғастыру үшін, "Next" (Келесі) түймесін басыңыз (алдыңғы экранға оралу үшін, "Back" (Артқа) түймесін басыңыз; әрекеттен бас тарту үшін, "Cancel" (Бас тарту) түймесін басыңыз);
6. Сүзгіні іске қосу үшін, сүзгі ішіндегі тесік арқылы су ағызыңыз, су бүйірдегі тесіктерден бір минуттан астам ағуы керек (51-сурет). "Next" (Келесі) түймесін басыңыз);

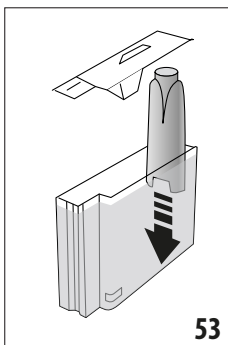
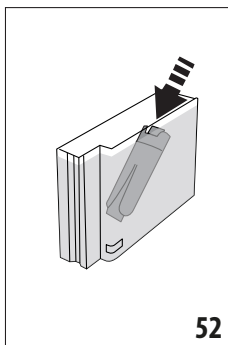

7. (A13) түймесін басып, алдыңғы есікті (A14) (3-сурет) ашыңыз, су ыдысын шығарыңыз (A23) (4-сурет) және сумен толтырыңыз; сүзгіні суыдысына салып, шамамен он секундтай толық батырыңыз да, ауа көпіршіктерін шығарып жіберу үшін абайлап қисайтыңыз және басыңыз (52-сурет). "Next" (Келесі) түймесін басыңыз);
8. Сүзгіні сүзгі корпусына салыңыз (53-сурет) және орнына жеткенше басыңыз; "Next" (Келесі) түймесін басыңыз;
9. Ыдысты қақпақпен жауып (A22), ыдысты құрылғыға салыңыз (6-сурет) және алдыңғы есікті жабыңыз. "Next" (Келесі) түймесін басыңыз);
10. Көлемі кемінде 0,5 литр болатын бос ыдысты ыстық су/бу шүмегінің (E) астына қойыңыз (8-сурет), сосын сүзгіні белсендіру үшін "OK" түймесін басыңыз;
11. Құрылғы ыстық су құйып, автоматты түрде тоқтайды. Басты бетке (B) оралу үшін, "OK" түймесін басыңыз;
12. Содан кейін сүзгі белсенді болады және кофе құрылғысын пайдалана аласыз.

18.2 Сүзгіні ауыстыру

Сүзгіні (C6) дисплейде (B1) тиісті хабар көрінген кезде ауыстырыңыз. Сүзгіні дереу ауыстыру үшін, "OK" түймесін басып, 6-пункттен бастап нұсқауларды орындаңыз. Сүзгіні кейінірек ауыстыру үшін, "Cancel" (Бас тарту) түймесін

басыңыз. Сүзгіні ауыстыру қажеттігін еске салу үшін, дисплейде таңба (B10) көрсетіледі.

Ауыстыру үшін мыналарды орындаңыз:

1. Жаңа сүзгіні орамынан шығарыңыз;
2. Параметрлер мәзірін (B7) басыңыз;
3. "Replace water filter" (Су сүзгісін ауыстыру) параметрін таңдаңыз;
4. Жеке талғамға сай реттеу процедурасын орындау үшін "OK" түймесін басыңыз;
5. Түймені (A13) басып, алдыңғы есікті (A14) ашыңыз да (3-сурет), су ыдысы (A23) мен бітеліп қалған сүзгіні шығарып алыңыз. Жалғастыру үшін, "Next" (Келесі) түймесін басыңыз (алдыңғы экранға оралу үшін, "Back" (Артқа) түймесін басыңыз; әрекеттен бас тарту үшін, "Cancel" (Бас тарту) түймесін басыңыз);
6. (4)-пункттен бастап алдыңғы бөлімде сипатталған әрекеттерді орындаңыз.

Ескеріңіз!

Екі айдан соң (күн көрсеткішін көріңіз) немесе құрылғы 3 апта бойы пайдаланылмаса, сүзгіні ауыстырыңыз, хабар әлі көрсетілмесе де сүзгіні ауыстыру керек.

18.3 Сүзгіні шығару

Егер құрылғыны сүзгісіз (C6) пайдаланғыңыз келсе, оны алып, құрылғыға оның алынғаны туралы ескертуіңіз керек. Мына әрекетті орындаңыз:

1. Параметрлер мәзірін (B7) басыңыз;
2. "Remove water filter" (Су сүзгісін алу) параметрін таңдаңыз;
3. Түймені (A13) басып, алдыңғы есікті (A14) ашыңыз да (3-сурет), су ыдысы (A23) мен бітеліп қалған сүзгіні шығарып алыңыз. Ыдысты (6-сурет) қайта енгізіп, алдыңғы есікті жабыңыз;
4. Сүзгінің алынғанын растау үшін "OK" түймесін басыңыз;
5. Өзгеріс сақталды. Басты бетке (B) оралу үшін, "OK" түймесін басыңыз.

Ескеріңіз!

Екі айдан соң (күн көрсеткішін көріңіз) немесе құрылғы 3 апта бойы пайдаланылмаса, сүзгіні ауыстырыңыз, хабар әлі көрсетілмесе де сүзгіні ауыстыру керек.

19. ТЕХНИКАЛЫҚ ДЕРЕКТЕР

| | | | |
|--------------------------------------|------------|----------|------------------|
| Кернеу: | 220-240 В~ | 50-60 Гц | макс. 10 А |
| Қуат: | | | 1550 Вт |
| Қысым: | | | 1,9 МПа (19 бар) |
| Су ыдысының сыйымдылығы: | | | 2,1 л |
| ҰхДХБ өлшемі: | | | 290x468x405мм |
| Сым ұзындығы: | | | 1750 мм |
| Салмағы: | | | 15,9 кг |
| Дәндер ыдысының сыйымдылығы: | | | 460 г |
| Жиілік: | | | 2400/2483,5 МГц |
| Электр энергиясының максималды қуаты | | | 1 0 мВт |

19.1 Қуат үнемдеу жолдары туралы кеңестер

- Қуат тұтыну мөлшерін азайту үшін, бір не бірнеше сусын құйған соң, сүт ыдысын (D) немесе керек-жарақтарды шығарып алыңыз.
- Автоматты түрде өшуді 15 минутқа ("6.8 Авто-өшіру" бөлімін қараңыз) орнатыңыз;
- Қуат үнемдеу режимін іске қосу ("6.7 General (Жалпы)" тарауын қараңыз);
- Құрылғы сұраған кезде, қақ тазалау циклін орындаңыз.

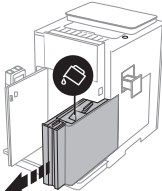
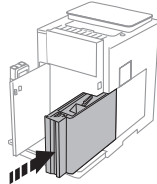
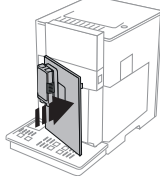

20. КӨРСЕТИЛЕТІН ХАБАРЛАР

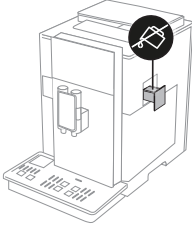
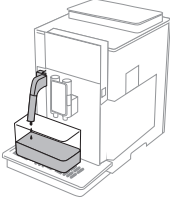
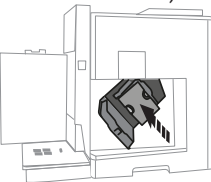
| КӨРСЕТИЛЕТІН ХАБАР | ЫҚТИМАЛ СЕБЕБІ | ШЕШІМІ |
|---|---|--|
| <p>FILL TANK WITH FRESH WATER (ЫДЫСТЫ ТАЗА СУМЕН ТОЛТЫРЫҢЫЗ). USE REFILL FUNNEL OR REMOVE WATER TANK (ҚАЙТА ТОЛТЫРУ ВОРОНКАСЫН ПАЙДАЛАҢАУ НЕМЕСЕ СУ ЫДЫСЫН АЛУ ПАРАМЕТРИН ТАҢДАҢЫЗ)</p>  | <p>Ыдыстағы (A23) су жеткіліксіз.</p> | <p>Түймені (A13) басып, есікті (A14) ашыңыз (3-сурет) да, ыдысты шығарып алып, таза сумен толтырыңыз да, құрылғыға қайта салып, есікті жабыңыз. Балама түрде суды қайта толтыру есігі (A21) арқылы құю және ыдыстың бүйіріндегі мөлдір терезе арқылы деңгейін тексеру көмегімен ыдысты толтыруға болады. Маңызды: ыдыс шығарып алынған кезде, қайта құю есігі арқылы ешқашан су құймаңыз.</p> |
| <p>СУ ЫДЫСЫН САЛУ</p>  | <p>Ыдыс (A23) орнына дұрыс салынбаған.</p> | <p>Су ыдысын дұрыстап енгізіңіз және орнына түскенше басыңыз.</p> |
| <p>CLOSE FRONT DOOR (АЛДЫҢҒЫ ЕСІКТІ ЖАБЫҢЫЗ)</p>  | <p>Алдыңғы есік (A14) ашық немесе дұрыс жабылмаған.</p> | <p>Алдыңғы есікті жауып, ол орнына түспейінше және құрылғы сигнал шығармайынша, басыңыз (сигнал функциясы қосылған болса).</p> |
| → | | |

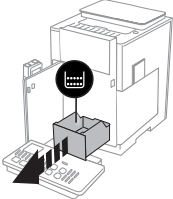
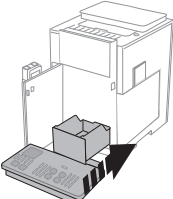
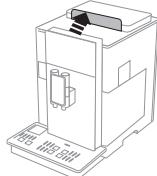

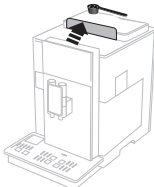
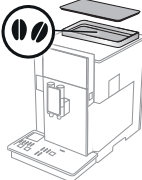

| КӨРСЕТИЛЕТІН ХАБАР | ЫҚТИМАЛ СЕБЕБІ | ШЕШІМІ |
|---|--|---|
| <p>STOP FILLING, WATER TANK FULL (ТОЛТЫРУДЫ ТОҚТАТЫҢЫЗ, СУ ЫДЫСЫ ТОЛЫ)</p>  | <p>Су ыдысы (A23) толық.</p> | <p>Су ыдысынан артық судың төгілуіне жол бермеу үшін, толтыруды дереу тоқтатыңыз. Раствау үшін, "OK" түймесін басып, басты бетке (B) оралыңыз.</p> |
| <p>WATER CIRCUIT EMPTY (СУ АЙНАЛЫМЫ БОС). PRESS OK TO START FILLING (Толтыруды бастау үшін, OK түймесін басыңыз)</p>  | <p>Су айналымы бос</p> <p>Жаңа су жұмсартқыш сүзгі салынған (C6)</p> | <p>Ыстық су/бу шүмегінің (E) астына кемінде көлемі 100 мл ыдысты қойып, су ағызу үшін, "OK" түймесін басыңыз. Құйылу автоматты түрде тоқтайды. Егер ақау жойылмаса, су ыдысының (A23) толық енгізілгенін тексеріңіз.</p> <p>Жаңа сүзгіні салуға арналған нұсқаулардың орындалғанын тексеріңіз ("18.1 Сүзгіні орнату" және "18.2 Сүзгіні ауыстыру" бөлімі). Мәселе шешілмесе, сүзгіні шығарып алыңыз ("18.3 Сүзгіні шығару" бөлімі).</p> |
| <p>INSERT INFUSER ASSEMBLY (ДЕМДЕУІШ ЖИНАҒЫН ЕНГІЗУ)</p>  | <p>Тазаланғаннан кейін, демдеуіш (A25) орнына салынбаған.</p> | <p>Демдеуішті "15.9 Демдеуішті тазалау"</p> |
| → | | |

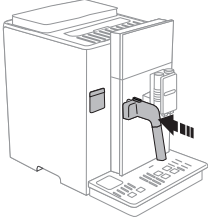
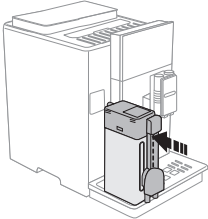

| КӨРСЕТИЛЕТІН ХАБАР | ЫҚТИМАЛ СЕБЕБІ | ШЕШІМІ |
|--|---|---|
| <p>EMPTY GROUNDS CONTAINER (ТАРТЫЛҒАН КОФЕ ҰДЫСЫН БОСАТЫҢЫЗ) БӨЛІМДЕ СИПАТТАЛҒАНДАЙ ЕТІП ЕНГІЗІҢІЗ</p>  | <p>Тартылған кофе ұдысы (A16) толып кеткен.</p> | <p>Келесі бөлімде сипатталғандай тазалаңыз "15.3 Тартылған кофе ұдысын тазалау"</p> |
| <p>INSERT GROUNDS CONTAINER AND DRIP TRAY (ТАРТЫЛҒАН КОФЕ ҰДЫСЫН ЖӘНЕ ТАМШЫ НАУАСЫН САЛУ)</p>  | <p>Тазалаған соң, тартылған кофе ұдысы (A16) құрылғыға қайта салынбаған.</p> | <p>Түймені (A13) басып, есікті (A14) ашыңыз да, тамшы науасын (A20) шығарып алып, тартылған кофе ұдысын салыңыз, одан кейін есігін жабыңыз.</p> |
| <p>PRE-GROUND LID OPEN. DO YOU WANT TO USE PRE-GROUND COFFEE? (АЛДЫН АЛА ҰНТАҚТАУ ҚАҚПАҒЫ АШЫҚ. АЛДЫН АЛА ҰНТАҚТАЛҒАН КОФЕНІ ПАЙДАЛАНУДЫ ҚАЛАЙСЫЗ БА?)</p>  | <p>Қақпақ (A1) ашық кезде, құрылғы алдын ала ұнтақталған кофе көмегімен кофе дайындау қалайтыныңызды сұрайды.</p> | <p>Алдын ала тартылған кофе көмегімен кофе дайындау үшін, "Next" (Келесі) түймесін басып, "7.4 Алдын ала тартылған кофемен кофе демдеу" бөліміндегі нұсқауларды орындаңыз, әйтпесе қақпағын жауып, басты бекте оралу үшін, "Cancel" (Бас тарту) түймесін басыңыз.</p> |

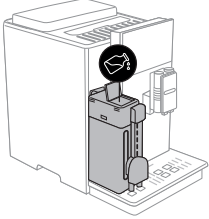
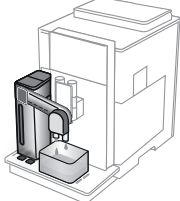





| КӨРСЕТИЛЕТІН ХАБАР | ЫҚТИМАЛ СЕБЕБІ | ШЕШІМІ |
|---|--|--|
| <p>ADD PRE-GROUND COFFEE, MAXIMUM ONE MEASURE (МАКСИМУМ БІР ӨЛШЕМГЕ АЛДЫН АЛА ҰНТАҚТАЛҒАН КОФЕНІ ҚОСЫҢЫЗ)</p>  | <p>Сіз алдын ала ұнтақталған кофе көмегімен кофе дайындауды қалайтыныңызды растадыңыз.</p> | <p>Воронканың (A3) бітеліп қалмағанын тексеріп, тартылған кофенің бір деңгейлік мөлшерін (C2) салыңыз, дисплейдегі "Next" (Келесі) түймесін басып, "7.4 Алдын ала тартылған кофемен кофе демдеу" бөліміндегі нұсқауларды орындаңыз.</p> |
| <p>FILL BEANS CONTAINERS (Дәндер ыдыстарын толтыру)</p>  | <p>Кофе дәндері таусылған.</p> | <p>Дән ыдысын (A4) толтырыңыз.</p> |
| <p>GROUND TOO FINE. ADJUST MILL USING THE DEDICATED FUNCTION IN MACHINE SETTINGS (КОФЕ ТЫМ ҰСАҚ. ҚҰРЫЛҒЫ ПАРАМЕТРЛЕРІНДЕГІ АРНАЙЫ ФУНКЦИЯ КӨМЕГІМЕН ТАРТҚЫШТЫ РЕТТЕҢІЗ)</p>  | <p>Тартылған кофе тым майда және кофе өте жай құйылуда немесе мүлдем құйылмауда.</p> <p>Егер су жұмсартқыш сүзгі (C6) болса, жүйе ішінде құюға кедергі жасайтын ауа көпіршігі шыққан болуы мүмкін.</p> | <p>Кофе тартқышын реттеңіз ("6.4 Кофе тартқышты реттеу" бөлімін қараңыз).</p> <p>Құрылғыға ыстық су/бу шүмегін (E) енгізіп, ағын бір қалыпты болғанша шамалы су ағызыңыз. Мәселе шешілмесе, сүзгіні алыңыз ("18.3 Сүзгіні шығару" бөлімін қараңыз)</p> |
| → | | |

| КӨРСЕТИЛЕТІН ХАБАР | ЫҚТИМАЛ СЕБЕБІ | ШЕШІМІ |
|---|--|--|
| <p>SELECT A Milder TASTE OR REDUCE PRE-GROUND COFFEE QUANTITY (ЖҰМСАҚ ДӘМДІ ТАҢДАУ НЕМЕСЕ ТАРТЫЛҒАН КОФЕ МӨЛШЕРІН АЗАЙТУ)</p>  | <p>Өте көп мөлшердегі кофе пайдаланылған.</p> | <p>Жұмсағырақ "Аroma" дәмін таңдаңыз ("7.3 Сусындарды реттеу" бөлімін қараңыз) немесе алдын ала ұнтақталған кофе мөлшерін азайтыңыз (максимум 1 өлшем). Басты бетке өту үшін, "OK" түймесін басыңыз немесе хабар жойылғанша күтіңіз.</p> |
| <p>INSERT WATER SPOUT (СУ ШҮМЕГІН САЛЫҢЫЗ)</p>  | <p>Ыстық су шүмегі (E) енгізілмеген немесе дұрыс енгізілмеген.</p> | <p>Ыстық су шүмегін салып, орнына жеткенше итеріңіз (7-сурет): сигнал шығарылады (сигнал функциясы қосылған болса).</p> |
| <p>INSERT MILK CONTAINER (СҮТ ЫДЫСЫН САЛЫҢЫЗ)</p>  | <p>Сүт ыдысы (D) дұрыс салынбаған.</p> | <p>Сүт ыдысын салып, орнына жеткенше итеріңіз (22-сурет): құрылғы сигнал шығарады (сигнал функциясы қосылған болса).</p> |
| → | | |

| КӨРСЕТІЛЕТІН ХАБАР | ЫҚТИМАЛ СЕБЕБІ | ШЕШІМІ |
|--|---|---|
| <p>ҚАЖЕТ БОЛСА, СҮТ ҮДЫСЫН ТОЛТЫРУ ҚАҚПАҒЫ АРҚЫЛЫ ТОЛТЫРЫҢЫЗ</p>  | <p>Сүт негізіндегі сусындарды дайындау кезінде, таңдалған сусынды дайындау үшін, ыдыстағы сүт жеткіліксіз болса, құрылғы оны шығарып алмай, ыдысты (D) толтыруды ұсынады.</p> | <p>Сүт ыдысы қақпағында (D3) қайта толтыру қақпағын (D1) ашып, ыдыстағы (D6) масштабтық сызықта таңбаланған MAX (максимум) деңгейінен асырмай сүт құйыңыз.</p> |
| <p>PRESS OK TO START CLEANING OR CANCEL TO SELECT A NEW BEVERAGE (Тазалауды бастау үшін, OK түймесін басыңыз немесе жаңа сусынды таңдау үшін, Cancel (Бас тарту) түймесін басыңыз)</p>  | <p>Сүт ыдысы (D) көмегімен әрбір сүт негізіндегі сусынды дайындаған кезде, құрылғы сүт ыдысын тазалау кезеңін орындауды сұрайды.</p> | <p>Тазалауды жалғастыру үшін, "OK" түймесін, әйтпесе "Cancel" (Бас тарту) түймесін басыңыз. Бұл жағдайда тазалау қажет болатынын ескерту үшін, басты бетте  таңбасы (B7) көрсетіледі ("6.3 Сүт ыдысын тазалау" бөлімін қараңыз).</p> |
| <p>DESCALING NEEDED. (ҚАҚТЫ ТАЗАЛАУ ҚАЖЕТ.) PRESS OK TO START (~45MIN) (БАСТАУ ҮШІН OK ТҮЙМЕСІН БАСЫҢЫЗ) (~45 МИН)</p>  | <p>Құрылғы қағын тазалау керек.</p> | <p>Қақты тазалауды жалғастыру үшін, "OK" түймесін басыңыз және сусынды жеке талғамға сай реттеу процедураны орындаңыз, әйтпесе "Cancel" (Бас тарту) түймесін басыңыз. Бұл жағдайда қағын тазалау қажет екенін еске салу үшін, басты бетте (B)  таңба (B6) көрсетіледі ("16. Қақ тазалау" бөлімін қараңыз).</p> |
| → | | |

| КӨРСЕТИЛЕТІН ХАБАР | ЫҚТИМАЛ СЕБЕБІ | ШЕШІМІ |
|--|--|---|
| <p>REPLACE WATER FILTER.(СУ СҮЗГІСІН АУЫСТЫРЫҢЫЗ.) PRESS OK TO START (Бастау үшін, ОК түймесін басыңыз)</p>  | <p>Су жұмсартқыш сүзгі (С6) бітеліп қалған.</p> | <p>Сүзгіні ауыстыру немесе алу үшін, "OK" түймесін басыңыз немесе процедураны кейінірек орындау үшін, "Cancel" (Бас тарту) түймесін басыңыз. "18. Су жұмсартқыш сүзгі" бөліміндегі нұсқауларды орындаңыз.</p> |
| <p>GENERAL ALARM (ЖАЛПЫ ДАБЫЛ): REFER TO USER MANUAL OR COFFEE LINK APP (ПАЙДАЛАНУ НҮСҚАУЛЫҒЫН НЕМЕСЕ COFFEE LINK ҚОЛДАНБАСЫН ҚАРАҢЫЗ)</p>  | <p>Құрылғының іші өте лас.</p> | <p>Құрылғының ішін "15. Тазалау" бөлімінде сипатталғандай етіп мұқият тазалаңыз. Тазалаған соң да хабар әлі көрсетілетін болса, De'Longhi тұтынушыларды қолдау қызметіне хабарласыңыз</p> |
| <p>PRE-GROUND MODE IS NOT ALLOWED WITH THIS BEVERAGE (БҮЛ СУСЫНМЕН АЛДЫН АЛА ҰНТАҚТАУ РЕЖИМІНЕ РҰҚСАТ ЕТІЛМЕЙДІ)</p>  | <p>Алдын ала ұнтақталған кофе функциясы алдын ала ұнтақталған кофені пайдалану мүмкін емес/ қарастырылмайтын сусын үшін таңдалған.</p> | <p>Алдыңғы экранға оралу үшін, "OK" түймесін басыңыз.</p> |
| → | | |

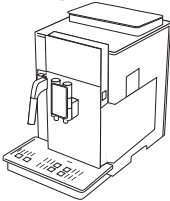
| КӨРСЕТІЛЕТІН ХАБАР | ЫҚТИМАЛ СЕБЕБІ | ШЕШІМІ |
|--|---|--|
| FILL BEANS CONTAINERS (ДӘНДЕР ҰДЫСТАРЫН ТОЛТЫРУ)  | Дәндерді беру датчигі лас және дұрыс жұмыс істемейді | Мақта таяқшасы көмегімен датчиктерден шаңды сүртіңіз.  |
| NOT ENOUGH COFFEE. (КОФЕ ЖЕТКІЛІКСІЗ.) CONSULT MANUAL OR CUSTOMER SERVICES (НҰСҚАУЛЫҚТЫ ҚАРАҢЫЗ НЕМЕСЕ ТҰТЫНУШЫЛАРДЫ ҚОЛДАУ ҚЫЗМЕТІНЕ ХАБАРЛАСЫҢЫЗ)  | | Проблема шешілмесе, De'Longhi тұтынушыларға қызмет көрсету орталықтарымен және/немесе өкілетті қызмет көрсету орталықтарымен хабарласыңыз. |
|  | Құрылғы қағын тазалау керек және/немесе сүзгіні ауыстыру керек (С6) | "16. Қақ тазалау" бөлімінде сипатталған қақ тазалау процедурасын орындау керек және/немесе сүзгіні ауыстыру немесе оны "18. Су жұмсартқыш сүзгі" бөлімінде сипатталғандай шығарып алу керек. |
|  | Қуат үнемдеу қосылады. | Қуатты үнемдеуді ажырату үшін, "6.7 General (Жалпы)" бөлімінде сипатталған әрекеттерді орындаңыз. |
|  | Құрылғы қағын тазалау керек. | "16. Қақ тазалау" бөлімінде сипатталған қақ тазалау процедурасы орындалуы керек. |
|  | Сүзгіні ауыстыру керек (С6) | Сүзгіні салыңыз немесе оны "18. Су жұмсартқыш сүзгі" бөлімінде сипатталғандай етіп алыңыз. |
|  | Дән ыдысының (А4) бос екенін көрсетеді | Дән ыдысын толтырыңыз |
| → | | |

| КӨРСЕТИЛЕТІН ХАБАР | ЫҚТИМАЛ СЕБЕБИ | ШЕШІМІ |
|--|--|--|
|  | <p>Бұл құрылғы жабдыққа bluetooth арқылы қосылады.</p> | |
| <p>ЖАҢА ПАРАМЕТРЛЕР САҚТАЛМАҒАН</p>  | <p>Сусындарды реттеген кезде ("13. Сусынды жеке талғамға сай реттеу (Му (Менің))  " бөлімін қараңыз), дайындауға "Cancel" (Бас тарту) түймесін басу арқылы әдейі кедергі жасалған немесе сигнал шығарылған.</p> | <p>Кедергіден туындайтын сигналды қарау үшін, басты бетке (B) оралу мақсатында "OK" түймесін басыңыз. Көрсетілген сигналға сәйкес нұсқауларды орындаңыз ("20. Көрсетілетін хабарлар" бөлімін қараңыз)</p> |
| <p>CLEANING UNDERWAY (Тазалануда)</p>  | <p>Құрылғы өзінің ішкі айналымында ластықты анықтады.</p> | <p>Құрылғының қайта пайдалануға дайындығын тексеріп, қажетті сұйықтықты қайта таңдаңыз. Егер ақау жойылмаса, тұтынушыларды қолдау қызметіне хабарласыңыз.</p> |
| <p>MACHINE COOLING FAULT. (Кофе жеткіліксіз.) CONSULT MANUAL OR CUSTOMER SERVICES (Нұсқаулықты қараңыз немесе тұтынушыларды қолдау қызметіне хабарласыңыз)</p>  | <p>Құрылғының салқындатылуына келтіретін ақау.</p> | <p>дұрыс кедергі</p> <p>Басты бетке (B) оралу үшін, "OK" түймесін басып, құрылғыны пайдалануды жалғастырыңыз. Ақау қайта туындайтын болса, De'Longhi тұтынушыларды қолдау қызметіне хабарласыңыз. Құрылғыны пайдалануды жалғастыруға болады, бірақ бір уақытта 10 кофеден артық дайындамауды ұсынамыз.</p> |

21. АҚАУЛЫҚТАРДЫ ЖОЮ

Төменде кейбір ықтимал ақаулықтар көрсетілген.

Егер проблема сипатталғандай әдіспен шешілмесе, тұтынушыларды қолдау қызметтерімен хабарласыңыз.

| ПРОБЛЕМА | ЫҚТИМАЛ СЕБЕБІ | ШЕШІМІ |
|--|---|--|
| The coffee is not hot (Кофе ыстық емес). | Кеселер алдын ала қыздырылмайды. | Кеселерді ыстық сумен шаю арқылы алдын ала жылытыңыз (Ескеріңіз: ыстық су функциясын пайдалана аласыз). |
| | Құрылғының ішкі айналымдары суып қалған, себебі соңғы кофе жасалғалы 2-3 минут өткен. | Кофе дайындамас бұрын, шаю функциясы көмегімен шаю арқылы ішкі айналымдарды қыздырыңыз ("6.1 Шаю" бөлімін қараңыз). |
| | Төменгі кофе температурасы орнатылды. | Ыстығырақ кофе температурасын орнатыңыз ("7.3 Сусындарды реттеу" бөлімін қараңыз). |
| | Құрылғы қағын тазалау керек | "16. Қақ тазалау" бөлімінде сипатталғандай жалғастырыңыз. Одан кейін су қаттылығын ("17.1 Су қаттылығын өлшеу") тексеріп, құрылғының нақты қаттылыққа орнатылғанын ("17.2 Су қаттылығын орнату") тексеріңіз. |
| Кофе әлсіз немесе көпіршігі жеткіліксіз. | Кофе тым ірі етіліп тартылған. | Параметрлер мәзіріне (B5) кіріп, кофе тартқышты реттеңіз. Нәтиже тек 5 кофе жасаған соң ғана беріледі (мына бөлімді қараңыз: "6.4 Кофе тартқышты реттеу"). |
| | Кофе жарамсыз. | Эспрессо құрылғыларына арналған кофені пайдаланыңыз. |
| | Кофе жаңа емес. | Кофе қаптамасы тым ұзақ уақыт ашық тұрған және оның дәмі жоғалған. |
| Кофе тым баяу құйылады немесе тамшылап тұрады. | Кофе тым майда етіліп тартылған. | Параметрлер мәзіріне (B5) кіріп, кофе тартқышты реттеңіз. Нәтиже тек 5 кофе жасаған соң ғана беріледі (мына бөлімді қараңыз: "6.4 Кофе тартқышты реттеу"). |
| Кофе бір немесе екі шүмектен де ақпайды. | Кофе шүмектері (A15) бітеліп қалған. | Шүмектерді тіз тазартқышпен тазалаңыз (36B-сурет). |
| → | | |

| ПРОБЛЕМА | ЫҚТИМАЛ СЕБЕБІ | ШЕШІМІ |
|--|--|--|
| Құйылған кофеде су көп | Алдын ала тартылған кофе воронкасы (А3) бітеліп қалған. | Есікті (А1) ашып, воронканы шығарыңыз да, щеткамен (С6) "15.8 Алдын ала ұнтақталған кофе воронкасын тазалау" бөлімінде сипатталғандай тазалаңыз. |
| Құрылғы кофе жасамайды | Құрылғы өзінің ішкі айналымында ластықты анықтады. "Cleaning underway" (Тазалау орындалуда) хабары көрінеді. | Құрылғының қайта пайдалануға дайындығын тексеріп, қажетті сұйықтықты қайта таңдаңыз. Егер ақау жойылмаса, тұтынушыларды қолдау қызметіне хабарласыңыз. |
| Құрылғы іске қосылмайды | Қуат сымының жалғағышы (С6) дұрыс енгізілмеген. | Жалғағышты құрылғының артындағы ұяшыққа барған жеріне дейін енгізіңіз (1-сурет). |
| | Ол розеткаға қосылмаған. | Розеткаға қосыңыз (1-сурет). |
| | Негізгі қосқыш (А10) іске қосылмаған. | Негізгі қосқышты басыңыз (2-сурет). |
| Демдеу торын шығару мүмкін емес | Құрылғы дұрыс ажыратылмаған | ⏸ түймесін (А6) басу арқылы құрылғыны өшіріңіз ("5. Құрылғыны өшіру" бөлімін қараңыз). |
| Қақты тазалау соңында құрылғы үшінші шаюды талап етеді | Екі шаю циклі барысында су ыдысы (А23) МАХ деңгейіне дейін толтырылмаған | Құрылғы көрсеткен нұсқауларды орындаңыз, бірақ судың ағуына жол бермеу үшін, алдымен тамшы науасын (А20) босатыңыз. |
| Шүмектен (Е) бу немесе ыстық су шықпайды | Шүмек лас немесе бітелген | "12.2 Ыстық су/бу шүмегін қолданудан соң тазалау" бөлімінде сипатталғандай шүмекті тазалаңыз |
| Сүт шүмектен ақпайды (D6) | Сүт ыдысының (D1) қақпағы (D) лас | Сүт ыдысының қақпағын "15.10 Сүт ыдысын тазалау" бөлімінде сипатталғандай етіп тазалаңыз. |
| → | | |

| ПРОБЛЕМА | ЫҚТИМАЛ СЕБЕБІ | ШЕШІМІ |
|---|--|--|
| Сүтті үлкен көбіктер бар және ол сүт шүмегінен (D6) шашырап шығады немесе аз ғана көпіршік шығады | Сүт жеткілікті деңгейде салқын емес немесе ол жартылай шайқалған немесе шайқалған. | Т о ң а з ы т қ ы ш температурасындағы (шамамен 5°) майсыздандырылған немесе жартылай майсыздандырылған сүтті пайдаланған жөн. Егер нәтиже сіз қалағандай болмаса, басқа компанияның сүтін пайдаланып көріңіз. |
| | Көпіршік параметрлерін өзгерту | Көпіршік мөлшерін "9.3 Сусындарды реттеу" |
| | "Сүт ыдысының қақпағы (D1)лас" бөлімде сипатталғандай етіп реттеңіз | Сүт ыдысын "15.10 Сүт ыдысын тазалау" |
| | "Көкөніс сусындары" бөлімде сипатталғандай етіп тазалаңыз. | Ең жақсы нәтижелерге қол жеткізу үшін, сусындарды тоңазытқыш температурасында (шамамен 5°С) пайдаланыңыз. "9.3 Сусындарды реттеу" бөлімінде сипатталғандай көпіршік мөлшерін реттеу |
| Кесе текшесі (2.2) ыстық. | Бірнеше сусын кезекпен кезек бірден дайындалған | |
| Пайдаланылмаған кезде машинадан шуылдар немесе шағын түтіндер шығады | Құрылғы қолдануға дайын немесе жақында ғана өшірілген және конденсат ыстық бу жасағышқа енуде | Бұл қалыпты жұмыс істеудің бір бөлігі болып табылады. Бұл құбылысты азайту үшін, тамшы науасын босатыңыз. |
| Құрылғы тамшы науасынан бу түтінін шығарады (A20) және/немесе құрылғы бетінде су қалған. | Тамшы науа торы (A19)тазалаудан кейін ауыстырылмаған. | Тамшы науа торын тамшы науасына қайта салыңыз. |
| Құрылғы іші ылғал және онда конденсат бар | Құрылғының салқындату айналымы дұрыс жұмыс істеп тұрған жоқ. Тіптен "MACHINE COOLING FAULT" (Құрылғыны салқындату ақауы) сигналы көрсетілсе де, құрылғыны пайдалануды жалғастырып жатырсыз | Құрылғыны өшіріп, оның салқындауына мүмкіндік беріңіз. Ақау сақталса, De'Longhi тұтынушыларды қолдау қызметіне хабарласыңыз |
| Қолданба жұмыс істеп тұрған жоқ | Қолданба ақаулығы | Қолданбаны жауып, қайта ашыңыз |