















SOMMARIO

1. INTRODUZIONE	7
1.1 Lettere tra parentesi.....	7
1.2 Problemi e riparazioni.....	7
1.3 Scarica l'App!.....	7
2. DESCRIZIONE	7
2.1 Descrizione dell'apparecchio (pag. 3 - A).....	7
2.2 Descrizione della homepage (schermata principale) (pag. 2 - B).....	7
2.3 Descrizione degli accessori (pag. 2 - C).....	7
2.4 Descrizione del contenitore latte.....	8
2.5 Descrizione erogatore acqua calda/vapore....	8
3. PRIMA MESSA IN FUNZIONE DELL'APPARECCHIO 	8
4. ACCENSIONE DELL'APPARECCHIO 	8
5. SPEGNIMENTO DELL'APPARECCHIO	8
6. IMPOSTAZIONI DEL MENÙ 	9
6.1 Risciacquo	9
6.2 Decalcifica	9
6.3 Pulizia latte	9
6.4 Regolazione macinatura	9
6.5 Filtro acqua	9
6.6 Durezza acqua	10
6.7 Generale.....	10
6.8 Auto-spegnimento.....	10
6.9 Bluetooth.....	10
6.10 Seleziona lingua.....	10
6.11 Svuotamento circuito	10
6.12 Modifica profilo.....	11
6.13 Valori di fabbrica	11
6.14 Statistiche	11
7. PREPARAZIONE DEL CAFFÈ 	11
7.1 Preparazione del caffè utilizzando il caffè in chicchi.....	11
7.2 Il tuo caffè con un tocco.....	11
7.3 Personalizzazione della bevanda.....	11
7.4 Preparazione del caffè utilizzando il caffè pre-macinato	12
7.5 Indicazioni generali per la preparazione di bevande caffè.....	12
7.6 Consigli per un caffè più caldo.....	12
8. CARAFFA DI CAFFÈ 	12
9. PREPARAZIONE DI BEVANDE LATTE 	13
9.1 Riempire e agganciare il contenitore latte ..	13
9.2 La tua bevanda latte con un tocco	13
9.3 Personalizzazione della bevanda.....	13
9.4 Quantità di schiuma consigliata	14
9.5 Pulizia del contenitore latte dopo ogni uso .	14
10. FUNZIONE TÈ	14
11. EROGAZIONE ACQUA CALDA 	15
11.1 La bevanda con un tocco	15
11.2 Personalizzazione della bevanda.....	15
12. EROGAZIONE VAPORE 	15
12.1 Consigli per l'utilizzo del vapore per schiumare il latte.....	16
12.2 Pulizia dell'erogatore acqua calda/vapore dopo l'uso	16
13. PERSONALIZZAZIONE GUIDATA DELLA BEVANDA (MY) 	16
14. SELEZIONARE IL PROPRIO PROFILO 	16
15. PULIZIA 	17
15.1 Pulizia della macchina.....	17
15.2 Pulizia del circuito interno della macchina ..	17
15.3 Pulizia del contenitore dei fondi di caffè.....	17
15.4 Pulizia della vaschetta raccogli gocce e della griglia vaschetta.....	17
15.5 Pulizia dell'interno della macchina	18
15.6 Pulizia del serbatoio acqua.....	18
15.7 Pulizia dei beccucci erogatore caffè	18
15.8 Pulizia dell'imbuto per l'introduzione del caffè pre-macinato	18
15.9 Pulizia dell'infusore	18
15.10 Pulizia del contenitore latte.....	19
16. DECALCIFICAZIONE 	20
17. PROGRAMMAZIONE DELLA DUREZZA DELL'ACQUA 	21
17.1 Misurazione della durezza dell'acqua.....	21
17.2 Impostazione durezza acqua	21
18. FILTRO ADDOLCITORE 	22
18.1 Installazione del filtro	22
18.2 Sostituzione del filtro	22
18.3 Rimozione del filtro.....	22
19. DATI TECNICI	23
19.1 Consigli per il Risparmio Energetico	23
20. MESSAGGI VISUALIZZATI SUL DISPLAY	23
21. RISOLUZIONE DEI PROBLEMI	29

1. INTRODUZIONE

Grazie per aver scelto la macchina automatica per caffè e cappuccino.

Prendetevi un paio di minuti per leggere le presenti istruzioni per l'uso. Eviterete così di incorrere in pericoli o di danneggiare la macchina.

1.1 Lettere tra parentesi

Le lettere tra parentesi corrispondono alla legenda riportata nella descrizione dell'apparecchio (pag. 2-3).

1.2 Problemi e riparazioni

In caso di problemi, cercare prima di tutto di risolverli seguendo le avvertenze riportate nei capitoli "20. Messaggi visualizzati sul display" e "21. Risoluzione dei problemi".

Se queste risultassero inefficaci o per ulteriori chiarimenti, si consiglia consultare l'assistenza clienti telefonando al numero indicato nel foglio "Assistenza clienti" allegato.

Se il Vostro paese non è tra quelli elencati nel foglio, telefonare al numero indicato nella garanzia. Per eventuali riparazioni, rivolgersi esclusivamente all'Assistenza Tecnica De'Longhi. Gli indirizzi sono riportati nel certificato di garanzia allegato alla macchina.

1.3 Scarica l'App!



Grazie all'App De'Longhi Coffee Link, è possibile gestire in remoto alcune funzioni.

Nell'App si trovano anche informazioni, consigli, curiosità sul mondo del caffè ed è possibile avere a portata di mano tutte le informazioni sulla vostra macchina.



Questo simbolo evidenzia le funzioni che si possono gestire o consultare nell'App.

È inoltre possibile creare fino ad un massimo di 6 nuove bevande e salvarle nella vostra macchina.

Nota Bene!

Verificare i dispositivi compatibili su "compatibledevices.delonghi.com".

2. DESCRIZIONE

2.1 Descrizione dell'apparecchio (pag. 3 - A)

- A1. Coperchio imbuto caffè pre-macinato
- A2. Alloggio misurino caffè pre-macinato

- A3. Imbuto caffè pre-macinato (estraibile)
- A4. Contenitore per chicchi
- A5. Coperchio contenitore chicchi
- A6. Tasto  per accendere o spegnere la macchina (standby)
- A7. Ripiano poggiatezze
- A8. Sportello accesso ugelli
- A9. Ugelli
- A10. Interruttore generale (ON/OFF)
- A11. Sede connettore cavo alimentazione
- A12. Pannello di controllo orientabile
- A13. Pulsante di apertura porta frontale
- A14. Porta frontale
- A15. Erogatore caffè regolabile in altezza
- A16. Contenitore per i fondi di caffè
- A17. Vassoio poggia tazze
- A18. Indicatore livello acqua della vaschetta raccogliogocce
- A19. Griglia vaschetta
- A20. Vaschetta raccogliogocce
- A21. Sportello rabbocco serbatoio acqua
- A22. Coperchio serbatoio acqua
- A23. Serbatoio dell'acqua
- A24. Sportello infusore
- A25. Infusore estraibile

2.2 Descrizione della homepage (schermata principale) (pag. 2 - B)

- B1. Display
- B2. Profili programmabili (vedi "14. SELEZIONARE IL PROPRIO profilo")
- B3. Freccia di scorrimento
- B4. Per visualizzare, ed eventualmente personalizzare, le impostazioni bevanda
- B5. Bevande selezionabili (selezione diretta)
- B6. Menù impostazioni macchina
- B7. Spia richiesta decalcificazione
- B8. Spia richiesta pulizia contenitore latte
- B9. Spia filtro esaurito
- B10. Spia avviso mancanza chicchi caffè

2.3 Descrizione degli accessori (pag. 2 - C)

- C1. Striscia reattiva "Total Hardness Test" (allegata alla quick guide)
- C2. Misurino dosatore del caffè pre-macinato (posizionato nella sede (A2))
- C3. Decalcificante
- C4. Filtro addolcitore
- C5. Pennello per pulizia
- C6. Cavo alimentazione
- C7. Scovolino
- C8. Panno

2.4 Descrizione del contenitore latte

(pag. 2 - D)

- D1. Coperchio contenitore latte
- D2. Connettore-innesto contenitore latte (rimovibile per pulizia)
- D3. Sportello riempimento latte
- D4. Pulsante di sgancio coperchio contenitore latte
- D5. Tubo pescaggio latte
- D6. Erogatore latte (regolabile in altezza)
- D7. Contenitore latte
- D8. Contenitore termico

2.5 Descrizione erogatore acqua calda/vapore

(pag. 2 - E)

- E1. Corpo erogatore
- E2. Connettore-innesto erogatore (rimovibile per pulizia)
- E3. Pulsante di sgancio erogatore
- E4. Ugello acqua calda/vapore
- E5. Cappuccinatore

3. PRIMA MESSA IN FUNZIONE

DELL'APPARECCHIO

Nota Bene!

- La macchina è stata controllata in fabbrica utilizzando del caffè per cui è del tutto normale trovare qualche traccia di caffè nel macinino. È garantito comunque che questa macchina è nuova.
 - Al primo utilizzo risciacquare con acqua calda tutti gli accessori rimovibili che sono destinati a al contatto con acqua o latte.
 - Al primo utilizzo il circuito acqua è vuoto, per questo la macchina potrebbe essere molto rumorosa: il rumore si attenuerà man mano che il circuito di riempirà.
 - Si consiglia di personalizzare al più presto la durezza dell'acqua seguendo la procedura descritta nel capitolo "17. Programmazione della durezza dell'acqua".
 - Il pannello di controllo (B) è orientabile per garantire la visibilità dell'homepage.
1. Inserire il connettore del cavo alimentazione (C6) nella sua sede (A11) sul retro dell'apparecchio, collegare l'apparecchio alla rete elettrica (fig. 1) e assicurarsi che l'interruttore generale (A10) posto sul retro dell'apparecchio sia premuto (fig. 2);
 2. Premere la bandierina relativa alla lingua desiderata. Procedere quindi seguendo le istruzioni indicate sul display (B1) dall'apparecchio stesso;
 3. Premere il pulsante (A13) e aprire la porta (A14) (fig. 3);

4. Estrarre il serbatoio dell'acqua (A23) (fig. 4), riempire fino alla linea MAX (impresa sul lato interno del serbatoio) con acqua fresca (fig. 5);
5. Reinscrivere quindi il serbatoio stesso (fig. 6) e chiudere la porta;
6. Controllare che l'erogatore acqua calda/vapore (E) sia inserito agli ugelli (A9) (fig. 7) e posizionarvi sotto un contenitore (fig. 8) con capienza minima di 100 ml;
7. Premere "Avanti".
8. Riempire il contenitore chicchi (A4) (fig. 12), dopodiché confermare premendo "Avanti".
9. Premere "Ok" per riempire il circuito acqua: l'apparecchio eroga acqua dall'erogatore (fig. 9);
10. L'apparecchio si spegne.

Ora la macchina da caffè è pronta per il normale utilizzo. Procedere all'accensione secondo le indicazioni del capitolo "4. ACCENSIONE DELL'APPARECCHIO".

Nota Bene!

- Al primo utilizzo è necessario fare 4-5 cappuccini prima che la macchina cominci a dare un risultato soddisfacente in tazza.
- Al primo utilizzo il circuito acqua è vuoto, per questo la macchina potrebbe essere molto rumorosa: il rumore si attenuerà man mano che il circuito si riempirà.
- Durante la preparazione dei primi 4-5 cappuccini, è normale sentire un rumore di acqua in ebollizione: successivamente il rumore si attenuerà.

4. ACCENSIONE DELL'APPARECCHIO

Nota Bene!

- Prima di accendere l'apparecchio, accertarsi che l'interruttore generale (A10) sia premuto (fig. 2).
 - Ad ogni accensione, l'apparecchio esegue automaticamente un ciclo di preriscaldamento e di risciacquo che non può essere interrotto. L'apparecchio è pronto all'uso solo dopo l'esecuzione di questo ciclo.
1. Per accendere l'apparecchio, premere il tasto  (A6) (fig. 10): l'apparecchio si accende;
 2. Una volta completato il riscaldamento, inizia una fase di risciacquo con dell'acqua calda in uscita dall'erogatore caffè (A15); in questo modo, oltre a riscaldare la caldaia, l'apparecchio procede a far scorrere l'acqua calda nei condotti interni perché anch'essi si riscaldino.

Nota Bene! Al primo utilizzo:

3. Premere "Ok" per visualizzare un breve video introduttivo relativo alla homepage (B);
4. Al termine del video, premere "Ok" per andare alla homepage (schermata principale) (o premere "Ripeti" per rivedere il video).

L'apparecchio è in temperatura quando compare l'homepage.

5. SPEGNIMENTO DELL'APPARECCHIO

Ad ogni spegnimento, l'apparecchio esegue un risciacquo automatico, qualora sia stato preparato un caffè.

1. Per spegnere l'apparecchio, premere il tasto  (A6) (fig. 10).
2. Se previsto, l'apparecchio esegue il risciacquo dall'erogatore caffè (A15) con dell'acqua calda e poi si spegne (stand-by).

Nota Bene!

Se l'apparecchio non viene utilizzato per periodi prolungati, disconnettere l'apparecchio dalla rete elettrica:

3. Rilasciare l'interruttore generale (A10) posto sul retro dell'apparecchio (fig. 2).

Attenzione!

Non premere mai l'interruttore generale quando l'apparecchio è acceso.

6. IMPOSTAZIONI DEL MENÙ

6.1 Risciacquo

Con questa funzione è possibile far uscire acqua calda dall'erogatore caffè (A15) e dall'erogatore acqua calda/vapore (E), se inserito, in modo da pulire e riscaldare il circuito interno della macchina.

Posizionare sotto l'erogatore caffè ed acqua calda un recipiente con capacità minima 100ml (fig. 8).

Per attivare questa funzione procedere come segue:

1. Premere il menù impostazioni (B6);
2. Selezionare la voce "Risciacquo";
3. Premere "Ok" per avviare l'erogazione: dopo qualche secondo, prima dall'erogatore caffè e successivamente dall'erogatore acqua calda/vapore (se inserito), esce acqua calda che pulisce e riscalda il circuito interno della macchina (fig. 11);
4. Per interrompere il risciacquo premere "Cancella" o attendere l'interruzione automatica.

Nota Bene!

- Per periodi di inutilizzo superiori a 3-4 giorni è vivamente consigliato, una volta riaccesa la macchina, erogare 2-3 risciacqui prima di utilizzarla;
- È normale che, dopo aver eseguito tale funzione, ci sia dell'acqua nel contenitore dei fondi di caffè (A16).

6.2 Decalcifica

Per le istruzioni relative alla decalcificazione, fare riferimento al capitolo "16. Decalcificazione".

6.3 Pulizia latte

Con questa funzione è possibile pulire il contenitore del latte (D) prima di riporlo nel frigorifero. Per eseguire la pulizia procedere come di seguito:

1. Agganciare, spingendo a fondo, il contenitore latte agli ugelli (A9) (fig. 22): la macchina emette un segnale acustico (se la funzione avviso acustico è attiva);

2. Regolare l'erogatore latte (D6) ruotandolo in senso antiorario (fig. 23);
3. Posizionare un recipiente sotto l'erogatore latte (fig. 25);
4. Premere il menù impostazioni (B6);
5. Selezionare la voce "Pulizia latte";
6. Premere "Ok" per avviare il ciclo di pulizia (fig. 26): dall'erogatore latte fuoriesce dell'acqua calda ed una volta completata la pulizia si interrompe automaticamente.
7. Riportare l'erogatore latte in posizione di non utilizzo, ruotandolo in senso orario, prima di estrarre la caraffa latte.

Nota bene!

- Non estrarre mai la caraffa del latte afferrandola dall'erogatore latte.
- E' possibile interrompere in qualsiasi momento il ciclo di pulizia premendo "Stop";
- In alcuni casi, per effettuare la pulizia, è necessario attendere il riscaldamento della macchina;
- Il contenitore con il latte può essere conservato in frigo.

6.4 Regolazione macinatura

Il macinacaffè non deve essere regolato, almeno inizialmente, perché è già stato preimpostato in fabbrica in modo da ottenere una corretta erogazione del caffè.

Tuttavia se dopo aver fatto i primi caffè, l'erogazione dovesse risultare poco corposa e con poca crema o troppo lenta (a gocce), è possibile effettuare una correzione.

Procedere come segue:

1. Premere il menù impostazioni (B6);
2. Selezionare la voce "Regolazione macinatura": sul display (B1) è proposto un tutorial con dei suggerimenti sul grado di macinatura: se si desidera saltare questa presentazione premere "Salta" altrimenti premere "Avanti" per avanzare nel tutorial;
3. Selezionare il livello di macinatura desiderato, seguendo le precedenti indicazioni del tutorial, premendo direttamente su uno dei numeri selezionabili nell'intervallo messo in evidenza;
4. Premere "Ok" per confermare la selezione: "La variazione del risultato in tazza sarà percepibile dopo circa 5 erogazioni";
5. Premere "Ok" per confermare e ritornare alla homepage (B) con la nuova selezione memorizzata.

Nota Bene!

- Si consiglia di effettuare ulteriori modifiche solo dopo aver erogato almeno 5 caffè a seguito della procedura descritta. Se si dovesse riscontrare nuovamente una non corretta erogazione del caffè ripetere la procedura.
- Non è possibile effettuare più di un livello di regolazione alla volta se prima non sono state erogate almeno due bevande a base di caffè.

- Premere “Predefinito” per ritornare alle impostazioni di fabbrica del macinacaffè (indicate da una stellina).

6.5 Filtro acqua

Per le istruzioni relative al filtro (C4), fare riferimento al capitolo “18. Filtro addolcitore”.

6.6 Durezza acqua

Per le istruzioni relative all'impostazione della durezza dell'acqua, fare riferimento al capitolo “17. Programmazione della durezza dell'acqua”.

6.7 Generale

1. Premere il menù impostazioni (B6);
2. Selezionare la voce “Generale”;

A questa voce, si possono attivare o disattivare, con un semplice tocco, le seguenti funzioni:

- “Avviso acustico”: quando è attivo, la macchina emette un avviso acustico ad ogni operazione.
- “Illumina tazza”: con questa funzione si attivano o disattivano le luci di illuminazione tazza poste sotto l'erogatore caffè (A15).
- “Risparmio energetico”: con questa funzione è possibile attivare o disattivare la modalità di risparmio energetico. Quando la funzione è attiva, garantisce un minor consumo energetico, in accordo con le normative europee. Per segnalare che è attivo, sull'icona del menù impostazioni (B6) compare .

6.8 Auto-spegnimento

È possibile impostare l'auto-spegnimento per fare in modo che l'apparecchio si spenga dopo 15 o 30 minuti oppure dopo 1, 2 o 3 ore di inutilizzo.

Per programmare l'auto-spegnimento, procedere come segue:

1. Premere il menù impostazioni (B6);
2. Selezionare la voce “Auto-spegnimento”;
3. Selezionare l'intervallo di tempo desiderato (15, 30 minuti oppure 1 ora, 2 o 3 ore).
4. Premere “←” per tornare alla homepage (B) con la nuova selezione memorizzata.

6.9 Bluetooth

Con questa funzione si attiva o disattiva il PIN di protezione per collegarsi da un dispositivo mobile all'apparecchio. Procedere come segue:

1. Premere il menù impostazioni (B6);
2. Selezionare la voce “Bluetooth”;
3. Attivare o disattivare il PIN di protezione premendo sul cursore in corrispondenza di “Protezione PIN”.
4. Premere “←” per tornare alla homepage (B) con la nuova selezione memorizzata.

Nota Bene!

- Il numero di serie dell'apparecchio, visibile all'interno della funzione “Bluetooth”, vi permette di identificare con certezza la macchina nel momento in cui vi collegate alla macchina con l'App.
- Il PIN pre-impostato nella macchina è “0000”: si consiglia di personalizzare il PIN direttamente dall'App.

6.10 Seleziona lingua

Se si desidera modificare la lingua del display (B1), procedere come segue:

1. Premere il menù impostazioni (B6);
2. Selezionare la voce “Seleziona lingua”;
3. Premere la bandierina relativa alla lingua che si desidera selezionare (premere il tasto “Avanti” o “Indietro” per vedere tutte le lingue disponibili): il display si aggiorna subito con la lingua selezionata.
4. Premere “←” per tornare alla homepage (B) con la nuova selezione memorizzata.

6.11 Svuotamento circuito

Prima di un periodo di non utilizzo, per evitare che l'acqua ghiacci nei circuiti interni o prima di portare l'apparecchio ad un centro assistenza, si consiglia di svuotare il circuito idraulico della macchina.

Procedere come segue:

1. Premere il menù impostazioni (B6);
2. Selezionare la voce “Svuota circuito”;
3. Premere “Ok” per avviare la procedura guidata;
4. Svuotare il contenitore fondi (A16) e la vaschetta raccogli-gocce (A20) dopodiché premere “Avanti”;
5. Posizionare sotto l'erogatore caffè (A15) un contenitore da 0,5l. Premere “Ok”;
6. L'apparecchio esegue un risciacquo con acqua calda dagli erogatori;
7. Una volta terminato il risciacquo, premere il pulsante (A13), aprire la porta (A14) (fig. 3), estrarre il serbatoio dell'acqua (A23) (fig. 4) e svuotarlo dopodiché premere “Avanti”;
8. Se presente, rimuovere dal serbatoio dell'acqua il filtro addolcitore (C4) e premere “Avanti”;
9. Reinscrivere il serbatoio (vuoto), chiudere la porta frontale e premere “Ok”;
10. Attendere che la macchina proceda allo svuotamento; (Attenzione: acqua calda dagli erogatori!). Man mano che il circuito si svuota, l'apparecchio potrebbe aumentare la rumorosità: si tratta del normale funzionamento della macchina.
11. Al termine dello svuotamento aprire la porta frontale, estrarre, svuotare e reinscrivere la vaschetta raccogli-gocce, quindi premere “Avanti”;

12. Premere "Ok": l'apparecchio si spegne (standby).
 Alla successiva accensione dell'apparecchio, procedere secondo le istruzioni del capitolo "3. Prima messa in funzione dell'apparecchio".

6.12 Modifica profilo

Con questa funzione è possibile modificare l'immagine ed il colore dell'icona di ogni profilo. Per personalizzare l'icona procedere come segue:

1. Premere il menù impostazioni (B6);
2. Selezionare la voce "Modifica profilo";
3. Selezionare il profilo e premere "Avanti";
4. Personalizzare a piacere e premere "Ok" per confermare.
5. Premere "←" per tornare alla homepage (B) con la nuova selezione memorizzata.

6.13 Valori di fabbrica

Con questa funzione si ripristinano tutte le impostazioni del menù e tutte le personalizzazioni eseguite dall'utente ritornando ai valori di fabbrica (tranne la lingua, che rimane quella già impostata e la statistica).

Procedere come segue:

1. Premere il menù impostazioni (B6);
2. Selezionare la voce "Valori di fabbrica";
3. Per reimpostare la macchina ai valori di fabbrica premere "Ok" altrimenti, per ripristinare un singolo profilo, premere la freccia per andare alla schermata successiva, selezionare il profilo da reimpostare e premere "Ok";
4. Premere nuovamente "Ok" per confermare il ripristino ai valori di fabbrica;
5. Premere "Ok" per uscire dal menù e tornare alla homepage (B).

Nota Bene!

Una volta ripristinata la macchina (non il singolo profilo) ai valori di fabbrica, l'apparecchio ripropone il video introduttivo.

6.14 Statistiche

Con questa funzione si visualizzano i dati statistici della macchina. Per visualizzarli, procedere come segue:

1. Premere il menù impostazioni (B6);
2. Selezionare la voce "Statistiche": visualizzare i dati scorrendo tra le schermate premendo "Avanti" o "Indietro".
3. Premere "←" per tornare alla homepage (B).

7. PREPARAZIONE DEL CAFFÈ

7.1 Preparazione del caffè utilizzando il caffè in chicchi

Attenzione!

Non utilizzare chicchi di caffè verdi, caramellati o canditi perché possono incollarsi sul macinacaffè e renderlo inutilizzabile.

1. Introdurre il caffè in chicchi nel contenitore (A4) (fig. 12);

2. Posizionare 1 o 2 tazze sotto l'erogatore caffè (A15);
3. Abbassare l'erogatore in modo da avvicinarlo il più possibile alla tazza (fig. 13): si ottiene così una crema migliore.
4. Selezionare il caffè desiderato come specificato nei paragrafi seguenti.

7.2 Il tuo caffè con un tocco





Per erogare le bevande caffè, premere direttamente sull'homepage (B) l'immagine relativa al caffè desiderato (es. Espresso, fig. 14): l'apparecchio procede con la preparazione. Sul display (B1) compare l'immagine della bevanda selezionata con una barra di progressione che si riempie man mano che la preparazione procede, oltre ad una descrizione di ogni singola fase (macinatura, erogazione caffè).

Una volta terminata la preparazione sul display (B1)compare il messaggio "La tua bevanda è pronta! ": l'apparecchio adesso è pronto per un nuovo utilizzo.

7.3 Personalizzazione della bevanda



Per erogare le bevande caffè con i parametri personalizzati, procedere come segue:

1. Premere  (B4) alla base dell'immagine relativa al caffè desiderato (es. Espresso, fig. 15): sul display (B1) compaiono i parametri che è possibile personalizzare in base ai propri gusti:

Lunghezza	
Aroma	
Tipo caffè	
Temperatura	

Nota Bene!

Se si imposta il parametro "Tipo caffè" sul pre-macinato e si seleziona una bevanda non adatta a questa modalità, sul display (B1) compare il messaggio: "LA MODALITÀ PRE-MACINATO NON PUÒ ESSERE UTILIZZATA PER QUESTA BEVANDA".

2. Una volta impostati i parametri, premere 1X  per preparare 1 tazza o, per le bevande previste, 2X  per preparare 2 tazze: l'apparecchio procede con la preparazione e sul display compare l'immagine della bevanda selezionata con una barra di progressione che si riempie man mano che la preparazione procede oltre ad una descrizione di ogni singola fase (macinatura, erogazione caffè);
3. Terminata l'erogazione, premere "Salva" per salvare le nuove impostazioni o "Cancella" per mantenere i parametri precedenti.

Nota bene!

Se salvate, le nuove impostazioni rimangono in memoria SOLO nel profilo selezionato.

4. Premere "Ok" per tornare alla homepage (B).

L'apparecchio è pronto per un nuovo utilizzo.

7.4 Preparazione del caffè utilizzando il caffè pre-macinato

Attenzione!

- Non introdurre mai il caffè pre-macinato a macchina spenta, per evitare che si disperda all'interno della macchina, sporcandola. In questo caso la macchina potrebbe danneggiarsi.
- Non inserire mai più di 1 misurino raso (C2), altrimenti l'interno della macchina potrebbe sporcarsi oppure l'imbuto (A3) potrebbe otturarsi.
- Se si utilizza il caffè pre-macinato, si può preparare solo una tazza di caffè alla volta.
- Preparando il caffè **LONG**: a metà della preparazione, quando richiesto dall'apparecchio, inserire un misurino raso di caffè pre-macinato e premere "Ok".
- Non è possibile preparare il caffè **DOPPIO+** utilizzando il pre-macinato.

1. Sollevare il coperchio dell'imbuto caffè pre-macinato (A1) (fig. 16). Premere "Avanti" per procedere (o "Cancella" per interrompere e tornare alla homepage (B));
2. Assicurarsi che l'imbuto (A3) non sia otturato, quindi inserire un misurino (C2) raso di caffè pre-macinato (fig. 13);
3. Premere "Ok" per procedere alla preparazione;
4. Sul display (B1) compare la homepage visualizzando "MODALITÀ PRE-MACINATO": procedere come indicato ai paragrafi precedenti "7.2 Il tuo caffè con un tocco" o "7.3 Personalizzazione della bevanda".

Nota Bene!

Se si desidera uscire dalla modalità pre-macinato, dopo il punto 3, riaprire il coperchio dell'imbuto caffè pre-macinato e premere "Cancella".

7.5 Indicazioni generali per la preparazione di bevande caffè

- Mentre la macchina sta facendo il caffè, l'erogazione può essere fermata in qualsiasi momento premendo "Stop" o "Cancella".
- Appena terminata l'erogazione, se si vuole aumentare la quantità di caffè, è sufficiente premere "Extra": una volta raggiunta la quantità desiderata, premere "Stop".
- Durante l'uso, sul display (B1) appariranno alcuni messaggi ("RIEMPIRE SERBATOIO CON ACQUA FRESCA"; "SVUOTARE CONTENITORE FONDI"; "SVUOTARE VASCHETTA RACCOGLI-

GOCCE", ecc.) il cui significato è riportato nel capitolo "20. Messaggi visualizzati sul display".

- Se il caffè fuoriesce a gocce oppure poco corposo con poca crema oppure troppo freddo, leggere i consigli riportati nel paragrafo "6.4 Regolazione macinatura" e nel capitolo "21. Risoluzione dei problemi".
- Se la modalità "Risparmio energetico" è attivata, l'erogazione del primo caffè potrebbe richiedere alcuni secondi di attesa

7.6 Consigli per un caffè più caldo

Per ottenere un caffè più caldo, si consiglia di:

- effettuare un risciacquo, selezionando "Risciacquo" nel menù impostazioni (B6)(paragrafo "6.1 Risciacquo");
- scaldare con dell'acqua calda le tazze (utilizzare la funzione acqua calda, vedi capitolo "11. Erogazione acqua calda");
- aumentare la temperatura caffè (paragrafo "7.3 Personalizzazione della bevanda").

8. CARAFFA DI CAFFÈ

Questa bevanda, a base di caffè espresso, è una ricetta leggera ed equilibrata, con un sottile strato di crema, ideale da condividere in compagnia.

Accessorio optional:



















Caraffa
(capacità 1 litro)



EAN: 800439933642

Per erogare la bevanda, premere direttamente sull'homepage (B) l'immagine relativa alla caraffa di caffè e procedere come segue:

1. Regolare i parametri che è possibile personalizzare in base ai proprio gusti:

Tazze	<input checked="" type="radio"/> 2x  <input type="radio"/> 4x  <input type="radio"/> 6x 
Aroma	<input type="radio"/>  <input type="radio"/>  <input type="radio"/>  <input type="radio"/>  <input checked="" type="radio"/> 
Tipo caffè	<input checked="" type="radio"/>   <input type="radio"/> 
Temperatura	<input checked="" type="radio"/>  <input type="radio"/>  <input type="radio"/>  <input type="radio"/>  <input checked="" type="radio"/> 

2. Posizionare una caraffa sotto gli ugelli dell'erogatore caffè (A15): nella scelta della caraffa da utilizzare, tenere presente la quantità che verrà erogata, ovvero:

Dose selezionata	Quantità (ml)
2x 	250
4x 	500

Dose selezionata	Quantità (ml)
6x 	750

3. Premere "Avanti" per passare alla fase successiva;
4. Se si selezionano 4 tazze o 6 tazze, riempire il serbatoio acqua ed i contenitori chicchi: una volta accertato che acqua e caffè siano sufficienti, premere "Ok";
5. L'apparecchio procede con la preparazione e sul display (B1) compare l'immagine della bevanda selezionata con una barra di progressione che si riempie man mano che la preparazione procede oltre ad una descrizione di ogni singola fase (macinatura, erogazione caffè).

Una volta terminata la preparazione, l'apparecchio è pronto per un nuovo utilizzo.

Nota Bene!

- "Cancella" o "Stop": premere se si desidera interrompere completamente la preparazione e ritornare alla homepage.

AVVERTENZA DI SICUREZZA:

Dopo aver preparato la caraffa di caffè, lasciar raffreddare la macchina per 5 minuti prima di preparare un'altra bevanda. Rischio di surriscaldamento!

9. PREPARAZIONE DI BEVANDE LATTE

Nota Bene!

Per evitare di ottenere un latte poco schiumato, oppure con bolle grosse, pulire sempre il contenitore latte (D) come descritto nei paragrafi "9.5 Pulizia del contenitore latte dopo ogni uso" e "15.10 Pulizia del contenitore latte".

9.1 Riempire e agganciare il contenitore latte

1. Premere i pulsanti di sgancio (D4) e sollevare il coperchio (D1) (fig.18);
2. Riempire il contenitore latte (D7) con una quantità sufficiente di latte, non superando il livello MAX impresso sul contenitore (fig. 19). Tenere presente che ogni tacca impressa sul contenitore corrisponde a circa 100 ml di latte;

Nota Bene!

- Per ottenere una schiuma più densa e omogenea, è necessario utilizzare latte scremato o parzialmente scremato ed a temperatura di frigorifero (circa 5° C).
- Se la modalità "Risparmio energetico" è attivata (vedi paragrafo "6.7 Generale"), l'erogazione della bevanda potrebbe richiedere alcuni secondi di attesa.
- Utilizzando il latte alla temperatura ideale (circa 5°C), il contenitore termico assicura l'efficienza del sistema LatteCrema per circa 30 minuti fuori dal frigorifero.
- La qualità della schiuma può variare in base a:

- tipo di latte o bevanda vegetale;
- marca utilizzata;
- ingredienti e valori nutrizionali.

3. Assicurarsi che il tubo di pescaggio del latte (D5) sia ben inserito nell'apposita sede prevista sul fondo del coperchio del contenitore latte (fig. 20);
4. Riagganciare il coperchio sul contenitore latte;

Nota Bene!

Sul coperchio, è presente uno sportellino (D3) per rabboccare il latte: se durante la preparazione si vede che il latte scarseggia, aggiungere il latte dallo sportellino senza estrarre la caraffa e completare la preparazione della bevanda.

5. Se presente, estrarre l'erogatore acqua calda/vapore (E1) premendo il pulsante di sgancio (E3) (fig. 21);
6. Agganciare spingendo a fondo il contenitore latte (D) agli ugelli (A9) (fig. 22): la macchina emette un segnale acustico (se la funzione avviso acustico è attiva);
7. Regolare l'erogatore latte (D6) ruotandolo in senso antiorario (fig. 23);
8. Posizionare una tazza sufficientemente grande sotto i beccucci dell'erogatore caffè (A15) e sotto l'erogatore latte (fig. 24);
9. Selezionare la bevanda desiderata come indicato ai paragrafi seguenti.

9.2 La tua bevanda latte con un tocco

Per erogare le bevande latte, premere direttamente sull'home page (B) l'immagine relativa alla bevanda desiderata: l'apparecchio procede con la preparazione e sul display (B1) compare l'immagine della bevanda selezionata con una barra di progressione che si riempie man mano che la preparazione procede oltre ad una descrizione di ogni singola fase (macinatura, erogazione caffè, erogazione latte, ecc...).

Una volta terminata la preparazione sul pannello di controllo compare il messaggio "La tua bevanda è pronta!": l'apparecchio adesso è pronto per un nuovo utilizzo.

Nota Bene!





Appena terminata l'erogazione, se si vuole aumentare la quantità di caffè, è sufficiente premere "Extra": una volta raggiunta la quantità desiderata, premere "Stop".

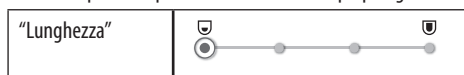

9.3 Personalizzazione della bevanda

Per erogare una bevanda latte personalizzata procedere come segue:

1. Premere  (B4) alla base dell'immagine relativa alla bevanda desiderata: sul display (B1) compaiono i parametri che è possibile personalizzare in base ai propri gusti:



"Schiuma"	 NO MIN MED MAX
"Aroma"	
"Tipo caffè"	
"Temperatura"	

- Una volta impostati i parametri, premere 1X  per preparare una tazza o, per le bevande previste, 2X  per preparare 2 tazze;
- L'apparecchio procede con la preparazione e sul display compare l'immagine della bevanda selezionata con una barra di progressione che si riempie man mano che la preparazione procede oltre ad una descrizione di ogni singola fase (macinatura, erogazione latte, erogazione caffè, ecc...).
- Terminata l'erogazione, premere "Salva" per salvare o "Cancella" per mantenere i parametri precedenti.

Nota bene!



Se salvate, le nuove impostazioni rimangono in memoria SOLO nel profilo selezionato.

5. Premere "Ok" per tornare alla homepage (B).

L'apparecchio è pronto per un nuovo utilizzo.

9.4 Quantità di schiuma consigliata

Ad ogni bevanda latte è preimpostata, da fabbrica, un livello di schiuma predefinito (vedi tabella seguente).

Descrizione	Consigliato per...
"NO" SCHIUMA 	CAFFELATTE
"MIN" SCHIUMA 	FLAT WHITE
"MED" SCHIUMA	LATTE MACCHIATO / 2X LATTE MACCHIATO
"MAX" SCHIUMA 	CAPPUCCINO / 2X CAPPUCCINO / CAPPUCCINO+ / ESPRESSO MACCHIATO / CAPPUCCINO MIX / CAPPUCCINO MIX x2 / LATTE CALDO (schiumato)

È possibile impostare un livello di schiuma diverso, a seconda dei gusti personali, seguendo le istruzioni del paragrafo "9.3 Personalizzazione della bevanda".

Nota Bene!

Le prestazioni del sistema latte e la qualità della schiuma dipendono dalla tipologia di latte o bevanda vegetale, nel caso il sistema non schiumasse correttamente ridurre \ modificare la quantità di schiuma da display della ricetta selezionata (vedere indicazioni paragrafo precedente).

9.5 Pulizia del contenitore latte dopo ogni uso

Dopo ogni erogazione di bevanda latte, il display (B1) visualizza "PREMERE Ok PER ESEGUIRE LA PULIZIA OPPURE Cancella PER SCEGLIERE UNA NUOVA BEVANDA". Per avviare la pulizia, procedere come segue:

- Lasciare inserito il contenitore latte (D) nella macchina (non è necessario svuotare il contenitore latte);
- Posizionare una tazza o un altro recipiente sotto il tubo erogazione latte schiumato (D6) (fig. 25);
- Premere "Ok" per avviare la pulizia;
- Dall'erogatore latte fuoriesce dell'acqua calda (fig. 26) ed una volta completata la pulizia si interrompe automaticamente.
- Ripartire l'erogatore latte in posizione di non utilizzo ruotandolo in senso orario, prima di estrarre il contenitore latte.

Nota Bene!

- Se si devono preparare più tazze di bevande a base di latte, procedere con la pulizia del contenitore latte dopo l'ultima preparazione. Per procedere con le preparazioni successive, quando compare il messaggio per la funzione "Pulizia latte", premere "Cancella".
- Se la pulizia non viene effettuata, sul display compare il simbolo  (B8) a ricordare che è necessario procedere con la pulizia del contenitore latte. Per eseguire la pulizia fare riferimento al paragrafo "6.3 Pulizia latte".
- Il contenitore con il latte può essere conservato in frigo.
- In alcuni casi, per effettuare la pulizia, è necessario attendere il riscaldamento della macchina.
- È possibile interrompere la pulizia del contenitore latte premendo "Stop".
- Non estrarre mai la caraffa del latte afferrandola dall'erogatore latte (D6).

10. FUNZIONE TÈ

Per erogare il tè, procedere come segue:

- Aggiungere l'erogatore acqua calda/vapore (E) agli ugelli (A9) (fig.7): la macchina emette un segnale acustico (se la funzione avviso acustico è attiva);
- Mettere nella tazza la bustina di tè e posizionarla sotto l'erogatore (più vicino possibile per evitare spruzzi) (fig. 27);
- Per erogare la bevanda, premere direttamente sull'homepage (B) l'immagine relativa alla funzione tè;
- Regolare i parametri che è possibile personalizzare in base ai proprio gusti:

"Lunghezza"	
"Temperatura"	 <i>Ad ogni temperatura compare un tipo di tè diverso (bianca, verde, oolong, nero)</i>

5. Premere "Ok" per avviare l'erogazione: l'apparecchio procede con la preparazione e sul display (B1) compare l'immagine della bevanda con una barra di progressione che si riempie man mano che la preparazione procede oltre ad una descrizione della fase (erogazione acqua);
6. Una volta terminata la preparazione sul pannello di controllo compare il messaggio "La tua bevanda è pronta! Vuoi salvare le nuove impostazioni?": premere "Salva" per salvare o "Cancella" per mantenere i parametri precedenti; l'apparecchio adesso è pronto per un nuovo utilizzo.

Nota Bene!

- Se la modalità "Risparmio energetico" è attivata, l'erogazione di acqua calda potrebbe richiedere alcuni secondi di attesa.
- Per interrompere manualmente l'erogazione premere "Stop" o "Cancella".
- Appena terminata l'erogazione, se si vuole aumentare la quantità di acqua nella tazza, è sufficiente premere "Extra": una volta raggiunta la quantità desiderata, premere "Stop".
- Ad ogni tè (bianco, verde, oolong e nero) corrisponde una specifica temperatura di acqua calda in erogazione.

11. EROGAZIONE ACQUA CALDA

Per erogare acqua calda, procedere come segue:

1. Agganciare l'erogatore acqua calda/vapore (E) agli ugelli (A9) (fig.7): la macchina emette un segnale acustico (se la funzione avviso acustico è attiva);
2. Posizionare una tazza sotto l'erogatore (più vicino possibile per evitare spruzzi) (fig. 28).
3. Selezionare la funzione come specificato nei paragrafi seguenti.

11.1 La bevanda con un tocco

Premere direttamente sull'homepage (B) l'immagine relativa all'acqua calda: l'apparecchio procede con la preparazione e sul display (B1) compare l'immagine della bevanda con una barra di progressione che si riempie man mano che la preparazione procede oltre ad una descrizione della fase (erogazione acqua). Una volta terminata la preparazione sul display compare il messaggio "La tua bevanda è pronta!": l'apparecchio adesso è pronto per un nuovo utilizzo.

Nota Bene!

Appena terminata l'erogazione, se si vuole aumentare la quantità di acqua nella tazza, è sufficiente premere "Extra": una volta raggiunta la quantità desiderata, premere "Stop".

11.2 Personalizzazione della bevanda

Per erogare la quantità desiderata di acqua calda, procedere come segue:

1. Premere (B4) alla base dell'immagine relativa all'acqua calda: sul display (B1) compaiono le quantità selezionabili:

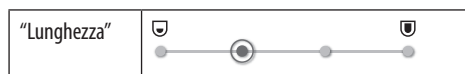

2. Una volta selezionata la lunghezza, premere $1 \times$: l'apparecchio procede con la preparazione e sul display compare l'immagine della bevanda con una barra di progressione che si riempie man mano che la preparazione procede oltre ad una descrizione della fase (erogazione acqua).
3. Terminata l'erogazione, sul display compare: "La tua bevanda è pronta! Vuoi salvare le nuove impostazioni?";
4. Premere "Salva" per salvare o "Cancella" per mantenere i parametri precedenti.

l'apparecchio adesso è pronto per un nuovo utilizzo.

Nota Bene!

- Se la modalità "Risparmio energetico" è attivata, l'erogazione di acqua calda potrebbe richiedere alcuni secondi di attesa.
- Per interrompere manualmente l'erogazione di acqua calda premere "Stop" e "Cancella".

12. EROGAZIONE VAPORE

Per erogare vapore, procedere come segue:

1. Agganciare l'erogatore acqua calda/vapore (F) agli ugelli (A9) (fig.7): la macchina emette un segnale acustico (se la funzione avviso acustico è attiva);
2. Riempire un contenitore con il liquido da scaldare o schiumare e immergere l'erogatore acqua calda/vapore nel liquido (fig. 29);
3. Premere direttamente sull'homepage (B) l'immagine relativa al vapore: l'apparecchio procede con la preparazione e sul display (B1) compare l'immagine della bevanda con una barra di progressione che si riempie man mano che la preparazione procede oltre ad una descrizione della fase (erogazione vapore);
4. Raggiunta la temperatura o il livello di schiuma desiderati, interrompere l'erogazione del vapore premendo "Stop" o "Cancella".

Attenzione!

Interrompere sempre l'erogazione vapore prima di estrarre il contenitore con il liquido, per evitare scottature causate dagli spruzzi.

Nota Bene!

Se la modalità "Risparmio energetico" è attivata, l'erogazione del vapore potrebbe richiedere alcuni secondi di attesa.

12.1 Consigli per l'utilizzo del vapore per schiumare il latte

- Nella scelta delle dimensioni del contenitore, tenere conto che il volume del liquido aumenterà di 2 o 3 volte.
- Per ottenere una schiuma più densa e ricca, utilizzare latte scremato o parzialmente scremato ed a temperatura di frigorifero (circa 5°C).
- Per ottenere una schiuma più cremosa, far ruotare il contenitore con lenti movimenti dal basso verso l'alto.
- Per evitare di ottenere un latte poco schiumato, oppure con bolle grosse, pulire sempre l'erogatore (E) come descritto nel paragrafo successivo.

12.2 Pulizia dell'erogatore acqua calda/vapore dopo l'uso

Pulire l'erogatore acqua calda/vapore (E) ogni volta dopo l'utilizzo, per evitare che si possano depositare residui di latte o che si otturi.



1. Posizionare un contenitore sotto l'erogatore acqua calda/vapore, e far defluire un po' di acqua (vedi capitolo "11. Erogazione acqua calda"). Quindi interrompere l'erogazione di acqua calda premendo "Stop";
2. Attendere alcuni minuti che l'erogatore acqua calda/vapore si raffreddi; quindi estrarlo (fig. 21) premendo il pulsante di sgancio (E3);
3. Ruotare il connettore (E2) in senso orario ed estrarlo (fig. 30);
4. Con una mano, tenere fermo l'erogatore (E1) e, con l'altra, ruotare e sfilare il cappuccinatore (E5) verso il basso (fig. 31). Sfilare anche l'ugello vapore (E4) tirandolo verso il basso;
5. Controllare che il foro dell'ugello non sia otturato. Se necessario, pulirlo con l'aiuto di uno stuzzicadenti.
6. Lavare accuratamente tutti gli elementi dell'erogatore con una spugna ed acqua tiepida. Utilizzare lo scovolino (C7) per raschiare eventuali residui di latte.
7. Riasssemblare quindi tutti i componenti dell'erogatore.

13. PERSONALIZZAZIONE GUIDATA DELLA

BEVANDA (MY)

Con questa funzione è possibile personalizzare tutte le bevande che hanno, all'interno delle impostazioni bevanda, il simbolo MY alla base dell'immagine (in homepage (B) premere  alla base dell'immagine relativa alla bevanda desiderata). Per personalizzare procedere come segue:

1. Assicurarsi che sia attivo il profilo (B2) per il quale si desidera personalizzare la bevanda;

2. Premere  (B4) alla base dell'immagine relativa alla bevanda desiderata;
3. Premere  alla base dell'immagine relativa alla bevanda;
4. Premere "Ok" e seguire la procedura guidata;
5. Selezionare la preferenza e premere "Avanti" per passare alla fase successiva (oppure "Indietro" per tornare alla schermata precedente);
6. Premere "Ok" per avviare l'erogazione;
7. La preparazione inizia e l'apparecchio propone la schermata di personalizzazione della lunghezza illustrata da una barra verticale (nel caso di bevande di latte con caffè, si procede con la personalizzazione di entrambe gli ingredienti).
8. Quando la lunghezza raggiunge la quantità minima programmabile, sul display (B1) compare "Stop".
9. Premere "Stop" quando in tazza si raggiunge la quantità desiderata.
10. Se il risultato in tazza è quello desiderato, premere "Salva" altrimenti premere "Cancella".
11. Premere "Ok" per tornare alla homepage.

L'apparecchio ritorna alla homepage.

Nota Bene!

- Personalizzando una bevanda singola si personalizza automaticamente anche la rispettiva bevanda doppia e la macchina visualizza il messaggio "Valori salvati sia su ricetta doppia che singola";
- È possibile personalizzare le bevande anche collegandosi con la DeLonghi Coffee Link App.
- È possibile uscire dalla programmazione in qualsiasi momento premendo "Cancella": i valori non saranno salvati.
- Una volta personalizzata la bevanda compaiono, all'interno delle impostazioni, "Ripristina" (sotto l'immagine) e "my" (tra le selezioni della lunghezza). Premendo "Ripristina" le impostazioni della bevanda tornano ai valori di fabbrica.

Tabella quantità bevande		
Bevanda	Quantità standard	Quantità programmabile
ESPRESSO	40 ml	20-180 ml
COFFEE	180 ml	100-240 ml
LONG	160 ml	115-250 ml
DOPPIO+	120 ml	80-180 ml
AMERICANO	150 ml	70-480 ml
TÉ	150 ml	20-420 ml
ACQUA CALDA	250 ml	20-420 ml

14. SELEZIONARE IL PROPRIO PROFILO

Con quest'apparecchio è possibile memorizzare 6 profili (B2) diversi, ognuno dei quali è associato ad un'icona diversa (fig. 32). In ogni profilo vengono mantenute in memoria le personalizzazioni delle bevande (vedi cap. 13. Personalizzazione guidata della bevanda (My)) e l'ordine in cui vengono visualizzate tutte le bevande è in base alla frequenza di selezione.

Per selezionare un profilo procedere come segue:

1. Premere, sull'homepage (B), il profilo attualmente in uso (B2): comparirà l'elenco dei profili selezionabili;
2. Selezionare quindi il profilo desiderato.

Nota Bene!

- Una volta effettuata la selezione, i colori delle barre presenti nelle impostazioni bevanda saranno dello stesso colore del profilo;
- E' possibile rinominare il proprio profilo collegandosi con la DeLonghi Coffee Link App;
- Per personalizzare l'icona del profilo, fare riferimento al paragrafo "6.12 Modifica profilo".

15. PULIZIA

15.1 Pulizia della macchina

Le seguenti parti della macchina devono essere pulite periodicamente:

- il circuito interno della macchina;
- il contenitore dei fondi di caffè (A16);
- la vaschetta raccogliogocce (A20) e la griglia vaschetta (A19);
- il serbatoio dell'acqua (A23);
- i beccucci dell'erogatore caffè (A15);
- l'imbuto per l'introduzione del caffè pre-macinato (A3);
- l'infusore (A25), accessibile dopo aver aperto lo sportello di servizio (A24);
- il contenitore del latte (D);
- l'erogatore acqua calda/vapore (E) (vedi paragrafo "12.2 Pulizia dell'erogatore acqua calda/vapore dopo l'uso")
- il pannello di controllo (A12).

Attenzione!

- Per la pulizia della macchina non usare solventi, detergenti abrasivi o alcool. Con le superautomatiche De'Longhi non è necessario utilizzare additivi chimici per la pulizia della macchina.
- I componenti dell'apparecchio possono essere lavati in lavastoviglie ad eccezione del serbatoio acqua (A23), del suo coperchio (A22) e del contenitore termico (D8) del contenitore latte (D).
- Non utilizzare oggetti metallici per togliere le incrostazioni o i depositi di caffè, perché potrebbe graffiare le superfici in metallo o in plastica.

15.2 Pulizia del circuito interno della macchina

Per periodi d'inutilizzo superiori ai 3-4 giorni è consigliato vivamente, prima di utilizzarla, di accenderla ed erogare 2-3 risciacqui selezionando la funzione "Risciacquo" (paragrafo "6.1 Risciacquo") con l'erogatore acqua calda/vapore (E) agganciato alla macchina.

Nota Bene!

E' normale che, dopo aver eseguito tale pulizia, ci sia dell'acqua nel contenitore dei fondi di caffè (A16).

15.3 Pulizia del contenitore dei fondi di caffè

Quando sul display (B1) compare "SVUOTARE CONTENITORE FONDI", è necessario svuotarlo e pulirlo. Finchè non si pulisce il contenitore dei fondi (A16) la macchina non può fare il caffè. L'apparecchio segnala la necessità di svuotare il contenitore anche se non è pieno, qualora siano trascorse 72 ore dalla prima preparazione eseguita (perchè il conteggio delle 72 ore sia eseguito correttamente, la macchina non deve essere mai spenta con l'interruttore generale - (A10)).

Attenzione! Pericolo di scottature

Se si fanno di seguito diverse bevande a base di latte, il poggiatezze in metallo (A17) diventa caldo. Attendere che si raffreddi prima di toccarlo e afferrarlo solo dalla parte anteriore.

Per eseguire la pulizia (a macchina accesa):

1. Premere il pulsante (A13) e aprire la porta frontale (A14) (fig. 3);
2. Estrarre la vaschetta raccogliogocce (A20) ed il contenitore fondi (A16) (fig. 33);

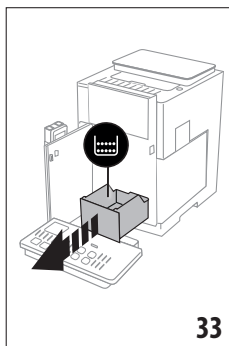

3. Svuotare e pulire accuratamente il contenitore dei fondi avendo cura di rimuovere tutti i residui che possono essere depositati sul fondo: il pennello in dotazione (C5) è dotato di spatola adatta a quest'operazione.
4. Reinscrivere la vaschetta raccogliogocce completa di griglia ed il contenitore dei fondi di caffè dopodiché chiudere la porta frontale.

Attenzione!

Quando si estrae la vaschetta raccogliogocce è obbligatorio svuotare sempre il contenitore fondi caffè anche se è riempito poco. Se questa operazione non è effettuata può succedere che, quando si fanno i caffè successivi, il contenitore fondi si riempia più del previsto e che la macchina si intasi.

15.4 Pulizia della vaschetta raccogliocce e della griglia vaschetta

Attenzione!

La vaschetta raccogliocce (A20) è provvista di un indicatore galleggiante (A18) (di colore rosso) del livello dell'acqua contenuta (fig. 34). Prima che questo indicatore cominci a sporgere dal vassoio poggiategge (A17), è necessario svuotare la vaschetta e pulirla, altrimenti l'acqua può traboccare dal bordo e danneggiare la macchina, il piano di appoggio o la zona circostante. Per rimuovere la vaschetta raccogliocce, procedere come segue:

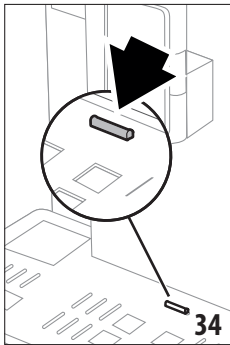

1. Premere il pulsante (A13) e aprire la porta frontale (A14) (fig. 3);
2. Estrarre la vaschetta raccogliocce ed il contenitore dei fondi di caffè (A16) (fig. 33);
3. Rimuovere il vassoio poggiategge (A17), la griglia vaschetta (A19), quindi svuotare la vaschetta raccogliocce ed il contenitore dei fondi e lavare tutti i componenti.

4. Reinserrire la vaschetta raccogliocce completa di griglia e di contenitore dei fondi di caffè, quindi richiudere la porta frontale.

Attenzione!

Quando si estrae la vaschetta raccogliocce è obbligatorio svuotare sempre il contenitore fondi caffè anche se è riempito poco. Se questa operazione non è effettuata può succedere che, quando si fanno i caffè successivi, il contenitore fondi si riempia più del previsto e che la macchina si intasi.

15.5 Pulizia dell'interno della macchina

Piccolo di scosse elettriche!

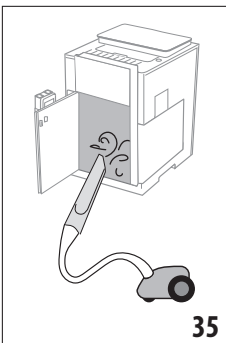

Prima di eseguire le operazioni di pulizia delle parti interne, la macchina deve essere spenta (vedi "5. Spegnimento dell'apparecchio") e scollegata dalla rete elettrica. Non immergere mai la macchina nell'acqua.

1. Controllare periodicamente (circa una volta al mese) che l'interno della macchina (accessibile una volta premuto il pulsante (A13), aperta la porta frontale (A14) (fig. 3) ed

estratta la vaschetta raccogliocce (A20) non sia sporco.

Se necessario, rimuovere i depositi di caffè con il pennello in dotazione (C5) e una spugna.

2. Aspirare tutti i residui con un aspirapolvere (fig. 35).

15.6 Pulizia del serbatoio acqua

Pulire periodicamente (circa una volta al mese) e ad ogni sostituzione del filtro addolcitore (C4) il serbatoio acqua (A23).

1. Premere il pulsante (A13) e aprire la porta (A14) (fig. 3);
2. Estrarre il serbatoio acqua (fig. 4), rimuovere il filtro addolcitore (se presente) e risciacquarlo con acqua corrente;
3. Svuotare il serbatoio acqua e pulirlo con un panno umido e un po' di detergente per piatti. Risciacquare accuratamente con acqua;
4. Reinserrire il filtro (fig. 53), riempire il serbatoio con acqua fresca fino al livello MAX (impresso sul lato interno) (fig. 5), reinserrire il serbatoio (fig. 6) e chiudere la porta;
5. (solo se si è inserito il filtro addolcitore) Erogare 100ml di acqua calda (vedi "11. Erogazione acqua calda") per riattivare il filtro.

15.7 Pulizia dei beccucci erogatore caffè

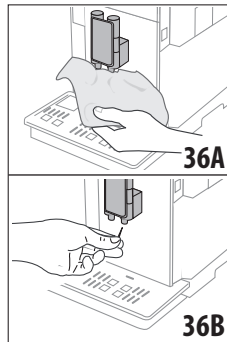

1. Pulire periodicamente i beccucci erogatore caffè (A15) servendosi di una spugna o del panno in dotazione (C8) (fig. 36A);
2. Controllare che i fori dell'erogatore caffè non siano otturati. Se necessario rimuovere i depositi di caffè con uno stuzzicadenti (fig. 36B).

15.8 Pulizia dell'imbuto per l'introduzione del caffè pre-macinato

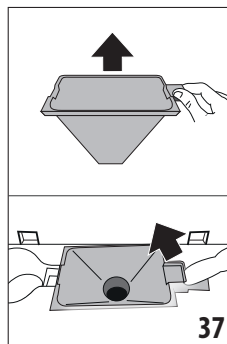

Periodicamente (circa una volta al mese) procedere alla pulizia dell'imbuto per l'introduzione del caffè pre-macinato (A3). Procedere come segue:

1. Aprire il coperchio (A1) (fig. 16);
2. Estrarre l'imbuto (fig. 37) e pulirlo con il pennello in dotazione (C5);
3. Se necessario pulire l'imbuto con acqua calda e detergente per piatti o in lavastoviglie;

4. Reinserrire l'imbuto nella sua sede;
5. Richiudere il coperchio.

15.9 Pulizia dell'infusore

L'infusore (A25) dev'essere pulito almeno una volta al mese.

Attenzione!

L'infusore non può essere estratto quando la macchina è accesa.

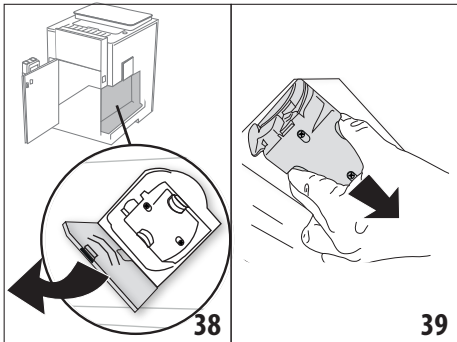

1. Assicurarsi che la macchina abbia eseguito correttamente lo spegnimento (vedi capitolo "5. Spegnimento dell'apparecchio");
2. Premere il pulsante (A13), aprire la porta (A14) ed estrarre il serbatoio acqua (A23) (fig. 4);
3. Aprire lo sportello infusore (A24) (fig. 38) posizionato sul fianco destro;
4. Premere verso l'interno i due tasti di sgancio colorati e contemporaneamente estrarre l'infusore verso l'esterno (fig. 39);
5. Immergere per circa 5 minuti l'infusore in acqua e poi risciacquarlo sotto il rubinetto;

Attenzione!

SCIACQUARE SOLO CON ACQUA
NO DETERSIVI - NO LAVASTOVIGLIE

6. Pulire l'infusore senza usare detersivi perché potrebbero danneggiarlo.
7. Utilizzando il pennello (C5), pulire eventuali residui di caffè sulla sede dell'infusore, visibili dallo sportello infusore;
8. Dopo la pulizia, reinserire l'infusore infilandolo nel supporto (fig. 40);

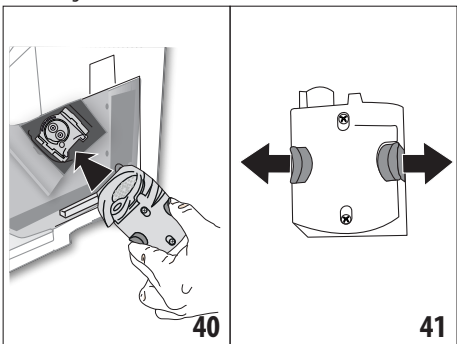

9. Una volta inserito, assicurarsi che i due tasti colorati siano scattati verso l'esterno (fig. 41);
10. Chiudere lo sportello infusore;

11. Reinserrire il serbatoio acqua e richiudere la porta frontale.

15.10 Pulizia del contenitore latte

Per mantenere efficiente il montalatte, pulire il contenitore latte (D) come descritto di seguito, ogni due giorni:

1. Premere sui pulsanti di sgancio (D4) ed estrarre il coperchio (D1) (fig. 18);
2. Sfilare il tubo pescaggio latte (D5);

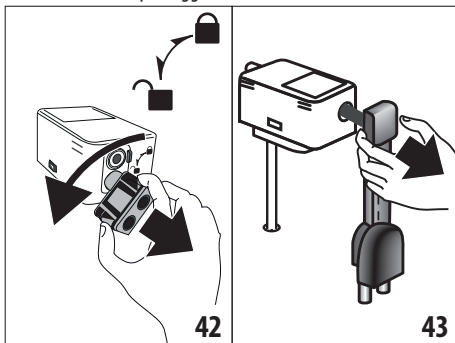

3. Ruotare il connettore-innesto (D2) in senso antiorario (fig. 42) ed estrarlo;
4. Estrarre l'erogatore latte (D6) tirandolo (fig. 43). Una volta estratto, rimuovere il tubo trasparente che si trova al suo interno (fig. 44) ed il coperchio situato sugli erogatori (fig. 45);

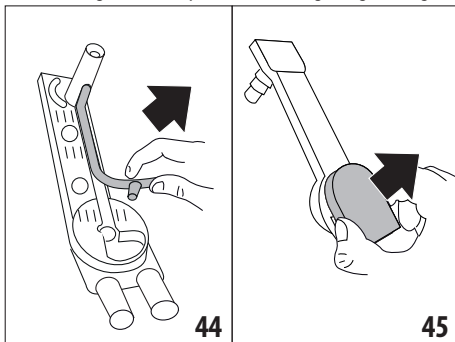

5. Estrarre il contenitore latte (D7) dal contenitore termico (D8);

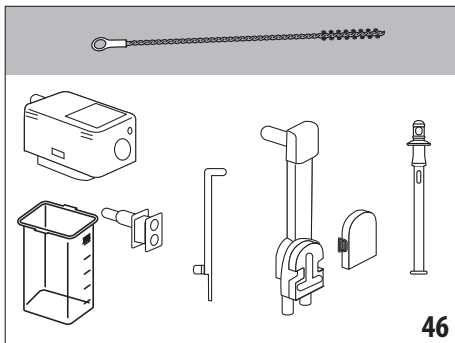

6. Lavare accuratamente tutti i componenti con acqua calda e detersivo delicato. È possibile lavare in lavastoviglie tutti i componenti (**ad eccezione del contenitore termico**), posizionandoli però sul cestello superiore della lavastoviglie. Prestare particolare attenzione che sui componenti del coperchio non rimangano residui di latte: eventualmente utilizzare lo scovolino (C7) per raschiare eventuali residui di latte (fig. 46);
7. Sciacquare i fori con acqua corrente;
8. Verificare anche che il tubo pescaggio e l'erogatore latte non siano otturati da residui di latte: utilizzare lo scovolino per pulirli accuratamente;
9. Reinserire il contenitore latte nel contenitore termico;
10. Inserire nell'erogatore latte il tubo trasparente, inserendolo prima nella sede vicina al connettore, poi nella sede vicina agli erogatori (fig. 47). Una volta inserite a fondo le estremità, spingere a fondo tutta la lunghezza del tubo accertandosi che sia ben inserito nella sede (fig. 48);

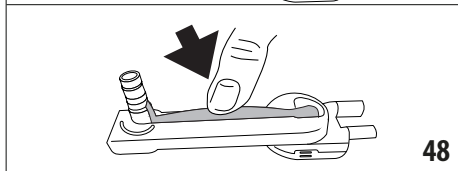
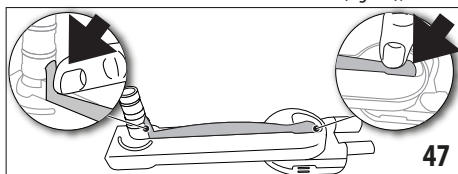

11. Riassemblare quindi tutti i componenti del coperchio;
12. Riposizionare il coperchio sul contenitore latte.

16. DECALCIFICAZIONE

Attenzione!

- Prima dell'uso, leggere le istruzioni e l'etichettatura del decalcificante, riportate sulla confezione del decalcificante stesso.
- Si raccomanda di utilizzare esclusivamente decalcificante De'Longhi. L'utilizzo di decalcificanti non idonei, come pure la decalcificazione non regolarmente eseguita, può comportare l'insorgenza di difetti non coperti dalla garanzia del produttore.
- Il decalcificatore può danneggiare le superfici delicate Se il prodotto viene rovesciato accidentalmente, asciugare immediatamente.

Per effettuare la decalcificazione

Decalcificante	Decalcificante De'Longhi
Contenitore	Capacità consigliata: 2 l

Per effettuare la decalcificazione

Tempo	~45min
-------	--------

Decalcificare la macchina quando sul display (B1) appare il relativo messaggio: se si desidera procedere subito con la decalcificazione, premere "Ok" e seguire le operazioni dal punto (4). Per rimandare la decalcificazione ad un altro momento, premere "Cancella": sulla homepage (B) il simbolo  (B7) ricorda che l'apparecchio ha bisogno di essere decalcificato. (Il messaggio verrà riproposto ad ogni accensione).

Per accedere al menù decalcificazione:

1. Premere sul display l'icona del menù impostazioni (B6);
2. Selezionare la voce "Decalcifica";
3. Premere "Ok" per entrare nella procedura di decalcificazione guidata;
4. Premere il pulsante (A13) e aprire la porta (A14) (fig. 3). Estrarre e svuotare la vaschetta raccogliocce (A20) ed il contenitore fondi (A16): quindi reinserire entrambi e premere "Avanti";
5. (Se il filtro è installato): estrarre il serbatoio acqua (A23), alzare il coperchio (A22) e togliere il filtro (C4), quindi premere "Avanti";

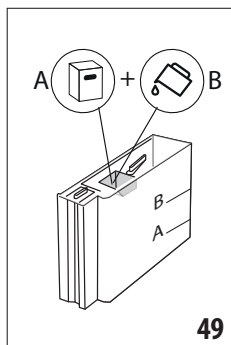

6. Versare nel serbatoio acqua il decalcificante fino al livello A (corrispondente a una confezione da 100ml) impresso sul lato interno del serbatoio; quindi aggiungere acqua (un litro) fino a raggiungere il livello B (fig. 49). Reinserrire il serbatoio acqua (con il coperchio), chiudere la porta frontale e premere "Avanti";

7. Posizionare sotto l'erogatore acqua calda/vapore (E) e sotto l'erogatore caffè (A15) un contenitore vuoto con capacità minima pari a 2 litri (fig. 8). Premere "Ok" per avviare il processo ("Indietro" se si vuole tornare alla schermata precedente o "Cancella" se si vuole uscire dalla procedura ricordandosi però di togliere la soluzione decalcificante dal serbatoio)

Attenzione! Pericolo di scottature

Dall'erogatore acqua calda /vapore e dall'erogatore caffè fuoriesce acqua calda contenente acidi. Prestare pertanto attenzione a non venire in contatto con tale soluzione.

8. Il programma di decalcificazione si avvia e la soluzione decalcificante esce sia dall'erogatore acqua calda/vapore che

dall'erogatore caffè (fig. 11) eseguendo automaticamente tutta una serie di risciacqui ad intervalli per rimuovere i residui di calcare dall'interno della macchina;

Dopo circa 30 minuti, l'apparecchio interrompe la decalcificazione;

9. L'apparecchio adesso è pronto per un processo di risciacquo con acqua fresca. Svuotare il contenitore utilizzato per raccogliere la soluzione decalcificante; aprire la porta frontale premendo il pulsante, estrarre il serbatoio acqua, svuotarlo, sciacquarlo con acqua corrente, riempirlo fino al livello MAX con acqua fresca ed inserirlo in macchina. Chiudere la porta frontale. Premere "Avanti";
10. Riposizionare vuoto il contenitore usato per raccogliere la soluzione decalcificante sotto l'erogatore caffè e l'erogatore acqua calda/vapore e premere "Ok" per avviare il processo di risciacquo;
11. L'acqua calda esce dall'erogatore caffè e dall'erogatore acqua calda/vapore;
12. Quando l'acqua nel serbatoio termina, svuotare il contenitore usato per raccogliere l'acqua di risciacquo;
13. (Se il filtro era installato): premere il pulsante e aprire la porta frontale, estrarre il serbatoio acqua, reinserire, se tolto precedentemente, il filtro addolcitore. Premere "Avanti" per proseguire;
14. Riempire il serbatoio con acqua fresca fino al livello MAX, reinserirlo in macchina, chiudere la porta frontale e premere "Avanti" per proseguire;
15. Riposizionare vuoto il contenitore usato per raccogliere la soluzione decalcificante sotto l'erogatore acqua calda/vapore e premere "Ok" per avviare un altro ciclo di risciacquo;
16. Il risciacquo si avvia e l'acqua esce dall'erogatore acqua calda/vapore;
17. Quando l'acqua nel serbatoio termina, svuotare il contenitore usato per raccogliere l'acqua di risciacquo, premere il pulsante ed aprire la porta frontale, rimuovere, svuotare e reinserire la vaschetta raccogliogocce (A12) ed il contenitore fondi (A8);
18. Estrarre il serbatoio dell'acqua, rabboccarlo fino al livello max, reinserirlo in macchina e chiudere la porta frontale, quindi premere "Avanti"
19. Il processo di decalcificazione è così ultimato: premere "Ok". L'apparecchio esegue un veloce riscaldamento ed al termine ritorna alla homepage.

Nota Bene!

- Se il ciclo di decalcificazione non dovesse terminare correttamente (es. mancanza erogazione energia elettrica) si consiglia di ripetere il ciclo;
- E' normale che, dopo aver eseguito il ciclo di decalcificazione, ci sia dell'acqua nel contenitore dei fondi di caffè (A16).

- L'apparecchio richiede un terzo risciacquo, nel caso in cui il serbatoio acqua non sia stato riempito fino al livello MAX: questo per garantire non ci sia soluzione decalcificante nei circuiti interni dell'apparecchio. Prima di avviare il risciacquo, ricordarsi di svuotare la vaschetta raccogliogocce.

17. PROGRAMMAZIONE DELLA DUREZZA

DELL'ACQUA 





L'allarme decalcificazione viene visualizzato dopo un periodo di funzionamento predeterminato che dipende dalla durezza dell'acqua. La macchina è preimpostata in fabbrica sul "Livello 4" di durezza. Volendo è possibile programmare la macchina in base alla reale durezza dell'acqua in utenza nelle varie regioni, rendendo così meno frequente l'operazione di decalcificazione.

17.1 Misurazione della durezza dell'acqua

1. Togliere dalla sua confezione la striscia reattiva in dotazione "Total hardness test" (C1) allegata alla "Quick start guide".
2. Immergere completamente la striscia in un bicchiere d'acqua per circa un secondo.
3. Estrarre la striscia dall'acqua e scuoterla leggermente. Dopo circa un minuto si formano 1, 2, 3 oppure 4 quadratini di colore rosso, a seconda della durezza dell'acqua ogni quadratino corrisponde a 1 livello.

17.2 Impostazione durezza acqua

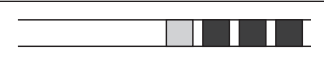
1. Premere sul display (B1) l'icona del menù impostazioni (B6);
2. Selezionare la voce "Durezza acqua";
3. Effettuare la procedura indicata al paragrafo precedente e rilevare il livello di durezza dell'acqua ;
4. Premere sul pallino corrispondente al livello di durezza rilevato al punto precedente come specificato nella tabella seguente:

Total Hardness test (C1)	Durezza acqua
	Livello 1
	Livello 2
	Livello 3
	Livello 4

5. A questo punto la macchina è riprogrammata secondo la nuova impostazione della durezza dell'acqua.
6. Premere "←" per tornare alla homepage (B).

18. FILTRO ADDOLCITORE

Alcuni modelli hanno in dotazione il filtro addolcitore (C4): se il vostro modello ne è sprovvisto, vi consigliamo di acquistarlo presso i centri assistenza autorizzati De'Longhi.

Per un utilizzo corretto del filtro, seguire le istruzioni di seguito riportate.

18.1 Installazione del filtro

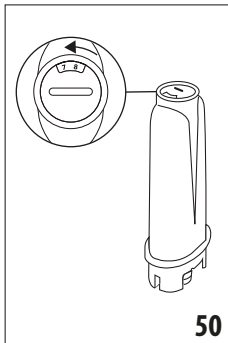

1. Premere il menù impostazioni (B6);
2. Selezionare la voce "Filtro acqua";
3. Premere "Ok" per entrare nella procedura guidata
4. Togliere il filtro dalla confezione e ruotare il datario fino a visualizzare i prossimi 2 mesi (fig. 50);

Nota Bene!

Il filtro ha durata pari a due mesi se l'apparecchio viene

utilizzato normalmente, se invece la macchina rimane inutilizzata con il filtro installato, ha durata pari a 3 settimane al massimo.

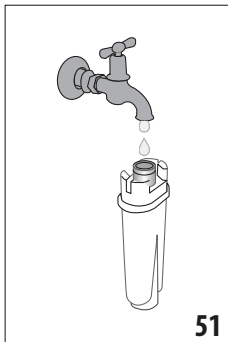

5. Premere "Avanti" per proseguire ("Indietro" per tornare alla schermata precedente; "Cancella" per annullare l'operazione);
6. Per attivare il filtro, far scorrere dell'acqua di rubinetto nel foro centrale del filtro (fig. 51) fintantoché l'acqua fuoriesce dalle aperture laterali per oltre un minuto. Premere "Avanti";

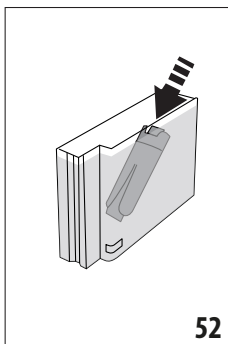

7. Premere il pulsante (A13), aprire la porta frontale (A14) (fig.3) ed estrarre il serbatoio acqua (A23) dalla macchina (fig.4) e riempirlo di acqua; inserire il filtro nel serbatoio acqua immergendolo completamente per una decina di secondi, inclinandolo e premendolo leggermente per permettere alle bolle d'aria di uscire (fig. 52). Premere "Avanti";

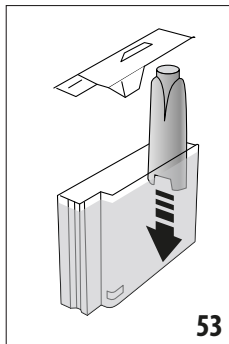

8. Inserire il filtro nella sede apposita (fig. 53) e premere a fondo; premere "Avanti";
9. Richiudere il serbatoio con il coperchio (A22), quindi reinserire il serbatoio nella macchina (fig. 6) chiudendo la porta frontale. Premere "Avanti";

10. Posizionare sotto l'erogatore acqua calda/vapore (E) un contenitore vuoto con capacità minima pari a 0,5 litri (fig. 8) e premere "Ok" per attivare il filtro;
11. L'apparecchio eroga acqua calda e si interrompe automaticamente. Premere "Ok" per tornare alla homepage (B);
12. Ora il filtro è attivo e si può procedere all'uso della macchina.

18.2 Sostituzione del filtro

Sostituire il filtro (C4) quando sul display (B1) appare il relativo messaggio: se si desidera procedere subito con la sostituzione, premere "Ok" e seguire le operazioni dal punto 6. Per rimandare la sostituzione ad un altro momento, premere "Cancella": sul display il simbolo (B9) ricorda che è necessario sostituire il filtro. Per la sostituzione, procedere come segue:

1. Togliere il nuovo filtro dalla confezione;
2. Premere il menù impostazioni (B6);
3. Selezionare la voce "Sostituire filtro acqua";
4. Premere "Ok" per entrare nella procedura guidata;
5. Premere il pulsante (A13), aprire la porta frontale (A14) (fig. 3), estrarre il serbatoio acqua (A23) ed il filtro esaurito. Premere "Avanti" per procedere ("Indietro" per tornare alla schermata precedente; "Cancella" per annullare l'operazione);
6. Procedere seguendo le operazioni illustrate al paragrafo precedente dal punto (4).

Nota Bene!

Quando sono trascorsi i due mesi di durata (vedi datario), oppure se non viene utilizzato l'apparecchio per 3 settimane, procedere alla sostituzione del filtro anche se la macchina non lo richiede ancora.

18.3 Rimozione del filtro

Se si desidera continuare ad utilizzare l'apparecchio senza il filtro (C4), è necessario rimuoverlo e segnalare la rimozione. Procedere come segue:

1. Premere il menù impostazioni (B6);

2. Selezionare la voce "Rimuovere filtro acqua";
3. Premere il pulsante (A13), aprire la porta frontale (A14) (fig. 3), estrarre il serbatoio acqua (A23) ed il filtro esaurito. Quindi reinserire il serbatoio nella macchina (fig. 6) e chiudere la porta frontale;
4. Premere "Ok" per confermare la rimozione del filtro;
5. L'apparecchio ha salvato la modifica. Premere "Ok" per tornare all'homepage (B).

Nota Bene !

Quando sono trascorsi i due mesi di durata (vedi datario), oppure se non viene utilizzato l'apparecchio per 3 settimane, procedere alla rimozione del filtro anche se la macchina non lo richiede ancora.

19. DATI TECNICI

Tensione:	220-240 V~ 50-60 Hz max. 10 A
Potenza:	1550 W

Pressione:	1,9 MPa (19 bar)
Capacità serbatoio acqua:	2,1 l
Dimensioni LxPxH:	290x468x405mm
Lunghezza cavo:	1750 mm
Peso:	15,9 kg
Capacità max contenitore chicchi:	460g
Banda di frequenza:	2400 - 2483,5 MHz
Potenza massima di trasmissione	10 mW

19.1 Consigli per il Risparmio Energetico

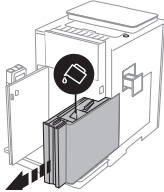
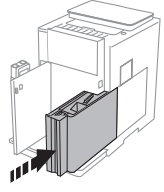
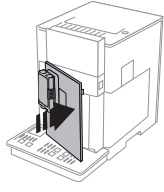

- Per ridurre il consumo energetico dopo l'erogazione di una o più bevande, rimuovere il contenitore latte (D) o gli accessori.
- Impostare l'autospegnimento a 15 minuti (vedi paragrafo "6.8 Auto-spegnimento");
- Attivare il Risparmio Energetico (vedi paragrafo "6.7 Generale");
- Quando la macchina lo richiede, effettuare il ciclo di decalcificazione.

20. MESSAGGI VISUALIZZATI SUL DISPLAY

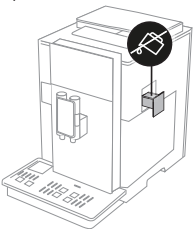
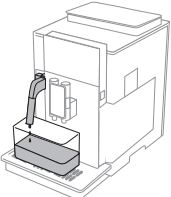
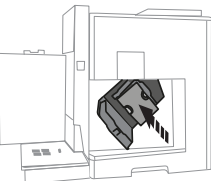
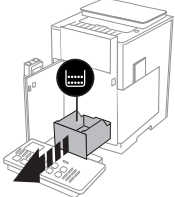
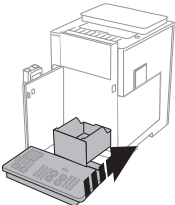

MESSAGGIO VISUALIZZATO	POSSIBILE CAUSA	RIMEDIO
RIEMPIRE SERBATOIO CON ACQUA FRESCA. USA L'IMBUTO DI RICARICA O RIMUOVI SERBATOIO ACQUA 	L'acqua nel serbatoio (A23) non è sufficiente.	Premere il pulsante (A13), aprire la porta (A14) (fig.3), estrarre il serbatoio e riempirlo con acqua fresca, reinserirlo in macchina e chiudere la porta. In alternativa è possibile rabboccare il serbatoio versando l'acqua dallo sportello (A21) e verificando il livello dalla finestra laterale trasparente del serbatoio. Attenzione: non versare mai l'acqua dallo sportello quando il serbatoio è estratto.
INSERIRE SERBATOIO ACQUA 	Il serbatoio (A23) non è inserito correttamente.	Inserire correttamente il serbatoio premendolo a fondo.
CHIUDERE PORTA FRONTALE 	La porta frontale (A14) è aperta o non è agganciata correttamente.	Chiudere la porta frontale premendo a fondo fino a sentirne l'aggancio, la macchina emetterà un avviso acustico (se la funzione avviso acustico è attiva).

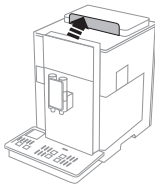
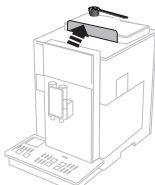
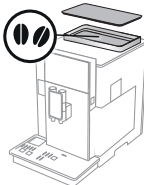





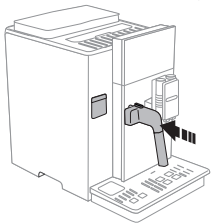
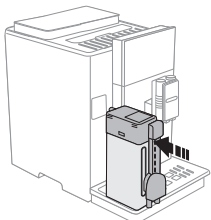
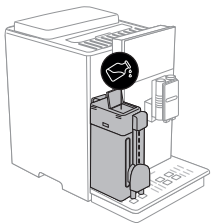
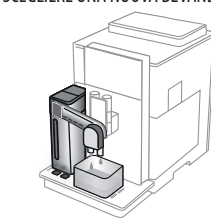



MESSAGGIO VISUALIZZATO	POSSIBILE CAUSA	RIMEDIO
<p>INTERROMPERE RIEMPIMENTO, SERBATOIO PIENO</p> 	<p>Il serbatoio acqua (A23) è pieno.</p>	<p>Interrompere subito il riempimento per evitare che l'acqua trabocchi dal serbatoio acqua. Premere "Ok" per confermare e tornare alla homepage (B).</p>
<p>CIRCUITO VUOTO. PREMERE OK PER INIZIARE RIEMPIMENTO</p> 	<p>Il circuito idraulico è vuoto</p> <p>È stato inserito un nuovo filtro addolcitore (C4)</p>	<p>Posizionare sotto l'erogatore acqua calda/vapore (E) un contenitore con capienza minima 100ml e premere "Ok" per far defluire l'acqua: l'erogazione si interrompe automaticamente. Se il problema persiste verificare che il serbatoio acqua (A23) sia inserito a fondo.</p> <p>Accertarsi di aver seguito correttamente le indicazioni per l'inserimento del nuovo filtro (par. "18.1 Installazione del filtro" e "18.2 Sostituzione del filtro"). Se il problema persiste, rimuovere il filtro (par. "18.3 Rimozione del filtro").</p>
<p>INSERIRE GRUPPO INFUSORE</p> 	<p>Dopo la pulizia non è stato reinserito l'infusore (A25).</p>	<p>Inserire l'infusore come descritto nel par. "15.9 Pulizia dell'infusore"</p>
<p>SVUOTARE CONTENITORE FONDI</p> 	<p>Il contenitore dei fondi (A16) di caffè è pieno.</p>	<p>Eeguire la pulizia come descritto al par. "15.3 Pulizia del contenitore dei fondi di caffè"</p>
<p>INSERIRE CONTENITORE FONDI E VASCHETTA RACCOGLIGOCCE</p> 	<p>Dopo la pulizia non è stato reinserito il contenitore dei fondi (A16).</p>	<p>Premere il pulsante (A13), aprire la porta (A14), estrarre la vaschetta raccogliocce (A20) ed inserire il contenitore dei fondi: quindi chiudere la porta.</p>

MESSAGGIO VISUALIZZATO	POSSIBILE CAUSA	RIMEDIO
SPORTELLO PRE-MACINATO APERTO. VUOI UTILIZZARE CAFFÈ PRE-MACINATO? 	Quando il coperchio (A1) viene aperto, l'apparecchio automaticamente chiede se si intende procedere con la preparazione del caffè usando il caffè pre-macinato.	Se si desidera preparare il caffè con il pre-macinato, premere "Avanti" e seguire le indicazioni del par. "7.4 Preparazione del caffè utilizzando il caffè pre-macinato", altrimenti richiudere il coperchio, o premere "Cancella", per tornare alla home page.
INTRODURRE CAFFÈ PRE-MACINATO, MASSIMO UN MISURINO 	È stata confermata la volontà di procedere con la preparazione usando il caffè pre-macinato.	Assicurarsi che l'imbuto (A3) non sia otturato, quindi inserire un misurino raso (C2) di caffè pre-macinato e premere "Avanti" sul display seguendo le indicazioni del par. "7.4 Preparazione del caffè utilizzando il caffè pre-macinato".
RIEMPIRE CONTENITORI CHICCHI CAFFÈ 	I chicchi di caffè sono finiti.	Riempire il contenitore chicchi (A4).
MACINATO TROPPO FINE. REGOLA LA MACINATURA DAL MENU IMPOSTAZIONI 	La macinatura è troppo fine e quindi il caffè fuoriesce troppo lentamente o non esce del tutto. Se è presente il filtro addolcitore (C4) potrebbe esserci stato il rilascio di una bolla d'aria all'interno del circuito che ne ha bloccato l'erogazione.	Procedere alla regolazione del macinacaffè (vedi "6.4 Regolazione macinatura"). Inserire l'erogatore acqua calda/vapore (E) in macchina ed erogare un pò di acqua finché il flusso è regolare. Se il problema persiste, rimuovere il filtro (vedi par. "18.3 Rimozione del filtro")
SELEZIONARE UN GUSTO PIU' LEGGERO O RIDURRE QUANTITÀ PRE-MACINATO 	È stato utilizzato troppo caffè.	Selezionare un "Aroma" più leggero (vedi "7.3 Personalizzazione della bevanda") oppure ridurre la quantità di caffè pre-macinato (massimo 1 misurino). Premere "Ok" per tornare in homepage o attendere che il messaggio svanisca.





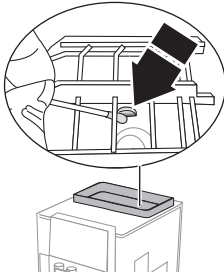





MESSAGGIO VISUALIZZATO	POSSIBILE CAUSA	RIMEDIO
<p data-bbox="109 151 335 175">INSERIRE EROGATORE ACQUA</p> 	<p data-bbox="356 151 617 207">L'erogatore acqua (E) non è inserito correttamente.</p>	<p data-bbox="726 151 1070 232">Inserire l'erogatore acqua spingendolo a fondo (fig. 7): la macchina emette un segnale acustico (se la funzione avviso acustico è attiva).</p>
<p data-bbox="109 420 335 444">INSERIRE CONTENITORE LATTE</p> 	<p data-bbox="356 420 629 477">Il contenitore latte (D) non è inserito correttamente.</p>	<p data-bbox="726 420 1070 534">Inserire il contenitore latte spingendolo a fondo (fig. 22): la macchina emette un segnale acustico (se la funzione avviso acustico è attiva).</p>
<p data-bbox="109 690 335 771">SE NECESSARIO, USA LO SPORTELLINO PER AGGIUNGERE LATTE IN CARAFFA</p> 	<p data-bbox="356 690 699 836">Durante la preparazione delle bevande a base di latte, l'apparecchio consiglia di rabboccare la caraffa (D), senza doverla togliere, nel qual caso il latte in caraffa non è sufficiente per preparare la bevanda selezionata.</p>	<p data-bbox="726 690 1070 803">Aprire lo sportello (D3) sul coperchio (D1) e versare il latte senza superare il livello MAX visibile sulla scala graduata del contenitore latte (D6).</p>
<p data-bbox="109 1016 335 1097">PREMERE Ok PER ESEGUIRE LA PULIZIA OPPURE Cancellà PER SCEGLIERE UNA NUOVA BEVANDA</p> 	<p data-bbox="356 1016 699 1097">Dopo ogni preparazione di bevande latte con il contenitore latte (D), l'apparecchio richiede un ciclo di pulizia del contenitore stesso.</p>	<p data-bbox="726 1016 1070 1162">Se si desidera procedere con la pulizia, premere "Ok", altrimenti premere "Cancellà": in questo caso, sull'homepage (B) appare il simbolo  (B8) per ricordare che è necessario eseguire la pulizia (vedi par. "6.3 Pulizia latte").</p>



MESSAGGIO VISUALIZZATO	POSSIBILE CAUSA	RIMEDIO
NECESSARIA DECALCIFICAZIONE. PREMERE Ok PER INIZIARE (~45MIN) 	Indica che è necessario decalcificare la macchina.	Se si desidera procedere con la decalcificazione premere "Ok" e seguire la procedura guidata, altrimenti premere "Cancella": in questo caso, sull'homepage (B) appare il simbolo  (B7) per ricordare che è necessario eseguire la decalcificazione (vedi cap. "16. Decalcificazione").
SOSTITUIRE FILTRO ACQUA. PREMERE Ok PER INIZIARE 	Il filtro addolcitore (C4) è esaurito.	Premere "Ok" per sostituire il filtro, oppure "Cancella" se si intende farlo in un altro momento. Seguire le istruzioni del cap. "18. Filtro addolcitore".
ALLARME GENERICO: CONSULTARE LIBRETTO O APP COFFEE LINK 	L'interno della macchina è molto sporco.	Pulire accuratamente la macchina come descritto nel cap. "15. Pulizia". Se dopo la pulizia, la macchina visualizza ancora il messaggio, contattare il servizio clienti e/o un Centro Assistenza autorizzato
LA MODALITA' PRE-MACINATO NON PUO' ESSERE UTILIZZATA PER QUESTA BEVANDA 	E' stata selezionata la funzione pre-macinato per una bevanda dove non è possibile l'utilizzo del caffè pre-macinato.	Premere "Ok" per tornare alla schermata precedente.
RIEMPIRE CONTENITORI CHICCHI CAFFÈ 	Il sensore presenza chicchi non funziona correttamente perchè sporco	Utilizzare un bastoncino cotonato asciutto per rimuovere la polvere dai sensori.
QUANTITA' MACINATO INSUFFICIENTE. CONSULTA LIBRETTO O SERVIZIO CLIENTI 		 <p>Se il problema persiste va contattato il servizio clienti e/o un Centro Assistenza autorizzato.</p>
	Ricorda che è necessario decalcificare la macchina e/o sostituire il filtro (C4)	È necessario eseguire al più presto il programma di decalcificazione descritto nel cap. "16. Decalcificazione" e/o sostituire il filtro o rimuoverlo seguendo le istruzioni del cap. "18. Filtro addolcitore".

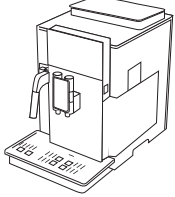

MESSAGGIO VISUALIZZATO	POSSIBILE CAUSA	RIMEDIO
	Indica che il risparmio energetico è attivato.	Per disattivare il risparmio energetico, procedere come descritto al par. "6.7 Generale".
	Ricorda che è necessario decalcificare la macchina.	È necessario eseguire al più presto il programma di decalcificazione descritto nel cap. "16. Decalcificazione".
	Ricorda che è necessario sostituire il filtro (C4)	Sostituire il filtro o rimuoverlo seguendo le istruzioni al cap. "18. Filtro addolcitore".
	Indica che il contenitore chicchi (A4) è vuoto	Riempire il contenitore chicchi
	Indica che la macchina è in collegamento bluetooth con un dispositivo.	
NUOVI VALORI NON SALVATI 	Durante la personalizzazione della bevanda (vedi cap. "13. Personalizzazione guidata della bevanda (My)"), la preparazione è stata volutamente interrotta premendo "Cancella" o è intervenuto un allarme.	Premere "Ok" per tornare alla homepage (B) per visualizzare l'allarme che ne ha causato l'interruzione. Seguire le indicazioni relative all'allarme visualizzato (vedi cap. "20. Messaggi visualizzati sul display")
PULIZIA IN CORSO 	L'apparecchio rileva delle impurità al suo interno.	Attendere che l'apparecchio ritorni pronto all'uso e selezionare di nuovo la bevanda desiderata. Se il problema persiste, rivolgersi al Centro Assistenza Autorizzato.
RAFFREDDAMENTO MACCHINA NON REGOLARE. CONSULTA LIBRETTO O SERVIZIO CLIENTI 	A causa di un'anomalia il raffreddamento della macchina non sta avvenendo correttamente.	Premere "Ok" per tornare alla homepage (B) e continuare ad usare la macchina. Se il problema dovesse ripresentarsi contattare il servizio clienti e/o un Centro Assistenza autorizzato, in tal caso è possibile continuare ad utilizzare lo stesso la macchina ma si consiglia di non erogare più di 10 caffè consecutivi.

21. RISOLUZIONE DEI PROBLEMI

In basso sono elencati alcuni possibili malfunzionamenti.

Se il problema non può essere risolto nel modo descritto, si deve contattare l'Assistenza Tecnica.

PROBLEMA	POSSIBILE CAUSA	RIMEDIO
Il caffè non è caldo.	Le tazze non sono state pre-riscaldate.	Riscaldare le tazze risciacquandole con dell'acqua calda (N.B: si può utilizzare la funzione acqua calda).
	I circuiti interni dell'apparecchio si sono raffreddati perché sono trascorsi 2-3 minuti dall'ultimo caffè.	Prima di fare il caffè riscaldare i circuiti interni con un risciacquo, usando l'apposita funzione (vedi par. "6.1 Risciacquo").
	La temperatura caffè impostata è bassa.	Impostare una temperatura caffè più alta (vedi par. "7.3 Personalizzazione della bevanda").
	È necessario decalcificare la macchina	Procedere come descritto nel cap. "16. Decalcificazione". Successivamente verificare il grado di durezza dell'acqua ("17.1 Misurazione della durezza dell'acqua") e verificare che l'apparecchio sia impostato secondo la durezza reale ("17.2 Impostazione durezza acqua").
Il caffè è poco corposo o ha poca crema.	Il caffè è macinato troppo grosso.	Entrare nel menù impostazioni (B6) e regolare il macinacaffè. L'effetto è visibile solo dopo l'erogazione di 5 caffè (vedi par. "6.4 Regolazione macinatura").
	Il caffè non è adatto.	Utilizzare caffè per macchine da caffè espresso.
	Il caffè non è fresco.	La confezione del caffè è aperta da troppo tempo e ha perso il gusto.
Il caffè fuoriesce troppo lentamente oppure a gocce.	Il caffè è macinato troppo fine.	Entrare nel menù impostazioni (B6) e regolare il macinacaffè. L'effetto è visibile solo dopo l'erogazione di 5 caffè (vedi par. "6.4 Regolazione macinatura").
Il caffè non esce da uno oppure entrambi i beccucci dell'erogatore.	I beccucci dell'erogatore caffè (A15) sono otturati.	Pulire i beccucci con uno stuzzicadenti (fig. 36B).
Il caffè erogato è annacquato	L'imbuto (A3) per il caffè pre-macinato si è intasato.	Aprire lo sportello (A1), estrarre l'imbuto e pulirlo con l'aiuto del pennello (C5) come descritto al par. "15.8 Pulizia dell'imbuto per l'introduzione del caffè pre-macinato".
L'apparecchio non eroga il caffè	L'apparecchio rileva delle impurità al suo interno: il display visualizza "Pulizia in corso".	Attendere che l'apparecchio ritorni pronto all'uso e selezionare di nuovo la bevanda desiderata. Se il problema persiste, rivolgersi al Centro Assistenza Autorizzato.
		→

PROBLEMA	POSSIBILE CAUSA	RIMEDIO
L'apparecchio non si accende	Il connettore del cavo alimentazione (C6) non è ben inserito.	Inserire a fondo il connettore nella apposita sede sul retro dell'apparecchio (fig. 1).
	La spina non è collegata alla presa.	Collegare la spina alla presa (fig. 1).
	L'interruttore generale (A10) non è acceso.	Premere l'interruttore generale (fig. 2).
L'infusore non si può estrarre	Non è stato eseguito correttamente lo spegnimento	Eeguire lo spegnimento premendo il tasto  (A6) (vedi cap. "5. Spegnimento dell'apparecchio").
Al termine della decalcificazione, l'apparecchio richiede un terzo risciacquo	Durante i due cicli di risciacquo, il serbatoio (A23) non è stato riempito fino al livello MAX	Procedere come richiesto dall'apparecchio, svuotando però prima la vaschetta raccogli-gocce (A20), per evitare che l'acqua trabocchi.
Vapore o acqua calda non escono dall'erogatore (E)	L'erogatore è sporco o ostruito	Procedere con la pulizia dell'erogatore come descritto al par. "12.2 Pulizia dell'erogatore acqua calda/vapore dopo l'uso"
Il latte non esce dagli erogatori latte (D6)	Il coperchio (D1) del contenitore latte (D) è sporco	Pulire il coperchio del latte come descritto nel par. "15.10 Pulizia del contenitore latte".
Il latte ha bolle grandi oppure esce a spruzzi dagli erogatori latte (D6) oppure è poco schiumato	Il latte non è sufficientemente freddo o non è parzialmente scremato o scremato.	Utilizzare latte o totalmente scremato, oppure parzialmente scremato, a temperatura di frigorifero (circa 5°C). Se il risultato non è ancora quello desiderato, provare a cambiare marca di latte.
	Cambiare il parametro di regolazione della schiuma	Regolare la quantità di schiuma come indicata al par. "9.3 Personalizzazione della bevanda"
	Il coperchio (D1) del contenitore latte è sporco	Pulire il contenitore latte come indicato al par. "15.10 Pulizia del contenitore latte"
	Si utilizzano bevande vegetali.	Per migliorare il risultato, utilizzare bevande a temperatura di frigorifero (Circa 5°C). Regolare la quantità di schiuma come indicata al par. "9.3 Personalizzazione della bevanda"
Il ripiano poggiategge (A7) è caldo.	Sono state preparate diverse bevande in rapida successione	
La macchina non è in uso ed emette dei rumori o dei piccoli sbuffi di vapore	La macchina è pronta all'uso o è stata spenta da poco e alcune gocce di condensa cadono all'interno del vaporizzatore ancora caldo	Questo fenomeno fa parte del normale funzionamento dell'apparecchio; per limitare il fenomeno, svuotare la vaschetta raccogli-gocce.
L'apparecchio emette degli sbuffi di vapore dalla vaschetta raccogli-gocce (A20) e/o c'è acqua sul piano sul quale l'apparecchio è posto .	Dopo la pulizia, non è stata reinserita la griglia vaschetta (A19).	Reinserire nella vaschetta raccogli-gocce la griglia vaschetta.
→		

PROBLEMA	POSSIBILE CAUSA	RIMEDIO
L'interno della macchina è bagnato e presenta condensa	Il circuito di raffreddamento della macchina non sta funzionando correttamente. Si sta continuando ad utilizzare la macchina nonostante sia stato visualizzato l'allarme "RAFFREDDAMENTO MACCHINA NON REGOLARE"	Spegnere la macchina e farla raffreddare. Contattare il servizio clienti e/o un Centro Assistenza autorizzato
La app non funziona	Malfunzionamento della app	Chiudere e riavviare la app