

















## ÖSSZEFOGLALÓ

<b>1. BEVEZETŐ</b> .....	<b>274</b>
1.1 A zárójelben olvasható betűk.....	274
1.2 Problémák és javítások.....	274
1.3 Tölts le az Applikációt!.....	274
<b>2. LEÍRÁS</b> .....	<b>274</b>
2.1 A készülék leírása (3 - A old.).....	274
2.2 A kezdőoldal leírása (kezdőképernyő) (2. old. - B).....	274
2.3 Tartozékok leírása (2 - C old.).....	274
2.4 A tejtartó leírása.....	275
2.5 Forró víz/gőz adagoló leírása.....	275
<b>3. A KÉSZÜLÉK ELSŐ BEINDÍTÁSA</b>  .....	<b>275</b>
<b>4. A KÉSZÜLÉK BEKAPCSOLÁSA</b>  .....	<b>275</b>
<b>5. A KÉSZÜLÉK KIKAPCSOLÁSA</b> .....	<b>275</b>
<b>6. MENÜ BEÁLLÍTÁSOK</b>  .....	<b>276</b>
6.1 Öblítés.....	276
6.2 Vízköoldás.....	276
6.3 Tejrendsz. tisztítása.....	276
6.4 Órlés szabályozás.....	276
6.5 Vízszűrő.....	276
6.6 Vízkeménység.....	277
6.7 Általános.....	277
6.8 Aut. kikapcs.....	277
6.9 Bluetooth.....	277
6.10 Nyelvválasztás.....	277
6.11 Hidr.kör üritése.....	277
6.12 Profil mód.....	277
6.13 Gyári érték.....	278
6.14 Statisztikák.....	278
<b>7. KÁVÉFŐZÉS</b>  .....	<b>278</b>
7.1 Kávéfőzés szemes kávéból.....	278
7.2 A kávé egy érintéssel.....	278
7.3 Az ital személyre szabása.....	278
7.4 Kávékészítés örölt kávéból.....	278
7.5 Kávé alapú italok készítésére vonatkozó általános útmutatások.....	279
7.6 Tanácsok melegebb kávé főzéséhez.....	279
<b>8. KÁVÉ KANCSÓ</b>  .....	<b>279</b>
<b>9. TEJ ALAPÚ ITALOK KÉSZÍTÉSE</b>  .....	<b>280</b>
9.1 Tölts fel és akassa be a tejtartályt.....	280
9.2 A tejes italod egy érintéssel.....	280
9.3 Az ital személyre szabása.....	280
9.4 Javított hab mennyiség.....	281
9.5 A tejtartály tisztítása minden használat után.....	281
<b>10. TEA FUNKCIÓ</b> .....	<b>281</b>
<b>11. FORRÓ VÍZ ADAGOLÁS</b>  .....	<b>282</b>
11.1 Ital egy érintéssel.....	282
11.2 Az ital személyre szabása.....	282
<b>12. GŐZ ADAGOLÁS</b>  .....	<b>282</b>
12.1 A tej habosításához használt gőzre vonatkozó tanácsok.....	282
12.2 A forró víz/gőz adagoló tisztítása használat után.....	282
<b>13. VARÁZSLÓ AZ ITAL SZEMÉLYRE SZABÁSÁHOZ (MY)</b>  .....	<b>283</b>
<b>14. SAJÁT PROFIL KIVÁLASZTÁSA</b>  .....	<b>283</b>
<b>15. TISZTÍTÁS</b>  .....	<b>283</b>
15.1 A készülék tisztítása.....	283
15.2 A készülék belső hidr. rendszerének tisztítása.....	284
15.3 A zacstartó tisztítása.....	284
15.4 A cseptálca és a cseptálca rács tisztítása.....	284
15.5 A készülék belsejének tisztítása.....	284
15.6 A víztartály tisztítása.....	285
15.7 A kávéadagoló csőrök tisztítása.....	285
15.8 Az örölt kávé betöltésére szolgáló tölsér tisztítása.....	285
15.9 A kávéfőző egység tisztítása.....	285
15.10 A tejtartály tisztítása.....	286
<b>16. VÍZKÖLDÁS</b>  .....	<b>287</b>
<b>17. A VÍZKEMÉNYSÉG BEÁLLÍTÁSA</b>  .....	<b>288</b>
17.1 Vízkeménység mérése.....	288
17.2 A vízkeménység megadása.....	288
<b>18. VÍZLAGYÍTÓ SZŰRŐ</b>  .....	<b>288</b>
18.1 A szűrő behelyezése.....	288
18.2 A szűrő cseréje.....	289
18.3 A szűrő kivétele.....	289
<b>19. MŰSZAKI ADATOK</b> .....	<b>289</b>
19.1 Az Energiatakarékosságra vonatkozó tanácsok.....	289
<b>20. A KIJELEZŐN MEGJELÉNÍTETT ÜZENETEK</b>  .....	<b>290</b>
<b>21. PROBLÉMAMEGOLDÁS</b>  .....	<b>295</b>

## 1. BEVEZETŐ

Köszönjük, hogy automata kávé- és cappuccino készítő gépünket választotta.

Szánjon néhány percet a felhasználási útmutató elolvasására. Ezzel megelőzheti a veszélyeket vagy elkerülheti a gép sérülését.

### 1.1 A zárójelben olvasható betűk

A zárójelben olvasható betűk a Készülék leírása című fejezetben olvasható információkra vonatkoznak (2-3. old.).

### 1.2 Problémák és javítások

Problémák esetén először próbálják megoldani azokat, a „20. A kijelzőn megjelenített üzenetek” és „21. Problémamegoldás” fejezetekben felsorolt figyelmeztetéseket követve.

Amennyiben a problémát nem sikerül megoldani, vagy további információra van szüksége, kérjük, hívja a vevőszolgálatot a mellékelt "Ügyfélszolgálati" dokumentumon feltüntetett telefonszámon.

Amennyiben az Ön országa nem szerepel a felsoroltak között, hívja a jótállási jegyen feltüntetett telefonszámot. Az esetleges javításokért kizárólag a De'Longhi műszaki vevőszolgálatához forduljon. A márkaszervizek címét a készülékhez mellékelt jótállási jegyen találja.

### 1.3 Töltse le az Applikációt!



A De'Longhi Coffee Link applikációnak köszönhetően távirányítással is vezérelhet néhány funkciót.

Az Applikációban információkat, tanácsokat, érdekességeket is olvashat a kávé világáról és mindig keze ügyében lesznek a készülékére vonatkozó információk.



Ez a szimbólum jelöli a vezérelhető vagy az Applikációban megtalálható funkciókat.

Ezenkívül maximum 6 új ital hozható létre és menthető el a gépben.

#### **Megjegyzés!**

Ellenőrizze a kompatibilis készülékeket a "compatibledevices.delonghi.com" oldalon.

## 2. LEÍRÁS

### 2.1 A készülék leírása (3 - A old.)

- A1. Őrölt kávé betöltésére szolgáló tölcser fedele
- A2. Őrölt kávé adagolóknál tárolóhelye

- A3. Őrölt kávé tölcser (levehető)
- A4. Szemes kávé tároló
- A5. Szemes kávé tartó fedele
- A6. Gomb: a gép be- és kikapcsolásához (standby)
- A7. Csészetartó felület
- A8. Csőrökhöz hozzáférést biztosító ajtó
- A9. Csőrök
- A10. Főkapcsoló (ON/OFF)
- A11. Tápvezeték csatlakozó tárolóhelye
- A12. Állítható vezérlőpult
- A13. Elülső ajtó nyitógomb
- A14. Elülső ajtó
- A15. Állítható magasságú kávéadagoló
- A16. Zaccartató
- A17. Csészetartó tálca
- A18. A csepptálcában lévő víz szintjét mutató piros úszó
- A19. Csepptálca rács
- A20. Csepptálca
- A21. Vízartály utántöltő ajtó
- A22. Vízartály fedél
- A23. Vízartály
- A24. A kávéfőző egység zárólapja
- A25. Kivehető kávéfőző egység

### 2.2 A kezdőoldal leírása (kezdőképernyő) (2. old. - B)

- B1. Kijelző
- B2. Programozható profilok (lásd „14. SAJÁT PROFIL KIVÁLASZTÁSA z")
- B3. Görgetőnyíl
- B4. A megjelenítéshez és az esetleges személyre szabáshoz az italak beállításai
- B5. Választható italak (közvetlen választás)
- B6. Gép beállítások menü
- B7. Vízköoldási igényt jelző lámpa
- B8. Tejtartó tisztítási igényt jelző lámpa
- B9. Elhasználdott szűrő jelzőfény
- B10. Szemes kávé hiányát jelző lámpa

### 2.3 Tartozékok leírása (2 - C old.)

- C1. "Total Hardness Test" (allegata alla quick guide)
- C2. Őrölt kávé adagolóknál (a tárolóhelyére téve (A2))
- C3. Vízköoldó
- C4. Vízlágyító szűrő
- C5. Ecset a tisztításhoz
- C6. Tápkábel
- C7. Tisztító kefe
- C8. Tisztító kendő

## 2.4 A tejtartó leírása

(2. old. - D)

- D1. Tejtartó fedele
- D2. Tejtartó dugaszos csatlakozója (eltávolítható a tisztításhoz)
- D3. Ajtó a tej betöltéséhez
- D4. Tejtartó fedél leakasztó gomb
- D5. Tejfelszívó cső
- D6. Tejadagoló (állítható magasságú)
- D7. Tejtartó
- D8. Melegen tartó

## 2.5 Forró víz/gőz adagoló leírása

(2. old. - E)

- E1. Adagoló test
- E2. Adagoló dugaszos csatlakozója (eltávolítható a tisztításhoz)
- E3. Adagoló kiakasztó gomb
- E4. Forró víz/gőz csőr
- E5. Cappuccino készítő

## 3. A KÉSZÜLÉK ELSŐ BEINDÍTÁSA

### Megjegyzés!

- A készüléket a gyártó üzemi körülmények között lévő felhasználásával próbálta ki, ezért természetes következmény, ha kávényomokat talál a készülékben. Természetesen garantáljuk, hogy a gép új.
- Az első használatkor forró vízzel öblítse le az összes eltávolítható tartozékot, amelyek a vízzel vagy tejjel érintkeznek.
- Az első használat során a hidr. rendszer még üres, ezért a gép nagyon hangos lehet: a rendszer feltöltése során a zaj lassan csökkenni fog.
- Tanácsos minél előbb beállítani a víz keménységét az egyéni igényeknek megfelelően a kézikönyv „17. A vízke-ménység beállítása” fejezetében leírt eljárást követve.
- A vezérlőpult (B) állítható a kezdőoldal olvashatóságának biztosítása érdekében.

1. Csatlakoztassa a tápkábel csatlakozóját (C6) a készülék hátulján (A11) kialakított helyre, majd csatlakoztassa a készüléket az elektromos hálózatra (1. ábra) és ellenőrizze, hogy (A10) megnyomta-e a készülék hátulján elhelyezett főkapcsolót (2. ábra);
2. Nyomja meg a választott nyelven megfelelő zászlót. Majd folytassa a készülék kijelzőjén megjelenő utasításokat (B1) követve:
3. Nyomja meg a gombot (A13) és nyissa ki az ajtót (A14) (3. ábra);
4. Emelje ki a víztartályt (A23) (4. ábra), tölts fel a MAX jelzésig (a tartály belső felére vésvé) friss vízzel (5. ábra);
5. Majd tegye vissza a tartályt (6. ábra) és zárja be az ajtót;

6. Ellenőrizze, hogy a forró víz/gőz adagoló (E) a csőökre le-gyen illesztve (A9) (7. ábra) és tegyen alájuk egy legalább 100 ml űrtartalmú edényt (8. ábra);
7. Nyomjon "Tovább"-t.
8. Tölts fel a szemes kávé tartót (A4) (12. ábra), majd a meg-erősítéshez nyomjon „Tovább”-t.
9. Nyomjon „Ok”-t a hidr. kör feltöltéséhez: a készülék vizet adagol az adagolóból (9. ábra);
10. A készülék kikapcsol.

A készülék készen áll a használatra. Végezze el a bekapcsolást a „4. A készülék bekapcsolása” fejelet útmutatásait követve.

### Megjegyzés!

- Az első használat során legalább 4-5 cappuccino adago-lására van szükség, mielőtt a készülék elfogadható kávé-t készítené.
- Az első használat során a hidr. rendszer még üres, ezért a gép nagyon hangos lehet: a rendszer feltöltése során a zaj lassan csökkenni fog.
- Az első 4-5 cappuccino készítése során normális, ha a for-rásban lévő víz hangját hallja: a későbbiekben a zaj csök-kenni fog.

## 4. A KÉSZÜLÉK BEKAPCSOLÁSA

### Megjegyzés!

- A készülék bekapcsolása előtt győződjön meg arról, hogy a főkapcsoló (A10) le van nyomva (2. ábra).
- Minden bekapcsolás előtt a készülék automatikusan el-végez egy előmelegítést és egy öblítő ciklust, amelyet nem lehet félbeszakítani. A készülék csak ezen ciklus elvégzését követően áll használatra készen.

1. A készülék bekapcsolásához nyomja meg a gombot  (A6) (10. ábra): a készülék bekapcsol;
2. A melegítés befejezése után egy öblítő fázis kezdődik a kávéadagolóból távozó forró víz felhasználásával (A15); így, a kazán felmelegítésén túl, a készülék forró vizet juttat a belső hidr. körbe, hogy azok is átmelegedjenek.

### Megjegyzés! Az első használatkor:

3. Nyomjon „Ok”-t a kezdőoldalra (B) vonatkozó bevezető videó megtekintéséhez;
4. A videó végén, nyomjon „Ok”-t a kezdőoldalra téréshez (kezdőképernyő) (vagy nyomjon „Ismételd meg” a videó újbóli megtekintéséhez).

A készülék akkor érte el a kívánt hőmérsékletet, amikor az meg-jelenik a kijelzőn.

## 5. A KÉSZÜLÉK KIKAPCSOLÁSA

Amennyiben a használat során a készülék kávé-t főzött, a ké-szülék minden kikapcsoláskor elvégez egy automatikus öblítő programot.

1. A készülék kikapcsolásához nyomja meg a gombot  (A6) (10. ábra).
2. Ha úgy tervezték, a készülék elvégzi a kávé adagoló öblítést (A15) forró vízzel, majd kikapcsol (stand-by).

### Megjegyzés!

Ha a készüléket huzamosabb ideig nem használja, húzza ki a hálózati csatlakozót:

3. Engedje fel a készülék hátulján elhelyezett főkapcsolót (A10) (2. ábra).

### Figyelem!

Soha ne nyomja meg a főkapcsolót, amikor a készülék be van kapcsolva.

## 6. MENÜ BEÁLLÍTÁSOK

### 6.1 Öblítés

Ezzel a funkcióval forró vizet engedhet le a kávéfőzőből (A15) és a forró víz/gőz adagolóból (E), ha be van helyezve úgy, hogy megtisztítsa és felmelegítse a gép hidr. rendszerét.

Helyezzen a kávéfőző és a forró víz adagoló alá egy legalább 100ml űrtartalmú edényt (8. ábr.).

Ezen funkció aktiválásához az alábbiak szerint járjon el:

1. Nyomja meg a beállítások menüt (B6);
2. Válassza ki a "Öblítés" menüpontot;
3. Nyomjon „Ok”-t az adagolás indításához: néhány másodperc után, először a kávé adagolóból, majd a forró víz/gőz adagolóból (ha be van helyezve), forró víz távozik, amelyik megtisztítja és felmelegíti a gép belső hidr. körét (11. ábr.);
4. Az öblítés megszakításához nyomjon "Törlés"-t vagy várja meg az automatikus megszakítást.

### Megjegyzés!

- Ha a készüléket 3-4 napnál hosszabb ideig nem használja, a készülék újbóli bekapcsolásakor végezzen 2/-3 öblítést a használat megkezdése előtt;
- Teljesen természetes, hogy ezen funkció elvégzését követően víz marad a zacstartóban (A16).

### 6.2 Vízköoldás

A vízköoldással kapcsolatos utasításokért olvassa el a „16. Vízköoldás y” fejezetben leírtakat.

### 6.3 Tejrends. tisztítása

Ezzel a funkcióval lehet megtisztítani a tejtartót (D) a hűtőszekrénybe helyezés előtt. A tisztítást az alábbiak szerint végezze:

1. Akassza be a tejtartályt úgy, hogy a csőrnek ütközzön (A9) (22. ábra): a gép hangjelzést bocsát ki (ha a hangjelzés funkció aktiválva van);
2. Állítsa be a tejadagolót (D6) az óramutató járásával ellentétes irányba forgatva (23. ábra);
3. Helyezzen egy edényt a tejadagoló alá (25. ábra);
4. Nyomja meg a beállítások menüt (B6);

5. Válassza ki a "Tejrends. tisztítása" menüpontot;
6. Nyomjon „Ok”-t a tisztítási ciklus indításához (26.ábr.): a tejadagolóból forró víz távozik és a tisztítás végén automatikusan megszakad.
7. Tegye vissza a tejadagolót pihenő helyzetbe, az óramutatóval egyező irányba elforgatva, mielőtt kiveszi a tejes kancsót.

### Megjegyzés!

- Soha ne vegye ki a tejes kancsót a tejadagolónál fogva.
- Bármikor meg lehet szakítani a tisztítási ciklust a "Stop" gomb megnyomásával;
- Néhány esetben a tisztítás elvégzéséhez meg kell várni, hogy a készülék felmelegedjen;
- A tejtartályban maradt tejet tárolja hűtőszekrényben.

### 6.4 Örlés szabályozás

A kávédarálón – legalábbis kezdetben – nem kell beállításokat végezni, mert azt már a gyárban beállították úgy, hogy a kávé adagolása megfelelően történjen.

Ha az első néhány kávéfőzést követően a kávé azonban, ha a kávé túl híg, kevés rajta a hab vagy túl lassan folyik le (csöpög), végezzen korrigálást.

Az alábbiak szerint járjon el:

1. Nyomja meg a beállítások menüt (B6);
2. Válassza az „Örlés beállítása” menüpontot: a kijelzőn (B1) megjelenik egy oktató videó az örlés finomságára vonatkozó tanácsokkal: ha szeretné átugrani a bemutatót, nyomjon "Hagyd ki" gombot, ellenkező esetben nyomjon "Tovább"-t, hogy megnézze az oktató videót;
3. Válassza ki a kívánt örlési finomságot, kövesse az oktató videó útmutatásait, nyomja meg közvetlenül a kiemelt intervallumban választható számok egyikét;
4. Nyomjon „Ok”-t a választás megerősítése érdekében: „Az eredmény vált. kb. 5 adagolás után lehet érzéklni a csészében”;
5. Nyomjon „Ok”-t a megerősítéshez és térjen vissza a kezdődődalra (B) az újonnan mentett választással.

### Megjegyzés!

- Javasoljuk, hogy csak azután végezzen további módosításokat, ha már legalább 5 kávé t lefőzött a fent leírt eljárást követve. Ha a kávéadagolás ismét nem megfelelő, ismételje meg az eljárást.
- Nem lehet egyszerre egynél több beállítási szintet elvégezni, hacsak korábban nem készített legalább két kávé alapú italt.
- Nyomja meg az „Alapértelmezett” menüpontot, hogy visszatérjen a kávédaráló gyári beállításaira (amelyet egy csillag jelöl).

### 6.5 Vízsűrű

A szűrővel kapcsolatos utasításokért (C6) olvassa el a fejezetet „18. Vízlágyító szűrő”.

## 6.6 Vízkeménység

A vízkeménység beállításával kapcsolatos utasításokért olvassa el a „17. A vízkeménység beállítása s” fejezetet.

## 6.7 Általános

1. Nyomja meg a beállítások menüt (B6);

2. Válassza ki az „Általános” menüpontot;

Ebben a menüpontban lehet aktiválni vagy inaktíválni egy egyszerű érintéssel az alábbi funkciókat:

- "Hangjelzés": amikor aktív, a készülék minden egyes műveletkor hangjelzést bocsát ki.

- "Csésze vil.": ezzel a funkcióval aktiválódik vagy kapcsol ki a kávéadagoló alatt elhelyezett csésze világítás (A15).

- „Energiatakarékosság”: ezzel a funkcióval lehet aktiválni vagy inaktíválni az energiatakarékossági üzemmódot. Amikor a funkció be van kapcsolva, biztosítja az uniós szabványoknak megfelelő alacsony energiafogyasztást. Az aktív állapot jelzése érdekében a beállítások menü ikonján (B6) megjelenik .

## 6.8 Aut. kikapcs.

Az automata kikapcsolás előtti időtartamot be lehet állítani úgy, hogy a készülék 15 perc, 30 perc, 1, 2 vagy 3 óra állás után kapcsoljon ki.

Az automata kikapcsolás programozásához az alábbiak szerint járjon el:

1. Nyomja meg a beállítások menüt (B6);

2. Válassza az "Automata kikapcsolás" menüpontot;

3. Válassza ki a kívánt időintervallumot (15, 30 perc vagy 1, 2 vagy 3 óra).

4. Nyomjon "←", hogy az újonnan elmentett választással visszatérjen a kezdőoldalra (B).

## 6.9 Bluetooth

Ezzel a funkcióval aktiválhatja vagy inaktíválhatja a PIN védelmet, ha egy mobil eszközről kíván a készülékhez csatlakozni. Az alábbiak szerint járjon el:

1. Nyomja meg a beállítások menüt (B6);

2. Válassza ki a "Bluetooth" menüpontot;

3. A PIN védelem aktiválása vagy inaktíválása érdekében nyomja meg a „PIN védelemnek” megfelelő kurzort.

4. Nyomjon "←", hogy az újonnan elmentett választással visszatérjen a kezdőoldalra (B).

### Megjegyzés!

• A "Bluetooth" funkcióban látható készülék gyári szám lehetővé teszi a gép teljes pontossággal történő azonosítását, amikor az Applikációról csatlakoznak a géphez.

• A gépben az előre beállított PIN kód "0000": javasoljuk a PIN kód személyre szabását közvetlenül az Applikációból.

## 6.10 Nyelvválasztás

A kijelző (B1) nyelvének módosításához az alábbiak szerint járjon el:

1. Nyomja meg a beállítások menüt (B6);

2. Válassza a "Nyelvválasztás" menüpontot;

3. Nyomja meg a kiválasztani kívánt nyelvnek megfelelő zászlót (nyomja meg az "Tovább" vagy "Hátra" gombot, hogy lássa az összes rendelkezésre álló nyelvet): a kijelző azonnal a választott nyelvre frissül.

4. Nyomjon "←", hogy az újonnan elmentett választással visszatérjen a kezdőoldalra (B).

## 6.11 Hidr.kör ürtése

Ha a gépet hosszabb ideig nem fogja használni, vagy mielőtt márkaszervizbe viszi, célszerű a gép hidr. rendszerének kiürítése, így a víz nem fagy bele a hidr. rendszerbe.

Az alábbiak szerint járjon el:

1. Nyomja meg a beállítások menüt (B6);

2. Válassza ki a "Hidr.kör ürtése" menüpontot;

3. Nyomjon „Ok”-t, hogy elindítsa a varázslót;

4. Ürtse ki a zacstartót (A16) és a cseptálcát,(A20) majd nyomjon „Tovább”-t;

5. Tegyen a kávé adagoló alá (A15) egy 0,5l-es edényt. Nyomjon „Ok”-t;

6. A készülék az adagolókból kifolyó forró vízzel öblítést végez;

7. Miután befejezte az öblítést nyomja meg a (A13) gombot, nyissa ki az ajtót (A14) (3. ábr.), vegye ki a viztartályt (A23) (4. ábr.) és ürtse ki, majd nyomjon „Tovább”-t;

8. Ha van, vegye ki a viztartályból a vizlágyító szűrőt (C6) és nyomjon „Ok”-t;

9. Tegye vissza a tartályt (üresen), zárja be az elülső ajtót és nyomjon „Ok”-t;

10. Várja meg, amíg a gép megkezdzi az ürtést; (Figyelem: forró víz az adagolókból!). A hidr. kör kiürülésével egy időben fokozódhat a készülék zajossága: ez a készülék működését kísérő, teljesen normális jelenség.

11. Az ürtés végén nyissa ki az elülső ajtót, vegye ki, ürtse ki és tegye vissza a cseptálcát, majd nyomjon „Tovább”-t;

12. Nyomjon „Ok”-t: a készülék kikapcsol (standby).

A készülék következő bekapcsolásakor a fejezetben összefoglalt utasításokat követve járjon el „3. A készülék első beindítása”.

## 6.12 Profil mód.

Ezzel a funkcióval lehet módosítani az egyes profilokhoz tartozó ikon képét és színét. Az ikon testre szabása érdekében az alábbiak szerint járjon el:

1. Nyomja meg a beállítások menüt (B6);

2. Válassza a "Profil módosítása" menüpontot;

3. Válassza ki a profilt és nyomjon "Tovább"-t;

- Tetszés szerint testreszabást végezzen, majd nyomjon „Ok”-t a megerősítéshez.
- Nyomjon „←”, hogy az újonnan elmentett választással visszatérjen a kezdőoldalra (B).

### 6.13 Gyári érték

Ezzel a funkcióval a menü beállításait és a mennyiségi beállításokat visszaállíthatja a gyári értékekre (kivéve a nyelvet és a statisztikát, amelyek a beállításnak megfelelőek maradnak).

Az alábbiak szerint járjon el:

- Nyomja meg a beállítások menüt (B6);
- Válassza ki a "Gyári értékek" menüpontot;
- A gép gyári értékekre történő visszaállítása érdekében nyomjon „Ok”-t, ellenkező esetben az egyes proflok visszaállítása érdekében, nyomja meg a nyilat, hogy a következő képernyőre lépjen, válassza ki a beállítandó profilt, majd nyomjon „Ok”-t;
- Ismét nyomjon „Ok”-t a gyári értékek megerősítése érdekében;
- Nyomjon „Ok”-t, hogy kilépjen a menüből és visszatérjen a kezdőoldalra (B).

#### Megjegyzés!

Miután a készüléket (nem az egyes proflokat) visszaállította a gyári értékekre, a készülék felajánlja a bevezető videót.

### 6.14 Statisztikák

Ezzel a funkcióval jeleníthetők meg a gép statisztikai adatai. Az adatok megjelenítéséhez az alábbiak szerint járjon el:

- Nyomja meg a beállítások menüt (B6);
- Válassza ki a "Statisztikák" menüpontot: jelenítse meg az adatokat a képernyők között az "Tovább" vagy "Hátra" gombokkal mozogva.
- Nyomjon „←”, hogy visszatérjen a kezdőoldalra (B).

## 7. KÁVÉFŐZÉS

### 7.1 Kávéfőzés szemes kávéból

#### Figyelem!

Ne használjon zöld, karamellizált vagy cukrozott kávészemeket, mert beleeragadhatnak a kávédarálóba, és tönkretelhetik azt.

- Tegyen szemes kávé a tartóba (A4) (12. ábr.);
- Tegyen 1 vagy 2 csészét a kávéadagoló alá (A15);
- Engedje le az adagolót úgy, hogy az a lehető legközelebb legyen a csészéhez (13. ábra): ezáltal krémesebb lesz a kávé.
- Válassza ki a kívánt kávé a következő szakaszokban leírtak szerint.

### 7.2 A kávé egy érintéssel

A kávé alapú italok adagolása érdekében közvetlenül a kezdőoldalon (B) nyomja meg a kívánt kávénak megfelelő képet (pl. Espresso, 14. Ábr.): a készülék megkezdja a készítést. A kijelzőn (B1) megjelenik a választott ital képe, valamint egy csík, amelyek az



ital készítésével párhuzamosan lassan feltöltődik, valamint az egyes szakaszok leírása (örlés, kávéadagolás).

A készítést követően a kijelzőn (B1) megjelenik az „Italod kész!” üzenet: a készülék készen áll az újbóli használatra.

### 7.3 Az ital személyre szabása

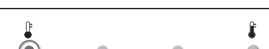

Kávé alapú italok személyre szabott paraméterekkel történő készítéséhez az alábbiak szerint járjon el:

- Nyomja meg  (B4) kívánt kávéhoz (pl. Espresso, 15. ábra) tartozó kép alját: a kijelzőn (B1) megjelennek azok a paraméterek, amelyeket saját ízlés szerint lehet személyre szabni:

Hossz	
Aroma	
Kávétípus	
Hőm.	

#### Megjegyzés!

Ha a „Kávé típusa”-t őrlőre állítja, és nem ennek a módnak megfelelő italt választ, a kijelzőn (B1) megjelenik az alábbi üzenet: „AZ ŐRÖLT ÜZEMMÓDOT NEM LEHET EHÉZ AZ ITALHOZ HASZNI”.

- A paraméterek beállítása után nyomjon 1X  1 csésze készítéséhez, vagy a megadott italokhoz nyomjon 2 X  , hogy 2 csészét készítsen belőlük: a készülék lefőzi az italokat és a kijelzőn megjelenik a választott ital képe, valamint egy csík, amelyek az ital készítésével párhuzamosan lassan feltöltődik, valamint az egyes szakaszok leírása (örlés, kávéadagolás);
- Az adagolást követően nyomjon „Mentés”-t az új beállítások mentéséhez vagy „Törlés”-t a korábbi paraméterek megőrzése érdekében.

#### Megjegyzés!

Az újonnan mentett beállítások CSAK a kiválasztott profil memóriájában lesznek elmentve.

- Nyomjon „Ok”-t, hogy visszatérjen a kezdőoldalra (B). A készülék készen áll az új használatra.

### 7.4 Kávékészítés őrlött kávéból

#### Figyelem!

- Kikapcsolt gépbe soha ne öntsön őrlött kávé, mert az szétoszoródhat a gép belsejében, bepiszkítva azt. Ez károkat okozhat a készülékben.
- Soha ne tegyen be a gépbe 1 csapott adagoló kanálnyi (C2) több kávé, mert a gép bepiszkolódhat, a tölcser (A3) pedig eltömődhet.

- Amikor előre őrölt kávé használ, egyszerre csak egy csésze kávé főzhető.
- **LONG** kávé készítése: a készítés felénél, amikor a készülék kéri, tegyen be egy csapott adagoló kanálnyi kávé és nyomjon „Ok”-t.
- Nem lehet **DOPPIO+** kávé készíteni őrölt kávéból.

1. Nyissa ki az őrölt kávé tölszér fedelét (A1) (16. ábra). Nyomjon „Tovább”-t a folytatáshoz (vagy „Törlés”-t a megszakításhoz és a kezdőoldalra (B) való visszatéréshez);
2. Győződjön meg arról, hogy a tölszér (A3) nincs eltömődve, majd tegyen be egy csapott adagoló kanálnyi (C2) őrölt kávé (13. ábr.);
3. Nyomjon „Ok”-t a készítés folytatásához;
4. A kijelzőn (B1) megjelenik a kezdőoldal, melyen az „ÖRÖLT ÜZEMMÓD” felirat látható: az előző „7.2 A kávé egy érintéssel” vagy „7.3 Az ital személyre szabása” bekezdésekben leírtak szerint járjon el.

### Megjegyzés!

Ha ki akar lépni az őrölt üzemmódból, a 3. pont után nyissa ki az őrölt kávé tölszér fedelét és nyomjon „Törlés”-t.

## 7.5 Kávé alapú italok készítésére vonatkozó általános útmutatások

- Miközben a gép kávé készíti, bármely pillanatban meg lehet állítani a kávé kifolyását a "Stop" vagy "Törlés" gomb megnyomásával.
- Az adagolás befejezését követően, ha növelni kívánja a csészében levő kávé mennyiségét, elég, ha megnyomja az „Extra” gombot: miután elérte a kívánt mennyiséget, nyomja meg a „Stop” gombot.
- Használat során a kijelzőn (B1) megjelenik néhány üzenet ("TÖLTSE FEL A TARTÁLYT FRISS VÍZZEL", "ÜRÍTSE KI A ZACCTARTÓT", "ÜRÍTSE KI A CSEPPTÁLCÁT", stb.), melyek jelentése a „20. A kijelzőn megjelenített üzenetek” fejezetben olvasható.
- Ha a kávé cseppenként folyik, vagy nem elég sűrű kevés krémmel, vagy túl hideg, olvassa el a vonatkozó javaslatokat a „6.4 Örlés szabályozás” bekezdésben és a „21. Problémamegoldás” fejezetben.
- Ha az "Energiatakarékosság" funkció aktív, az első kávé elkészítése előtt lehet, hogy várni kell néhány másodpercet

## 7.6 Tanácsok melegebb kávé főzéséhez

Melegebb kávé készítéséhez a következőket javasolt tenni:

- végezzen egy öblítést, a beállítások menüből válasza ki az "Öblítés" menüpontot (B6)(„6.1 Öblítés” bek.);
- forró vízzel melegítse fel a csészéket (használja a forró víz funkciót, lásd a „11. Forró víz adagolás” fejezetet);
- növelje a kávé hőmérsékletét („7.3 Az ital személyre szabása” bek.).





## 8. KÁVÉ KANCSÓ

Ez az espresso alapú ital egy gyenge és kiegyensúlyozott recept, vékony krém réteggel, ideális a társaságban történő fogyasztásra.



Választható tartozék:	
	Kancsó (űrtartalom 1 liter)
	EAN: 8004399333642

Az ital elkészítéséhez közvetlenül a kezdőoldalon (B) nyomja meg a kávé kancsóhoz tartozó képet és az alábbiak szerint járjon el:

1. Állítsa be a paramétereket, amelyeket ízlésének megfelelően testre szabhat:

Csésze	<input checked="" type="radio"/> 2X  <input type="radio"/> 4X  <input type="radio"/> 6X 
Aroma	<input type="range" value="0"/>
Kávétípus	<input checked="" type="radio"/>  <input type="radio"/> 
Hőm.	<input type="range" value="0"/>

2. Tegyen egy kancsót a kávéadagoló csőrei alá (A15): a használandó kancsó választásakor vegye figyelembe az adagolásra kerülő mennyiséget, vagyis:

Kiválasztott adag	Mennyiség (ml)
2X 	250
4X 	500
6X 	750

3. Nyomjon „Tovább”-t, hogy a következő szakaszra lépjen;
4. Ha 4 vagy 6 csészét választ, töltsé fel a víztartályt és a szemes kávé tartót: miután meggyőződött arról, hogy elég kávé és víz van, nyomjon „Ok”-t;
5. A készülék megkezdí a készítést és a kijelzőn (B1) megjelenik a kiválasztott ital képe, valamint egy csík, amelyik az ital készítésével párhuzamosan lassan feltöltődik, valamint az egyes szakaszok leírása (örlés, kávéadagolás).

A kávéfőzés végén a készülék készen áll az újabb használatra.

### Megjegyzés!

- Törlés” vagy "Stop": nyomja meg, ha szeretné teljesen megszakítani a kávéfőzést és szeretne visszatérni a kezdőoldalra.

## BIZTONSÁGI FIGYELMEZTETÉSEK:

A kancsó kávé elkészítése után hagyja a gépet 5 percig hűlni újabb ital készítése előtt. Túlmelegedés kockázata!

## 9. TEJ ALAPÚ ITALOK KÉSZÍTÉSE

### Megjegyzés!

Azért, hogy elkerülje a kevéssé habosított vagy túl nagy buborékos tej készítését, mindig tisztítsa meg a tejtartályt (D) a „9.5 A tejtartály tisztítása minden használat után” és „15.10 A tejtartály tisztítása” szakaszokban leírtak szerint.

### 9.1 Töltse fel és akassza be a tejtartályt

1. Nyomja meg a kiakasztó gombokat(D4) és emelje fel a fedelet (D1) (18. ábra);
2. Töltse fel a tejtartályt (D7) megfelelő mennyiségű tejjel, ne lépje túl a tartályon látható MAX szintet (19. ábr.). Vegye figyelembe, hogy a tartályra vésett minden egyes osztás 100 ml tejnek felel;

### Megjegyzés!

- Sűrűbb és homogénebb tejhab készítéséhez használjon zsírszegény vagy félszíros hűtő hideg tejet (kb. 5° C).
  - Ha az "Energiatakarékosság" üzemmód aktív (lásd „6.7 Általános” szakasz), az ital adagolása néhány másodpercnyi várakozást vehet igénybe.
  - Ideális hőmérsékletű (kb. 5°C) tej használata esetén a melegen tartó kb. 30 percig biztosítja a hűtőből kivett LatteCrema rendszer hatékonyságát.
  - A tejhab minősége az alábbiak függvényében változhat:
    - a tej vagy növényi ital típusa;
    - használt márká;
    - összetevők és tápérték.
3. Győződjön meg arról, hogy a tejfelszívócső (D5) megfelelően legyen a tejtartály fedelének alján kialakított tárolóhelyre illesztve (20. ábra);
  4. Akassza vissza a fedelet a tejtartályra;

### Megjegyzés!

A fedélen van egy ajtó (D3) a tej utántöltéséhez: ha készítés közben látható, hogy a tej mennyisége nem elegendő, az ajtón keresztül öntsön be tejet a kancsó kivétele nélkül és fejezze be az ital készítését.

5. Ha van, vegye ki a forró víz/gőz adagolót (E1) a kiakasztó gomb megnyomásával (E3) (21. ábra);
6. Akassza a tejtartályt (D) a csőrre ütközésig nyomva (A9) (22. ábra): a gép hangjelzést bocsát ki (ha a hangjelzés funkció aktíválva van);
7. Állítsa be a tejadagolót (D6) az óramutató járásával ellentétes irányba elforgatva (23. ábra);
8. Tegyen egy elég nagy csészét a kávéadagoló csőrei (A15) és a tejadagoló alá (24. ábra);

9. Válassza ki a kívánt italt az alábbi szakaszokban leírtak szerint.

### 9.2 A tejes italod egy érintéssel

A tej alapú italok adagolása érdekében közvetlenül a kezdőoldalon (B) nyomja meg a kívánt italnak megfelelő képet: a készülék megkezdi a készítést és a kijelzőn (B1) megjelenik a kiválasztott ital képe, valamint egy csik, amelyik az ital készítésével párhuzamosan lassan feltöltődik, valamint az egyes szakaszok leírása (örlés, kávéadagolás, tejadagolás, stb...).

Az ital készítést követően a vezérlőpulton megjelenik az "Italod készen van!" üzenet: a készülék készen áll az újbóli használatra.





### Megjegyzés!

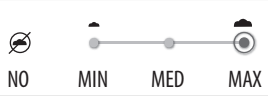

Az adagolás befejezését követően, ha növelni kívánja a csészében levő kávé mennyiségét, elég, ha megnyomja az "Extra" gombot: miután elérte a kívánt mennyiséget, nyomja meg a "Stop" gombot.

### 9.3 Az ital személyre szabása

Személyre szabott tejes ital készítéséhez az alábbiakat kövesse:

1. Nyomja meg  (B4) a kívánt italhoz tartozó kép alját: a kijelzőn (B1) megjelennek azok a paraméterek, amelyeket saját ízlés szerint lehet személyre szabni:

"Hossz"	
"Hab"	
"Aroma"	
"Kávétípus"	
"Hőmérséklet"	

2. A paraméterek beállítása után nyomjon 1X  egy csésze készítéséhez, vagy a megadott italokhoz 2X  2 csésze készítéséhez;
3. A készülék lefőzi az italokat és a kijelzőn megjelenik a választott ital képe, valamint egy csik, amelyik az ital készítésével párhuzamosan lassan feltöltődik, valamint az egyes szakaszok leírása (örlés, tejadagolás, kávéadagolás, stb...).
4. Az adagolást követően nyomjon „Mentés”-t a mentéshez vagy „Törlés”-t a korábbi paraméterek megtartásához.

### Megjegyzés!



Az újonnan mentett beállítások CSAK a kiválasztott profil memóriájában lesznek elmentve.

5. Nyomjon „Ok”-t, hogy visszatérjen a kezdőoldalra (B). A készülék készen áll az új használatra.



## 9.4 Javasolt hab mennyiség

Minden tejes italhoz gyárilag egy meghatározott habszintet van beállítva (lásd a lenti táblázatot).

Leírás	Javaslat...
"NINCS" HAB („NO”) 	CAFFELATTE
"MIN" HAB 	FLAT WHITE
"MED" HAB	LATTE MACCHIATO / 2X LATTE MACCHIATO
"MAX" HAB 	CAPPUCCINO/ 2X CAPPUCCINO / CAPPUCCINO+ / ESPRESSO MACCHIATO / CAPPUCCINO MIX / CAPPUCCINO MIX x2 / LATTE CALDO (habos)

Lehetőség van eltérő habszint beállítására az egyéni ízléstől függően, a „9.3 Az ital személyre szabása” szakasz utasításait követve.

### Megjegyzés!

A tejes rendszer teljesítménye és a hab minősége a tej vagy növényi eredetű ital típusától függnek, amennyiben a rendszer nem megfelelően habosodik, csökkenesse / módosítsa a kijelzőről a választott recept hab mennyiségét (lásd az előző szakasz útmutatásait).

## 9.5 A tejtartály tisztítása minden használat után

Minden egyes tej alapú ital elkészítése után a kijelzőn (B1) megjelenik a „NYOMJON OK-TA TISZTÍTÁS ELVÉGZÉSE ÉRDEKÉBEN VAGY TÖRLÉS-TEGY ÚJ ITAL KIVÁLASZTÁSA ÉRDEKÉBEN”. A tisztítás megkezdéséhez az alábbiak szerint járjon el:

1. Hagyja a tejtartályt (D) a gépben (nem kell kiüríteni);
2. Helyezzen egy csészét vagy egyéb edényt a habosított tejet adagoló cső alá (D6) (25. ábra);
3. Nyomjon "Ok"-t a tejtartály tisztításának megkezdéséhez;
4. A tejadagolóból forró víz távozik (26. ábr.) és a tisztítás végén automatikusan megszakad.
5. Tegye vissza a tejadagolót pihenő helyzetbe, az óramutatóval egyező irányba elforgatva, mielőtt kivessza a tejes kancsót.

### Megjegyzés!

- Amennyiben egyszerre több tejes alapú italt kíván főzni, a tejtartály tisztítását elegendő az utolsó ital elkészítése után elvégezni. A további italok elkészítéséhez, amikor megjelenik a "Tejrendszer tisztítása" funkcióhoz tartozó üzenet, nyomjon „Törlés”-t.
- Ha nem kerül sor a tisztításra, a kijelzőn megjelenik a szimbólum  (B8), ami arra emlékeztet, hogy el kell végezni a



tejtartály tisztítását. A tisztítás elvégzése érdekében hivatkozzon a „6.3 Tejrendszer tisztítása” bekezdésre.

- A tejtartályban maradt tejet tárolja hűtőszekrényben.
- Néhány esetben a tisztítás elvégzéséhez meg kell várnia, hogy a készülék felmelegedjen.
- Meg lehet szakítani a tejtartály tisztítását a "Stop" gomb megnyomásával.
- Soha ne vegye ki a tejes kancsót a tejadagolóból úgy, hogy megragadja (D6).

## 10. TEA FUNKCIÓ

A tea készítéséhez kövesse az alábbiakat:

1. Akassza a forró víz/gőz adagolót (E) a csőrökre (A9) (7. ábra): a gép hangjelzést bocsát ki (ha a hangjelzés funkció aktív);
2. Tegye a csészébe a teafiltert és helyezze az adagoló alá (a lehető legközelebb, hogy megakadályozza a fröcsögést) (27. ábra);
3. Az ital elkészítéséhez közvetlenül a kezdőoldalon (B) nyomja meg a tea funkcióhoz tartozó képet;
4. Állítsa be a paramétereket, amelyeket ízlésének megfelelően testre szabhat:

"Hossz"	
"Hőmérséklet"	 <i>Minden hőmérsékletnek más-más tea fajta felel meg (fehér, zöld, oolong, fekete)</i>

5. Nyomjon „Ok”-t az adagolás indításához: a készülék lefózi az italokat és a kijelzőn (B1) megjelenik a választott ital képe, valamint egy csík, amelyik az ital készítésével párhuzamosan lassan feltöltődik, valamint az egyes szakaszok leírása (víz adagolás);
6. A készítést követően a vezérlőpulton megjelenik az „Italod készen van! Mentés az új beállításokat?” üzenet: nyomjon „Mentés”-t a mentéshez vagy „Törlés”-t a korábbi paraméterek megőrzése érdekében;

A készülék készen áll az újbóli használatra.

### Megjegyzés!

- Ha az "Energiatakarékosság" funkció aktív, a forró víz elkészítése előtt lehet, hogy néhány másodpercet kell várni.
- Az adagolás kézzel történő megszakításához nyomjon "Stop" vagy "Törlés" gombot.
- Az adagolás befejezését követően, ha növelni kívánja a csészében levő víz mennyiségét, elég, ha megnyomja az "Extra" gombot: miután elérte a kívánt mennyiséget, nyomjon "Stop"-t!
- Minden egyes teának (fehér, zöld, oolong és fekete) speciális forró víz adagolási hőmérséklet felel meg.

## 11. FORRÓ VÍZ ADAGOLÁS

Forró víz adagolásához az alábbiak szerint járjon el:

1. Akassza a forró víz/gőz adagolót (E) a csőrökre (A9) (7. ábra): a gép hangjelzést bocsát ki (ha a hangjelzés funkció aktiválva van);
2. Tegye a csészébe az adagoló alá (a lehető legközelebb, hogy megakadályozza a fröcsögést) (28. ábra).
3. Válassza ki a funkciót a következő szakaszokban leírtak szerint.

### 11.1 Ital egy érintéssel

Közvetlenül a kezdőoldalon (B) nyomja meg a forró vízhez tartozó képet: a készülék megkezdí a készítést és a kijelzőn (B1) megjelenik az ital képe, valamint egy csík, amelyik az ital készítésével párhuzamosan lassan feltöltődik, valamint a szakasz leírása (víz adagolás).

A készítést követően a kijelzőn megjelenik az "Italod kész!" üzenet": a készülék készen áll az újbóli használatra.

#### Megjegyzés!

Az adagolás befejezését követően, ha növelni kívánja a csészében levő víz mennyiségét, elég, ha megnyomja az "Extra" gombot: miután elérte a kívánt mennyiséget, nyomjon "Stop"-t".

### 11.2 Az ital személyre szabása

A kívánt mennyiségű forró víz adagolásához az alábbiakat kövesse:

1. Nyomja meg  (B4) a forró vízhez tartozó kép alját: a kijelzőn (B1) megjelennek a választható mennyiségek:

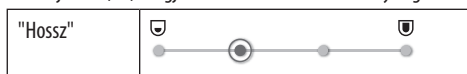

2. A hossz kiválasztása után nyomjon 1X  : a készülék megkezdí a készítést és a kijelzőn megjelenik az ital képe, valamint egy csík, amelyik az ital készítésével párhuzamosan lassan feltöltődik, valamint a szakasz leírása (víz adagolás).
3. Az adagolás végén a kijelzőn megjelenik: „Az italod kész! Mentés az új beállításokat?”;
4. Nyomjon "Mentés"-t a mentéshez vagy "Törlés"-t a korábbi paraméterek megőrzése érdekében.

A készülék készen áll az újbóli használatra.

#### Megjegyzés!

- Ha az "Energiatakarékosság" funkció aktív, a forró víz adagolása néhány másodpercet vehet igénybe.
- A forró víz adagolás kézzel történő megszakításához nyomjon "Stop" és "Törlés" gombokat.

## 12. GŐZ ADAGOLÁS

Gőz adagolásához kövesse az alábbiakat:

1. Akassza a forró víz/gőz adagolót (F) a csőrökre (A9) (7. ábra): a gép hangjelzést bocsát ki (ha a hangjelzés funkció aktív);
2. Töltsön meg egy tartályt melegítendő vagy habosítandó folyadékkal és mérítse a forró víz/gőz adagolót a folyadékba (29. ábra);
3. Közvetlenül a kezdőoldalon (B) nyomja meg a forró vízhez tartozó képet: a készülék megkezdí a készítést és a kijelzőn (B1) megjelenik az ital képe, valamint egy csík, amelyik az ital készítésével párhuzamosan lassan feltöltődik, valamint a szakasz leírása (gőz adagolás);
4. A kívánt hőmérséklet vagy habszint elérésekor szakítsa meg a gőz adagolást a „Stop” vagy „Törlés” megnyomásával.

#### Figyelem!

A folyadék tartály kivétele előtt mindig szakítsa meg a gőz adagolást, hogy elkerülje a folyadék kiforrccsenése által okozott égési sérülést veszélyt.

#### Megjegyzés!

Ha az „Energiatakarékosság” üzemmód aktív, a gőz adagolás néhány másodperces várakozást vehet igénybe.

### 12.1 A tej habosításához használt gőzre vonatkozó tanácsok

- A tartály méretének kiválasztásakor ügyeljen arra, hogy a folyadék térfogata két vagy háromszorosára nő.
- Sűrűbb és krémesebb tejhab készítéséhez használjon zsírszegény vagy félszíros hűtőhideg tejet (kb. 5°C).
- A még krémesebb habhoz a tartályt lassú mozgással forgassa letről fölfelé.
- Annak érdekében, hogy a keletkező tejhab ne legyen kevés vagy ne legyenek benne nagy buborékok, mindig tisztítsa meg az adagolót (E) a következő szakaszban leírtak szerint.

### 12.2 A forró víz/gőz adagoló tisztítása használat után

Minden használat után tisztítsa meg a forró víz/gőz adagolót (VE), hogy megakadályozza a tejmaradványok lerakódását vagy az eltömődést.



1. Tegyen egy tartályt a forró víz/gőz adagoló alá és engedjen egy kis vizet lefolyni (lásd a „11. Forró víz adagolás” fejezetet). Majd szakítsa meg a forró víz adagolást a „Stop” gomb megnyomásával;
2. Várjon néhány percet, amíg a forró víz/gőz adagoló kihűl; ezt követően húzza ki (21 ábra) a kiakasztó gomb megnyomásával (E3);
3. Forgassa el a csatlakozót (E2) az óramutató járásával egyező irányba és vegye ki (30. ábra);

- Egyik kezével erősen fogja az adagolót (E1) a másikkal forgassa el és húzza ki a cappuccino készítő (E5) lefelé (31. ábra). Húzza ki a gőz csőrt is (E4) lefelé;
- Ellenőrizze, hogy a csőr nyílása nincs eltömődve. Szükség esetén egy fogpiszkálóval tisztítsa meg.
- Alaposan mossa meg az adagoló részeit szivaccsal és langyos vízzel. Használja a tisztító kefét (C7) az esetleges tejmaradványok eltávolításához.
- Majd szerelje összes az adagoló össze alkotóelemét.

### 13. VARÁZSLÓ AZ ITAL SZEMÉLYRE SZABÁSÁHOZ

(MY) 

Ezzel a funkcióval végezhető el az összes olyan ital testreszabása, amelyeknél az ital beállításon belül, a kép alján a MY szimbólum látható (a kezdőoldalon (B) nyomja meg  a kívánt italhoz tartozó kép alját). A testreszabáshoz az alábbiak szerint járjon el:

- Győződjön meg arról, hogy az a profil (B2), amelyikhez az italt szeretné testre szabni, aktív legyen;
- Nyomja meg  (B4) a kívánt italhoz tartozó kép alját;
- Nyomja meg  a kívánt italhoz tartozó kép alját;
- Nyomjon „Ok”-t és kövesse a varázslót;
- Válassza ki kedvencét és nyomjon „Tovább”-t, hogy a következő szakaszra lépjen (vagy „Hátra”-t az előző képernyőre való visszatéréshez);
- Nyomjon „Ok”-t az adagolás indításához;
- Kezdetét veszi a készítés és a készülék felkínálja azt a képernyőt, ahol a hossz testreszabása elvégezhető. A hosszú függőleges sáv jelzi (tej alapú kávé italok esetében, mindkét összetevő testreszabását el kell végezni).
- Amikor a hosszúság eléri a minimális programozható mennyiséget, a kijelzőn (B1) megjelenik a "Stop" gomb.
- Nyomja meg a "Stop" gombot, amikor a csészében eléri a kívánt mennyiséget.
- Ha a csészében lévő eredmény megfelel a kívánalmaknak, nyomjon „Mentés”-t, ellenkező esetben „Törlés”-t.
- Nyomjon „Ok”-t, hogy visszatérjen a kezdőoldalra.

A készülék visszatér a kezdőoldalra.

#### Megjegyzés!

- Egyetlen italt személyre szabva automatikusan személyre szabja a hozzátartozó dupla italt is ls a gép megjeleníti a "Mentett értékek dupla és szimpla recepten" üzenet;
- Az italok testre szabása a DeLonghi Coffee Link Applikációval kapcsolódva is lehetséges.
- Bármikor ki lehet lépni a programozásból a "Törlés" gomb megnyomásával: az értékek nem kerülnek mentésre.
- Az ital testreszabása után a beállításokon belül megjelennek a „Helyreállítás” (a kép alatt) és „my” (a hossz választásai között) feliratok. A „Helyreáll.” megnyomásával az ital beállítások visszaállnak a gyári értékekre.

Ital mennyiségek táblázata		
Italok	Standard mennyiségek	Programozható mennyiség
ESPRESSO	40 ml	20-180 ml
KÁVÉ	180 ml	100-240 ml
LONG	160 ml	115-250 ml
DOPPIO+	120 ml	80-180 ml
AMERIKAI	150 ml	70-480 ml
TEA	150 ml	20-420 ml
FORRÓ VÍZ	250 ml	20-420 ml

### 14. SAJÁT PROFIL KIVÁLASZTÁSA

Ezzel a készülékkel 6 különböző profilt lehet (B2) elmenteni, melyek mindegyik más-más ikonhoz van társítva (32. ábra).

Minden egyes profilhoz a memóriában megőrzésre kerülnek az italok testreszabásai (lásd a „13. Varázsló az ital személyre szabásához (My) 

” fejezetet és az a sorrend, amelyekben az összes ital megjelenítésre kerül a választás gyakoriságától függően.

A profil kiválasztásához kövesse az alábbiakat:

- Nyomja meg a kezdőoldalon (B) az éppen használatos profilt (B2): megjelenik a választható profilok listája;
- Ezt követően válassza ki a kívánt profilt.

#### Megjegyzés!

- A választás követően az ital beállítások között található sávok színe megegyezik a profil színével;
- Saját profiljának átnevezése a DeLonghi Coffee Link Applikációval összekapcsolódva is lehetséges;
- A profil ikonjának testre szabásához kövesse a „6.12 Profil mód.” szakaszban leírtakat.

### 15. TISZTÍTÁS

#### 15.1 A készülék tisztítása

A gép alábbi részeit kell rendszeresen megtisztítani:

- a gép belső hidr. rendszere;
- zacstartó (A16);
- cseptálcá (A20) és cseptálcá rács (A19);
- víztartály (A23);
- kávéadagoló csőrök (A15);
- örölt kávé betöltésére szolgáló tölcser (A3);
- kávéfőző egység (A25), melyhez a szervíz ajtó eltávolítását követően lehet hozzáférni (A24);
- tejtartály (D);
- forró víz/gőz adagoló (E) (lásd bek. „12.2 A forró víz/gőz adagoló tisztítása használat után”
- vezérlőpult (A12).

### Figyelem!

- A készülék tisztításához ne használjon oldószereket, súrolószereket vagy alkoholt. A szuperautomata De'Longhi készülékek tisztításához nincs szükség vegyszerek használatára.
- A készülék alkatrészei mosogatógépben moshatók a víztartály (A23), a víztartály fedele (A22) és a tejtartó (D) (D8) melegen tartójának kivételével.
- A kávézacc vagy egyéb lerakódások eltávolításakor nem szabad fémtárgyakat használni, mert ezek megkarcolhatják a gép fém- vagy műanyag felületeit.

## 15.2 A készülék belső hidr. rendszerének tisztítása

Ha a készüléket 3-4 napnál hosszabb ideig nem használja, az újbóli használat előtt kapcsolja be és végezzen 2-3 öblítést az "Öblítés" funkció kiválasztásával („6.1 Öblítés” bek.) a gépre akasztott forró víz/gőz adagolóval (E).

### Megjegyzés!

Teljesen természetes, hogy a tisztítás elvégzése után víz marad a zacstartóban (A16).

## 15.3 A zacstartó tisztítása

Amikor a kijelzőn (B1) megjelenik a „ZACSTARTÓ ÜRÍTÉSE” üzenet, ki kell üríteni és meg kell tisztítani. Amíg nem tisztítja meg a zacstartót, (A16) addig a készülék nem kezdi meg a kávé készítését. A készülék jelzi, hogy ki kell üríteni a zacstartót akkor is, ha nincs tele, amennyiben 72 óra telt el az első kávé lefőzése óta (ahhoz, hogy a 72 óra számolása pontos legyen, a készüléket sosem szabad a főkapcsolóval kikapcsolni - (A10)).

### Figyelem! Forrázás veszélye

Ha egymás után több tejjel alapú italt készít, a fém csészetartó (A17) felmelegszik. Várja meg, hogy kihűljön mielőtt hozzáérne, és akkor is csak az első részénél fogja meg.

A tisztítás elvégzéséhez (bekapcsolt készülék mellett):

1. Nyomja meg a gombot (A13) és nyissa ki az elülső ajtót (A14) (3. ábra);
2. Ki kell üríteni a csepptálcát (A20) és a zacstartót (A16) (33. ábra);

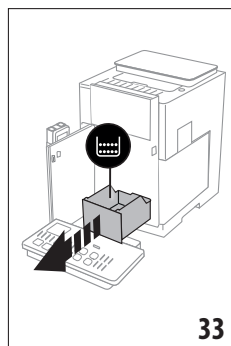

3. Gondosan ürítse ki és tisztítsa meg a zacstartót, közben ügyeljen arra, hogy az összes lerakódott maradvány eltávolításra kerüljön: a készülékhez tartozó eszet (C5) alkalmas erre a célra.
4. Tegye vissza a csepptálcát és a rácst, valamint a kávézacstartót, majd zárja be az elülső ajtót.

### Figyelem!

Amikor kiveszi a csepptálcát, a zacsgyűjtőt is kötelező kiüríteni, még akkor is, ha nincs teljesen tele. Ha ezt elmulasztja, előfordulhat, hogy a következő kávék elkészítésénél a tartály a tervezettnél jobban megtelik, és a készülék eltömődik.

## 15.4 A csepptálcá és a csepptálcá rácstisztítása

### Figyelem!

A csepptálcában (A20) van egy úszó (piros színű) (A18), amelyik a vízszintet jelzi (34. ábra). Még mielőtt ez a jelző előbukkanna a csészetartó felületéből (A17), ki kell üríteni a tálcát és meg kell tisztítani, ellenkező esetben a víz túlfolyik a peremen és kárt okoz a gépben, a tartófelületben vagy a környező területen. A csepptálcá eltávolításához a következőképpen járjon el:

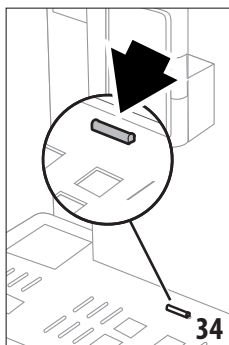

1. Nyomja meg a gombot (A13) és nyissa ki az elülső ajtót (A14) (3. ábra);
2. Vegye ki a csepptálcát és a zacstartót (A16) (33. ábra);
3. Távolítsa el a csészetartó felületet (A17), a csepptálcá rácst (A19), majd ürítse ki a csepptálcát és a zacstartót, és mossa el az összes alkatrészt.

4. Tegye vissza a csepptálcát és a rácst, valamint a kávézacstartót, majd zárja be az elülső ajtót.

### Figyelem!

Amikor kiveszi a csepptálcát, a zacsgyűjtőt is kötelező kiüríteni, még akkor is, ha nincs teljesen tele. Ha ezt elmulasztja, előfordulhat, hogy a következő kávék elkészítésénél a tartály a tervezettnél jobban megtelik, és a készülék eltömődik.

## 15.5 A készülék belsejének tisztítása

### Áramütés veszélye!

A belső részek tisztítása előtt a gépet kik kell kapcsolni (lásd „5. A készülék kikapcsolása”) és le kell választani az elektromos hálózatról. Soha ne merítse a készüléket vízbe.

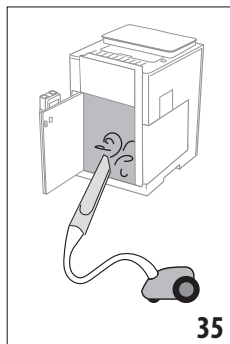

1. Időszakosan ellenőrizze (havonta kb. egy alkalommal), hogy a gép belseje (mely a (A13) gomb megnyomását, az elülső ajtó nyitását (A14) (3. ábra) és a csepptálcá kivételét követően (A20)) ne legyen koszos. Szükség esetén tisztítsa ki a készüléket a tartozékok között található eszettel (C5) és egy szivaccsal.

2. Porszívóval ki kell szívni a lerakódásokat (35. ábra).

## 15.6 A víztartály tisztítása

Időszakosan (havonta kb. egy alkalommal), és minden vízlágyító szűrő csere alkalmával (C6) tisztítsa meg a víztartályt (A23).

1. Nyomja meg a gombot (A13) és nyissa ki az ajtót (A14) (3. ábra);
2. Vegye ki a víztartályt (4. ábra), vegye ki a vízlágyító szűrőt (ha van), és öblítse ki folyó vízzel;
3. Űrtse ki a víztartályt, nedves ronggyal és némi mosogatószerrel tisztítsa meg. Alaposan öblítse ki vízzel;
4. Tegye vissza a szűrőt (53. ábra), tölts fel a víztartályt friss vízzel a MAX szintig (a belső oldalra véské) (5. ábra), tegye vissza a tartályt (6. ábra) és zárja be az ajtót;
5. (Csak akkor, ha be van téve a vízlágyító szűrő) Adagoljon 100 ml forró vizet (lásd „11. Forró víz adagolás”) a szűrő újbóli aktiválása érdekében.

## 15.7 A kávéadagoló csőrök tisztítása

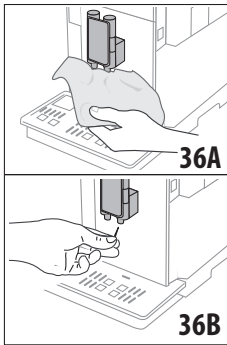

1. Időszakosan tisztítsa meg a kávéadagoló csőröket (A15) egy szivaccsal vagy a kapott ronggyal (C8) (36A ábra);
2. Ellenőrizze, hogy a kávéadagoló furatai ne legyenek eltömődve. Szükség esetén távolítsa el a kávémaradványokat egy fogpiszkálóval (36B ábra).

## 15.8 Az őrölt kávé betöltésére szolgáló tölsér tisztítása

Időszakosan (havonta kb. egyszer) végezze el az őrölt kávé betöltésére szolgáló tölsér tisztítását (A3). Az alábbiak szerint járjon el:

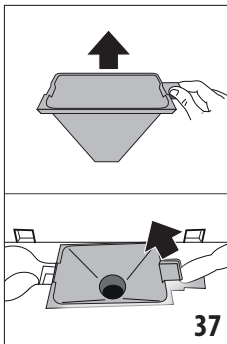

1. Nyissa ki a fedelet (A1) (16. ábra);
2. Vegye ki a tölsért (37. ábra) és tisztítsa meg a kapott ecsettel (C5);
3. Szükség esetén tisztítsa meg a tölsért is meleg vízzel és mosogatószerrel vagy mosogatógépben;
4. Tegye vissza a tölsért a helyére;
5. Zárja vissza a fedelet.

## 15.9 A kávéfőző egység tisztítása

A kávéfőző egységet (A25) havonta legalább egyszer tisztítsa meg.

### **Figyelem!**

A kávéfőző egységet nem lehet kivenni, amikor a készülék be van kapcsolva.

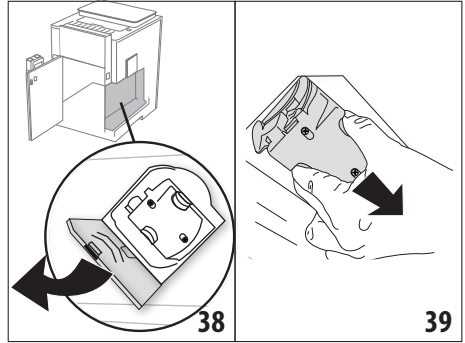

1. Ellenőrizni kell, hogy a gép a megfelelő módon végezte a kikapcsolást (lásd a „5. A készülék kikapcsolása” szakaszt);
2. Nyomja meg a gombot (A13), nyissa ki az ajtót (A14) és vegye ki a víztartályt (A23) (4. ábra);
3. Nyissa ki a (A24) (38. ábra) jobb oldalon található kávéfőző egység zárólapját;
4. Nyomja be egyszerre a két színes kioldó gombot, és ezzel egyidejűleg húzza a kávéfőző egységet kifelé (39. ábra);
5. Merítse a kávéfőző egységet vízbe kb. 5 percre, majd öblítse el folyóvíz alatt;

### **Figyelem!**

CSAK VÍZZEL ÖBLÍTSE LE

NE HASZNÁLJON TISZTÍTÓSZERT VAGY MOSOGATÓGÉPET

6. A kávéfőző egység tisztításához ne használjon tisztítószert, mert károsíthatja azt.
7. Az ecset segítségével (C5), távolítsa el a kávéfőző egység ajtáján keresztül látható esetleges kávémaradványokat a kávéfőző egység tárolóhelyéről;
8. A tisztítást követően tegye vissza a kávéfőző egységet a helyére (40. ábra);

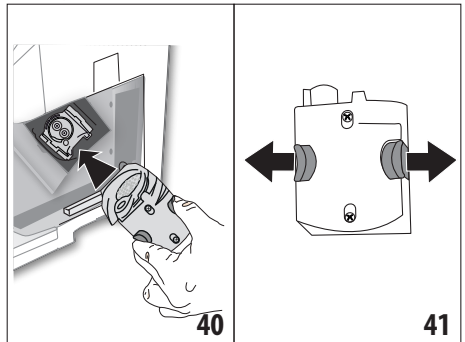

9. Miután behelyezte, ellenőrizze, hogy a színes gombok kiugrottak-e (41. ábra);
10. Zárja vissza a kávéfőző egység zárólapját;
11. Tegye vissza a víztartályt és zárja vissza az előlső ajtót.

### 15.10 A tejtartály tisztítása

A tejhabisító hatékonyságának megőrzéséhez, tisztítsa meg a tejtartályt (D) a leírtaknak megfelelően, két naponta:

1. Nyomja meg a kikapcsoló gombokat (D4) és emelje le a fedelet (D1) (18. ábra);
2. Húzza ki a tejfelszívó csövet (D5);

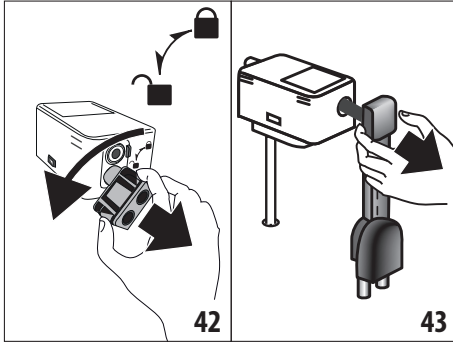

3. Forgassa el a dugaszos csatlakozót (D2) az óramutató járásával ellentétes irányba (42. ábra) és vegye ki;
4. Vegye ki a tejadagolót (D6) húzással (43. ábra). Miután kihúzta, távolítsa el az átlátszó csövet, amelyik a belsejében van (44. Ábra) és az adagolókon lévő fedelet (45. ábra);

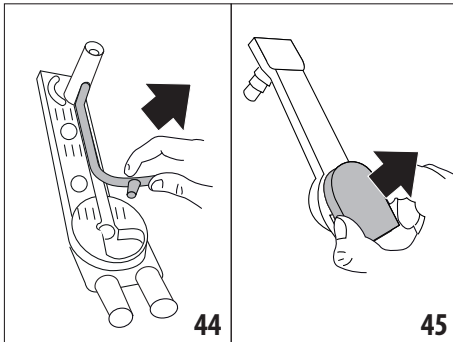

5. Vegye ki a tejtartót (D7) a melegen tartóból (D8);

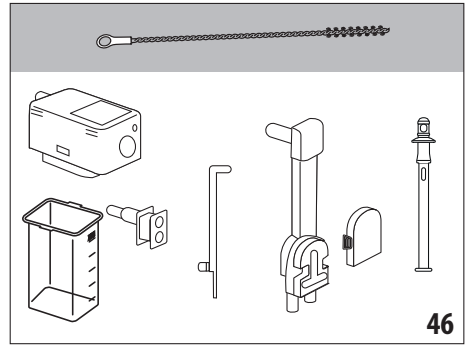

6. Forró vízzel és megfelelő tisztítószerrel alaposan mossa meg az összes részt. Minden részt el lehet mosni a mosogatógépben (**a melegen tartó kivételével**), de azokat a mosogatógép felső kosarába kell helyezni. Különösen ügyeljen arra, hogy a fedél alkatrészein ne maradjanak tejmaradványok: szükség esetén használja a tisztító keféket (C7) az esetleges tejmaradványok eltávolításához (46. ábra);
7. Öblítse ki a nyílásokat folyó vízzel;
8. Ellenőrizze, hogy a felszívócső és a tejadagoló ne legyenek eldugulva a tejmaradványok miatt: használja az üvegmosó keféket alapos tisztításukhoz;
9. Tegye vissza a tejtartót a melegen tartóba;
10. Illessze a tejadagolóba az átlátszó csövet, először a csatlakozó közelében, majd az adagoló közelében kialakított helyre illesztve (47. ábra). Miután ütközésig nyomta a végéket, nyomja a cső teljes hosszát a fenéig, meggyőződve arról, hogy jól illeszkedik a neki kialakított helyre (48. ábra);

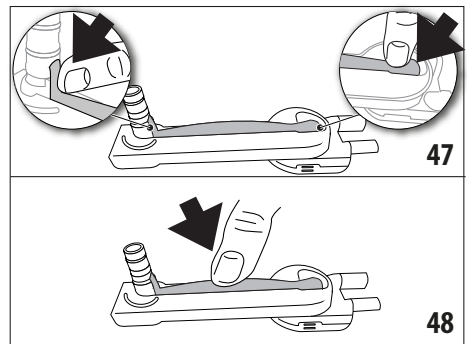

11. Majd szerelje össze a fedél összes alkotóelemét;
12. Tegye vissza a fedelet a tejtartályra.

## 16. VÍZKŐOLDÁS

### Figyelem!

- Használat előtt olvassa el a vízkőoldószer csomagolásán található utasításokat és a címkét.
- Kizárólag De'Longhi vízkőoldó használatát javasoljuk. Nem megfelelő vízkőoldó használata, valamint a nem szabályosan végzett vízkőoldás olyan károkat okozhat, melyek javítása nem tartozik a gyártó által vállalt garancia körébe.
- A vízkőoldó károkat okozhat a kényes felületekben Ha a termék véletlenül ömlik ki, azonnal törölje szárazra.

A vízkőoldás elvégzéséhez	
Vízkőoldószer	De'Longhi vízkőoldószer
Edény	Javasolt űrtartalom: 2 l
Idő	~45min

Végezzen vízkőoldást a gépen, amikor a kijelzőn (B1) megjelenik az erre vonatkozó üzenet: ha azonnal el akarja végezni a vízkőoldást, nyomjon "Ok"-t és kövesse a műveleteket a (6) ponttól.

Ha későbbre szeretné halasztani a vízkőoldást, nyomjon „Törlés”-t: a kezdőoldalon (B) megjelenő szimbólum  (B7) arra emlékeztet, hogy a készüléken vízkőoldást kell végezni. (Az üzenet minden egyes bekapcsoláskor megjelenik).

A vízkőoldó menübe lépéshez:

1. A kijelzőn nyomja meg a beállítások menü ikont (B6);
2. Válassza ki a "Vízkőoldás" menüpontot;
3. Nyomjon „Ok”-t, hogy belépjen a vízkőoldó varázslóba;
4. Nyomja meg a gombot (A13) és nyissa ki az ajtót (A14) (3. ábra).  
Vegye ki és ürítse ki a csepptálcát (A20) és a zacstartót (A16): ezt követően tegye vissza mindkettőt és nyomjon "Tovább"-t;
5. (Ha a szűrő telepítve van): vegye ki a víztartályt (A23), emelje fel a fedelet (A22) és vegye ki a szűrőt (C6), majd nyomjon „Tovább”-t;

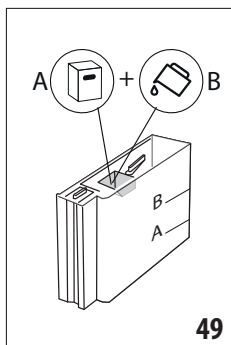

6. Öntsön a víztartályba vízkőoldót a tartály belső oldalára vésetig A szintig (ez egy 100ml-es csomagolásnak felel meg); majd adjon hozzá vizet (egy liter) a B szint eléréséig (49. ábra). Tegye vissza a víztartályt (fedéllel), zárja be az elülső ajtót és nyomjon „Tovább”-t;

7. A forró víz/gőz adagoló (E) és a kávé adagoló alá (A15) tegyen egy üres, legalább 2 liter űrtartalmú edényt (8. ábra). Nyomjon „Ok”-t a folyamat megkezdéséhez („Hátra”-t, ha vissza akar térni az előző képernyőre vagy „Törlés”-t, ha ki akar lépni az eljárásból, ne fedje le, hogy a tartályból el kell távolítani a vízkőoldó oldatot)

### Figyelem! Forrázás veszélye

A forró víz/gőz adagolóból és a kávéadagolóból savas forró víz folyik ki. Ügyeljen arra, hogy ne érintkezzen az oldattal.

8. Kezdetét veszi a vízkőoldó program és a vízkőoldó oldat mind a forró víz/gőz adagolón, mind a kávéadagolón keresztül távozik (11. ábra), automatikusan, meghatározott időközönként egy sor öblítést végezve a gép belsejében lévő vízkő maradványok eltávolításához;

Kb. 30 perc után a készülék megszakítja a vízkőoldást;

9. A készülék ezután készen áll arra, hogy friss vízzel elvégezze az öblítést. Ürítse ki a vízkőoldó oldat felfogásához használt tartályt; nyissa ki az elülső ajtót a gomb megnyomásával, vegye ki a víztartályt, ürítse ki, folyóvíz alatt öblítse ki, töltsse fel a MAX szintig friss vízzel és tegye vissza a gépbe. Zárja be az elülső ajtót. Nyomjon "Tovább"-t;
10. Tegye vissza üresen a vízkőoldó oldat összegyűjtéséhez használt tartályt a kávé- illetve a forró víz/gőz adagoló alá és nyomjon „Ok”-t az öblítő ciklus elindításához;
11. A forró víz a kávé, illetve a forró víz/gőz adagoló keresztül távozik;
12. Amikor elfogy a tartályban lévő víz, ürítse ki az öblítővíz összegyűjtéséhez használt tartályt;
13. (Ha a szűrő telepítve van): nyomja meg a gombot és nyissa ki az elülső ajtót, vegye ki a víztartályt, tegye vissza, ha előzetesen kivette a vízlágyító szűrőt. Nyomjon „Tovább”-t a folytatáshoz;
14. Töltsse meg a tartályt friss vízzel a MAX szintig, tegye a gépbe, zárja be az elülső ajtót és nyomjon „Tovább”-t a folytatáshoz;
15. Tegye vissza üresen a vízkőoldó oldat összegyűjtéséhez használt tartályt a forró víz/gőz adagoló alá és nyomjon „Ok”-t egy új öblítő ciklus elindításához;
16. Az öblítés elindul és a víz a forró víz/gőz adagoló keresztül távozik;
17. Amikor a tartályban lévő víz elfogy, ürítse ki az öblítővíz összegyűjtéséhez használt tartályt, nyomja meg a gombot és nyissa ki az elülső ajtót, vegye ki, ürítse ki és tegye vissza a csepptálcát, (A12) valamint a zacstartót (A8);
18. Vegye ki a víztartályt, töltsse fel a max szintig, helyezze vissza a gépbe és zárja be az elülső ajtót, majd nyomjon "Tovább"-t

19. A vízköoldásnak vége: nyomjon „Ok”-t. A készülék egy gyors melegítést hajt végre és annak végén visszatér a kezdőoldalra.

### Megjegyzés!

- Ha a vízköoldó ciklus nem zajlik le megfelelően (pl. elektromos áram hiánya miatt), javasoljuk a ciklus megismétlését;
- Teljesen természetes, hogy a vízköoldást követően víz marad a zacstartóban (A16).
- A készülék egy harmadik öblítést is igényel abban az esetben, ha a víztartály nincs a MAX szintig feltöltve: ez garantálja, hogy ne legyen vízköoldó folyadék a készülék hidr. rendszerében. Mielőtt elindítaná az öblítést, ürítse ki a cseptálcát.

## 17. A VÍZKEMÉNYSÉG BEÁLLÍTÁSA

A vízköoldási riasztás egy meghatározott működési idő elteltével jelenik meg, amelyek a vízkeménységtől függ. A készüléket gyárilag „4 KEMÉNYSÉGI szintre” állították be. Szükség esetén beállíthatja a készüléket a terület vízvezeték hálózatát jellemző valós vízkeménységre, így a készülék ritkábban végez vízköoldást.

### 17.1 Vízkeménység mérése

1. Vegye ki a csomagolásból a „Gyors üzembe helyezési útmutatóhoz” kapott „Total hardness test” (C1) csíkot.
2. Körülbelül egy másodpercre mérítse a csíkot egy pohár vízbe.
3. Vegye ki a csíkot a vízből és enyhén rázza meg. Kb. egy perc után 1, 2, 3 vagy 4 piros színű négyzet jelenik meg, a víz keménységétől függően. Minden egyes négyzet 1 szintnek felel meg.

### 17.2 A vízkeménység megadása

1. A kijelzőn nyomja meg a (B1) beállítások menü ikont (B6);
2. Válassza a "Vízkeménység" menüpontot;
3. Végezze el az előző szakaszban leírt eljárást és mérje meg a víz keménységi szintjét;
4. Nyomja meg az előző pontban mért vízkeménységi szintnek megfelelő pontot az alábbi táblázatban feltüntetetteknek megfelelően:

Total Hardness test (C1)	Vízkeménység
	Szint: 1
	Szint: 2
	Szint: 3
	Szint: 4

5. Ezzel a készülékkel átállította az új vízkeménységi szintnek megfelelően.
6. Nyomjon „←”, hogy visszatérjen a kezdőoldalra (B).

## 18. VÍZLÁGYÍTÓ SZŰRŐ

Néhány modellen van vízlágyító szűrő (C6): ha az Ön gépén nincs ilyen szűrő, azt tanácsoljuk, vásároljon egyet a De'Longhi vevőszolgálatain.

A szűrő megfelelő használata érdekében kövesse az alábbi utasításokat.

### 18.1 A szűrő behelyezése

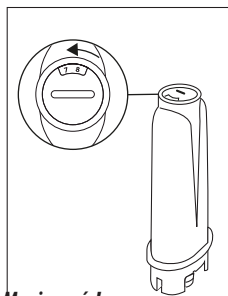

1. Nyomja meg a beállítások menü (B6);
2. Válassza ki a "Vízlágyító"-t;
3. Nyomjon Ok-t, hogy belépjen a varázslóba
4. Vegye ki a szűrőt a csomagolásából és forgassa el a dátumjelzőt, amíg meg nem jelenik a következő 2 hónap (50. ábra);

### Megjegyzés!

A kávéfőzőgép átlagos használat mellett a szűrő élettartama két hónap, ha azonban a készüléket nem használja, de a szűrő telepítve marad, a szűrő élettartama legfeljebb 3 hét.

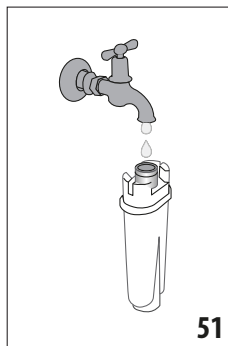

51

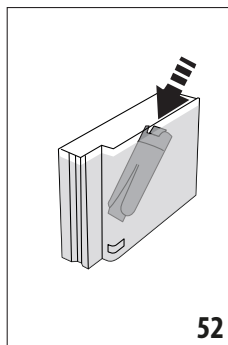

52

5. Nyomjon "Tovább"-t a folytatáshoz ("Hátra" gombot, ha vissza akar térni az előző képernyőre; "Törlés"-t a művelet törléséhez);
6. A szűrő aktiválásához folyasson csapvizet a szűrőn található nyílásba (51. ábra) addig, amíg a víz ki nem folyik a szűrő oldalsó nyílásain egy percen keresztül. Nyomjon "Tovább"-t;
7. Nyomja meg a gombot (A13), nyissa ki az előző ajtót (A14) (3. ábra) és vegye ki a víztartályt (A23) a gépből (4. ábra) és töltsé fel vízzel; tegye a szűrőt a víztartályba kb. tíz másodpercre teljesen a vízbe merítve, megdöntve és enyhén megnyomva,



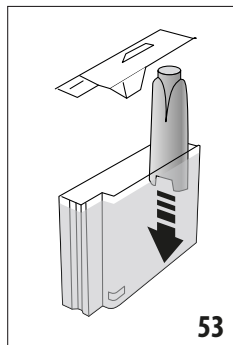

- hogy a légbuborékok távozhassanak (52. ábra). Nyomjon "Tovább"-t;
8. Tegye a szűrőt a neki kialakított helyre (53. Ábra) és ütközésig nyomja; nyomjon „Tovább”-t;
  9. Zárja vissza a tartály fedelét (A22), majd tegye vissza a tartályt a gépbe (6. ábra) az előlő ajtót bezárva. Nyomjon "Tovább"-t;

10. Tegyen a forró víz/gőz adagoló (E) alá egy üres, legalább 0,5 liter űrtartalmú tartályt (8. Ábra), és nyomjon „Ok”-t a szűrő aktiválásához;
11. A készülék forró vizet adagol és automatikusan megszakad. Nyomjon „Ok”-t, hogy visszatérjen a kezdőoldalra (B);
12. A szűrő most aktiválva van és megkezdheti a gép használatát.

## 18.2 A szűrő cseréje

Cserélje ki a szűrőt, (C6) amikor a kijelzőn (B1) megjelenik az erre vonatkozó üzenet: ha azonnal el akarja végezni a cserét, nyomjon „Ok”-t és kövesse a műveleteket a 6. pontig. Ha későbbi időpontra kívánja halasztani a cserét, nyomjon „Törlés”-t: a kijelzőn megjelenő szimbólum (B9) arra emlékeztet, hogy ki kell cserélni a szűrőt.

A cseréhez az alábbi módon járjon el:

1. Vegye ki az új szűrőt a csomagolásból;
2. Nyomja meg a beállítások menüt (B6);
3. Válassza a "Vízszűrő cseréje" menüpontot;
4. Nyomjon Ok-t, hogy belépjen a varázslóba;
5. Nyomja meg a gombot (A13), nyissa ki az előlő ajtót (A14) (3. ábra), vegye ki a víztartályt (A23) és az elhasználdott szűrőt. Nyomjon "Tovább"-t a folytatáshoz ("Hátra" gombot, ha vissza akar térni az előző képernyőre; "Törlés"-t a művelet törléséhez);
6. Az előző szakaszban illusztrált műveleteket követve járjon el, a (4) ponttól.

### Megjegyzés!

Amikor letelik a két hónap (lásd a dátum jelzőt), vagy a készüléket 3 hétnél hosszabb ideig nem használja, cserélje ki a szűrőt akkor is, ha a gép nem jelzi ezt.

## 18.3 A szűrő kivétele

Ha a készüléket szűrő (C6) nélkül szeretné tovább használni, el kell távolítania, és jeleznie kell az eltávolítását. Az alábbiak szerint járjon el:

1. Nyomja meg a beállítások menüt (B6);

2. Válassza a "Vegye ki a vízszűrőt" menüpontot;
3. Nyomja meg a gombot (A13), nyissa ki az előlő ajtót (A14) (3. ábra), vegye ki a víztartályt (A23) és az elhasználdott szűrőt. Majd tegye vissza a tartályt a gépbe (6. ábra) és zárja be az előlő ajtót;
4. Nyomjon „Ok”-t a szűrő eltávolításának megerősítéséhez;
5. A készülék elmentette a módosítást. Nyomjon „Ok”-t, hogy visszatérjen a kezdőoldalra (B).

### Megjegyzés!

Amikor letelik a két hónap (lásd a dátum jelzőt), vagy a készüléket 3 hétnél hosszabb ideig nem használja, vegye ki a szűrőt még akkor is, ha a gép ezt nem jelzi.

## 19. MŰSZAKI ADATOK

Feszültség:	220-240 V~ 50-60 Hz max. 10 A
Teljesítmény:	1550 W
Nyomás:	1,9 MPa (19 bar)
A víztartály kapacitása:	2,1 l
Méretek LxPxH:	290x468x405mm
Kábel hossza:	1750 mm
Súly: 15,9 kg	
Szemes kávé tartó max. befogadó képessége:	460g
Frekvenciasáv:	2400 - 2483,5 MHz
Maximális átviteli teljesítmény	10 mW

## 19.1 Az Energiatakarékosságra vonatkozó tanácsok

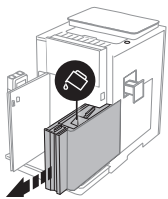
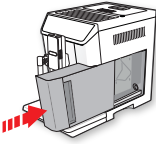
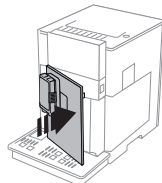
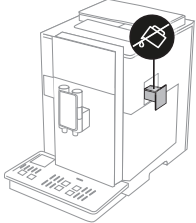

- Annak érdekében, hogy egy vagy több ital elkészítése után csökkentse az energiafogyasztást, vegye le a tejtartót (D) vagy a tartozékokat.
- Az automata kikapcsolást 15 percre állítsa be (lásd a „6.8 Aut. kikapcs.” bek.);
- Aktiválja az Energiatakarékosság funkciót (lásd a „6.7 Általános” bek.);
- Amikor a gép jelzi, végezzen vízköoldást.

## 20. A KIJELZŐN MEGJELENÍTETT ÜZENETEK

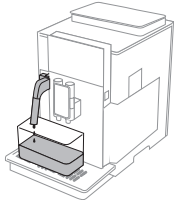
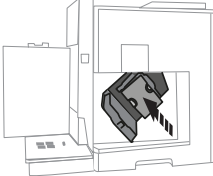
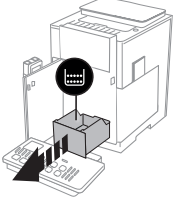
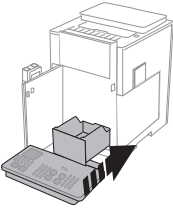
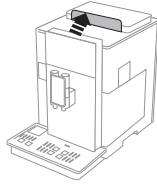

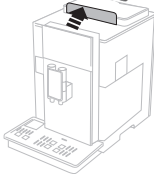
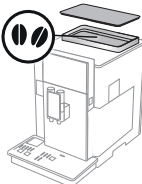

MEGJELENÍTETT ÜZENET	LEHETSÉGES OK	MEGOLDÁS
<p>TÖLTSE FEL A TARTÁLYT FRISS VÍZZEL. HASZNÁLJA AZ UTÁNTÖLTŐ TÖLCSÉRT VAGY VEGYE KI A VÍZTARTÁLYT</p> 	<p>A tartályban lévő víz (A23) nem elegendő.</p>	<p>Nyomja meg a gombot (A13), nyissa ki az ajtót (A14) (3. ábra), vegye ki a tartályt és töltsse fel friss vízzel, tegye vissza a gépbe és zárja be az ajtót.</p> <p>A tartályt az ajtón (A21) keresztül is fel lehet öltetni vízzel és a tartály oldalsó átlátszó ablakán keresztül ellenőrizni lehet a vízszintet. <b>Figyelem: soha ne töltsön be vizet az ajtón keresztül, ha a tartályt kivette.</b></p>
<p>TEGYE BE A VÍZTARTÁLYT</p> 	<p>A tartály (A23) nincs megfelelően behelyezve.</p>	<p>A tartályt ütközésig lenyomva helyezze be.</p>
<p>ZÁRJA BE AZ ELŐLSŐ AJTÓT</p> 	<p>Az előlső ajtó nyitva van (A14) vagy nincs megfelelően beakasztva.</p>	<p>Zárja be az előlső ajtót ütközésig nyomva úgy, hogy hallani lehessen a beakadást, a gép hangjelzést bocsát ki (ha a hangjelzés funkció aktív).</p>
<p>SAKÍTSA MEG A TÖLTÉST, TARTÁLY TELE</p> 	<p>A víztartály (A23) tele van.</p>	<p>Azonnal szakítsa félbe a betöltést annak érdekében, hogy a víz ne folyjon ki a víztartályból. Nyomjon „Ok”-t a megerősítéshez és ahhoz, hogy visszatérjen a kezdőoldalra (B).</p>
→		

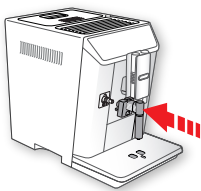



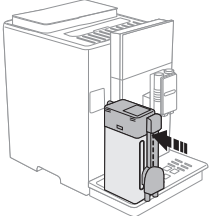
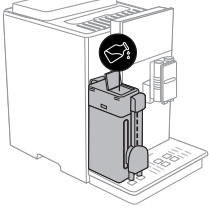
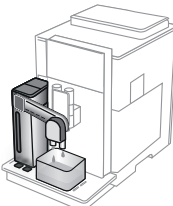





MEGJELENÍTETT ÜZENET	LEHETSÉGES OK	MEGOLDÁS
<p>ÜRES HIDR. RENDSZER. NYOMJON OK-T A FELTÖLTÉS MEGKEZDÉSÉHEZ</p> 	<p>A hidr. rendszer üres</p> <p>Egy új vízlágyító szűrő lett behelyezve (C6)</p>	<p>A forró víz/gőz adagolás (E) alá tegyen egy leg- alább 100ml űrtartalmú edényt és nyomjon "Ok"-t, hogy leengedje a vizet: az adagolás automatikusan megszakad. Ha a probléma továbbra is fennáll, ellenőrizze, hogy a víztar- tályt (A23) megfelelően helyezte-e be.</p> <p>Győződjön meg arról, hogy pontosan követte az új szűrő behelyezésére vonatkozó utasításokat (, 18.1 A szűrő behelyezése" És, 18.2 A szűrő cse- réje" bek.). Ha a probléma továbbra is fennáll, vegye ki a szűrőt („18.3 A szűrő kivétele" szak.).</p>
<p>ILL. BE KÁVÉF. EGYS.</p> 	<p>A tisztítást követően nem tette vissza a kávéfő- ző egységet (A25).</p>	<p>Tegye be a kávéfőző egységet a „15.9 A kávéfő- ző egység tisztítása"</p>
<p>ZACSTARTÓ ÜRÍTÉSE</p> 	<p>A zacstartó (A16) tele van.</p>	<p>Végezze el a tisztítást a szak. leírtak szerint „15.3 A zacstartó tisztítása"</p>
<p>TEGYE BE A ZACSTARTÓT ÉS A CSEPPTÁLCÁT</p> 	<p>A tisztítást követően nem tette vissza a zac- startót (A16).</p>	<p>Nyomja meg a gombot (A13), nyissa ki az ajtót (A14), vegye ki a csepptálcát (A20) és tegye be a zacstartót: ezt követően csukja be az ajtót.</p>
<p>ŐRÖLT K. AJTÓ NYITVA. SZERETNE ŐRÖLT KÁVÉT HASZN.?</p> 	<p>Amikor a fedelet (A1) felemeli, a készülék au- tomatikusan megkérdezi, hogy folytatni kíván- ja-e a kávéfőzést őrlött kávéból.</p>	<p>Ha folytatni szeretné a kávékészítést őrlött ká- véból, nyomjon „Tovább"-t és kövesse a „7.4 Kávékészítés őrlött kávéból" bek. útmutatá- sait, ellenkező esetben zárja vissza a fedelet, vagy nyomjon „Törlés"-t, hogy visszatérjen a kezdőoldalra.</p>



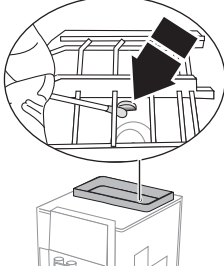



MEGJELENÍTETT ÜZENET	LEHETSÉGES OK	MEGOLDÁS
<p>TEGYEN BE ŐRÖLT KÁVÉT, MAX. EGY ADAGOLÓKANÁLYNYIT</p> 	<p>Megerősítette azt a szándékát, hogy őrölt kávé felhasználásával folytatja a készítést.</p>	<p>Győződjön meg arról, hogy a tölcser (A3) ne legyen eltömődve, majd tegyen be egy csapott (C2) adagoló kanálnyi őrölt kávé és nyomjon „Tovább”-t a kijelzőn, a „7.4 Kávékészítés őrölt kávéból” bekezdésben leírtakat követve.</p>
<p>TÖLTSE FEL A SZEMESK. TARTÓT</p> 	<p>Elfogyott a szemes kávé.</p>	<p>Töltse fel a szemes kávé tartót (A4).</p>
<p>TÚL FINOMRA ŐRÖLT. A BEÁLL. MENÜBŐL ÁLL. BE AZ ŐRLÉST</p> 	<p>A kávé túl finomra őrölte, így a kávé csak nagyon lassan vagy egyáltalán nem folyik le.</p> <p>Ha van vízlágyító szűrő, (C6) előfordulhat, hogy légbuborék került a hidr.körbe, mely megakadályozta az adagolást.</p>	<p>Végezze el a kávédaráló beállítását (lásd „6.4 Őrlés szabályozás”).</p> <p>Helyezze be a forró víz/gőz adagolót (E) a gépbe és engedjen lefolyni egy kis mennyiségű vizet, amíg a vízfolyam szabályossá nem válik. Ha a probléma továbbra is fennáll, vegye ki a szűrőt (lásd a „18.3 A szűrő kivétele” szak.)</p>
<p>VÁL. KÖNYVEBB ÍZT V. CSÖKK. AZ ŐRÖLT KÁVÉ MENNY.</p> 	<p>Túl sok kávé használt.</p>	<p>Válasszon könnyebb „Aroma”-t (lásd a „7.3 Az ital személyre szabása” bek.) vagy csökkentse az őrölt kávé mennyiségét (max. 1 adagoló kanálnyit). Nyomjon „Ok”-t, hogy visszatérjen a kezdőoldalra vagy várjon, amíg az üzenet eltűnik.</p>
<p>TEGYE BE A VÍZADAGOLÓT</p> 	<p>A vízadagoló (E) nem megfelelően van behelyezve.</p>	<p>Akassza be a vízadagolót ütközésig nyomva (7. ábra): a gép hangjelzést bocsát ki (ha a hangjelzés funkció aktív).</p>

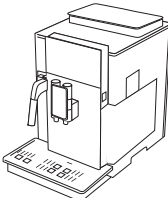

MEGJELENÍTETT ÜZENET	LEHETSÉGES OK	MEGOLDÁS
<p>TEGYE BE A TEJTARTÓT</p> 	<p>A tejtartályt (D) nem helyezte be megfelelően.</p>	<p>Akassza be a tejtartályt ütközésig nyomva (22. ábra): a gép hangjelzést bocsát ki (ha a hangjelzés funkció aktív).</p>
<p>SZÜKSÉG ESETÉN HASZNÁLJA AZ AJTÓT, HOGY TEJET ÖNTSÖN A KANCSÓBA</p> 	<p>A tejes italok készítése során a készülék felkínálja a kancsó (D) utántöltését annak levétele nélkül, ha a kancsóban lévő tej nem elegendő a választott ital elkészítéséhez.</p>	<p>Nyissa ki az ajtót (D3) a fedélen (D1) és öntse be a tejet, de ne lépje túl a tejtartályon lévő skálán látható MAX szintet (D6).</p>
<p>NYOMJON Ok-t A TISZTÍTÁSHOZ V. Töröljön EGY ÚJ ITAL KIVÁL.-HOZ</p> 	<p>Minden egyes tejes ital elkészítése után, melyhez a tejtartályt (D) használta, a készülék kéri a tartály tisztító ciklusát.</p>	<p>Ha szeretné elvégezni a tisztítást, nyomjon "Ok"-t, ellenkező esetben "Törlés"-t: ebben az esetben a kezdőoldalon (B) megjelenik a  (B7) szimbólum, mely emlékeztet arra, hogy el kell végezni a tisztítást (lásd „6.3 Tejrendszer tisztítása” szak.).</p>
<p>VÍZKÖOLD. KELL VÉGEZNI. NYOMJON Ok-T A KEZDÉSHEZ (~45MIN)</p> 	<p>Azt jelzi, hogy a készülékben vízköoldást kell végezni.</p>	<p>Ha szeretné elvégezni a vízköoldást, nyomjon „Ok”-t és kövesse a varázslót, ellenkező esetben nyomjon „Törlés”-t: ebben az esetben a kezdőoldalon (B) megjelenik a szimbólum,  (B6) amelyik arra emlékeztet, hogy el kell végezni a vízköoldást (lásd „16. Vízköoldás” fejt.).</p>
<p>VÍZSZŰRŐT KELL CSERÉLNI. NYOMJON Ok-T A KEZDÉSHEZ</p> 	<p>A vízlágyító szűrő (C6) az élettartama végére ért.</p>	<p>Nyomjon „Ok”-t a szűrő cseréjéhez vagy „Törlés”-t, ha későbbi időpontban kívánja elvégezni. Kövesse a „18. Vízlágyító szűrő” fejezet utasításait.</p>
→		

MEGJELENÍTETT ÜZENET	LEHETSÉGES OK	MEGOLDÁS
<p>ÁLT. RIASZTÁS: OLVASSA EL AZ ÚTMUTATÓT V. A COFFEE LINK APP-OT</p> 	A készülék belseje nagyon piszkos.	Alaposan tisztítsa meg a készüléket a „15. Tisztítás” fejezetben leírtak szerint. Ha a tisztítás után a gép még mindig megjeleníti az üzenetet, lépjen kapcsolatba az Ügyfélszolgálattal és/vagy egy felhatalmazott Márkaszervizzel
<p>AZ ŐRÖLT ÜZEMMÓDOT NEM LEHET EHHEZ AZ ITALHOZ HASZN.</p> 	Őrölt üzemmódot választott egy olyan italhoz, amelyhez nem lehet őrölt kávéat használni.	Nyomjon "Ok"-t, hogy visszatérjen az előző képernyőre.
<p>TÖLTSE FEL SZEMESK. TARTÓT</p> 	A szemes kávé érzékelő nem megfelelően működik, mivel piszkos	Használjon egy száraz fűltisztító pálcikát, hogy az érzékelőkről eltávolítsa a port.
<p>ŐRÖLT K. MENNY. ELÉGTELEN. TANULM. ÚTMUT. V. ÜGYFÉLSZOLG.</p> 		 <p>Ha a probléma továbbra is fennáll, lépjen kapcsolatba az ügyfélszolgálattal és/vagy egy felhatalmazott Márkaszervizzel.</p>
	Ne feledje, hogy a készülékben vízköoldást kell végezni. és/vagy szűrőt kell cserélni (C6)	A lehető leghamarabb el kell végezni a „16. Vízköoldás” fejezetben leírt vízköoldó programot és/vagy ki kell cserélni vagy el kell távolítani a szűrőt „18. Vízlágyító szűrő” a fejezet utasításait követve.
	Azt jelzi, hogy az energiatakarékosság aktív.	Az energiatakarékosság inaktíválásához az „6.7 Általános” bekezdésben leírtak szerint.
	Ne feledje, hogy a készülékben vízköoldást kell végezni.	A lehető legrövidebb időn belül végezze el a vízköoldó programot a „16. Vízköoldás” fejezetben leírtak szerint.
	Emlékeztet arra, hogy szűrőt kell cserélni (C6)	Cserélje ki vagy távolítsa el a szűrőt a „18. Vízlágyító szűrő” fejezetben leírtaknak megfelelően.
	Azt jelzi, hogy a szemes kávé tartó (A4) üres	Töltse meg a szemes kávé tartót
→		

MEGJELENÍTETT ÜZENET	LEHETSÉGES OK	MEGOLDÁS
	Azt jelzi, hogy a gép bluetooth révén össze van kötve a berendezéssel.	
ÚJ ÉRTÉKEK NINCSENEK MENTVE 	Az ital testre szabása során (lásd „13. Varázsló az ital személyre szabásához (My)” feje.), a készítést szándékosan félbe szakította "Törlés" megnyomásával vagy riasztás lépett közbe.	Nyomjon „Ok”-t, hogy visszatérjen a kezdőoldalra (B) a megszakítást okozó riasztás megjelenítése érdekében. Kövesse a megjelenített riasztásra vonatkozó útmutatásokat (lásd a „20. A kijelzőn megjelenített üzenetek” feje.)
TISZTÍTÁS FOLYAMATBAN 	A készülék szennyeződést érzékel a belsejében.	Várja meg, amíg a készülék ismét használatra készen áll és ismét válassza ki a kívánt italt. Ha a probléma továbbra is fennáll, forduljon Szakszervizhez.
A GÉP HÜTÉSE NEM SZAB. TANULM. ÚTMUT. V. ÜGYFÉLSZOLG. 	Egy rendellenesség miatt a gép hűtése nem megfelelően történik.	Nyomjon „Ok”-t, hogy visszatérjen a kezdőoldalra (B) és folytassa a gép használatát. Ha a probléma ismét jelentkezik, lépjen kapcsolatba az ügyfélszolgálattal és/vagy egy felhatalmazott Márkaszervizzel, ebben az esetben folytathatja a gép használatát, de azt javasoljuk, hogy ne készítsen 10-nél több kávét egymás után.

## 21. PROBLÉMA MEGOLDÁS

Az alábbiakban olvashatja néhány esetleges meghibásodás felsorolását.

Ha a problémát nem lehet megoldani a leírtak alapján, vegye fel a kapcsolatot az ügyfélszolgálattal.

PROBLÉMA	LEHETSÉGES OK	MEGOLDÁS
A kávé nem meleg.	Nem melegítette elő a csészéket.	A csészék előmelegítése forró vízzel (Megj.: használhatja a forró víz funkciót).
	A készülék belső hidr. köre kihűlt, mert 2-3 perc telt el az utolsó kávéfőzés óta.	Kávéfőzés előtt melegítse fel a kávéfőző egység belső hidr. körét öblítéssel, a megfelelő funkciót használva (lásd „6.1 Öblítés”, szak.).
	A beállított kávé hőmérséklet túl alacsony.	A menüben állítson be magasabb kávé hőmérsékletet (lásd a „7.3 Az ital személyre szabása”, szak).
	Vizköoldást kell végezni a gépben	A „16. Vízköoldás” fejezetben leírtak szerint járjon el. Ezt követően ellenőrizze a vízkeménységi fokot („17.1 Vízkeménység mérése”) és vizsgálja meg, hogy a készülék a tényleges keménységnek megfelelően van-e beállítva („17.2 A vízkeménység megadása”).
		→

PROBLÉMA	LEHETSÉGES OK	MEGOLDÁS
A kávé túl híg vagy kevésbé krémes.	A kávé túl durvára őrölte.	Lépjen a beállítások menübe (B5) és állítsa be a kávédarálót. A beállítás hatása csak 5 kávé lefőzése után érezhető (lásd a „6.4 őrlés szabályozás” szak.).
	A kávé nem megfelelő.	Csak presszó kávéfőzőkhöz ajánlott kávé használjon.
	A kávé nem friss.	A kávé csomagja régóta nyitva van és ízét veszítette.
A kávé túl lassan vagy csak cseppenként folyik le.	A kávé túl finomra őrölte.	Lépjen a beállítások menübe (B5) és állítsa be a kávédarálót. A beállítás hatása csak 5 kávé lefőzése után érezhető (lásd a „6.4 őrlés szabályozás” szak.).
Nem folyik ki kávé az adagoló egyik csőrén vagy egyikén sem.	A kávéadagoló csőrei (A15) el vannak tömődve.	Tisztítsa ki a csőröket egy fogpiszkálóval (36B ábra).
A kifőzött kávé vizes	Az (A3) őrölt kávé betöltését szolgáló tölcser eltömődött.	Nyissa ki az ajtót (A1), vegye ki a tölcser és egy ecset segítségével tisztítsa meg (C5) a bekezdésben leírtak szerint „15.8 Az őrölt kávé betöltésére szolgáló tölcser tisztítása”.
A készülék nem adagol kávé	A készülék szennyeződést érzékel a belsejében: a kijelzőn megjelenik a "Tisztítás folyamatban" felirat.	Várja meg, amíg a készülék ismét használatra készen áll és ismét válassza ki a kívánt italt. Ha a probléma továbbra is fennáll, forduljon Szakszervizhez.
A készüléket nem sikerül bekapcsolni	A tápkábel csatlakozója (C6) nincs jól bedugva.	Dugja be ütközésig a csatlakozót a készülék hátlapján található megfelelő helyre (1 ábra).
	Nem csatlakoztatta a készülék dugóját a hálózatba.	Csatlakoztassa a villásdugót a hálózati csatlakozóba (1 ábr.).
	A főkapcsoló (A10) nincs bekapcsolva.	Nyomja meg a főkapcsolót (2. ábra).
Nem lehet kivenni a kávéfőző egységet	A kikapcsolást nem végezte el megfelelően	A kikapcsolást a  (A6) gomb megnyomásával végezze (lásd „5. A készülék kikapcsolása” fejelet).
A vízközdés végén a készülék egy harmadik öblítést igényel	A két öblítési ciklus során a tartály (A23) nem lett MAX szintig feltöltve	A készülék által előírt módon járjon el, először ürítse ki a cseptálcát (A20), hogy a víz ne folyjon ki.
Az adagolóból nem távozik sem gőz, sem forró víz (E)	Az adagoló piszkos vagy eltömődött	Végezze el az adagoló tisztítását a „12.2 A forró víz/gőz adagoló tisztítása használat után” szakaszban leírtak szerint
A tej nem folyik ki a tejadagolókból (D6)	A (D1) tejtartály (D) fedele piszkos	Tisztítsa meg a tejtartály fedelét a „15.10 A tejtartály tisztítása” bekezdésben leírtak szerint.
→		



PROBLÉMA	LEHETSÉGES OK	MEGOLDÁS
A tejjhabban nagy buborékok vannak, vagy szakaszosan folyik ki a csőből (D6) vagy kevésbé habos	A tej nem elég hideg, vagy nem félszíros, vagy nem zsírszegény.	Használjon zsírszegény vagy félszíros, hűtő hideg (kb. 5°C hőmérsékletű) tejet. Ha az eredmény még mindig nem megfelelő, próbáljon ki egy másik márkájú tejet.
	Változtassa meg a tejjhab beállítás paramétereit	Szabályozza a hab mennyiségét a szakaszban leírtak szerint „9.3 Az ital személyre szabása”
	A tejjtartály (D1) fedele piszkos	Tisztítsa meg a tejjtartályt a szakaszban leírtak szerint „15.10 A tejjtartály tisztítása”
	Növényi italokat használ.	A jobb eredmény érdekében használjon hűtő hideg (kb. 5°C hőmérsékletű) tejet. Szabályozza a hab mennyiségét a „9.3 Az ital személyre szabása” bekezdésben leírtak szerint
A csészetartó felület(2.2) meleg.	Gyorsan, egymás után különböző italok lettek elkészítve	
A készülék nincs használatban, és kis gőzfelhőket ereget	A készülék használatra kész, vagy nemrég kapcsolták le, és pár csepp kondenzvíz a még forró gőzölő belsejében lecsöpög	Ez a jelenség teljesen normális; ha meg szeretné szüntetni, ürítse ki a csepptálcát.
A készülék csepptálcájából gőz pufog (A20) és/vagy víz van azon a felületen, amelyikre a készüléket állították.	Tisztítás után nem tette vissza a csepptálca rácsot (A19).	Tegye vissza a csepptálcába a rácsot.
A gép belseje nedves és kondenzvíz van benne	A gép hűtőrendszere nem működik megfelelően. Folytatja a gép használatát annak ellenére, hogy megjelent a „GÉP HÜTÉSE NEM SZAB.” üzenet.	Kapcsolja ki a gépet és hagyja kihűlni. Lépjen kapcsolatba az ügyfélszolgálattal és/vagy egy felhatalmazott Márkaszervizzel
Az alkalmazás nem működik	Az alkalmazás működési rendell.	Zárja be és indítsa újra az alk.