

1	Περιγραφή της συσκευής	124
2	Προειδοποιήσεις ασφαλείας	125
3	Εγκατάσταση	125
4	Προετοιμασία της μηχανής του καφέ	126
4.1	Πλήρωση του δοχείου νερού	126
4.2	Πλήρωση του δοχείου καφέ σε κόκκους	126
4.3	Πρώτη χρήση	126
5	Προετοιμασία του καφέ (χρησιμοποιώντας καφέ σε κόκκους)	127
6	Ρύθμιση της μύλου άλεσης του καφέ	129
7	Προετοιμασία του καφέ espresso με αλεσμένο καφέ (αντί για τους κόκκους του καφέ)	130
8	Παροχή ζεστού νερού	130
9	Προετοιμασία του cappuccino (χρησιμοποιώντας τον ατμό)	131
10	Καθαρισμός και συντήρηση	132
10.1	Καθαρισμός της συσκευής	132
10.2	Καθαρισμός του εγχυτήρα	133
10.3	Καθαρισμός των αλάτων	134
10.4	Προγραμματισμός της σκληρότητας του νερού	135
11	Σημασία των ενδεικτικών λυχνιών κανονικής λειτουργίας	136
12	Σημασία των ενδεικτικών λυχνιών συναγερμού και τι να κάνετε όταν ανάψουν	137
13	Προβλήματα που μπορείτε να λύσετε πριν καλέσετε το Σέρβις	138

1. ΠΕΡΙΓΡΑΦΗ ΤΗΣ ΣΥΣΚΕΥΗΣ (βλέπε σελ. 3)

- | | |
|---|---|
| A. Επιφάνεια θέρμανσης φλιτζανιών | L. Κεντρικό καπάκι για αλεσμένο καφέ |
| B. Διακόπτης ατμού | M. Εγχυτήρας |
| C. Σωλήνας ατμού | N. Ηλεκτρικό καλώδιο |
| D. Γαλακτωματοποιητής | O. Γαλακτωματοποιητής (αφαιρούμενος) |
| E. Δοχείο νερού (αφαιρούμενο) | P. Μπεκ γαλακτωματοποιητή (αφαιρούμενο) |
| F. Δίσκος στήριξης φλιτζανιών | Q. Μεζούρα για αλεσμένο καφέ |
| G. Λεκάνη συλλογής σταγονιδίων (αφαιρούμενη) | R. Δοχείο (αφαιρούμενο) για κατακάθια καφέ |
| H. Πορτάκι πρόσβασης | S. Διακόπτης ρύθμισης βαθμού αλέσματος |
| I. Μονάδα παροχής καφέ (ρυθμιζόμενη σε ύψος) | T. Δοχείο για κόκκους καφέ |
| J. Πίνακας χειριστηρίων | U. Υποδοχή για τη μεζούρα |
| K. Καπάκι δοχείου για τους κόκκους του καφέ | V. Χωνί για εισαγωγή αλεσμένου καφέ |
| | Z. Κινητό συρταράκι |

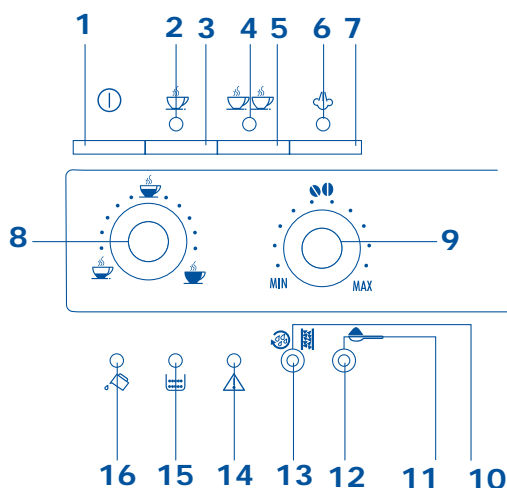

Πίνακας χειριστηρίων

- | | |
|--|--|
| 1) Πλήκτρο on/off συσκευής | 10) Πλήκτρο ξεβγάλματος και καθαρισμού των αλάτων |
| 2) Ενδεικτική λυχνία 1 φλιτζανιού και OK θερμοκρασίας καφέ | 11) Πλήκτρο αλεσμένου καφέ (αποκλεισμός μύλου) |
| 3) Πλήκτρο ενός φλιτζανιού | 12) Ενδεικτική λυχνία αλεσμένου καφέ (αποκλεισμός μύλου) |
| 4) Ενδεικτική λυχνία 2 φλιτζανιών και OK θερμοκρασίας καφέ | 13) Ενδεικτική λυχνία συναγερμού αλάτων |
| 5) Πλήκτρο δύο φλιτζανιών | 14) Ενδεικτική λυχνία γενικού συναγερμού |
| 6) Ενδεικτική λυχνία ατμού και OK θερμοκρασίας ατμού | 15) Ενδεικτική λυχνία πλήρους δοχείου για κατακάθια ή απουσίας δοχείου για κατακάθια. |
| 7) Πλήκτρο επιλογής λειτουργίας ατμού | 16) Ενδεικτική λυχνία έλλειψης νερού ή απουσίας δοχείου νερού |
| 8) Διακόπτης επιλογής ποσότητας καφέ (βαρύς, κανονικός ή ελαφρύς) | |
| 9) Διακόπτης επιλογής ποσότητας αλεσμένου καφέ (για ελαφρύ, κανονικό ή βαρύ καφέ) | |

ΟΔΗΓΙΕΣ ΧΡΗΣΗΣ

2 ΠΡΟΕΙΔΟΠΟΙΗΣΕΙΣ ΑΣΦΑΛΕΙΑΣ

ΔΙΑΒΑΣΤΕ ΠΡΟΣΕΚΤΙΚΑ ΚΑΙ ΦΥΛΑΞΤΕ ΑΥΤΕΣ ΤΙΣ ΟΔΗΓΙΕΣ!

- Αυτή η συσκευή έχει κατασκευαστεί για να "φτιάχνει καφέ espresso" και για να "ζεσταίνει ποτά": χρησιμοποιείτε προσεκτικά τη συσκευή για να αποφύγετε εγκαύματα από νερό ή ατμό.
- Η συσκευή πρέπει να χρησιμοποιείται μόνο για οικιακή χρήση. Κάθε άλλη χρήση πρέπει να θεωρείται ακατάλληλη και κατά συνέπεια επικίνδυνη.
- Ο κατασκευαστής δεν μπορεί να θεωρηθεί υπεύθυνος για ενδεχόμενες βλάβες που οφείλονται σε ακατάλληλη, λανθασμένη ή αλόγιστη χρήση.
- Κατά τη διάρκεια της χρήσης μην αγγίζετε τις θερμές επιφάνειες της συσκευής. Χρησιμοποιείτε τους διακόπτες ή τις χειρολαβές.
- Μην αγγίζετε ποτέ τη συσκευή με βρεγμένα ή υγρά χέρια ή πόδια.
- Μην επιτρέπετε σε παιδιά ή μη ικανά άτομα να χρησιμοποιούν τη συσκευή χωρίς επίτηρηση
- Μην αφήνετε τα παιδιά να χρησιμοποιούν για παιχνίδι τη συσκευή
- Σε περίπτωση βλάβης ή κακής λειτουργίας της συσκευής μην επιχειρήσετε να την επισκευάσετε: σβήστε την αποσυνδέοντας το φις. Για ενδεχόμενες επισκευές απευθυνθείτε μόνο στο εξουσιοδοτημένο Σέρβις του κατασκευαστή και ζητήστε τη χρήση γνήσιων ανταλλακτικών. Η μη τήρηση της παραπάνω οδηγίας, θέτει σε κίνδυνο την ασφάλεια της συσκευής.

3 ΕΓΚΑΤΑΣΤΑΣΗ

- Αφού αφαιρέσετε τη συσκευασία, βεβαιωθείτε για την ακεραιότητα της συσκευής. Σε περίπτωση αμφιβολίας, μη χρησιμοποιείτε τη συσκευή και απευθυνθείτε σε εξειδικευμένο προσωπικό.
- Τα στοιχεία της συσκευασίας (πλαστικές σακούλες, φελιζόλ κλπ.) πρέπει να φυλάσσονται μακριά από τα παιδιά γιατί αποτελούν πιθανές εστίες κινδύνου.
- Τοποθετήστε τη συσκευή στην επιφάνεια εργασίας μακριά από βρύσες νερού, νεροχύτες και πηγές θερμότητας.
- **Μετά την τοποθέτηση της συσκευής στην επιφάνεια εργασίας, βεβαιωθείτε ότι υπάρχει χώρος περίπου 5 cm ανάμεσα στις επιφάνειες της συσκευής, στα πλευρικά τοιχώματα και στο πίσω μέρος και ελεύθερος χώρος τουλάχιστον 20 cm πάνω από τη μηχανή του καφέ.**
- Μην εγκαθιστάτε ποτέ τη συσκευή σε χώρο που μπορεί να φτάσει σε θερμοκρασία μικρότερη ή ίση με 0°C (αν το νερό παγώσει, η συσκευή μπορεί να υποστεί βλάβες).
- Βεβαιωθείτε ότι η τάση του ηλεκτρικού δικτύου αντιστοιχεί σε εκείνη που αναγράφεται στην ετικέτα της συσκευής. Συνδέστε τη συσκευή σε πρίζα ρεύματος με ελάχιστη παροχή 10A και εφοδιασμένη με κατάλληλη γείωση. Ο κατασκευαστής δεν φέρει καμία ευθύνη για ενδεχόμενα ατυχήματα που οφείλονται στην απουσία γείωσης από την εγκατάσταση.
- Σε περίπτωση ασυμβατότητας μεταξύ της πρίζας και τους φις της συσκευής, απευθυνθείτε σε εξουσιοδοτημένο προσωπικό για την αντικατάσταση της πρίζας.
- Το ηλεκτρικό καλώδιο της συσκευής ποτέ δεν πρέπει να αντικαθίσταται από το χρήστη, γιατί η αντικατάσταση απαιτεί τη χρήση ειδικών εργαλείων. Σε περίπτωση φθοράς του καλωδίου ή για την αντικατάστασή του, απευθυνθείτε στο εξουσιοδοτημένο Σέρβις του κατασκευαστή έτσι ώστε να αποφύγετε κάθε πιθανό κίνδυνο.
- Συνιστάται να ρυθμίζετε το ταχύτερο δυνατόν τη σκληρότητα του νερού, ακολουθώντας τη διαδικασία που περιγράφεται στην παράγραφο 10.4.

GR

Για τη σωστή εκμάθηση της χρήσης είναι αναγκαίο να χρησιμοποιήσετε για πρώτη φορά τη συσκευή ακολουθώντας σχολαστικά, θήμα-θήμα, τις οδηγίες των παραγράφων που ακολουθούν.

4 ΠΡΟΕΤΟΙΜΑΣΙΑ ΤΗΣ ΜΗΧΑΝΗΣ ΤΟΥ ΚΑΦΕ

4.1 ΠΛΗΡΩΣΗ ΤΟΥ ΔΟΧΕΙΟΥ ΝΕΡΟΥ

- Βγάλτε το δοχείο νερού (εικ. 1), ξεβγάλτε το και γεμίστε το με φρέσκο νερό χωρίς να ξεπεράσετε την ένδειξη MAX. Όταν αφαιρείτε το δοχείο, ο γαλακτωματοποιητής πρέπει να είναι τοποθετημένος πάντα προς το κέντρο της μηχανής διαφορετικά εμποδίζει την εξαγωγή.
- Τοποθετήστε το δοχείο **πιέζοντας μέχρι τέρμα**.

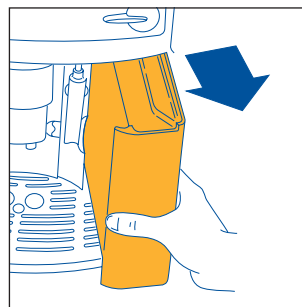

εικ. 1

4.2 ΠΛΗΡΩΣΗ ΤΟΥ ΔΟΧΕΙΟΥ ΚΑΦΕ ΣΕ ΚΟΚΚΟΥΣ

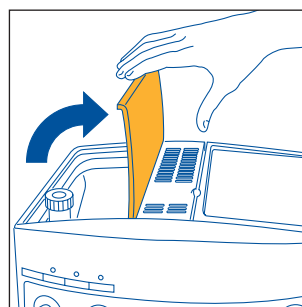

- Ανοίξτε το καπάκι του δοχείου για καφέ σε κόκκους (εικ.2).
- Γεμίστε το δοχείο με κόκκους καφέ.
- Κλείστε το καπάκι.



εικ. 2

ΠΡΟΣΟΧΗ: Για να αποφύγετε την κακή λειτουργία, μη βάζετε ποτέ αλεσμένο καφέ, λυοφιλοποιημένο καφέ, καραμελωμένους κόκκους καθώς και αντικείμενα που μπορούν να προκαλέσουν θλάβες.

4.3 ΠΡΩΤΗ ΧΡΗΣΗ

1. Βεβαιωθείτε ότι το δοχείο νερού είναι γεμάτο και ότι το ηλεκτρικό καλώδιο είναι συνδεδεμένο στην πρίζα του ρεύματος.
2. Μετακινήστε το γαλακτωματοποιητή προς το εξωτερικό, τοποθετήστε από κάτω ένα φλιτζάνι (εικ.3) και ανάψτε τη συσκευή πιέζοντας το πλήκτρο ① (εικ. 4).
3. **ΑΜΕΣΩΣ ΜΕΤΑ, ΤΟ ΠΟΛΥ ΕΝΤΟΣ 30 ΔΕΥΤΕΡΟΛΕΠΤΩΝ**, γυρίστε το διακόπτη ατμού αριστερόστροφα μέχρι τέρμα (εικ.5) (είναι φυσιολογικό να ακούγεται θόρυβος από τη μηχανή).
4. Μετά από λίγα δευτερόλεπτα από το γαλακτωματοποιητή αρχίζει να τρέχει νερό. Όταν το φλιτζάνι γεμίσει με 30 κ.εκ. γυρίστε το διακόπτη ατμού μισή στροφή δεξιόστροφα (εικ.6) μέχρι τέρμα, ώστε να διακόψετε την ροή του νερού.
5. Περιμένετε έως ότου σταματήσουν να αναβοσβήνουν οι πράσινες ενδεικτικές λυχνίες  και  παραμείνουν σταθερά αναμμένες. (Όταν οι πράσινες ενδεικτικές λυχνίες αναβοσβήνουν σημαίνει ότι η συσκευή προθερμαίνεται, ενώ όταν είναι σταθερά αναμμένες σημαίνει ότι έχει φτάσει στην ιδανική θερμοκρασία για να φτιάξει καφέ - παρ. 11 - σημεία 1 και 2).
Λίγο πριν σταματήσουν να αναβοσβήνουν οι ενδεικτικές λυχνίες, η μηχανή εκτελεί ένα αυτόματο ξέβγαλμα: λίγο ζεστό νερό θα τρέξει από τα στόμια του εγχυτήρα και θα συγκεντρωθεί στη λεκάνη συλλογής σταγονιδίων στο κάτω μέρος.
Συμβουλή: εάν θέλετε βαρύ καφέ (λιγότερο από 60cc), για να είναι πιο ζεστός, γεμίστε πρώτα το φλιτζάνι με αυτό το ζεστό νερό του ξέβγαλματος. Αφήστε το νερό για λίγο στο φλιτζάνι (πριν το αδειάσετε) έτσι ώστε να προθερμανθεί.
6. Στο σημείο αυτό η μηχανή είναι έτοιμη για χρήση.

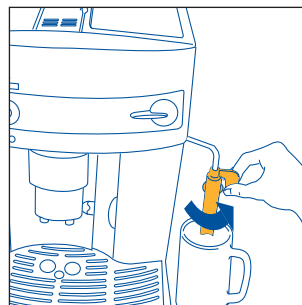



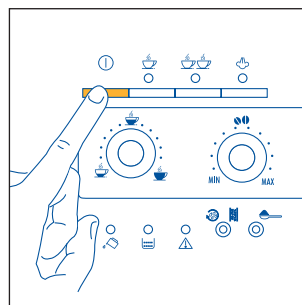



εικ. 3



εικ. 4

5 ΠΡΟΕΤΟΙΜΑΣΙΑ ΤΟΥ ΚΑΦΕ (ΧΡΗΣΙΜΟΠΟΙΊΝΤΑΣ ΚΑΦΕ ΣΕ ΚΟΚΚΟΥΣ)

- 1) Πριν φτιάξετε τον καφέ, ελέγχετε πάντα αν οι πράσινες ενδεικτικές λυχνίες  και  είναι σταθερά αναμμένες και αν το δοχείο κόκκων καφέ είναι γεμάτο.
- 2) Ρυθμίστε το δεξιό διακόπτη (εικ.7) για να επιλέξετε την επιθυμητή γεύση του καφέ. Όσο περισσότερο γυρίσετε προς τα δεξιά το διακόπτη τόσο μεγαλύτερη θα είναι η ποσότητα του καφέ σε κόκκους που θα αλέσει η συσκευή και επομένως πιο δυνατή θα είναι η γεύση του καφέ. Την πρώτη φορά είναι αναγκαίο να κάνετε αρκετές προσπάθειες και να φτιάξετε μερικούς καφέδες για να προσδιορίσετε τη σωστή θέση του διακόπτη. **Προσοχή** ώστε να μη γυρίσετε υπερβολικά δεξιά το διακόπτη διαφορετικά υπάρχει κίνδυνος η παροχή να είναι πολύ αργή (σε σταγόνες), ιδίως όταν θέλετε να φτιάξετε δύο φλιτζάνια καφέ.
- 3) Ρυθμίστε τον αριστερό διακόπτη (εικ. 8) για να επιλέξετε την επιθυμητή ποσότητα καφέ. Όσο περισσότερο γυρίσετε προς τα δεξιά το διακόπτη τόσο πιο ελαφρύς θα είναι ο καφές. Την πρώτη φορά είναι αναγκαίο να κάνετε αρκετές προσπάθειες και να φτιάξετε μερικούς καφέδες για να προσδιορίσετε τη σωστή θέση του διακόπτη.
- 4) Τοποθετήστε κάτω από τα στόμια παροχής ένα φλιτζάνι εάν θέλετε 1 καφέ (εικ. 9) ή 2 φλιτζάνια για 2 καφέδες (εικ. 10). Για να φτιάξετε καλύτερη κρέμα, κατεβάστε όσο το δυνατόν περισσότερο τη μονάδα παροχής για να πλησιάσει στα φλιτζάνια (εικ. 11).
- 5) Πιέστε το πλήκτρο  (εικ. 12) εάν θέλετε να φτιάξετε έναν καφέ ή το πλήκτρο  (εικ. 13) εάν θέλετε να φτιάξετε 2 καφέδες. Στο σημείο αυτό η μηχανή αλέθει τους κόκκους, εκτελεί μία αρχική έγχυση και στη συνέχεια ολοκληρώνει την παροχή στο φλιτζάνι. Μετά την παραγωγή της επιλεγμένης ποσότητας καφέ, η μηχανή διακόπτει αυτόματα την παροχή και αποβάλλει τα υπολείμματα του καφέ στο δοχείο για κατακάθια).
- 6) Μετά από λίγα δευτερόλεπτα, όταν ανάψουν και πάλι σταθερά οι δύο πράσινες ενδεικτικές λυχνίες  και  μπορείτε να φτιάξετε και πάλι καφέ.
- 7) Για να σβήσετε τη μηχανή, πιέστε το διακόπτη ①. ((Πριν σβήσει η μηχανή εκτελεί αυτόματα ένα ξέβγαλμα: λίγο ζεστό νερό τρέχει από τα στόμια και συγκεντρώνεται στη λεκάνη συλλογής σταγονιδίων στο κάτω μέρος - Προσοχή στα εγκαύματα). Εάν δεν σβήσετε τη μηχανή με το πλήκτρο ①, θα σβήσει μόνη της και θα εκτελέσει αυτόματα το ξέβγαλμα 3 ώρες μετά την τελευταία χρήση.

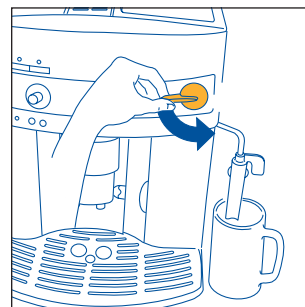

εικ. 5

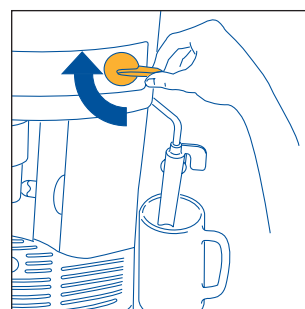

εικ. 6

GR

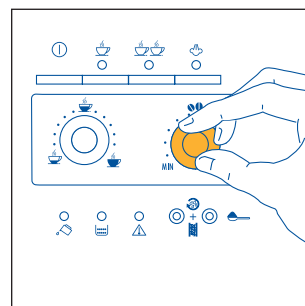

εικ. 7

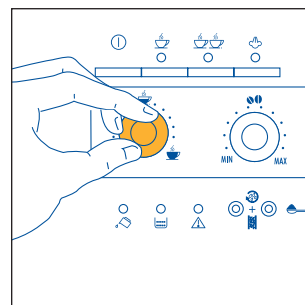



εικ. 8

ΣΗΜΕΙΩΣΗ 1: Εάν ο καφές τρέχει σταγόνα-σταγόνα ή δεν τρέχει καθόλου, πρέπει να γυρίσετε το διακόπτη ρύθμισης άλεσης (εικ. 17) κατά μία θέση προς τα δεξιά (βλ. παρ. 6). Μετακινείτε το διακόπτη κατά μία θέση κάθε φορά, έως ότου επιτευχθεί το επιθυμητό αποτέλεσμα.

ΣΗΜΕΙΩΣΗ 2: Εάν ο καφές τρέχει πολύ γρήγορα και η κρέμα δεν είναι ικανοποιητική, γυρίστε το δεξιό διακόπτη (εικ.7) ελαφρώς προς τα δεξιά. Φτιάξτε αρκετούς καφέδες με συνεχείς δοκιμές για να εντοπίσετε τη σωστή θέση του διακόπτη. **Προσοχή** ώστε να μη γυρίσετε υπερβολικά δεξιά το διακόπτη διαφορετικά υπάρχει κίνδυνος η παροχή να είναι πολύ αργή (σε σταγόνες), ιδίως όταν θέλετε να φτιάξετε δύο φλιτζάνια καφέ. Εάν μετά από μερικούς καφέδες, η κρέμα δεν είναι ικανοποιητική, γυρίστε δεξιόστροφα κατά μία θέση και το διακόπτη ρύθμισης της άλεσης (εικ.17) (βλ. παρ. 6).



ΣΗΜΕΙΩΣΗ 3: Συμβουλές για να φτιάξετε πιο ζεστό καφέ:



1) Εάν θέλετε να φτιάξετε ένα φλιτζάνι βαρύ καφέ (λιγότερο από 60 cc) μόλις ανάψετε τη μηχανή, χρησιμοποιήστε το ζεστό νερό του ξεβγάλματος για να προθερμάνετε τα φλιτζάνια (βλέπε συμβουλή στην παρ. 4.3 σημείο 5). Εάν αντίθετως έχουν περάσει πάνω από 2/3 λεπτά από τον τελευταίο καφέ που φτιάξατε, πριν φτιάξετε πάλι καφέ πρέπει να προθερμάνετε τον εγχυτήρα πιέζοντας το πλήκτρο   (εικ. 14). Αφήστε στη συνέχεια να τρέξει το νερό στη λεκάνη συλλογής σταγονιδίων στο κάτω μέρος ή



χρησιμοποιήστε αυτό το νερό για να γεμίσετε (και στη συνέχεια να αδειάσετε) το φλιτζάνι που θα χρησιμοποιήσετε για τον καφέ ώστε να το προθερμάνετε.



2) Μη χρησιμοποιείτε φλιτζάνια με μεγάλο πάχος γιατί απορροφούν πολύ θερμότητα, εκτός και αν τα έχετε προθερμάνει.

3) Χρησιμοποιήστε φλιτζάνια που έχετε προθερμάνει με ζεστό νερό ή αφήστε να προθερμανθούν τουλάχιστον επί 20 λεπτά πάνω στην επιφάνεια θέρμανσης φλιτζανιών στο καπάκι της αναμμένης μηχανής.

ΣΗΜΕΙΩΣΗ 4: Όταν η μηχανή φτιάχνει τον καφέ, μπορείτε να διακόψετε ανά πάσα στιγμή την παροχή πιέζοντας το πλήκτρο  (εικ. 12) ή  (εικ. 13) που πιέσατε προηγουμένως.

ΣΗΜΕΙΩΣΗ 5: Μόλις ολοκληρωθεί η παροχή, εάν θέλετε να αυξήσετε την ποσότητα του καφέ στο φλιτζάνι, αρκεί να κρατήσετε πατημένο το πλήκτρο  (εικ. 12) ή  (εικ. 13) που πιέσατε προηγουμένως έως ότου επιτευχθεί η επιθυμητή ποσότητα (η ενέργεια αυτή πρέπει να εκτελεσθεί εντός 3 δευτερολέπτων από την ολοκλήρωση της παροχής του καφέ).

ΣΗΜΕΙΩΣΗ 6: όταν ανάψει σταθερά η ενδεικτική λυχνία  συναγερμού (κεφ. 12 - σημείο 1) πρέπει να γεμίσετε το δοχείο νερού διαφορετικά η μηχανή δεν μπορεί να φτιάξει καφέ. Το δοχείο νερού μπορεί να αφαιρεθεί μόνον αν πρώτα ο γαλακτωματοποιητής είναι τοποθετημένος προς το κέντρο της μηχανής. (Είναι φυσικό να υπάρχει λίγο νερό στο δοχείο όταν ανάβει η ενδεικτική λυχνία  συναγερμού).

ΣΗΜΕΙΩΣΗ 7: Η μηχανή μετράει τον αριθμό των καφέδων που φτιάχνει. Κάθε 14 καφέδες (ή 7 διπλούς), η ενδεικτική λυχνία  ανάβει σταθερά (κεφ. 12 σημείο 3) επισημαίνοντας ότι το δοχείο για κατακάθια είναι γεμάτο με υπολείμματα και είναι αναγκαίο να το αδειάσετε και να το καθαρίσετε. Εάν δεν καθαρίσετε το δοχείο για κατακάθια, η ενδεικτική λυχνία παραμένει αναμμένη και η μηχανή δεν μπορεί να φτιάξει καφέ. Για να καθαρίσετε το δοχείο, ανοίξτε το πορτάκι πρόσβασης στο εμπρός μέρος τραβώντας την ειδική λαβή, (εικ. 15). Η ενδεικτική λυχνία  αναβοσβήνει (βλ. παρ. 12 σημ. 9). Στη συνέχεια βγάλτε τη λεκάνη συλλογής σταγονιδίων (εικ. 16) αδειάστε την και καθαρίστε την. Αδειάστε και καθαρίστε καλά το δοχείο για κατακάθια αφαιρώντας όλα τα υπολείμματα που έχουν συγκεντρωθεί στον πάτο. Σκουπίστε επίσης τυχόν σταγονίδια υγρασίας που έχουν σχηματιστεί στο εσωτερικό της μηχανής κάτω από τη λεκάνη συλλογής σταγονιδίων.

ΣΗΜΑΝΤΙΚΟ: όταν βγάζετε τη λεκάνη συλλογής σταγονιδίων είναι **ΥΠΟΧΡΕΩΤΙΚΟ** να αδειάζετε πάντα το δοχείο για κατακάθια ακόμη και αν δεν είναι τελείως γεμάτο. Εάν δεν τον καθαρίσετε, φτιάχνοντας τους επόμενους καφέδες είναι πιθανόν να γεμίσει πάνω από το κανονικό το δοχείο για κατακάθια και να βουλώσει η μηχανή με υπολείμματα.

ΣΗΜΕΙΩΣΗ 8: χρησιμοποιώντας τη μηχανή, είναι πιθανόν να φθαρεί ο μύλος και κατά συνέπεια ο καφές να τρέχει πολύ γρήγορα και χωρίς κρέμα γιατί είναι αλεσμένος πολύ χονδρός.

Για να λύσετε αυτό το πρόβλημα πρέπει να ρυθμίσετε το βαθμό αλέσματος του μύλου γυρνώντας αριστερόστροφα κατά μία θέση το διακόπτη ρύθμισης αλέσματος (εικ. 17) (όπως περιγράφεται στο κεφ. 6).

ΣΗΜΕΙΩΣΗ 9: εάν η μηχανή δεν έχει χρησιμοποιηθεί για μεγάλο χρονικό διάστημα, πριν τη χρήση θα πρέπει να καθαρίσετε τον εγχυτήρα σύμφωνα με τις οδηγίες της παρ. 10.2.

ΣΗΜΕΙΩΣΗ 10: δεν πρέπει να αφαιρείτε ποτέ το δοχείο νερού ενώ από τη μηχανή τρέχει καφές. Πράγματι αν το βγάλετε, η μηχανή δεν κατορθώνει να φτιάξει καφέ και η ενδεικτική λυχνία (έλλειψη νερού) αναβοσβήνει. Αν θέλετε να φτιάξετε έναν άλλο καφέ, η μηχανή κάνει θόρυβο και δεν φτιάχνει καφέ. Για να ξεκινήσει η μηχανή πρέπει να γυρίσετε το διακόπτη ατμού αριστερόστροφα μέχρι τέρμα και να αφήσετε το νερό να τρέξει από το γαλακτωματοποιητή για μερικά δευτερόλεπτα.

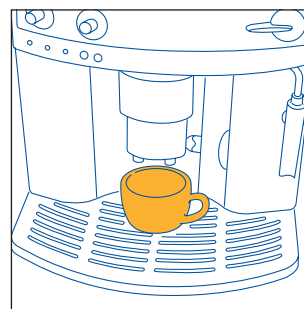

ΕΙΚ. 9

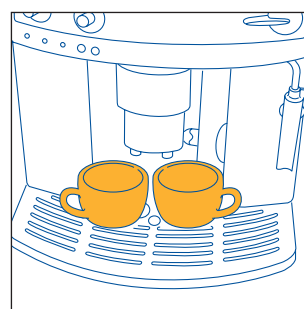

ΕΙΚ. 10

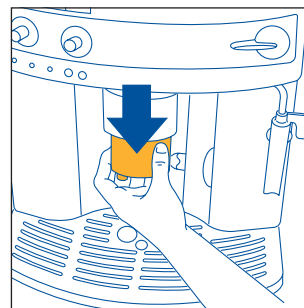

ΕΙΚ. 11

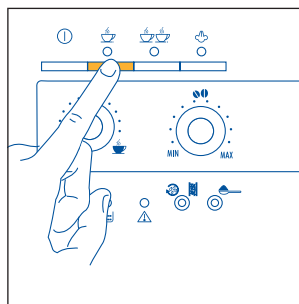

ΕΙΚ. 12

Την πρώτη φορά είναι αναγκαίο να φτιάξετε 4-5 καφέδες πριν επιτευχθούν ικανοποιητικά αποτελέσματα.

Όταν ανάβει μία ενδεικτική λυχνία συναγερμού για να επισημάνει κάποια ανωμαλία, δεν είναι ανάγκη να καλείτε αμέσως το Σέρβις. Τις περισσότερες φορές το πρόβλημα μπορεί να λυθεί ακολουθώντας τις οδηγίες των παραγράφων 12 και 13. Εάν δεν φέρουν αποτέλεσμα ή για περισσότερες πληροφορίες. Συνιστάται να απευθυνθείτε στο Σέρβις τηλεφωνώντας στον αριθμό που αναγράφεται στη σελ. 2. Εάν η χώρα σας δεν συμπεριλαμβάνεται στον κατάλογο της σελίδας, τηλεφωνήστε στον αριθμό που αναγράφεται στην εγγύηση.

6 ΡΥΘΜΙΣΗ ΤΗΣ ΜΥΛΟΥ ΑΛΕΣΗΣ ΤΟΥ ΚΑΦΕ

Ο μύλος δεν πρέπει να ρυθμίζεται, τουλάχιστον στην αρχή, γιατί έχει ρυθμιστεί από το εργοστάσιο για τη σωστή παροχή καφέ.

Ωστόσο, αφού φτιάξετε τους πρώτους καφέδες, εάν η παροχή είναι πολύ γρήγορη ή πολύ αργή (σε σταγόνες), πρέπει να την διορθώσετε με το διακόπτη ρύθμισης του βαθμού άλεσης (εικ. 17). Γυρνώντας το διακόπτη δεξιόστροφα κατά μία θέση (μία ένδειξη), επιτυγχάνεται ταχύτερη παροχή του καφέ (χωρίς σταγόνες).

Γυρνώντας το διακόπτη αριστερόστροφα κατά μία θέση, επιτυγχάνεται βραδύτερη παροχή του καφέ **και βελτιώνεται η όψη της κρέμας.**

Το αποτέλεσμα αυτής της διόρθωσης γίνεται αντιληπτό μετά την παρασκευή 2 τουλάχιστον καφέδων.

Ο διακόπτης ρύθμισης πρέπει να περιστρέφεται μόνον όταν ο μύλος λειτουργεί.

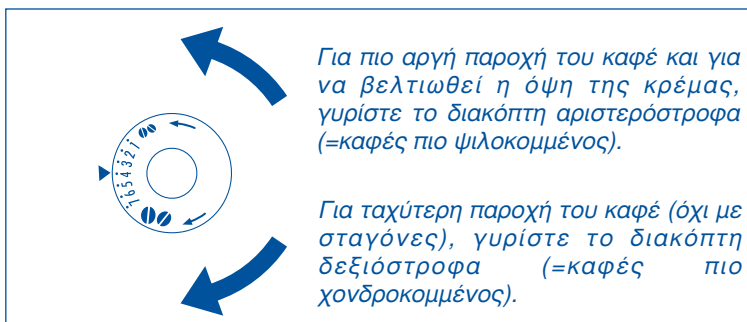

ΣΗΜΕΙΩΣΗ 1: Η μηχανή έχει ελεγχθεί στο εργοστάσιο χρησιμοποιώντας καφέ κατά συνέπεια είναι φυσικό να υπάρχουν λίγα ίχνη καφέ στο μύλο. Είναι ωστόσο αναμφίβολο ότι η μηχανή είναι καινούργια.

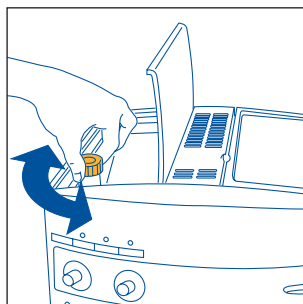

εικ. 17

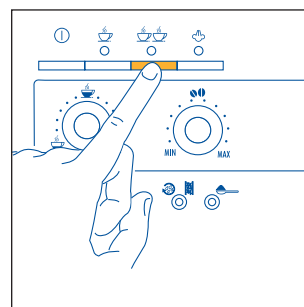

εικ. 13

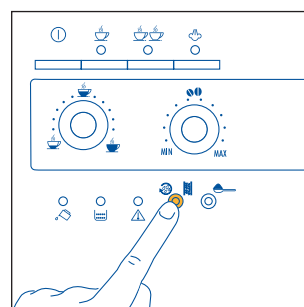

εικ. 14

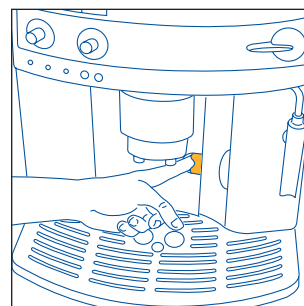

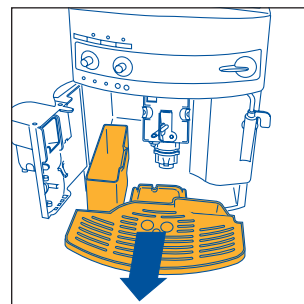

εικ. 15



εικ. 16

7 ΠΡΟΕΤΟΙΜΑΣΙΑ ΤΟΥ ΚΑΦΕ ESPRESSO ΜΕ ΑΛΕΣΜΕΝΟ ΚΑΦΕ (ΑΝΤΙ ΓΙΑ ΤΟΥΣ ΚΟΚΚΟΥΣ ΤΟΥ ΚΑΦΕ)

1. Πιέστε το πλήκτρο  για να επιλέξετε τη λειτουργία με αλεσμένο καφέ (εικ. 18). Η ενδεικτική λυχνία του πλήκτρου ανάβει υποδηλώνοντας την επιλογή της λειτουργίας και τον αποκλεισμό της λειτουργίας του μύλου.
2. Σηκώστε το καπάκι στο κέντρο, τοποθετήστε μια μεζούρα αλεσμένο καφέ στο χωνί (εικ. 19) και ακολουθήστε τις οδηγίες της παραγράφου 5. ΣΗΜ: Είναι δυνατό να φτιάξετε μόνο 1 καφέ τη φορά, πιέζοντας το πλήκτρο .

ΣΗΜΕΙΩΣΗ 1: Μη βάζετε ποτέ αλεσμένο καφέ με τη μηχανή σθηστή, για να αποφύγετε το διασκορπισμό στο εσωτερικό της.

ΣΗΜΕΙΩΣΗ 2: Μη βάζετε ποτέ πάνω από 1 μεζούρα γεμάτη διαφορετικά η μηχανή δεν θα φτιάξει τον καφέ και ο αλεσμένος καφές παραμένει στο εσωτερικό της μηχανής και την λερώνει ή ο καφές θα τρέχει σε σταγόνες.





ΣΗΜΕΙΩΣΗ 3: Για να υπολογίσετε τη δόση του καφέ, χρησιμοποιείτε μόνο τη μεζούρα του εξοπλισμού.

ΣΗΜΕΙΩΣΗ 4: Βάζετε στο χωνί μόνο αλεσμένο καφέ για μηχανές καφέ espresso: ποτέ μη βάζετε καφέ σε κόκκους, λυοφιλοποιημένο καφέ ή άλλα προϊόντα που μπορούν να προκαλέσουν βλάβες.

ΣΗΜΕΙΩΣΗ 5: Εάν βάζοντας πάνω από μία μεζούρα αλεσμένου καφέ βουλώσει το χωνί, χρησιμοποιήστε ένα μαχαίρι για να σπρώξετε τον καφέ (εικ. 20) και στη συνέχεια βγάλτε και καθαρίστε τον εγχυτήρα και τη συσκευή σύμφωνα με τις οδηγίες της παρ. 10.2 "Καθαρισμός του εγχυτήρα".

3. Εάν χρησιμοποιήσετε τη μηχανή με αλεσμένο καφέ και στη συνέχεια θέλετε να φτιάξετε καφέ χρησιμοποιώντας τους κόκκους καφέ, πρέπει να απενεργοποιήσετε τη λειτουργία αλεσμένου καφέ πιέζοντας πάλι το πλήκτρο  (η ενδεικτική λυχνία σβήνει και επιτρέπεται πάλι η λειτουργία του μύλου).

8 ΠΑΡΟΧΗ ΖΕΣΤΟΥ ΝΕΡΟΥ

- Ελέγχετε πάντα εάν οι πράσινες ενδεικτικές λυχνίες  και  είναι σταθερά αναμμένες.
- Γυρίστε το γαλακτωματοποιητή προς το εξωτερικό της συσκευής (εικ. 3).
- Τοποθετήστε ένα σκεύος κάτω από το γαλακτωματοποιητή (εικ. 3).
- Γυρίστε το διακόπτη ατμού αριστερόστροφα κατά μισή στροφή μέχρι τέρμα (εικ. 5): το ζεστό νερό τρέχει από το γαλακτωματοποιητή και αρχίζει να γεμίζει το δοχείο.
- Για να διακόψετε τη ροή του ζεστού νερού, γυρίστε δεξιόστροφα το διακόπτη μέχρι τέρμα (εικ. 6) και τοποθετήστε το γαλακτωματοποιητή στην αρχική του θέση στο κέντρο της μηχανής. (Συνιστάται να μην αφήσετε το νερό να τρέξει για πάνω από 2 λεπτά συνεχώς).

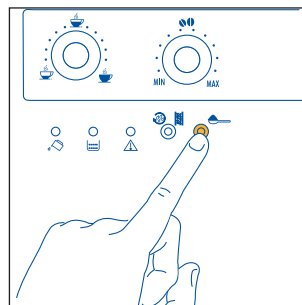

ΕΙΚ. 18

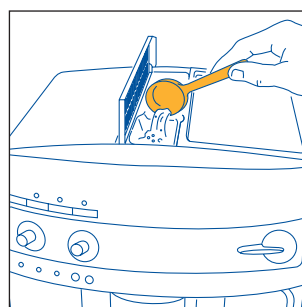

ΕΙΚ. 19

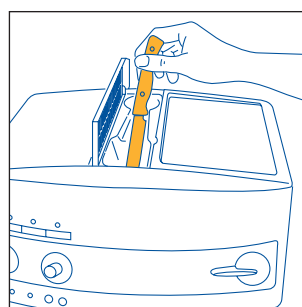

ΕΙΚ. 20

ΟΔΗΓΙΕΣ ΧΡΗΣΗΣ

9 ΠΡΟΕΤΟΙΜΑΣΙΑ ΤΟΥ CARRUCCINO (ΧΡΗΣΙΜΟΠΟΙΩΝΤΑΣ ΤΟΝ ΑΤΜΟ)

- Γεμίστε ένα σκεύος περίπου με 100 γραμμάρια γάλα για κάθε carruccino που θέλετε να φτιάξετε. Για να επιλέξετε τις διαστάσεις του σκεύους έχετε υπόψη ότι ο όγκος του γάλακτος αυξάνει κατά 2 ή 3 φορές. **Συνιστάται η χρήση ελαφρού γάλακτος σε θερμοκρασία ψυγείου.**
 - Μετακινήστε προς τα έξω το γαλακτωματοποιητή (εικ. 3).
 - Φτιάξτε τον καφέ όπως περιγράφεται στις προηγούμενες παραγράφους, χρησιμοποιώντας μεγάλα φλιτζάνια.
 - Στη συνέχεια πιέστε το πλήκτρο ατμού ☁ (εικ. 21). Η ενδεικτική λυχνία ☁ (εικ. 22) αρχίζει να αναβοσβήνει υποδηλώνοντας ότι η συσκευή προθερμαίνεται.
 - Όταν η ενδεικτική λυχνία παραμένει αναμμένη και δεν αναβοσβήνει, η θερμοκρασία της μηχανής έχει φτάσει την ιδανική τιμή για την παραγωγή του ατμού (παρ. 11 - σημείο 6).
 - **Αμέσως μετά, το πολύ εντός δύο λεπτών** (διαφορετικά η μηχανή επανέρχεται αυτόματα στη λειτουργία καφέ), βυθίστε το γαλακτωματοποιητή στο σκεύος με το γάλα (εικ. 23) έτσι ώστε να μην ξεπεράσετε την ανάγλυφη γραμμή του γαλακτωματοποιητή (υποδεικνύεται από το βέλος στην εικ.24). Γυρίστε το διακόπτη ατμού αριστερόστροφα κατά μισή στροφή μέχρι τέρμα (εικ. 5). (Προσοχή στα εγκαύματα). α). Από το γαλακτωματοποιητή ελευθερώνεται ατμός που δίνει κρεμώδη όψη στο γάλα αυξάνοντας τον όγκο του. Για να σχηματιστεί πιο κρεμώδης αφρός, βυθίστε το γαλακτωματοποιητή στο γάλα και μετακινήστε το δοχείο με αργές κινήσεις από κάτω προς τα πάνω. (Συνιστάται να μην αφήνετε τη παροχή ατμού για πάνω από 2 λεπτά συνεχώς).
 - Όταν φθάσει στην επιθυμητή θερμοκρασία, διακόψτε την παροχή ατμού γυρνώντας το διακόπτη ατμού δεξιόστροφα μέχρι τέρμα (εικ. 6) και πιέστε το πλήκτρο ατμού ☁ (εικ. 21) για να διακόψετε τη λειτουργία ατμού.
 - Αδειάστε τον αφρό του γάλακτος που σχηματίζεται στα φλιτζάνια με τον καφέ espresso που φτιάξατε προηγουμένως. Ο carruccino είναι έτοιμος (προσθέστε ζάχαρη κατά βούληση και, αν θέλετε, πασπαλίστε τον αφρό με λίγο κακάο σε σκόνη).
- ΣΗΜΕΙΩΣΗ 1:** αφού φτιάξετε τον carruccino και διακόψετε τη λειτουργία ατμού πιέζοντας το πλήκτρο ατμού ☁ (εικ. 21), εάν πιέστε το πλήκτρο ☁ (εικ. 12) και ☁☁ (εικ. 13) για να φτιάξετε πάλι καφέ, η θερμοκρασία της μηχανής θα είναι πολύ υψηλή για να φτιάξει καφέ (οι πράσινες ενδεικτικές λυχνίες ☁ και ☁☁ αναβοσβήνουν υποδηλώνοντας ακατάλληλη θερμοκρασία): περιμένετε περίπου δέκα λεπτά για να κρυώσει η μηχανή.
- ΣΥΜΒΟΥΛΗ:** Αφού διακόψετε τη λειτουργία ατμού, για να κρυώσει πιο γρήγορα η μηχανή, ανοίξτε το διακόπτη ατμού και αφήστε να τρέξει νερό από το γαλακτωματοποιητή μέσα σε ένα

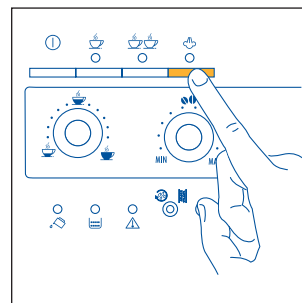

εικ. 21

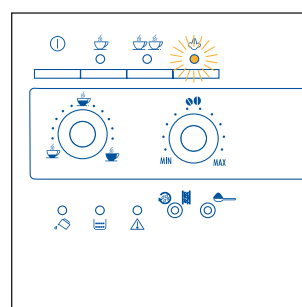

εικ. 22

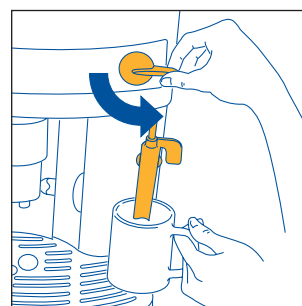

εικ. 23

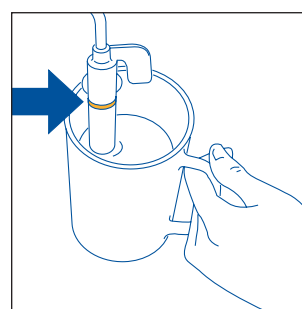

εικ. 24

GR

σκεύος έως ότου σταματήσουν να αναβοσβήνουν οι πράσινες ενδεικτικές λυχνίες ☺ και ☺☺.

ΣΗΜΕΙΩΣΗ 2: Είναι σημαντικό να καθαρίζετε πάντα το γαλακτωματοποιητή αμέσως μετά τη χρήση. Ενεργήστε ως εξής:

- Αφήστε να τρέξει λίγο νερό ή ατμός για λίγα δευτερόλεπτα γυρνώντας το διακόπτη ατμού αριστερόστροφα μέχρι τέρμα (εικ. 5). Με την ενέργεια αυτή ο σωλήνας ατμού αδειάζει από το γάλα που ενδεχομένως έχει μείνει στο εσωτερικό του. **ΣΗΜΑΝΤΙΚΟ:** Για λόγους υγιεινής, συνιστάται να εκτελείτε πάντοτε την ενέργεια αυτή έτσι ώστε να αποφύγετε την κατακράτηση γάλακτος στα εσωτερικά κυκλώματα του γαλακτωματοποιητή.
- Γυρίστε το διακόπτη δεξιόστροφα μέχρι τέρμα και, με το ένα χέρι, κρατήστε σταθερή τη χειρολαβή του σωλήνα του γαλακτωματοποιητή και με το άλλο ξεβιδώστε το γαλακτωματοποιητή γυρνώντας τον δεξιόστροφα και βγάλτε τον προς τα κάτω (εικ. 25).
- Βγάλτε το μπεκ ατμού από το σωλήνα παροχής τραβώντας το προς τα κάτω (εικ. 26).
- Πλύνετε καλά το μπεκ και το γαλακτωματοποιητή με χλιαρό νερό.
- Βεβαιωθείτε ότι οι δύο οπές που υποδεικνύουν τα βέλη στην εικ. 27, δεν είναι βουλωμένες. Εν ανάγκη καθαρίστε τις με μία βελόνα.
- Για να μοντάρετε το μπεκ ατμού, τοποθετήστε το και γυρίστε το με δύναμη προς τα πάνω στο σωλήνα παροχής ατμού.
- Τοποθετήστε το γαλακτωματοποιητή πιέζοντας προς τα πάνω και γυρνώντας τον αριστερόστροφα.

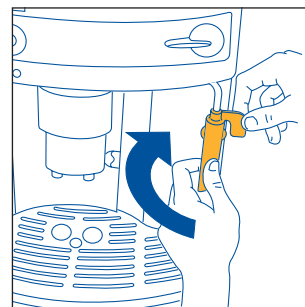

εικ. 25

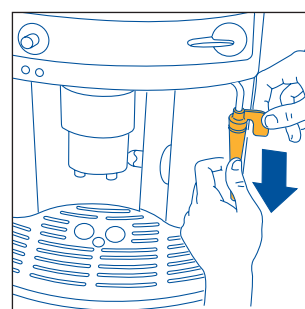

εικ. 26

10 ΚΑΘΑΡΙΣΜΟΣ ΚΑΙ ΣΥΝΤΗΡΗΣΗ

- Πριν από οποιαδήποτε ενέργεια καθαρισμού, η μηχανή πρέπει να κρυώσει και να αποσυνδεθεί από το ηλεκτρικό δίκτυο.
- Μη βυθίζετε ποτέ τη μηχανή του καφέ σε νερό: η συσκευή είναι ηλεκτρική.
- Για τον καθαρισμό της μηχανής, μη χρησιμοποιείτε διαλύτες ή διαβρωτικά απορρυπαντικά. Αρκεί ένα υγρό και μαλακό πανί.
- Όλα τα εξαρτήματα της μηχανής δεν πρέπει να πλένονται ΠΟΤΕ σε πλυντήριο πιάτων.

10.1 ΚΑΘΑΡΙΣΜΟΣ ΤΗΣ ΣΥΣΚΕΥΗΣ

- Καθαρίζετε το δοχείο υπολειμμάτων (οδηγίες στο σημείο 6 του κεφ. 5) κάθε φορά που ανάβει σταθερά η ενδεικτική λυχνία ☹ (κεφ. 12 - σημείο 3).
- Συνιστάται επίσης να καθαρίζετε τακτικά το δοχείο νερού.
- Η λεκάνη συλλογής σταγονιδίων διαθέτει δείκτη (κόκκινου χρώματος) για τη στάθμη του νερού που περιέχει. Όταν ο δείκτης αυτός αρχίσει να γίνεται ορατός (μερικά χιλιοστά κάτω από τη λεκάνη συλλογής σταγονιδίων), προεξέχει από το δίσκο στήριξης φλιτζανιών, πρέπει να αδειάσετε και να καθαρίσετε τη λεκάνη.
- Ελέγχετε τακτικά αν οι τρύπες της μονάδας παροχής από τις οποίες τρέχει ο καφές είναι βουλωμένες. Για να τις ξεβουλώσετε ξύστε με μία βελόνα τα υπολείμματα του καφέ που έχουν συσσωρευτεί (εικ. 28).

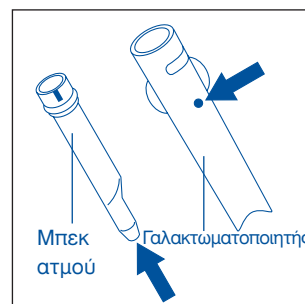

εικ. 27

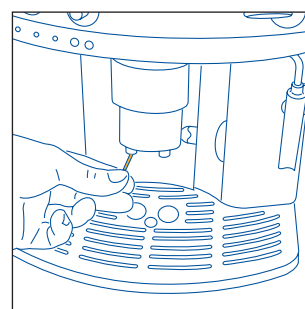

εικ. 28

10.2 ΚΑΘΑΡΙΣΜΟΣ ΤΟΥ ΕΓΧΥΤΗΡΑ

Ο εγχυτήρας πρέπει να καθαρίζεται περιοδικά ώστε να αποφευχθεί η συγκέντρωση υπολειμμάτων καφέ (που μπορούν να προκαλέσουν προβλήματα στη λειτουργία). Για να τον καθαρίσετε, ενεργήστε ως εξής:

- σβήστε τη συσκευή πιέζοντας το πλήκτρο ① (εικ. 4) (χωρίς να την αποσυνδέσετε από την πρίζα) **και περιμένετε να σθήσουν όλες οι ενδεικτικές λυχνίες**
- ανοίξτε το πορτάκι πρόσβασης (εικ. 15)
- βγάλτε τη λεκάνη συλλογής σταγονιδίων και το δοχείο για κατακάθια (εικ. 16) και πλύνετε τα
- πιέστε προς το πλάι και προς το κέντρο τα δύο κόκκινα πλήκτρα απελευθέρωσης του εγχυτήρα (εικ. 29) και βγάλτε τον τραβώντας τον προς τα έξω

ΠΡΟΣΟΧΗ: ο εγχυτήρας μπορεί να αφαιρεθεί μόνο όταν η μηχανή είναι σβηστή. Σε περίπτωση που επιχειρήσετε να θγάλετε τον εγχυτήρα με τη συσκευή αναμμένη, υπάρχει κίνδυνος να προκληθεί σοβαρή βλάβη.

- πλύνετε τον εγχυτήρα με τρεχούμενο νερό της βρύσης χωρίς απορρυπαντικά. **Μην πλένετε ποτέ τον εγχυτήρα σε πλυντήριο πιάτων.**
- καθαρίστε προσεκτικά το εσωτερικό της συσκευής. Για να βγάλετε τον καφέ που έχει κολλήσει στα εσωτερικά τοιχώματα, ξύστε τον με ένα ξύλινο πιρούνι (εικ. 30) και στη συνέχεια **καθαρίστε όλα τα υπολείμματα με ηλεκτρική σκούπα** (εικ. 31)
- Για να τοποθετήσετε τον εγχυτήρα προσαρμόστε τον στις υποδοχές της εσωτερικής βάσης και στον πείρο του κάτω μέρους. **Στη συνέχεια πιέστε δυνατά στην ένδειξη PUSH έως ότου ασφαλίσει.**

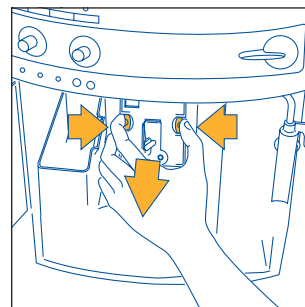

εικ. 29

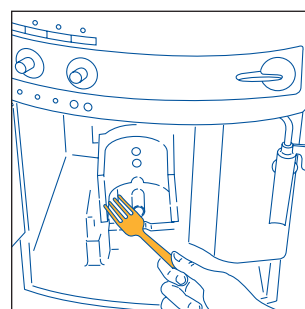

εικ. 30

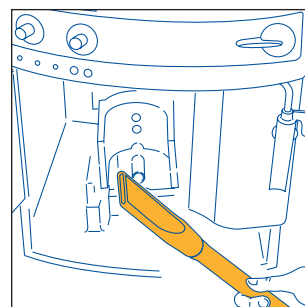

εικ. 31

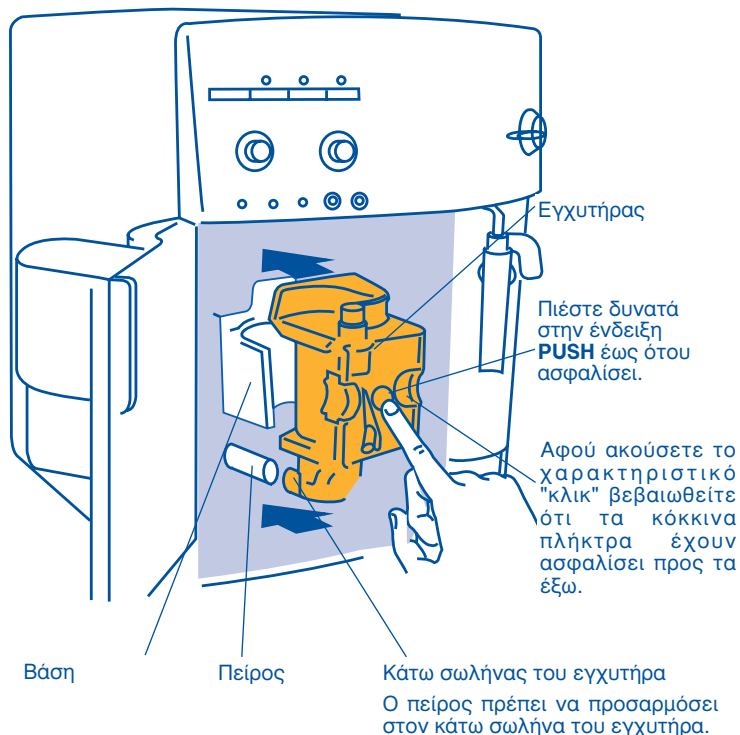

GR

Βεβαιωθείτε ότι τα δύο κόκκινα πλήκτρα έχουν ασφαλίσει προς τα έξω, διαφορετικά δεν θα κλείνει το πορτάκι.

Τα δύο κόκκινα πλήκτρα έχουν ασφαλίσει ΣΩΣΤΑ προς τα έξω

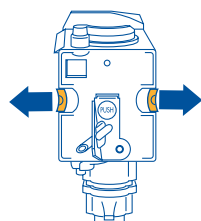

Σ'ΣΤΟ

Τα δύο κόκκινα πλήκτρα δεν έχουν ασφαλίσει προς τα έξω

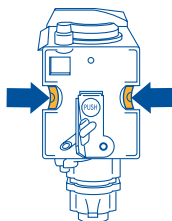

ΛΑΘΟΣ

ΣΗΜΕΙΩΣΗ 1: Εάν ο εγχυτήρας δεν τοποθετηθεί σωστά έτσι ώστε να ασφαλίσει και τα κόκκινα πλήκτρα δεν έχουν ασφαλίσει σωστά προς τα έξω, το πορτάκι δεν μπορεί να κλείσει και κατά συνέπεια να λειτουργήσει η συσκευή (όταν ανάψει η συσκευή αναβοσβήνει η ενδεικτική λυχνία ⚠ (κεφ. 12 - σημείο 9)).

ΣΗΜΕΙΩΣΗ 2: εάν η τοποθέτηση του εγχυτήρα εξακολουθεί να είναι δύσκολη, θα πρέπει (πριν την τοποθέτηση) να προσαρμόσετε το μέγεθος πιέζοντας με δύναμη από το κάτω και πάνω μέρος όπως στην εικ. 32.

ΣΗΜΕΙΩΣΗ 3: εάν ο εγχυτήρας δεν μπορεί να τοποθετηθεί, αφήστε τον εκτός μηχανής, κλείστε το πορτάκι πρόσβασης και στη συνέχεια αποσυνδέστε και συνδέστε το φισ του ηλεκτρικού καλωδίου στην πρίζα. Περιμένετε να σβήσουν όλες οι ενδεικτικές λυχνίες και στη συνέχεια ανοίξτε το πορτάκι πρόσβασης και τοποθετήστε τον εγχυτήρα.

- τοποθετήστε τη λεκάνη συλλογής σταγονιδίων και το δοχείο για κατακάθια
- κλείστε το πορτάκι πρόσβασης.

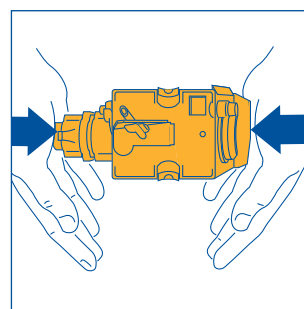

εικ. 32

10.3 ΚΑΘΑΡΙΣΜΟΣ ΤΩΝ ΑΛΑΤΩΝ

Εξαιτίας της συνεχούς θέρμανσης του νερού για τον καφέ, είναι φυσιολογικό με την πάροδο του χρόνου να σχηματίζονται άλατα στους εσωτερικούς αγωγούς της μηχανής. Όταν αναβοσβήνει η ενδεικτική λυχνία ⚠ (κεφ. 12 - σημείο 5) σημαίνει ότι είναι αναγκαίο να εκτελέσετε τον καθαρισμό των αλάτων.



Σημείωση: όταν η ενδεικτική λυχνία ⚠ είναι αναμμένη η μηχανή μπορεί να συνεχίσει να φτιάχνει καφέ.



Ενεργήστε ως εξής:

- αδειάστε στο δοχείο (αφού προηγουμένως το αδειάσετε) το περιεχόμενο μιας φιάλης DURGOL (125ml) συν **ένα λίτρο νερό**
- τοποθετήστε κάτω από το γαλακτωματοποιητή ένα σκεύος με ελάχιστη χωρητικότητα 1,5 λίτρο (εικ.3)
- ανάψτε τη μηχανή, πιέζοντας το πλήκτρο ① (εικ. 4).
- περιμένετε έως ότου ανάψουν σταθερά οι πράσινες ενδεικτικές λυχνίες ☺ και ☺☺.
- πιέστε το πλήκτρο Ⓜ και κρατήστε το πατημένο τουλάχιστον επί 5 δευτερόλεπτα (εικ.14). Η ενδεικτική λυχνία του πλήκτρου ανάβει (κεφ. 11 - σημείο 8) υποδηλώνοντας την έναρξη του προγράμματος καθαρισμού των αλάτων (Οι ενδεικτικές λυχνίες ☺ και ☺☺ παραμένουν σβηστές υποδηλώνοντας ότι δεν είναι δυνατή η παρασκευή καφέ).

- γυρίστε το διακόπτη ατμού αριστερόστροφα κατά μισή στροφή (εικ. 5). Στο σημείο αυτό το διάλυμα καθαρισμού αρχίζει να τρέχει από το γαλακτωματοποιητή και να γεμίζει το δοχείο.
- το πρόγραμμα καθαρισμού των αλάτων εκτελεί αυτόματα μία σειρά από παροχές και διακοπές για να απομακρυνθούν τα άλατα από το εσωτερικό της μηχανής.
- μετά από 30 λεπτά περίπου, όταν ανάψει η ενδεικτική λυχνία  (κεφ. 12 - σημείο 1), γυρίστε το διακόπτη ατμού δεξιόστροφα κατά μισή στροφή (εικ.6) μέχρι τέρμα.



Στο σημείο αυτό πρέπει να εκτελέσετε ένα ξέβγαλμα για να απομακρυνθούν τα υπολείμματα του διαλύματος καθαρισμού των αλάτων από το εσωτερικό της μηχανής ενεργώντας ως εξής:













- βγάλτε το δοχείο του νερού, ξεβγάλτε το και γεμίστε το με καθαρό νερό.
- τοποθετήστε πάλι το δοχείο.
- αδειάστε το δοχείο με το υγρό (κάτω από το γαλακτωματοποιητή) και τοποθετήστε το πάλι στη θέση του.
- γυρίστε το διακόπτη ατμού κατά μισή στροφή αριστερόστροφα (εικ.5). Από το γαλακτωματοποιητή τρέχει ζεστό νερό που γεμίζει το δοχείο.
- όταν το δοχείο αδειάσει, η ενδεικτική λυχνία   σβήνει και ανάβει η ενδεικτική λυχνία  (κεφ. 12 - σημείο 1).
- γυρίστε το διακόπτη ατμού δεξιόστροφα μέχρι τέρμα (εικ.6) και γεμίστε πάλι το δοχείο με καθαρό νερό.
- το πρόγραμμα καθαρισμού των αλάτων ολοκληρώθηκε και η μηχανή είναι έτοιμη για να φτιάξει καφέ.

Σημείωση: εάν διακόψετε τη διαδικασία καθαρισμού των αλάτων πριν την ολοκλήρωσή της, ο συναγερμός   (κεφ. 12 - σημείο 5) δεν σβήνει και πρέπει να ξεκινήσετε τη διαδικασία από την αρχή.

ΣΗΜΑΝΤΙΚΟ: Η ΕΓΓΥΗΣΗ ΔΕΝ ΙΣΧΥΕΙ, ΕΑΝ ΔΕΝ ΕΚΤΕΛΕΙΤΕ ΤΑΚΤΙΚΑ ΤΟΝ ΚΑΘΑΡΙΣΜΟ ΤΩΝ ΑΛΑΤΩΝ.

10.4 ΠΡΟΓΡΑΜΜΑΤΙΣΜΟΣ ΤΗΣ ΣΚΛΗΡΟΤΗΤΑΣ ΤΟΥ ΝΕΡΟΥ

Η ενδεικτική λυχνία   (κεφ. 12 - σημείο 5) ανάβει μετά από προκαθορισμένο χρονικό διάστημα λειτουργίας που έχει προγραμματιστεί από το εργοστάσιο λαμβάνοντας υπόψη τη μέγιστη ποσότητα αλάτων που μπορεί να περιέχει το νερό του δικτύου. Εάν θέλετε μπορείτε να παρατείνετε αυτό το διάστημα λειτουργίας και κατά συνέπεια **να καταστεί λιγότερο συχνός ο καθαρισμός των αλάτων προγραμματίζοντας τη μηχανή ανάλογα με το πραγματικό περιεχόμενο αλάτων** στο νερό που χρησιμοποιείται. Ενεργήστε ως εξής:

- βγάλτε από τη συσκευασία της ταινία αντίδρασης "Total hardness test" (βλ. σελ. 2) και βυθίστε την εντελώς στο νερό για λίγα δευτερόλεπτα. Βγάλτε την από το νερό και περιμένετε περίπου 30 δευτερόλεπτα (έως ότου αλλάξει χρώμα και σχηματιστούν κόκκινα τετραγώνια)
- βεβαιωθείτε ότι η μηχανή είναι σβηστή (όλες οι ενδεικτικές λυχνίες σβηστές)
- πιέστε το πλήκτρο   (εικ. 14) και κρατήστε το πατημένο τουλάχιστον 5 δευτερόλεπτα. Οι τέσσερις ενδεικτικές λυχνίες , ,  και  ανάβουν.
- πιέστε επανειλημμένα το πλήκτρο  (εικ. 18) έως ότου ο αριθμός των λυχνιών που είναι αναμμένες συμπέσει με τον αριθμό των κόκκινων τετραγώνων στην ταινία αντίδρασης (π.χ., εάν στην ταινία αντίδρασης σχηματιστούν 3 κόκκινα τετράγωνα, θα πρέπει να πιέστε τρεις φορές το πλήκτρο  ώστε να ανάψουν μαζί οι 3 λυχνίες ,  και ).
- πιέστε το πλήκτρο   (εικ. 14) για να αποθηκεύσετε την αλλαγή. Στο σημείο αυτό η συσκευή έχει προγραμματιστεί ώστε να ειδοποιεί για τον καθαρισμό των αλάτων όταν είναι πραγματικά αναγκαίο, αναλόγως με το πραγματικό περιεχόμενο αλάτων του νερού.





11 ΣΗΜΑΣΙΑ ΤΩΝ ΕΝΔΕΙΚΤΙΚΩΝ ΛΥΧΝΙΩΝ ΚΑΝΟΝΙΚΗΣ ΛΕΙΤΟΥΡΓΙΑΣ

	ΕΝΔΕΙΚΤΙΚΕΣ ΛΥΧΝΙΕΣ	ΠΕΡΙΓΡΑΦΗ	ΣΗΜΑΣΙΑ
1		<p>Οι ενδεικτικές λυχνίες αναβοσβήνουν</p>	<p>Η μηχανή δεν είναι έτοιμη να φτιάξει καφέ (η θερμοκρασία του νερού δεν έφτασε ακόμα στην ιδανική τιμή). Πριν φτιάξετε τον καφέ περιμένετε να ανάψουν σταθερά οι ενδεικτικές λυχνίες.</p>
2		<p>Οι ενδεικτικές λυχνίες είναι σταθερά αναμμένες</p>	<p>Η μηχανή έχει τη σωστή θερμοκρασία και είναι έτοιμη να φτιάξει καφέ.</p>
3		<p>Η ενδεικτική λυχνία είναι σταθερά αναμμένη</p>	<p>Η μηχανή φτιάχνει ένα φλιτζάνι καφέ.</p>
4		<p>Η ενδεικτική λυχνία είναι σταθερά αναμμένη</p>	<p>Η μηχανή φτιάχνει δύο φλιτζάνια καφέ.</p>
5		<p>Η ενδεικτική λυχνία ατμού αναβοσβήνει</p>	<p>Η συσκευή θερμαίνεται έως την ιδανική θερμοκρασία για την παραγωγή ατμού. Περιμένετε να ανάψει σταθερά η ενδεικτική λυχνία πριν γυρίσετε το διακόπτη ατμού.</p>
6		<p>Η ενδεικτική λυχνία είναι σταθερά αναμμένη</p>	<p>Η μηχανή είναι έτοιμη για παροχή ατμού και μπορείτε να γυρίσετε το διακόπτη ατμού.</p>
7		<p>Η ενδεικτική λυχνία είναι σταθερά αναμμένη</p>	<p>Η μηχανή έχει ρυθμιστεί για χρήση αλεσμένου καφέ (βλ. κεφ. 7).</p>
8		<p>Η ενδεικτική λυχνία είναι σταθερά αναμμένη</p>	<p>Εκτελείται το αυτόματο πρόγραμμα καθαρισμού των αλάτων. (βλ. παρ. 10.3)</p>

12 ΣΗΜΑΣΙΑ ΤΩΝ ΕΝΔΕΙΚΤΙΚΩΝ ΛΥΧΝΙΩΝ ΣΥΝΑΓΕΡΜΩΝ ΚΑΙ ΤΙ ΝΑ ΚΑΝΕΤΕ ΟΤΑΝ ΑΝΑΨΟΥΝ

ΕΝΔΕΙΚΤΙΚΕΣ ΛΥΧΝΙΕΣ	ΠΕΡΙΓΡΑΦΗ	ΣΗΜΑΣΙΑ	ΤΙ ΝΑ ΚΑΝΕΤΕ
1	Η ενδεικτική λυχνία είναι σταθερά αναμμένη	Το δοχείο νερού είναι άδειο ή δεν τοποθετήθηκε σωστά.	Το δοχείο νερού είναι άδειο ή δεν τοποθετήθηκε σωστά.
2	Η ενδεικτική λυχνία αναβοσβήνει	Το δοχείο είναι βρώμικο ή γεμάτο άλατα. Η συσκευή δεν φτάνει καφέ και είναι θορυβώδης. Ο καφές τρέχει πολύ αργά.	Ξεβγάλετε ή καθαρίστε τα άλατα από το δοχείο. Γυρίστε το διακόπτη ατμού αριστερόστροφα (εικ. 5) σύμφωνα με τις οδηγίες της παρ. 5 σημείωση 10 Γυρίστε το διακόπτη ρύθμισης άλεσης (εικ. 17) δεξιόστροφα κατά μία θέση (παρ. 6).
3	Η ενδεικτική λυχνία είναι σταθερά αναμμένη	Το δοχείο για κατακάθια καφέ είναι γεμάτο ή δεν έχει τοποθετηθεί. Μετά τον καθαρισμό, δεν τοποθετήθηκε το δοχείο για κατακάθια.	Αδειάστε το δοχείο για κατακάθια, καθαρίστε το σύμφωνα με τις οδηγίες της παρ. 5 - σημείωση 7 και τοποθετήστε το σωστά. Ανοίξτε το πορτάκι πρόσβασης και τοποθετήστε το δοχείο για κατακάθια.
4	Η ενδεικτική λυχνία αναβοσβήνει	Δεν τοποθετήθηκε αλεσμένος καφές στο χωνί, με τη λειτουργία επιλεγμένη. Οι κόκκοι του καφέ τελείωσαν. Εάν ο μύλος είναι πολύ θορυβώδης, σημαίνει ότι κάποιο πετραδάκι από τους κόκκους του καφέ έχει μπλοκάρει το μύλο.	Βάλτε αλεσμένο καφέ σύμφωνα με τις οδηγίες της παρ. 7. Γεμίστε το δοχείο για τους κόκκους του καφέ σύμφωνα με τις οδηγίες της παρ. 4.2 Απευθυνθείτε στο εξουσιοδοτημένο Σέρβις της De'Longhi.
5	Η ενδεικτική λυχνία αναβοσβήνει	Υποδηλώνει ότι η συσκευή έχει βουλώσει από άλατα.	Είναι αναγκαία η εκτέλεση του προγράμματος καθαρισμού αλάτων το συντομότερο δυνατόν, όπως περιγράφεται στην παρ. 10.3
6	Η μηχανή έκανε έναν ανώμαλο θόρυβο και οι τέσσερις ενδεικτικές λυχνίες και αναβοσβήνουν εναλλακτικά.	Πιθανώς ξεχάσατε να τοποθετήσετε τον εγχυτήρα στη μηχανή μετά τον καθαρισμό.	Αφήστε το πορτάκι πρόσβασης κλειστό και τον εγχυτήρα έξω από τη μηχανή. Πιέστε ταυτόχρονα τα πλήκτρα 1ΦΛΙΤΖΑΝΙ και 2ΦΛΙΤΖΑΝΙΑ έως ότου σβήσουν οι τέσσερις λυχνίες. Μόνον όταν σβήσουν και οι τέσσερις λυχνίες μπορείτε να ανοίξετε το πορτάκι πρόσβασης και να τοποθετήσετε τον εγχυτήρα (για την τοποθέτηση βλ. παρ. 10.2)
7	Οι ενδεικτικές λυχνίες και αναβοσβήνουν εναλλάξ	Η μηχανή έχει μόλις ανάψει και ο εγχυτήρας δεν έχει τοποθετηθεί σωστά και κατά συνέπεια το πορτάκι δεν έκλεισε σωστά.	Πιέστε τον εγχυτήρα στην ένδειξη PUSH έως ότου ασφαλίσει. Βεβαιωθείτε ότι τα δύο κόκκινα πλήκτρα έχουν ασφαλίσει προς τα έξω (παρ. 10.2). Κλείστε το πορτάκι πρόσβασης και πιέστε το πλήκτρο .
8	Οι ενδεικτικές λυχνίες και είναι αναμμένες και αναβοσβήνουν	Η συσκευή άναψε με το διακόπτη ατμού ανοιχτό.	Γυρίστε το διακόπτη ατμού δεξιόστροφα μέχρι τέρμα (εικ.6).
9	Η ενδεικτική λυχνία αναβοσβήνει	Το πορτάκι πρόσβασης είναι ανοιχτό.	Εάν δεν κλείνει το πορτάκι, βεβαιωθείτε ότι ο εγχυτήρας έχει τοποθετηθεί σωστά (παρ. 10.2 - σημείωση 1)

GR

ΕΝΔΕΙΚΤΙΚΕΣ ΛΥΧΝΙΕΣ	ΠΕΡΙΓΡΑΦΗ	ΣΗΜΑΣΙΑ	ΤΙ ΝΑ ΚΑΝΕΤΕ
10 	Η ενδεικτική λυχνία  είναι σταθερά αναμμένη και οι πράσινες ενδεικτικές λυχνίες αναβοσβήνουν.	Πιθανώς ξεχάσατε να τοποθετήσετε τον εγχυτήρα στη μηχανή μετά τον καθαρισμό. Το εσωτερικό της μηχανής είναι πολύ βρώμικο	Τοποθετήστε τον εγχυτήρα, βλ. παρ. 10.2 Καθαρίστε προσεκτικά τη συσκευή σύμφωνα με τις οδηγίες της παρ. 10.2
11 	Η ενδεικτική λυχνία  αναβοσβήνει	Το χωνί για αλεσμένο καφέ έχει βουλώσει.	Αδειάστε ένα χωνί χρησιμοποιώντας ένα μαχαίρι όπως περιγράφεται στην παρ. 7 σημείωση 5 (εικ. 20).

13 ΠΡΟΒΛΗΜΑΤΑ ΠΟΥ ΜΠΟΡΕΙΤΕ ΝΑ ΛΥΣΕΤΕ ΠΡΙΝ ΚΑΛΕΣΕΤΕ ΤΟ ΣΕΡΒΙΣ

Εάν η συσκευή δεν λειτουργεί και υπάρχει αναμμένη ενδεικτική λυχνία συναγερμού, μπορείτε εύκολα να εντοπίσετε και να αντιμετωπίσετε την αιτία του προβλήματος ελέγχοντας την παρ. 12. Εάν αντιθέτως δεν υπάρχει καμία λυχνία αναμμένη, ελέγξτε τα ακόλουθα σημεία πριν καλέσετε το Σέρβις.

ΠΡΟΒΛΗΜΑ	ΑΙΤΙΑ	ΛΥΣΗ
- Ο καφές δεν είναι ζεστός	- Δεν προθερμάνετε τα φλιτζάνια.	Θερμάνετε τα φλιτζάνια με ζεστό νερό ή αφήστε τουλάχιστον επί 20 λεπτά στην επιφάνεια θέρμανσης φλιτζανιών του καπακιού (βλ. παρ. 5 σημείωση 3).
	- Ο εγχυτήρας είναι κρύος	Πριν φτιάξετε τον καφέ θερμάνετε τον εγχυτήρα πιέζοντας το πλήκτρο  (εικ.14) (βλέπε σημ. 3 στο κεφ. 5).
- Ο καφές έχει λίγη κρέμα	- Η μηχανή χρησιμοποιεί λίγο καφέ κατά την έγχυση	Γυρίστε το δεξιό διακόπτη (εικ.7) ελαφρά προς τα δεξιά (βλ. κεφ. 5 σημ. 2)
	- Ο καφές είναι αλεσμένος πολύ χονδρός	Γυρίστε το διακόπτη ρύθμισης αλέσματος (εικ.17) αριστερόστροφα κατά μία θέση (βλ. κεφ. 6).
	- Ο καφές σε κόκκους δεν είναι κατάλληλος	Χρησιμοποιήστε καφέ σε κόκκους άλλης μάρκας.
- Ο καφές τρέχει πολύ αργά	- Ο καφές είναι αλεσμένος πολύ ψιλός.	Γυρίστε το διακόπτη ρύθμισης αλέσματος (εικ.17) δεξιόστροφα κατά μία θέση (βλ. κεφ. 6).
	- Η μηχανή χρησιμοποιεί πολύ καφέ κατά την έγχυση	Γυρίστε το δεξιό διακόπτη (εικ.7) ελαφρά προς τα αριστερά.
- Ο καφές τρέχει πολύ γρήγορα.	- Ο καφές είναι αλεσμένος πολύ χονδρός.	Γυρίστε το διακόπτη αλέσματος (εικ.17) αριστερόστροφα κατά μία θέση (βλ. κεφ. 6).
	- Η μηχανή χρησιμοποιεί λίγο καφέ κατά την έγχυση	Γυρίστε το δεξιό διακόπτη (εικ.7) ελαφρά προς τα δεξιά.

ΠΡΟΒΛΗΜΑ	ΑΙΤΙΑ	ΛΥΣΗ
- Ο καφές δεν τρέχει από το ένα στόμιο της μονάδας παροχής.	- Η τρύπα έχει βουλώσει	Ξύστε με μία βελόνα τα υπολείμματα του ξερού καφέ (εικ. 28).
- Γυρνώντας το διακόπτη ατμού, δεν ελευθερώνεται ατμός από το γαλακτωματοποιητή.	- Οι τρύπες του γαλακτωματοποιητή και του μπεκ ατμού είναι βουλωμένες.	Καθαρίστε τις τρύπες του γαλακτωματοποιητή και του μπεκ ατμού (βλ. κεφ. 9- εικ.27).
- Πιέζοντας το πλήκτρο  και  , από τη συσκευή δεν τρέχει καφές, αλλά νερό.	- Ο αλεσμένος καφές μπορεί να έχει μπλοκάρει στο χωνί.	Μετακινήστε τον αλεσμένο καφέ που βουλώνει το χωνί με ένα μαχαίρι (βλ. κεφ. 7 - σημ. 5). Στη συνέχεια καθαρίστε τον εγχυτήρα και το εσωτερικό της μηχανής (βλ. παρ. 10.2).
- Η μηχανή δεν ανάβει πιέζοντας το πλήκτρο  .	- Η συσκευή δεν είναι συνδεδεμένη στην πρίζα.	Ελέγξτε αν το φις του ηλεκτρικού καλωδίου έχει συνδεθεί σωστά στην πρίζα του ρεύματος
- Δεν είναι δυνατή η αφαίρεση του εγχυτήρα για τον καθαρισμό.	- Η συσκευή είναι αναμμένη. Ο εγχυτήρας μπορεί να αφαιρεθεί μόνο όταν η μηχανή είναι σβηστή.	Σβήστε τη συσκευή (βλ. παρ. 10.2). ΠΡΟΣΟΧΗ: ο εγχυτήρας μπορεί να αφαιρεθεί μόνο όταν η μηχανή είναι σβηστή. Σε περίπτωση που επιχειρήσετε να βγάλετε τον εγχυτήρα με τη συσκευή αναμμένη, υπάρχει κίνδυνος να προκληθεί σοβαρή βλάβη.
- Χρησιμοποιήσατε αλεσμένο καφέ (αντί για κόκκους) και η μηχανή δεν φτιάχνει καφέ.	- Χρησιμοποιήσατε πολύ αλεσμένο καφέ.	Βγάλτε τον εγχυτήρα και καθαρίστε προσεκτικά το εσωτερικό της συσκευής σύμφωνα με τις οδηγίες στην παρ. 10.2. Επαναλάβετε την ενέργεια χρησιμοποιώντας το πολύ 1 μεζούρα αλεσμένου καφέ.
	- Δεν πατήσατε το πλήκτρο  και η μηχανή εκτός από τον αλεσμένο καφέ χρησιμοποιήσατε και τον καφέ που αλέθει ο μύλος.	Καθαρίστε προσεκτικά το εσωτερικό της συσκευής σύμφωνα με τις οδηγίες της παρ. 10.2. Επαναλάβετε την ενέργεια πιέζοντας πρώτα το πλήκτρο  σύμφωνα με τις οδηγίες στο κεφ. 7.
	- Βάλατε αλεσμένο καφέ όταν η μηχανή ήταν σβηστή.	Βγάλτε τον εγχυτήρα και καθαρίστε προσεκτικά το εσωτερικό της συσκευής σύμφωνα με τις οδηγίες στην παρ. 10.2. Επαναλάβετε την ενέργεια αφού ανάψετε πρώτα τη συσκευή.
- Ο καφές δεν τρέχει από τα στόμια της μονάδας παροχής, αλλά από το πορτάκι πρόσβασης.	- Οι τρύπες της μονάδας παροχής έχουν βουλώσει από ξερό καφέ.	Ξύστε τις τρύπες με μία βελόνα (βλ. παρ. 10.1, εικ. 28).
	- Το κινητό συρταράκι μέσα από το πορτάκι πρόσβασης έχει μπλοκάρει και δεν περιστρέφεται.	Καθαρίστε καλά το κινητό συρταράκι ιδίως κοντά στους μεντεσέδες ώστε να μπορεί να περιστρέφεται.

GR