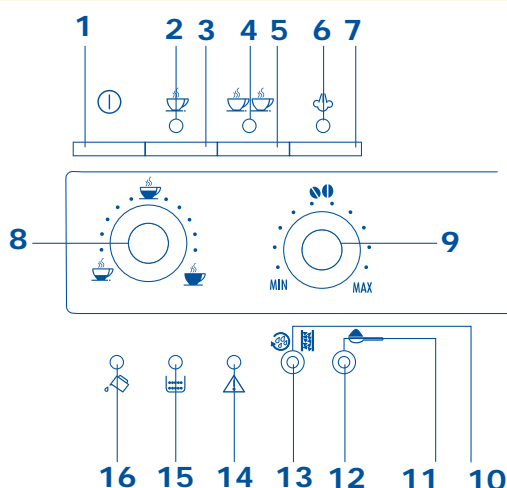

1	Beskrivelse av apparatet	226
2	Sikkerhetsadvarsler	227
3	Installering	227
4	Forberedelse av kaffemaskinen	228
4.1	Påfylling av vannkolben	228
4.2	Påfylling av beholderen for kaffebønnene	228
4.3	Første gangs bruk	228
5	Slik lager du kaffe (med kaffebønner)	229
6	Innstilling av kaffekvernen	231
7	Slik lager du espressokaffe med ferdigmalt kaffe (istedenfor kaffebønner)	232
8	Utslipp av varmt vann	232
9	Slik lager du cappuccino (ved bruk av damp)	233
10	Rengjøring og vedlikehold	234
10.1	Rengjøring av maskinen	234
10.2	Rengjøring av kaffetrakteren	235
10.3	Avkalkning	236
10.4	Programmering av vannets hardhet	237
11	Varsellampenes betydning	238
12	Betydningen av lysende alarmer og hva du skal gjøre når disse er tent	239
13	Problemer som kan løses før du ringer til teknisk assistanse	240

1. BESKRIVELSE AV APPARATET (SE SIDE 3)

- | | |
|--|--|
| A. Plate for oppvarming av kopper | M. Kaffetrakter |
| B. Dampbryter | N. Strømledning |
| C. Damprør | O. Cappuccinomaskin (uttakbar) |
| D. Cappuccinoenhet | P. Cappuccinodyse (uttakbar) |
| E. Vannkolbe (uttakbar) | Q. Måleskje til forhåndsmalt kaffe |
| F. Plate til plassering av kopper | R. Beholder (uttakbar) til kaffegrut |
| G. Dråpeoppsamlingskål (kan trekkes ut) | S. Innstillingsbryter for grad av maling av kaffen |
| H. Liten dør | T. Beholder til kaffebønnene |
| I. Kaffeutslippsenhet, regulerbar i høyden | U. Plass til måleskjeen |
| J. Styrepanel | V. Trakt til forhåndsmalt kaffe |
| K. Lokk til beholderen til kaffebønnene | Z. Bevegelig skuff |
| L. Midtre lokk til malt kaffe | |

**Styrepanel**

- | | |
|--|---|
| 1) Tast maskinen av/på | 9) Bryter for valg av kaffestyrke (svak, normal eller sterk) |
| 2) Lampe 1 kopp og OK kaffetemperatur | 10) Tast for skylling eller avkalkning |
| 3) Tast utslipp av en kopp kaffe | 11) Tast for ferdigmalt kaffe (uten kaffekvernen) |
| 4) Lampe 2 kopper og OK kaffetemperatur | 12) Varsellampe for ferdigmalt kaffe (uten kaffekvernen) |
| 5) Tast utslipp av to kopper kaffe | 13) Varsellampe for kalk |
| 6) Varsellampe og OK dampstemperatur | 14) Generell varsellampe |
| 7) Tast for valg av damp | 15) Varsellampe beholderen for kaffegrut full eller at beholderen mangler |
| 8) Bryter for valg av mengde kaffe (litt, normal mengde eller mye) | 16) Varsellampe for mangel på vann eller at kolben mangler |

2 SIKKERHETSADVARSLER

LES FØLGENDE INSTRUKSJONER NØYE OG OPPBEVAR DEM FOR SENERE ANLEDNINGER!

- Denne maskinen er fremstilt for å "lage espressokaffe" og "varme opp drikker": pass på at du ikke brenner deg på vannsprut eller damputslipp, eller ved å bruke apparatet på feil måte.
- Dette apparatet er bare beregnet til hjemmebruk. All annen bruk anses som uegnet og dermed farlig.
- Produsenten fraskriver seg ethvert ansvar for eventuelle skader som oppstår som følge av feil og uansvarlig bruk.
- Ikke berør varme deler. Bruk bryterne eller håndtakene.
- Berør aldri apparatet med våte eller fuktige hender eller føtter.
- Ikke la barn eller uegnede personer bruke apparatet uten tilsyn.
- Ikke la barn leke med apparatet.
- Hvis maskinen går i stykker eller ikke virker, ikke reparer den, men slå den av ved å ta ut støpselet. For eventuelle reparasjoner, ta kontakt med et serviceverksted som er godkjent av produsenten, og be om originale reservedeler. Hvis dette ikke gjøres, kan det være usikkert å bruke maskinen

3 INSTALLERING

- Etter å ha fjernet emballasjen, sjekk at apparatet er helt. Hvis det er tvil om dette, ikke bruk apparatet og ta kontakt med godkjent profesjonelt servicepersonale.
- Innpakningen (plastikkposer, utstrekkelig polysterol osv.) må holdes langt unna barn, i og med at disse kan utgjøre en fare.
- Plasser apparatet på en arbeidsflate langt borte fra vannkraner, vasker og varmekilder.
- **Etter at du har plassert apparatet på arbeidsflaten, sjekk at det er ca 5 cm mellom apparatets overflater og sideveggene og den bakre delen, og minst 20 cm fritt rom over kaffemaskinen.**
- Apparatet må aldri installeres i et rom hvor temperaturen blir lavere eller lik 0°C (hvis vannet fryser, kan apparatet bli ødelagt).
- Sjekk at nettspenningen samsvarer med den angitt på apparatets merkeskilt. Apparatet må bare kobles til en stikkontakt med en minimumstyrke på 10A og utstyrt med et effektivt jordingssystem. Produsenten fraskriver seg ethvert ansvar for eventuelle skader som oppstår hvis anlegget ikke er jordat.
- Hvis stikkontakten ikke passer til støpselet, la kvalifisert personale bytte den ut med en som passer.
- Apparatets strømløsning må ikke byttes ut av brukeren, siden dette krever bruk av spesielt verktøy. Hvis ledningen ødelegges, eller hvis den må byttes ut, ta kontakt med godkjent servicesenter for å unngå enhver risiko.
- Vi anbefaler at du stiller inn vannets hardhet så snart som mulig ved å følge prosedyren beskrevet i avsnitt 10.4.

Når du skal bruke maskinen for første gang, er det helt nødvendig at du følger instruksjonene som følger meget nøye.

4 FORBEREDELSE AV KAFFEMASKINEN

4.1 PÅFYLLING AV VANNKOLBEN

- Ta ut vannkolben (fig. 1), skyll den og fyll den med friskt vann uten å overstige streken MAX. Når du tar ut vannkolben, må cappuccinomaskinen alltid være innstilt mot midten av maskinen, ellers er det ikke mulig å ta ut kolben.
- Sett kolben inn ved å **presse den på plass**.

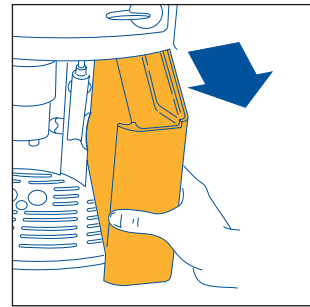

Fig.1

4.2 PÅFYLLING AV BEHOLDEREN FOR KAFFEBØNNER

- Åpne lokket til beholderen for kaffebønner (fig. 2).
- Fyll beholderen med kaffebønner.
- Lukk lokket.

ADVARSEL: For å unngå feilfunksjoner, må du aldri bruke ferdigmalt kaffe, pulverkaffe eller karamellbelagte bønner eller gjenstander som kan skade maskinen.

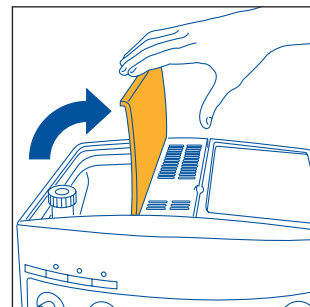



Fig.2

4.3 FØRSTE GANGS BRUK

1. Sjekk at vannkolben er fylt med vann og at strømledningen er satt inn i stikkontakten.
2. Drei cappuccinomaskinen utover og plasser en kopp under den (fig. 3) og slå på maskinen ved å trykke på tasten ① (fig. 4).
3. **MED ÉN GANG ETTERPÅ, INNEN 30 SEKUNDER**, vri dampbryteren mot urviserne helt til den stanser (fig. 5) (det er helt vanlig at maskinen bråker når du gjør dette).
4. Etter få sekunder kommer det vann ut av cappuccinomaskinen. Når det er kommet ca 30cc i koppen, vri dampbryteren en halv gang med urviserne (fig. 6) for å avbryte utslippet av vann.
5. Vent til de grønne lampene  og  slutter å blinke og til de lyser kontinuerlig. (Når de grønne lampene blinker betyr det at maskinen forvarmes, mens når de lyser kontinuerlig betyr det at maskinen har nådd ideell temperatur for å lage kaffe – avsnitt 11 – punkter 1 og 2).
Like før lampene slutter å blinke foretar maskinen automatisk en skylling: Det kommer litt varmt vann ut av tutene som samles opp i dråpeoppsamlingskålen under.
Råd: Hvis du ønsker en liten, sterk kaffe (mindre enn 60 cc), og vil at den skal være veldig varm, fyller du først opp kaffen med skyllevannet som kommer ut av maskinen. La dette vannet varme opp koppen i noen sekunder (før du tømmer det ut).
6. Nå er maskinen klar til bruk.

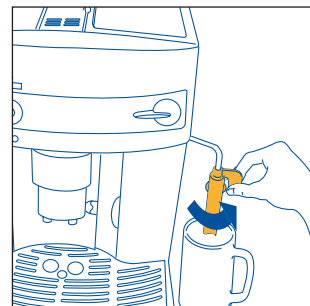

Fig.3

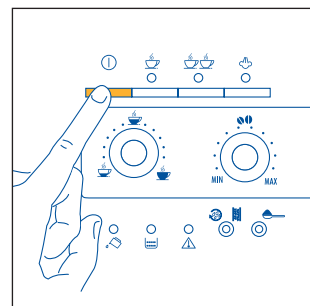









Fig.4

5 SLIK LAGER DU KAFFE (MED KAFFEBØNNER)

- 1) Før du lager kaffe, sjekk alltid at de grønne varsellampene  og  lyser kontinuerlig og at beholderen for kaffebønner er fylt opp.
- 2) Reguler bryteren til høyre (fig. 7) for å stille inn ønsket smak på kaffen. Jo mer du vrir med urviserne, desto flere kaffebønner vil maskinen kverne og desto sterkere blir kaffen. Ved første gangs bruk må du prøve deg fram ved å lage flere kopper kaffe for å finne ut riktig innstilling av bryteren. Pass på ikke å vri for mye med urviserne, siden dette kan føre til at utslippet av kaffen blir for sent (dråper), spesielt hvis man ønsker å lage to kopper kaffe.
- 3) Reguler bryteren til venstre (fig. 8) for å stille inn ønsket mengde kaffe. Jo mer du vrir med urviserne, desto mer kaffe får du. Ved første gangs bruk må du prøve deg fram ved å lage flere kopper kaffe for å finne ut riktig innstilling av bryteren.
- 4) Sett 1 kopp (fig. 9) eller 2 kopper (fig. 10) under tutene. For å få godt skum på kaffen, la tutene komme så nærme kaffekoppene som mulig, ved å senke kaffeutslippsheten (fig. 11).
- 5) Trykk på tasten  (fig. 12) hvis du ønsker 1 kopp, eller på tasten  (fig. 13) hvis du ønsker 2 kopper (Nå maler maskinen kaffebønnene, foretar en kort for-trekking og slipper deretter ut resten av vannet i koppen.
Når ønsket mengde er oppnådd, stanser maskinen utslippet automatisk og tømmer overflødig kaffe i beholderen for kaffebønner).
- 6) Etter noen sekunder, når begge de grønne varsellampene  og  lyser kontinuerlig på nytt, kan du lage en kaffe til.
- 7) For å slå av maskinen, trykk på tasten . (Før maskinen slår seg av, foretar den automatisk en skylling: Det kommer litt vann ut av tutene som samles opp i dråpeoppsamlings-skålen under – Pass på at du ikke brenner deg). Hvis maskinen ikke slås av med tasten , vil den uansett slå seg av etter 3 timer etter siste gangs bruk, ved å foreta en kort skylling.

MERKNAD 1: Hvis kaffen renner ut i dråper eller ikke renner helt ut, må du vri knotten for regulering av kverningen (fig. 17) et hakk med urviseren (se avsnitt 6). Vri knotten ett hakk om gangen til kaffen strømmer riktig ut

MERKNAD 2: Hvis kaffen renner altfor fort ut og du ikke er fornøyd med skummet på kaffen, vri bryteren litt mot høyre (fig. 7) med urviseren. Gjør flere forsøk og lag mer enn én kaffe for å finne knottens ideelle posisjon. Pass på at bryteren ikke vrir for mye med urviseren, idet det er fare for at vannet renner altfor sakte ut av maskinen (i dråper), spesielt hvis du ønsker to kopper kaffe. Hvis du etter noen kopper kaffe ennå ikke har oppnådd tilfredsstillende kaffekrem, vri også bryteren for innstilling av kverning (fig. 17) et hakk mot urviserne (se avsnitt 6).

MERKNAD 3: Råd for å oppnå en enda varmere kaffe

1) Hvis du, med én gang maskinen er tent, ber om en kopp med liten mengde kaffe (mindre enn 60 cc), bruk det varme skyllevannet for å varme koppene (se rådet i avsnitt 4.3, punkt 5). Hvis det derimot er gått mer enn to-tre minutter før du ber om en ny kaffe, må du forvarme trakteren ved å trykke på tasten  (fig. 14). La så vannet renne ned i oppsamlings-skålen under, eller bruk dette vannet for å fylle opp (og tøm

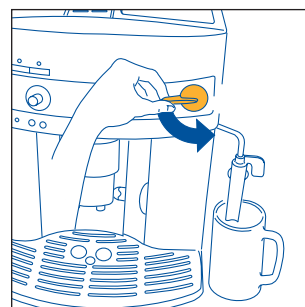

Fig.5

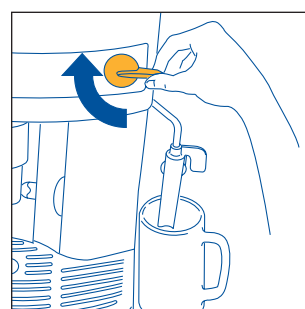

Fig.6

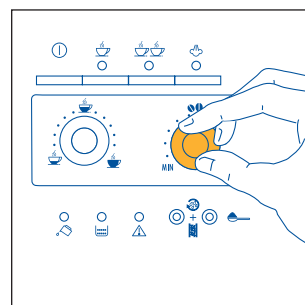

Fig.7

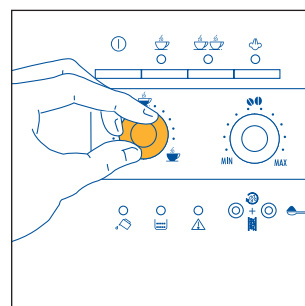

Fig.8

N

deretter) koppen som skal brukes slik at den forvarmes.

2) Ikke bruk altfor tykke kopper, da disse vil ta opp for mye varme, hvis de da ikke er forhøndsoppvarmet.

3) Bruk forvarmede kopper som er varmet opp ved at de er skylt i varmt vann eller la dem stå og varme seg i minst 20 minutter på platen for å varme kopper på apparatets deksel med apparatet påslått.

MERKNAD 4: Mens maskinen lager kaffe, kan du når som helst stanse utslippet ved å trykke på tasten ☞ (fig. 12) eller ☞☞ (fig. 13) som du valgte tidligere.

MERKNAD 5: Med én gang all kaffen har kommet ut, hvis du ønsker å øke kaffemengden, hold tasten ☞ (fig. 12) eller ☞☞ (fig. 13) som du valgte tidligere inne helt til du får ønsket mengde kaffe (Dette må gjøres innen 3 sekunder etter at kaffen er ferdig).

MERKNAD 6: Når alarmen ☞ (avsnitt 12, punkt 1) tennes og lyser kontinuerlig må du fylle vann på vannkolben, ellers kan du ikke lage kaffe. Vannkolben kan bare tas ut hvis cappuccinmaskinen først er vridd mot midten av maskinen (Det er helt vanlig at når alarmen ☞ tennes er det litt vann igjen i kolben).

MERKNAD 7: Maskinen teller antall kopper kaffe som lages. For hver 14. enkelte kopp kaffe (eller hver 7. doble) tennes varselampen ☞ (og forblir tent) for å angi at beholderen for kaffegrut er full og at den må tømmes og rengjøres. Så lenge du ikke rengjør beholderen, vil varselampen være tent og det er ikke mulig å lage kaffe. For å rengjøre beholderen, åpne den lille døren på fremsiden av maskinen ved å dra i håndtaket (fig. 15). Dermed vil den blinkende varselampen ☞ tennes (se avsnitt 12, punkt 9). Trekk deretter ut dråpeoppsamlingskålen, (fig. 16) tøm den, og rengjør den deretter. Tøm og rengjør beholderen godt og pass på å fjerne alle rester som kan ha lagt seg igjen i bunnen. Tark også opp eventuelle kondensdråper på innsiden av maskinen under dråpeoppsamlingskålen
VIKTIG: Når du tar ut dråpeoppsamlingskålen, må du ALLTID tømme beholderen til grut selv om den ikke er full. Hvis du ikke gjør dette, kan det hende at beholderen fylles opp mer enn forutsett og at maskinen tettes til av brukte kaffeputer.

MERKNAD 8: Over tid kan det hende at kverningsgraden endres og at kaffen dermed kommer forttere ut og er uten skum siden den er for grovkvernet.

For å løse dette problemet må du stille inn kverningsgraden på kaffekvernen ved å vri bryteren for kaffekverning (fig. 17) et hakk mot urviserne (som beskrevet i avsnitt 6).

MERKNAD 9: Hvis maskinen har stått ubrukt over lengre tid, må du foreta en rengjøring av kaffetrakteren som beskrevet i avsnitt 10.2.

MERKNAD 10: Mens maskinen lager kaffe, må du aldri trekke ut vannkolben.

Dersom denne skulle bli trykket ut vil ikke maskinen lengre klare å lage kaffe og en varselampe vil slå seg på (mangel på vann) og begynne å blinke. Dersom man så gir ordre om å lage mer kaffe, vil maskinen begynne å lage støy, og den vil ikke lage kaffe.

For å starte maskinen opp på nytt er det nå nødvendig å vri på dampbryteren mot venstre helt til den stopper, og deretter la vann strømme ut av cappuccinolageren i noen sekunder.

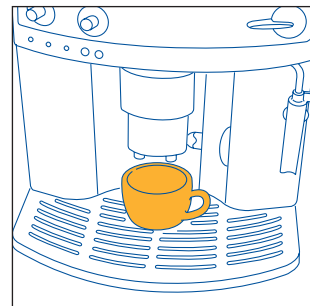

Fig.9

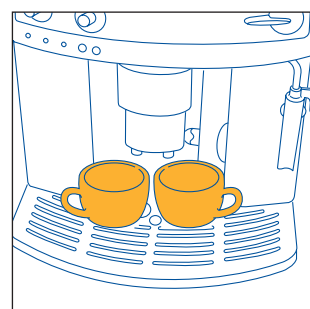

Fig.10

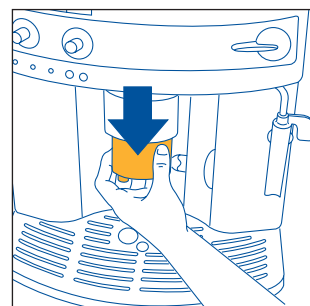

Fig.11

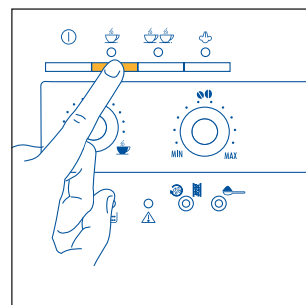

Fig.12

Ved første gangs bruk må du lage 4-5 kopper kaffe før maskinen vil gi deg et tilfredsstillende resultat

Når en varselampe tennes for å angi at noe ikke virker, må du ikke ta kontakt med servicesenter med en gang. Problemet kan nesten alltid løses ved å følge instruksjonene angitt i avsnittene 12 og 13. Hvis du ikke klarer å løse problemet eller hvis du trenger ytterligere opplysninger, anbefaler vi at du ringer kundeassistansen på det nummeret som er angitt på arket som vedlegges side 2 i denne bruksanvisningen. Hvis ditt land ikke står på denne listen, ring til nummeret som står oppgitt i garantien.

6 INNSTILLING AV KAFFEKVERNEN

Kaffekvernen trenger ikke å justeres, fordi den allerede er forhåndsinnstilt på fabrikken slik at utslippet av kaffen blir riktig. - Men hvis kaffen renner for fort eller for sent ut (dråper) etter at du har laget de første kaffekoppene, kan du stille inn kverningsgraden med bryteren (fig. 17).

Ved å vri på bryteren ett hakk med urviserne (tilsvarende ett tall), kommer kaffen raskere ut (ikke i dråper).

Ved å vri bryteren ett hakk mot urviserne, kommer kaffen senere ut og **skummet blir bedre**.

Det er først etter å ha laget minst 2 kopper kaffe på rad at innstillingen av kverningsgraden viser seg.

Innstillingsbryteren må bare vris på mens kaffekvernen står på.

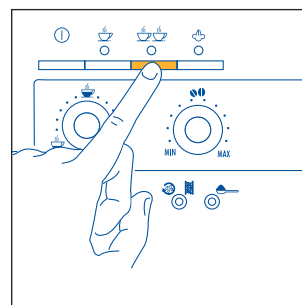

Fig. 13

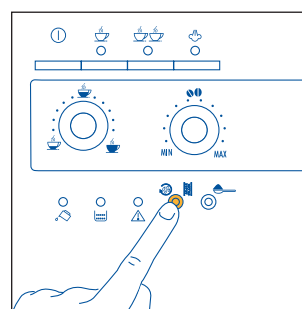

Fig. 14

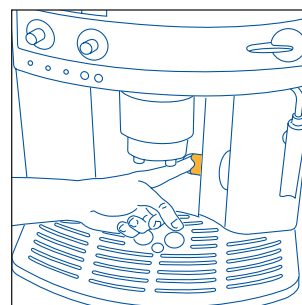

Fig. 15

MERKNAD 1: Maskinen har undergått kontroller på fabrikken med bruk av kaffe – det er derfor helt normalt å finne noen kaffekorn i kvernen.

Det garanteres i alle tilfeller at denne maskinen er ny.

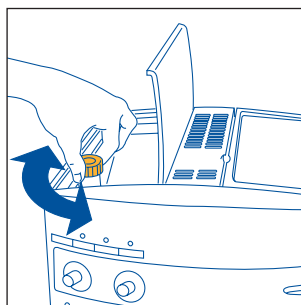

Fig. 17

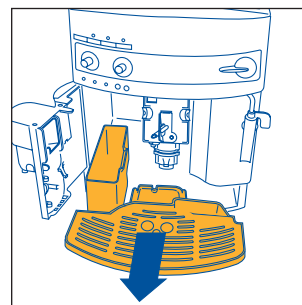



Fig. 16

N

7 SLIK LAGER DU ESPRESSOKAFFE MED FERDIGMALT KAFFE (ISTEDENFOR KAFFEBØNNER)

1. Trykk på tasten  for å velge funksjonen ferdigmalt kaffe (fig. 18). Lampen innenfor tasten tennes for å angi at funksjonen er valgt og at kaffekvernen ikke skal brukes.
2. Løft det lille lokket i midten og før en skje forhåndsmalt kaffe inn i trakten (fig. 19), gå deretter fram som beskrevet i avsnitt 5.
N.B.: Det er mulig å lage kune en kopp kaffe av gangen dersom man trykker på knappen .

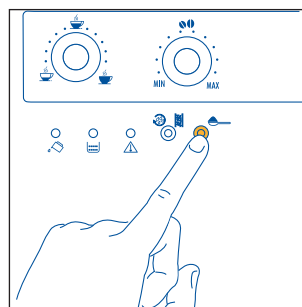

Fig.18

MERKNAD 1: Ikke hell ferdigmalt kaffe i maskinen når denne ikke er slått på, for å unngå at den forsvinner inne i selve maskinen.

MERKNAD 2: Ha aldri i mer enn 1 måleskje, ellers lager ikke maskinen kaffe og pulveret renner ned i selve maskinen og skitner den til, eller kaffen vil kun dryppe ut.



MERKNAD 3: For å måle opp mengden kaffe som skal brukes, skal du bare bruke måleskjeen som følger med.

MERKNAD 4: Bruk bare ferdigmalt kaffe beregnet på espressomaskiner: Ikke bruk kaffebønner, pulverkaffe eller andre materialer som kan skade maskinen.

MERKNAD 5: Hvis du heller i mer enn en måleskje ferdigmalt kaffe i trakten, bruk en kniv for å la kaffe renne ned (fig. 20), fjern og rengjør trakteren og maskinen som beskrevet i avsnitt 10.2 "Rengjøring av trakteren".

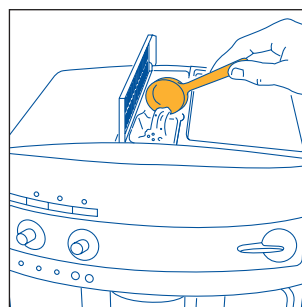

Fig.19

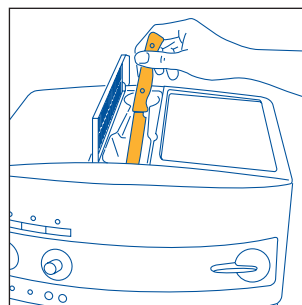



Fig.20

3. Når all kaffen er ferdig, og hvis du ønsker å lage kaffe av kaffebønner, må du deaktivere funksjonen for ferdigmalt kaffe ved å trykke på tasten  en gang til (lampen slukkes og kaffekvernen gjeninnstiller funksjonen).

8 UTSLIPP AV VART VANN

- Sjekk alltid at de grønne varselampene  og  lyser kontinuerlig.
- Vri cappuccinomaskinen mot ytersiden av maskinen (fig. 3).
- Plasser en beholder under cappuccinomaskinen (fig. 3).
- Vri dampbryteren en halv gang mot urviserne helt til den stanser (fig. 5): Det vil nå komme varmt vann ut av cappuccinomaskinen som samles opp i beholderen under.
- For å stanse utslippet av varmt vann, vri dampbryteren med urviserne helt til den stanser (fig. 6) og vri cappuccinomaskinen mot midten av maskinen (Vi anbefaler at du ikke slipper ut vann i mer enn 2 minutter av gangen).

9 SLIK LAGER DU CAPPUCCINO (VED BRUK AV DAMP)

- Fyll en beholder med ca 100 gram melk for hver cappuccino du vil lage. Når du velger beholder må du huske på at volumet vil øke 2 til 3 ganger. **Vi anbefaler at du bruker lettmelk med kjøleskapstemperatur.**
- Vri cappuccinomaskinen utover (fig. 3).
- Lag espressokaffe som beskrevet i foregående avsnitt og bruk passe store kopper.
- Trykk deretter på dampstasten (fig. 21). Varsellampen ☺ (fig. 22) begynner å blinke for å angi at maskinen forvarmes.
- Når varsellampen ☺ lyser kontinuerlig og ikke blinker lenger, har maskinen nådd ideell temperatur for å lage damp (avsnitt 11 – punkt 6).
- **Med én gang etterpå og innen maks. to minutter** (ellers går maskinen automatisk tilbake til kaffefunksjonen), senk cappuccinomaskinen ned i melkebeholderen (fig 23). Pass på ikke å dyppe avlesningslinjen på selve cappuccinomaskinen (angitt av pila i fig. 24 ned i melken. Vri dampbryteren en halv gang mot urviserne helt til den stanser (fig. 5). (Pass på at du ikke brenner deg). Det kommer nå damp ut fra cappuccinomaskinen som gir melken et kremaktig utseende og gjør den større i volum. For å få mer kremaktig skum, senk cappuccinomaskinen ned i melken og la beholderen dreie med sakte bevegelser nedenufra og oppover (det anbefales å ikke bruke dampfunksjonen i mer enn 2 minutter om gangen).
- Når ønsket temperaturen er nådd, stans utslippet av damp ved å vri dampbryteren med urviserne helt til den stanser (fig. 6) og trykk på dampstasten ☺ (fig. 21) for å slå av dampfunksjonen.
- Hell melkeskummet opp i koppene med espressokaffen du lagde tidligere. Cappuccinoen er klar: Ha i sukker og eventuelt litt kakaopulver på toppen.

MERKNAD 1: Med én gang etter at du har laget cappuccino og deretter har deaktivert dampfunksjonen ved å trykke på dampbryteren ☺ (fig. 21) og hvis du deretter trykker på tasten (fig. 12) eller (fig. 13) for å lage kaffe på nytt, er maskinen for varm til å lage kaffe (de grønne varsellampene ☺ og ☺☺ blinker for å angi at temperaturen ikke er ideell): Du må vente i ca. ti minutter, til maskinen avkjøler seg litt.

RÅD: For en raskere avkjøling, etter at dampfunksjonen er slått av, kan du åpne dampbryteren og la vannet fra cappuccinomaskinen renne ut i en beholder helt til de grønne varsellampene ☺ og ☺☺ ikke blinker lenger.

MERKNAD 2: : Det er viktig alltid å rengjøre cappuccinomaskinen etter bruk. Gjør som følger:

- Slipp ut litt damp i noen sekunder ved å vri dampbryteren mot urviseren helt til den stanser (fig. 5). Når du gjør dette vil røret

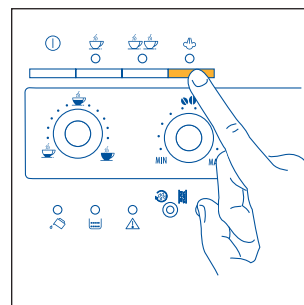

Fig.21

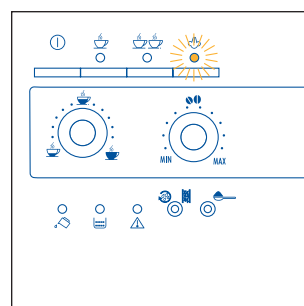

Fig.22

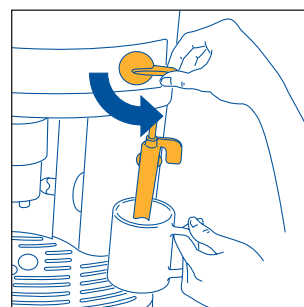

Fig.23

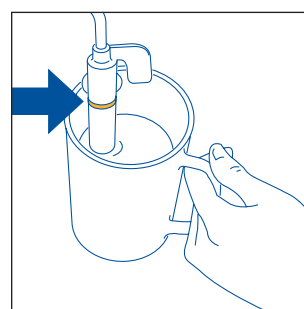

Fig.24

N

slippe ut eventuell melk som kan ha blitt igjen. **VIKTIG:** Av hygieniske årsaker anbefaler vi at du alltid gjør dette for å unngå at melken størkner i cappuccinomaskinens interne kretser.

- Vri det lille håndtaket mot høyre helt til det stopper, hold fast røret på cappuccinolageren med en hånd, og vri så hele cappuccinolageren mot høyre helt til den kan trekkes nedover og ut (fig. 25)
- Ta av dampdysen fra utslippsrøret ved å dra det nedover (fig. 26).
- Vask cappuccinomaskinen og dampdysen godt i lun kent vann.
- Sjekk at de to hullene angitt av pilene i fig. 27 ikke er tilstoppet. Rens dem med en nål hvis nødvendig.
- Sett på dampdysen ved å vri den hardt oppover på damprøret.
- Sett på cappuccinomaskinen ved å føre den oppover og vri mot urviseren.

10 RENGJØRING OG VEDLIKEHOLD

- La maskinen bli kald og ta støpselet ut av stikkontakten før rengjøring.
- Ikke legg maskinen i vann: Det er et elektrisk apparat.
- Ikke bruk løsemidler eller midler som kan lage riper. Det er nok å bruke en myk og fuktig klut.
- Maskinens deler må **ALDRI** vaskes i oppvaskmaskin.

10.1 RENGJØRING AV MASKINEN

- Rengjør beholderen med kaffegrut (beskrevet i avsnitt 5 merknad 7) hver gang lampen  tennes og forblir tent (avsnitt 12 – punkt 3).
- Vi anbefaler også at du rengjør kolben ofte.
- Dråpeoppsamlings-skålen er utstyrt med en indikator (rød) for vannmengden i kolben. Når denne indikatoren begynner å komme til syne (noen millimeter under dråpeoppsamlings-skålen) må du tømme brettet og rengjøre det.
- Sjekk med jevne mellomrom at hullene der kaffen kommer ut ikke er tilstoppet. For å åpne dem, bruk en nål for å pirke ut restene av kaffe som har samlet seg opp (fig. 28).

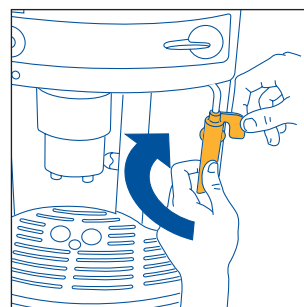

Fig.25

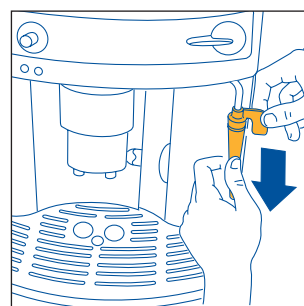

Fig.26

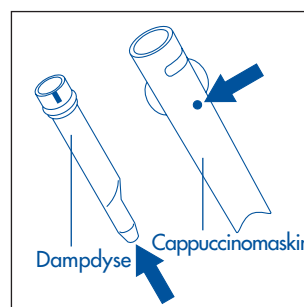

Fig.27

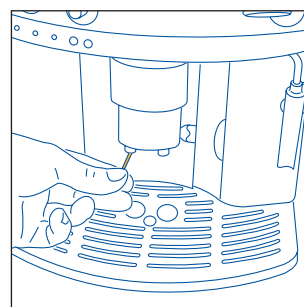

Fig.28

10.2 RENGJØRING AV KAFFETRAKTEREN

Trakteren skal rengjøres med jevne mellomrom for å unngå at det danner seg kaffebelegg (som kan føre til feilfunksjon av maskinen). Gjør som følger for å rengjøre:

- Slå av maskinen ved å trykke på tasten ① (fig. 4) (ikke ved å trekke støpselet ut) og vent til alle varselampene slår seg av.
- Åpne den lille døren (fig. 15).
- Ta ut dråpeoppsamlings-skålen og grutbeholderen (fig. 16) og rengjør dem.
- Trykk på siden og mot sentrum på de to røde festene på trakteren (fig. 29), og dra den utover.

ADVARSEL: TRAKTEREN MÅ BARE TAS UT NÅR MASKINEN ER SLÅTT AV. HVIS DU FORSØKER Å TA UT TRAKTEREN NÅR MASKINEN ER SLÅTT PÅ, RISIKERER DU Å SKADE MASKINEN BETRAKTELIG.

- Rengjør trakteren i rennende vann fra kranen uten bruk av vaskemidler. **Trakteren må aldri vaskes i oppvaskmaskin.**
- Rengjør innsiden av maskinen godt. For å fjerne kaffe som har satt seg fast i de indre delene, bruk en gaffel (fig. 30) og støvsuger deretter restene med en støvsuger (fig. 31).
- Sett inn trakteren igjen ved å feste den til de festene på støtten og på stiftene nederst. **Trykk deretter hardt på symbolet PUSH helt til du hører at den blir festet med et klikk.**

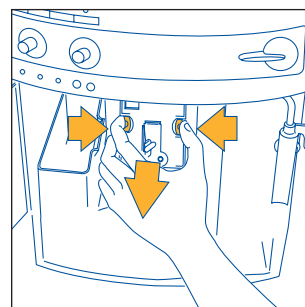

Fig.29

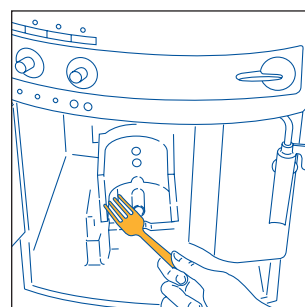

Fig.30

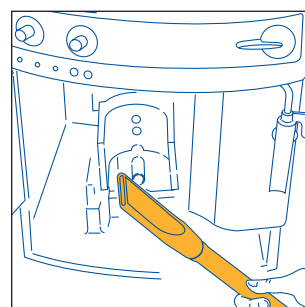
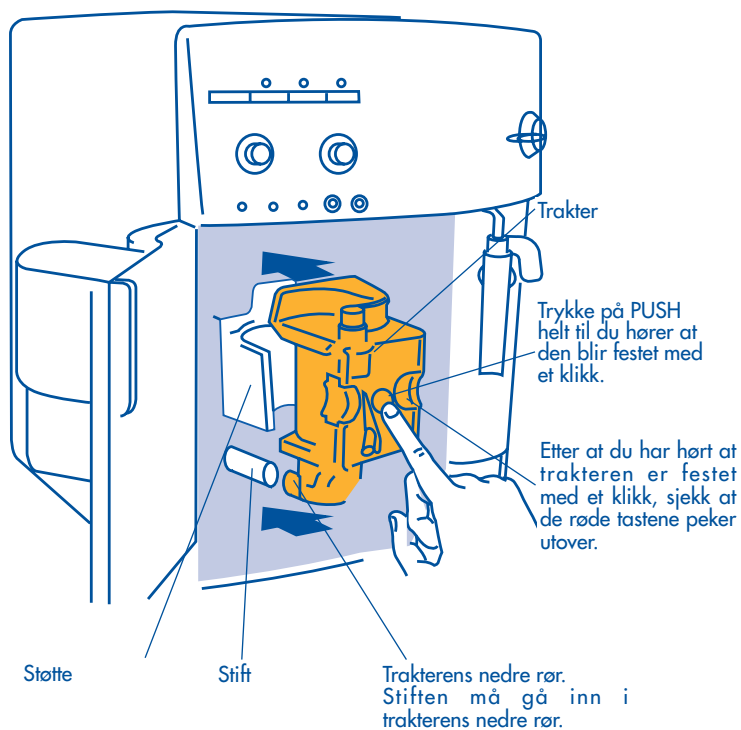
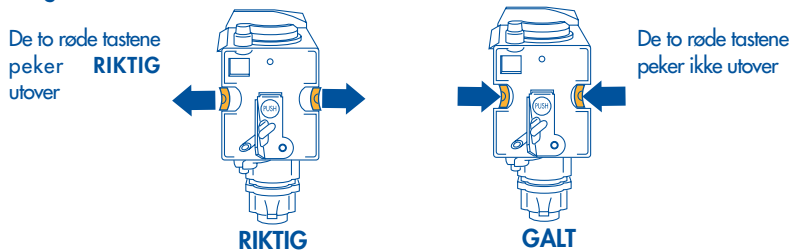

Fig.31



Sjekk at de to røde tastene peker utover, ellers lukker ikke den lille døren seg.



MERKNAD 1: Hvis trakteren ikke er satt inn riktig slik at du hører et klikk og de røde tastene ikke peker riktig utover, er det ikke mulig å lukke den lille døren og dermed heller ikke mulig å bruke maskinen (hvis du slår på maskinen blinker varsellampen ⚠ (avsnitt 12 – punkt 9).).

MERKNAD 2: Hvis det er vanskelig å sette inn trakteren, må du (før du setter den inn) sørge for at den er av rett størrelse ved å trykke den hardt samtidig på øvre og nedre del som angitt i figur 32.

MERKNAD 3: Hvis trekten fortsatt er vanskelig å sette på plass, plassere den utenfor maskinen, lukk døren, trekk støpselet ut fra stikkontakten og sett det inn igjen. Vent til alle varsellampene slukkes, åpne deretter døren og sett trakteren inn.

- Sett dråpeoppsamlings-skålen komplett med beholderen for oppsamling av kaffegrut på plass igjen.
- Lukk døren.

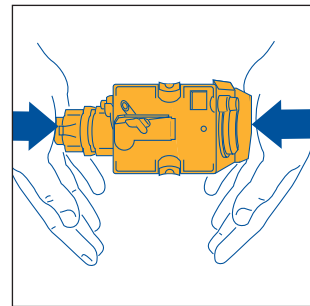

Fig.32

10.3 AVKALKNING



På grunn av den kontinuerlige oppvarmingen av vannet som brukes til å lage kaffe, er det helt vanlig at maskinens interne kretser dekket med kalk. Når varsellampen ⚠ blinker, må du foreta avkalkning av maskinen.

Merknad: Selv om varsellampen ⚠ er tent, kan du likevel lage kaffe.

Gå frem på følgende måte:

- Slår man i den tomme beholderen (på forhånd tømt) hele innholdet av en flaske DURGOL (125 ml), i tillegg til **en liter vann**.
- Plasser en beholder med en kapasitet på 1,5 liter under cappuccinomaskinen (fig. 3);
- Slå på maskinen ved å trykke på tasten (fig. 4).
- Vent til de grønne varsellampene ☺ og ☺☺ lyser kontinuerlig.
- Trykk på og hold tasten ☺ inne i **minst 5 sekunder** (fig. 14). Varsellampen innenfor tasten tennes (avsnitt 11 – punkt 8) for å angi at avkalkningsprogrammet er startet (Varsellampene ☺☺ og ☺☺☺ er slått av for å angi at det ikke er mulig å lage kaffe).
- Vri dampstasten mot urviserne en halv gang (fig. 5). Nå kommer avkalkningsoppløsningen ut av cappuccinomaskinen og begynner å fylles opp i beholderen under. • Avkalkningsprogrammet utfører automatisk en serie utslipp og pauser for å fjerne kalkdannelse inne i selve kaffemaskinen.
- Etter ca 30 minutter, når lampen ☺☺☺ (avsnitt 12 – punkt 1) tennes, vri dampbryteren en halv gang med urviseren (fig. 6) helt til den stanser.

Nå må du foreta en skylling for å fjerne restene av avkalkningsoppløsningen inne i maskinen, gjør som følger:











- Ta ut vannkolben, skyll den og fyll den med rent vann.
- sett beholderen inn igjen.
- Tøm beholderen (under cappuccinomaskinen) full av væske og sett den på nytt under cappuccinomaskinen.
- Vri dampbryteren mot urviserne (fig. 5) en halv gang. Nå kommer det varmt vann ut fra cappuccinomaskinen som fylles opp i beholderen under.
- Når beholderen er tømt, slår varsellampen  seg av og varsellampen  (avsnitt 12 – punkt 1) tennes.
- Vri dampbryteren med urviserne helt til den stanser (fig. 6) og fyll vannkolben på nytt med rent vann.
- Nå er avkalkningsprogrammet ferdig og maskinen er klar til å lage kaffe igjen.

Merknad: Hvis avkalkningsprosedyren avbrytes før den er ferdig, deaktiveres ikke alarmen  (avsnitt 12 – punkt 5) og du må begynne på nytt igjen.

VIKTIG: GARANTIE ER IKKE GYLDIG HVIS AVKALKNINGEN IKKE GJENNOMFØRES REGELMESSIG.

10.4 PROGRAMMERING AV VANNETS HARDHET





















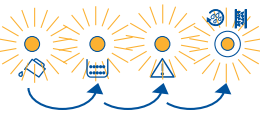

Varsellampen  (avsnitt 12 – punkt 5) tennes etter en viss tid som er innstilt på fabrikken med hensyn til maksimal mengde kalk som vannet kan inneholde. Det er mulig å forlenge denne tiden og dermed foreta avkalkning sjeldnere ved å programmere maskinen i henhold til det reelle kalkinnholdet i vannet som brukes. Gjør som følger:

- Etter å ha fjernet reagensstripen "Total hardness test" (som følger med side 2) fra innpakningen, dyppes den fullstendig i vann noen sekunder. Ta den deretter ut og vent i ca. 30 sekunder (til den skifter farge og det danner seg små røde firkanter);
- Sjekk at maskinen er slått av (alle varsellamper er slått av);
- Trykk på tasten  (fig. 14) **og hold den inne i minst 5 sekunder.** De fire varsellampene , , ,  tennes.
- Trykk på tasten  (fig. 18) flere ganger helt til det lyser like mange lamper som det finnes røde små firkanter på den reaktive stripen (hvis det for eksempel er 3 røde små firkanter på stripen, må du trykke tre ganger på tasten  for å få de 3 lampene ,  til å tennes samtidig, og .
- Trykk tasten  (fig. 14) for å lagre dataene. Maskinen er nå programmert til å si fra om når det er nødvendig å avkalke den, i henhold til vannets reelle kalkinnhold.

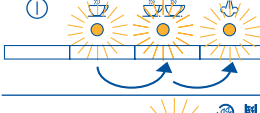



11 BETYDNING AV VARELLAMPER FOR NORMAL FUNKSJON

	VARELLAMPER	BESKRIVELSE	BETYDNING
1		Varsellampene ☕, ☕ blinker	Maskinen er ikke klar til å lage kaffe (vannet har ennå ikke nådd ideell temperatur). Vent til varsellampene lyser kontinuerlig før du lager kaffe.
2		Varsellampene ☕, ☕ lyser kontinuerlig	Maskinen har riktig temperatur og er klar til å lage kaffe.
3		Varsellampen ☕ lyser kontinuerlig	Maskinen lager en kopp kaffe.
4		Varsellampen ☕ lyser kontinuerlig	Maskinen lager to kopper kaffe
5		Varsellampen ☕ for damp blinker	Maskinen varmes opp til riktig temperatur for å lage damp. Vent til varsellampen lyser kontinuerlig før du vrir på dampbryteren.
6		Varsellampen ☕ lyser kontinuerlig	Maskinen er klar til å lage damp og dampknotten kan vris rundt.
7		Varsellampen ☕ lyser kontinuerlig	Maskinen er innstilt for å lage kaffe med ferdigmalt kaffe (se avsnitt 7).
8		Varsellampen ☕ lyser kontinuerlig	Det automatiske avkalkningsprogrammet utføres (se avsnitt 10.3)

12 DE LYSENDE VARELLAMPENES BETYDNING OG HVA DU SKAL GJØRE NÅR DISSE ER TENT



VARSELLAMPER	BESKRIVELSE	BETYDNING	HVA DU SKAL GJØRE
1 	Varsellampen  lyser kontinuerlig	Vannkolben er tom eller er feil plassert.	Fyll vannkolben som beskrevet i avsnitt 5 merknad 5 og sett den helt på plass.
2 	Varsellampen  blinker	Maskinen klarer ikke å lage kaffe og lager støy.	Vri dampknotten mot urviseren (fig. 5) som beskrevet i avsnitt 5, merknad 10.
3 	Varsellampen  lyser kontinuerlig	Beholderen for kaffegrut er full eller er ikke satt inn.	Tom beholderen for grut og foreta rengjøring som beskrevet i avsnitt 5 – merknad 6 og sett den på plass igjen.
4 	Varsellampen  blinker	Med valg av funksjonen  er det ikke blitt fylt opp malt kaffe i trakten.	Ha i malt kaffe som beskrevet i avsnitt 7.
		Det er ikke flere kaffebønner igjen.	Fyll beholderen for bønner som beskrevet i avsnitt 4.2.
		Hvis kaffekvemen lager mye støy betyr det at en klump i kaffebønnene har tettet til kaffekvemen.	Kontakt De Longhi's kundeassistanse.
5 	Varsellampen  blinker	Den angir at maskinen er tildekket med kalk.	Du må snarest utføre avkalkningsprosedyren beskrevet i avsnitt 10.3
6 	Maskinen har laget en unormal lyd og de fire varsellampene  ,  og  blinker på tur.	Det er mulig at trakteren, etter rengjøringen, ikke er blitt satt inn i maskinen.	La de lille døren være lukket og ikke sett inn trakteren. Trykk samtidig på tasten 1 KOPP og 2 KOPPER helt til de fire lampene slår seg av. Bare når alle lampene er slått av kan du åpne den lille døren og sette inn trakteren (se avsnitt 10.2 for hvordan denne skal settes inn).
7 	Varsellampene  og  blinker på tur.	Maskinen er nettopp satt på og trakteren er ikke satt riktig inn og dermed er ikke døren riktig lukket.	Trykk på trakteren der det står PUSH helt til du hører at den fester seg med et klikk. Sjekk at de to røde tastene vender utover (avsnitt 10.2). Lukk den lille døren og trykk på tasten ①.
8 	Varsellampene  ,  og  er tent og blinker	Maskinen er satt på med dampbryteren i åpen posisjon.	Vri dampbryteren med urviserne helt til den stanser (fig. 6).
9 	Varsellampen  blinker	Den lille døren er åpen.	Hvis du ikke greier å åpne døren, må du sjekke at kolben er satt korrekt på plass (avsnitt 10.2 – merknad 1).

N

VARSELLAMPER	BESKRIVELSE	BETYDNING	HVA DU SKAL GJØRE
10 	Varsellampen  lyser kontinuerlig og de grønne varsellampene blinker.	Det er mulig at trakteren, etter rengjøringen, ikke er blitt satt inn i maskinen. Maskinen er meget skitten innvendig.	Sett inn trakteren (se avsnitt 10.2) Rengjør maskinen som beskrevet i avsnitt 10.2
11 	Varsellampen  blinker.	Filteret for kvernet kaffe er tiltettet.	Tøm kaffefilteret med hjelp av en kniv som beskrevet i avsnitt 7 merknad 5 (fig. 20).

13 PROBLEMER SOM KAN LØSES FØR DU TAR KONTAKT MED TEKNISK ASSISTANSE

Hvis maskinen ikke virker og en varsellampe er tent, er det enkelt å finne ut hvorfor maskinen ikke virker ved å se i avsnitt 12. Hvis derimot ingen varsellampe er tent, foreta følgende kontroller før du tar kontakt med servicesenter.

PROBLEM	ÅRSAK	LØSNING
• Kaffen er ikke varm	• Koppene er ikke blitt forvarmet.	Varm koppene ved å skylle dem i varmt vann eller la dem stå i minst 20 minutter på platen for å varme kopper på maskinens deksel (se avsnitt 5, merknad 1).
	• Trakteren er for kald	Før kaffen brygges må kolben varmes ved at du trykker på tasten   (fig. 14) (se merknad 1 i avsnitt 5).
• Kaffen har lite skum	• Maskinen bruker lite kaffe når den trakter	Vri den høyre knotten (fig. 7) litt med urviseren (se avsnitt 5, merknad 2).
	• Kaffen er for grovmalt	Vri bryteren for innstilling av kverningsgrad (fig. 17) et hakk mot urviseren (se avsnitt 6).
	• Kaffebønnene er ikke av riktig type	Bruk kaffebønner av et annet merke.
• Kaffen kommer for sent ut	• Kaffen er for finmalt.	Vri knotten for justering av kverningen (fig. 17) et hakk med urviseren (se avsnitt 6).
	• Maskinen bruker for mye kaffe når den trakter	Vri den høyre bryteren (fig. 7) litt mot urviseren.
• Kaffen kommer for raskt ut	• Kaffen er for grovmalt	Vri bryteren for kverningsgrad (fig. 17) et hakk mot urviseren (se avsnitt 6).
	• Maskinen bruker lite kaffe når den trakter	Vri den høyre bryteren (fig. 7) med urviseren.

PROBLEM	ÅRSAK	LØSNING
<ul style="list-style-type: none"> Kaffen renner ikke ut av en av tutene. 	<ul style="list-style-type: none"> Hullet er tettet til. 	Bruk en nål og fjern kaffen som har dannet seg.
<ul style="list-style-type: none"> Idet dampknoten vris på, kommer det allikevel ikke damp ut av cappuccinomaskinen. 	<ul style="list-style-type: none"> Hullene på cappuccinomaskinen og dampdysen er tette. 	Rengjør hullene i cappuccinomaskinen og dampdysen (se avsnitt 9 – fig. 27).
<ul style="list-style-type: none"> Idet det trykkes på tastene  og , kommer det ikke kaffe, men bare vann ut av maskinen 	<ul style="list-style-type: none"> Den kvernedede kaffen kan ha satt seg fast i trakten. 	Bruk en kniv og fjern mengden med malt kaffe som har dannet seg (se avsnitt 7 – merknad 5). Rengjør deretter trakteren og innsiden av maskinen (se beskrivelse i avsnitt 10.2).
<ul style="list-style-type: none"> Idet det trykkes på tasten , slås ikke maskinen på. 	<ul style="list-style-type: none"> Maskinen mottar ikke strøm 	Sjekk at støpselet på strømledningen er godt festet i stikkontakten.
<ul style="list-style-type: none"> Det er ikke mulig å trekke ut kolben for å rengjøre den. 	<ul style="list-style-type: none"> Maskinen er slått på. Kolben kan kun tas ut hvis maskinen er slått av. 	Slå av maskinen (se avsnitt 10.2). ADVARSEL: Trakteren kan bare tas ut når maskinen er slått av. Hvis du forsøker å ta ut trakteren når maskinen står på, er det fare for å ødelegge maskinen.
<ul style="list-style-type: none"> Det brukes kvernet kaffe (istedenfor kaffebønner) og det kommer ikke kaffe ut av maskinen. 	<ul style="list-style-type: none"> Det er lagt inn for mye kvernet kaffe 	Ta ut trakteren og rengjør maskinen godt innvendig som beskrevet i avsnitt 10.2. Gjenta inngrepet ved å bruke maksimalt 1 måleskje malt kaffe. Rengjør maskinen innvendig som beskrevet i avsnitt 10.2.
	<ul style="list-style-type: none"> Du har ikke trykket på tasten og maskinen har, foruten å bruke kvernet kaffe, også brukt kaffen som kvernes av kvernen 	Rengjør maskinen innvendig som beskrevet i avsnitt 10.2. Gjenta inngrepet ved først å trykke på tasten  som angitt i avsnitt 7.
	<ul style="list-style-type: none"> Det er fylt på med kvernet kaffe idet maskinen var slått av 	Fjern trakteren og rengjør innsiden av maskinen nøye som beskrevet i avsnitt 10.2. Gjenta inngrepet, men sett på maskinen først.
<ul style="list-style-type: none"> Kaffen renner ikke ut av tutene, men langs døren. 	<ul style="list-style-type: none"> Hullene er tette til av tørr kaffe. 	Rens hullene med en nål (se avsnitt 10.1, fig. 28).
	<ul style="list-style-type: none"> Den uttakbare skuffen innenfor døren er forriglet og kan ikke vippe. 	Rengjør den uttakbare skuffen godt, spesielt nær hengslene, slik at den kan vippe.