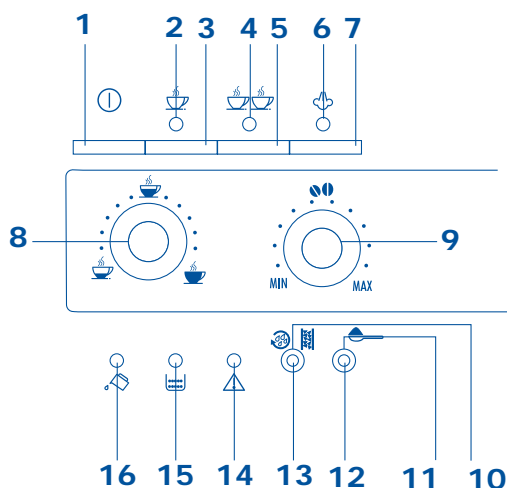

1	A készülék leírása.....	158
2	Biztonságvédelmi figyelmeztetések.....	159
3	Beállítás.....	159
4	A kávéfőzőgép előkészítése.....	160
4.1	A víztartály feltöltése.....	160
4.2	A szemes kávé tartó feltöltése.....	160
4.3	Első beindítás	160
5	Kávé készítés (szemes kávéból).....	161
6	A kávédaráló beszabályozása.....	163
7	Presszókávé készítés elődarált (nem szemes) kávéból	164
8	Meleg víz adagolás	164
9	Kapuciner készítés (gőz segítségével)	165
10	Tisztítás és karbantartás	166
10.1	A gép tisztítása	166
10.2	A pároló tisztítása	167
10.3	Vízkezelés.....	168
10.4	A vízkeménység beállítása.....	169
11	A fényjelek magyarázata	170
12	A vészjelek magyarázata és mi a teendő, ha kigyulladnak	171
13	A szerviz kihívása nélkül is megoldható problémák.....	172

1. A GÉP LEÍRÁSA (lásd 3. oldal)

- | | |
|---|--|
| A. Csészemelegítő lap | M. Pároló |
| B. Gőztárcsa | N. Tápvezeték |
| C. Gőzcső | O. Habosító (kihúzható) |
| D. Habosító | P. Habosító fúvóka (kihúzható) |
| E. Víztartály (kihúzható) | Q. Adagolókanál elődarált kávéhoz |
| F. Csészetartó tálca | R. (Kihúzható) zacctartó |
| G. Cseppfelfogó tál (kihúzható) | S. Darálási finomságot szabályzó tárcsa |
| H. Szervizelő zárólap | T. Szemes kávé tartó |
| I. (Állítható magasságú) kávéadagoló | U. Adagolókanál helye |
| J. Kezelőlap | V. Tölcsér az elődarált kávé betöltéséhez |
| K. Szemes kávé tartó fedele | Z. Mozgó doboz |
| L. Daráltkávé középső fedele | |

**Kezelőlap**

- | | |
|--|--|
| 1) "Bekapcsolás/kikapcsolás" gomb | 9) "Daráltkávé mennyiség" választótárcsa (gyenge, normális, erős) |
| 2) "1 csésze" és "kávéhőmérséklet OK" fényjel | 10) "Öblítés" és "vízköoldás" gomb |
| 3) "Egy csésze" gomb | 11) "Elődarált kávé" gomb (kávédaráló kizárása) |
| 4) "2 csésze" és "kávéhőmérséklet OK" fényjel | 12) "Elődarált kávé" fényjel (kávédaráló kizárva) |
| 5) "Két csésze" gomb | 13) "Vízke" világító vészjel |
| 6) "Gőz" és "OK gőz hőmérséklet" fényjel | 14) "Általános vész" fényjel |
| 7) "Gőz" funkció választógomb | 15) "Zacctartó tele van" vagy "nincs zacctartó" fényjel |
| 8) "Kávémennyiség" választótárcsa (rövid, normális, hosszú) | 16) "Nincs víz" vagy "nincs víz a tartályban" fényjel |

KEZELÉSI UTASÍTÁS

2 BIZTONSÁGI FIGYELMEZTETÉSEK

FIGYELMESEN OLVASSA EL, MAJD GONDOSAN TEGYE EL EZT A KEZELÉSI UTASÍTÁST!

- Ezt a gépet "presszókávé főzésére" és "italok melegítésére" tervezték: vigyázzon, nehogy megégesse magát a kicsapódó forró vízzel vagy gőzzel, illetve a helytelen használat következtében.
- Ezt a készüléket kizárólag otthon szabad használni. Minden más felhasználás helytelen, tehát veszélyes.
- A gyártó elhárít minden felelősséget a helytelen, hibás vagy megfontolatlan használatból származó károkért.
- Használat közben ne érjen a készülék forró felületéhez. Használjon kesztyűt, vagy a fogókat.
- Soha ne érjen a készülékhez, amikor nedves a keze vagy a lába.
- Gyermek és csökkent képességű személyek csak megfelelő felügyelet mellett használhatják a készüléket.
- Ne engedje a gyermekeket a készülékkel játszani.
- A készüléket hiba vagy helytelen működés esetén ne szerelje szét: kapcsolja ki a dugó kihúzásával. Az esetleges javításokat kizárólag a gyártó által felhatalmazott szakszervízben végeztesse, ahol kérje eredeti alkatrészek alkalmazását. Csak a fenti útmutatás betartásával szavatolt a készülék biztonságos használata.

3 BEÁLLÍTÁS

- A csomagolóanyagok eltávolítása után győződjön meg a készülék épségéről. Kétely esetén ne használja, hanem forduljon szakemberhez.
- A csomagolóanyagok (műanyag tasak, polisztirol darabok, stb.) gyermekektől távol tartandók, mert veszélyesek lehetnek.
- A készüléket helyezze vízcsaptól, mosogatótól és hőforrástól távoleső munkafelületre.
- **Miután a készüléket a munkafelületre tette, ellenőrizze, hogy a gép oldal- és hátlapja körül legalább 5 cm, míg a kávéfőzőgép felett legalább 20 cm szabad tér maradjon.**
- A készüléket soha ne állítsa 0°C-os, vagy annál alacsonyabb hőmérsékletű helyiségbe (ha a víz megfagy, a készülék károsodik).
- Ellenőrizze, hogy lakhelyének elektromos feszültsége megegyezzen a készülék adatelemzésén feltüntetett értékkel. A készüléket kizárólag egy min. 10 A-es és megfelelő földeléssel rendelkező aljzathoz szabad csatlakoztatni. A gyártó elhárít minden felelősséget a nem földelt hálózat használatából származó károkért.
- Ha az aljzat és a készülék dugója nem illelnek egymáshoz, akkor az aljzatot egy szakemberrel cseréltesse ki megfelelő típusúra.
- A készülék tápvezetékét a felhasználó nem cserélheti ki, mert ehhez különleges számszámokra lenne szüksége. A tápvezeték károsodása esetén, illetve cseréjéért forduljon a gyártó által meghatalmazott szakszervízhez, mert csak így kerül el az esetleges baleseteket.
- Tanácsos a 10.4 bekezdésben leírt módon a lehető legrövidebb időn belül beállítani a vízkeménységet.

H

A készülék helyes használatának elsajátításához a legelső bekapcsoláskor pontosan tartsa be az alábbi fejezetek útmutatását.

4 A KÁVÉFŐZŐGÉP ELŐKÉSZÍTÉSE

4.1 A VÍZTARTÁLY FELTÖLTÉSE

- Húzza ki a víztartályt (1. ábra), öblítse el, majd a MAX vonalig töltsen meg friss vízzel. A víztartályt csak akkor húzhatja ki, ha előtte a habosítót a készülék közepe felé állította.
- **Ütközésig nyomja** vissza a tartályt.

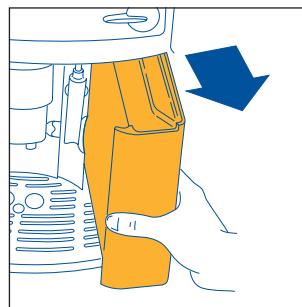

1. ábra

4.2 A SZEMES KÁVÉ TARTÓ FELTÖLTÉSE

- Nyissa ki a szemes kávé tartó fedelét (2. ábra).
- Töltsen fel a tartót szemes kávéval.
- Csukja le a fedelet.

FIGYELEM: a helyes üzemelés érdekében soha ne töltsön ide előre ledarált, vagy liofilizált kávé, cukorbevonulú szemeket, illetve olyan anyagokat, melyek a gépet károsítanák.

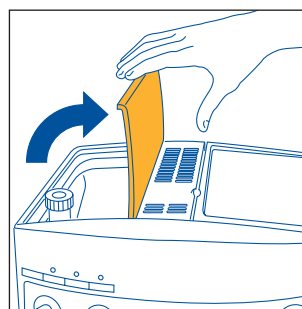

2. ábra

4.3 ELSŐ BEINDÍTÁS

1. Ellenőrizze, hogy a víztartály tele van-e és tápvezeték dugója a hálózathoz csatlakozik-e.
2. A habosítót állítsa kifelé és helyezzen alá egy csészét (3. ábra), majd a ① gomb megnyomásával kapcsolja be a készüléket (4. ábra).
3. **KÖZVETLENÜL EZUTÁN, DE MAX. 30 MÁSODPERCEN BELÜL** a gőztárcsát az óramutató járásával ellentétes irányba fordítsa el ütközésig (5. ábra) (nem hiba, ha ekkor a készülék zajos lesz).
4. Pár másodperc elteltével a habosítóból víz jön ki. Amikor a csészébe kb. 30 ml folyadék van, a gőztárcsát állítsa 180°-kal az óramutató járásával megegyező irányba (6. ábra) ütközésig, így leállítja a vízkifolyást.
5. Várja meg, amíg a ☕ zöld fényjelek és a ☕☕ nem villognak és állandó fényel világítanak. (A zöld fényjelek villogása azt jelenti, hogy a készülék a felmelegítési szakaszban van, míg ha állandó fényel világítanak, akkor elérte a kávéfőzéshez optimális hőmérsékletet - 11. bek. 1. és 2. pont).

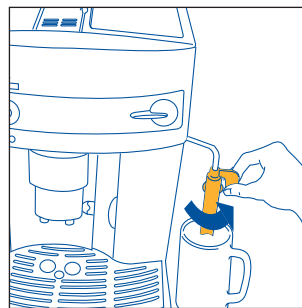

3. ábra

Pár másodperccel azelőtt, hogy a fényjelek állandó fényel világítanak, a készülék automatikusan elvéggez egy öblítő ciklust: kevés meleg víz kifolyik az adagolóból az alatta található csepp-felfogó tálba.





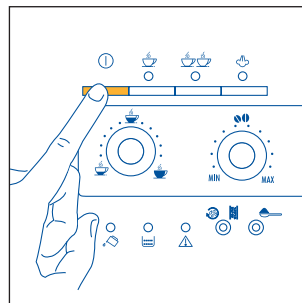



Tanács: ha forró rövid (60 ml-nél kevesebb) kávé kíván készíteni, akkor előbb az öblítővizet folyassa a csészébe. Hagyja pár másodpercig benne, hogy felmelegítse a csészét (majd öntse ki).

6. Ekkor a készülék készen áll a használatra.



4. ábra

5 KÁVÉ KÉSZÍTÉS (SZEMES KÁVÉBÓL)

- 1) A kávéadagolás előtt mindig ellenőrizze, hogy a  zöld fényjelek és a  állandó fénnel világítsanak, valamint hogy a szemes kávé tartója tele legyen.
- 2) A jobb oldali tárcsával (7. ábra) állítsa be a kívánt izhatást. Minél inkább az óramutató járásával megegyező irányba csavarja a tárcsát, annál több szemes kávé fog a készülék megdarálni, tehát a kávé íze annál erősebb lesz. Az első használatkor több beállítást is ki kell próbálni, hogy megtalálja a tárcsa helyes beszabályozását. Vigyázzon, nehogy túlságosan elcsavarja az óramutató járásával megegyező irányba, mert akkor a kávé lassan (csepegvé) fog kifolyni, főleg amikor két csésze kávé kíván főzni.
- 3) A bal oldali tárcsával (8. ábra) állítsa be a lefőzni való kávé mennyiségét. Minél inkább az óramutató járásával megegyező irányba csavarja a tárcsát, annál több kávé fog a készülék lefőzni. Az első használatkor több beállítást is ki kell próbálni, hogy megtalálja a tárcsa helyes beszabályozását.
- 4) Az adagoló csőve alá helyezzen egy csészét, ha 1 kávé (9. ábra) kíván, vagy két csészét, ha 2 kávé (10. ábra) kíván elkészíteni. Akkor keletkezik több krém a kávé tetején, ha a csövet a lehető legjobban a csészékhez közelíti a kávéadagoló leeresztésével (11. ábra).
- 5) Nyomja meg a  gombot (12. ábra), ha egy kávé akar lefőzni, vagy a  gombot (13. ábra), ha kettőt. *Ekkor a készülék megdarálja a szemes kávé, elvégző egy rövid előpárolási ciklust, majd befejezi a teljes adagolást. A beállított mennyiségű kávé adagolása után a készülék automatikusan leállítja a kávékifolyást és a zacstablettát a tartóba juttatja.*
- 6) Pár másodperc elteltével, amikor mindkét  zöld és a  fényjel ismét állandó fénnel világít, lehet folytatni a kávéfőzést.
- 7) A készülék kikapcsolásához nyomja meg a  gombot. *automatikusan elvégző egy öblítési ciklust: kevés meleg víz a cső alatti cseppfelfogó tábla jut. Vigyázzon, nehogy megégesse magát). Ha nem kapcsolja ki a készüléket a  gombbal, akkor minden esetben 3 órával a legutolsó használat után a gép elvégző egy rövid öblítési ciklust, majd automatikusan kikapcsol.*

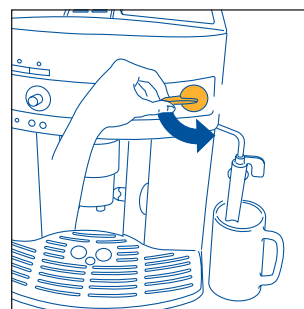

5. ábra

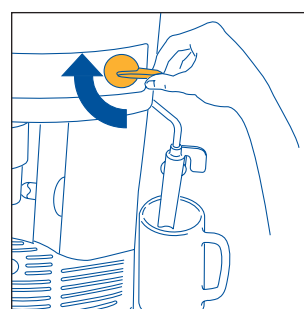

6. ábra

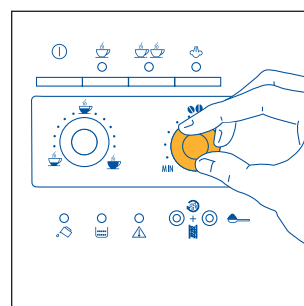

7. ábra

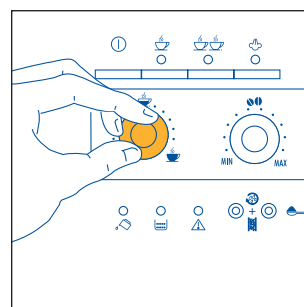

8. ábra

1. MEGJEGYZÉS: ha a kávé csepegvé, vagy egyáltalán nem folyik ki, akkor a darálási finomság tárcsáját fordítsa egy kattanással az óramutató járásával megegyező irányba (17. ábra). Addig fordítsa egy kattanással tovább, amíg nem ér el megfelelő eredményt.

2. MEGJEGYZÉS: ha a kávé túl gyorsan folyik ki és nem megfelelő a krém, akkor fordítsa a jobb oldali tárcsát egy kicsit az óramutató járásával megegyező irányba (7. ábra). Fokként próbálkozzon a beállítással, amíg el nem találja a tárcsa helyes fokozatát. Vigyázzon, nehogy túlságosan elcsavarja az óramutató járásával megegyező irányba, mert akkor a kávé lassan (csepegvé) fog kifolyni, főleg amikor két csésze kávé kíván főzni. Ha pár adag lefőzése után a krém még mindig nem megfelelő, akkor a darálási finomság tárcsáját (17. ábra) is állítsa az óramutató járásával ellentétes irányba egy kattanással (lásd 6. bek.).



3. MEGJEGYZÉS: hogyan lehet melegebb kávé készíteni:



1) Ha a készülék bekapcsolása után azonnal egy rövid kávé kíván készíteni (60 ml-nél kevesebbet), akkor a csészék felmelegítésére használja a meleg öblítővizet (lásd 4.3 bek. 5. pontjának tanácsa). Ha viszont az utolsó főzéstől több, mint 2/3 perc telt és ismét főzni akar, akkor a  gomb lenyomásával



a párolót ismét elő kell melegíteni (14. ábra). Az alatta található cseppfelfogó tábla hagyja kifolyni a vizet, illetve ezt a vizet arra is használhatja, hogy felmelegíti vele a csészéket (majd öntse ki).



2) Ne használjon vastag falú csészét, mert az elnyeli a hőt, ha előbb nem melegítette fel.

3) Használjon meleg vizes öblítéssel felmelegített csészéket, vagy a csészéket legalább 20 percig hagyja a bekapcsolt készülék tetején található csészemelegítőn.

4. MEGJEGYZÉS: kávéfőzés közben az adagolást bármikor le lehet állítani az előzőleg kiválasztott  (12. ábra) vagy  (13. ábra) gomb megnyomásával.

5. MEGJEGYZÉS: : ha az adagolás végeztével több kávé kíván, akkor elég az előzőleg kiválasztott  (12. ábra) vagy  (13. ábra) gombot addig lenyomva tartani, amíg a kívánt mennyiséget el nem éri (ezt a műveletet a kávé kifolyásának végétől számított 3 másodpercen belül kell elvégeznie).

6. MEGJEGYZÉS: : amikor állandó fénnel kigyullad a  vészjel (12. fejezet - 1. pont), akkor a víztartályt fel kell tölteni, máskülönben nem lehet kávé főzni. A víztartályt csak úgy lehet kihúzni, ha előzőleg a habosítót a gép közepe felé állította. (Nem hiba, ha a  vészjel kigyulladásakor egy kis víz még maradt a tartályban).

7. MEGJEGYZÉS: a készülék számolja a lefőzött csészék számát. 14-szer egy csésze (vagy 7-szer két csésze, ) után állandó fénnel kigyullad a fényjel (12. fejezet, 3. pont), ami azt jelenti, hogy ki kell üríteni és el kell mosni a zacstartót, mert tele van. A zacstartó tisztítása után alszik csak ki a fényjel és csak ekkor lehet ismét kávé főzni. A tisztításhoz nyissa ki a szervizelő zárólapját a készülék elülső részén a megfelelő kilincset meghúzva (15. ábra); villogva kigyullad a  fényjel (lásd 12. bek. 9. pont); majd húzza ki a cseppfelfogó tálat (16. ábra), ürítse ki és tisztítsa meg. Ürítse ki a zacstartót és gondosan távolítsa el belőle a ráakódásokat. Törölje szárazra az esetleges páracseppeket is a gép belsejében, a cseppfelfogó tál alatt.

FONTOS: amikor kihúzza a cseppfelfogó tálat, a zacstartót is mindig ki KELL üríteni, még ha nincs is tele. Ha nem végzi el ezt a műveletet, akkor a következő kávékészítések a zacstartó a vártnál jobban megtelnek és a készüléket eldugul a zacstartó miatt.

8. MEGJEGYZÉS: a készülék hosszantartó használata következtében a daráló elkophat és a kávé íze megváltozik, mert az őrlés nem lesz finom.

A probléma elhárítása érdekében elég ismét beállítani az őrlési finomságot a darálási finomság tárcsájával (17. ábra), melyet egy kattanásig az óramutató járásával ellentétes irányba kell elfordítani (a 6. fejezet útmutatása szerint).

9. MEGJEGYZÉS: ha a készüléket hosszabb ideig nem használta, akkor a 10.2. bek. útmutatása szerint el kell végezni a pároló tisztítását.

10. MEGJEGYZÉS: : a kávé kifolyása közben soha nem szabad kihúzni a víztartályt. Ha ezt mégis megteszi, akkor a készülék nem folytatja a kávéfőzést és villogva kigyullad a (nincs víz) fényjel. Ha ismét kávé kíván készíteni, akkor a készülék zajos lesz és nem főz kávé. A készülék újraindításához a gőztárcsát ütközésig forgassa az óramutató járásával ellentétes irányba és pár másodpercig a habosítóból folyasson ki vizet.

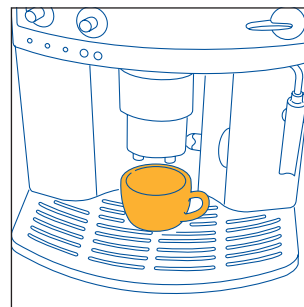

9. ábra

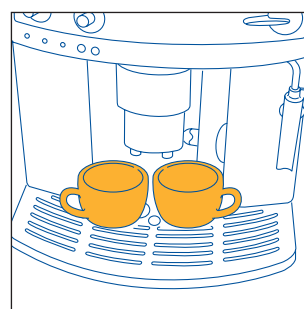

10. ábra

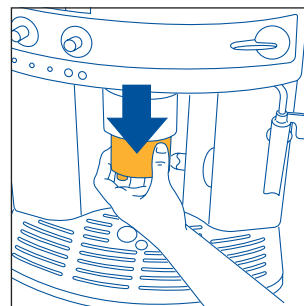

11. ábra

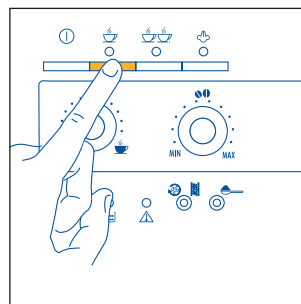

12. ábra

A készülékkel először legalább 4-5 adag kávét le kell főzni, hogy megfelelő eredményt érjen el.

Amikor kigyullad valamelyik vészjel, mert valami nem működik helyesen, nem kell azonnal a szervizhez fordulni. A problémát majdnem mindig meg tudja egyedül is oldani, ha követi a 12. és a 13. bekezdésben leírtakat. Ha mégsem tudja elhárítani a hibát, illetve amikor egyéb információra van szüksége, akkor a 2. oldalhoz mellékelt lapon található számon hívja az ügyfélszolgálatot. Ha országa nincs a lapon felsoroltak között, akkor a garanciában található számot hívja.

6 A KÁVÉDARÁLÓ BESZABÁLYOZÁSA

A kávédarálót először nem kell beszabályozni, mert gyárilag a megfelelő adagoláshoz ezt már megtették. Persze ha az első adagok lefőzése után a kávé túl gyorsan, vagy túl lassan (csepegve) folyik ki, akkor az őrlési fokot a (17. ábra) darálási finomság tárcsával meg kell változtatni. Az óramutató járásával egyező irányba és egy kattanásig (egy számmal) elforgatva a kávé adagolása gyorsabban jön létre (nem csepegve).

Ha viszont ellenkező irányba fordítja el egy kattanásig, akkor lassúbb lesz az adagolás és jobb krém képződik a kávé tetején.

A beállítás megváltoztatásának hatása csak legalább 2 adag kávé egymás utáni lefőzése után észlelhető.

A szabályozótárcsát csak a kávédaráló üzemelése alatt szabad elforgatni.

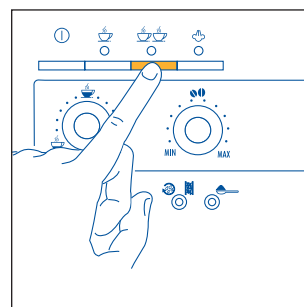

13. ábra

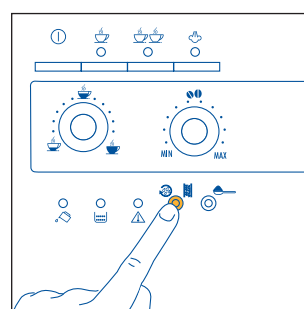

14. ábra

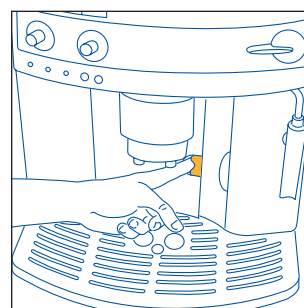
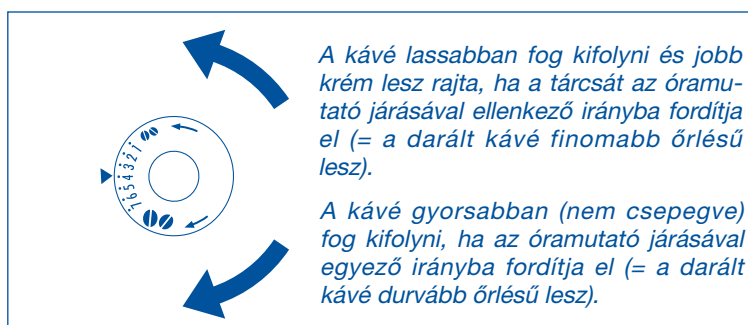

15. ábra

1. MEGJEGYZÉS: a készüléket a gyárban kipróbálták, ezért természetes, ha a darálóban marad kevés kávépor. A gyártó garantálja, hogy a készülék új.

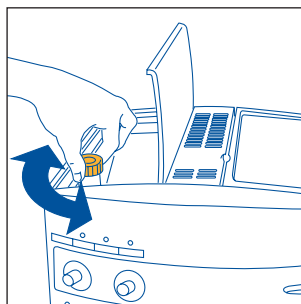

17. ábra

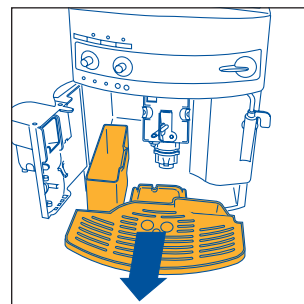

16. ábra

7 PRESSZÓKÁVÉ KÉSZÍTÉSE ELŐDARÁLT (NEM SZEMES) KÁVÉBÓL

1. A ☞ gomb megnyomásával állítsa be az elődarált kávé funkciót (18. ábra). A gombban található fényjel kigyulladásra a funkció beállítását és a kávédaráló kizárását jelenti.
2. Emelje fel a közepén található fedelet, és egy csapott adagolókanál elődarált kávéval tegyen be a tölcsérbe (19. ábra), majd az 5. bekezdésben leírtakat kövesse.
N.B.: lehetséges egyenként 1 adag kávéval főzni, ha megnyomja a ☞ gombot.

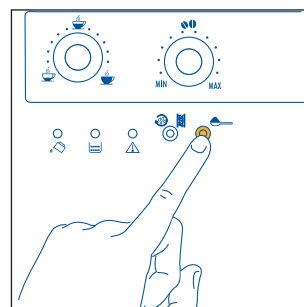

18. ábra

1. MEGJEGYZÉS: a kikapcsolt készülékbe soha ne töltsön be elődarált kávéval, mert az a gép belsejébe jutna.

2. MEGJEGYZÉS: 1 adagolókanálnál többet soha ne tegyen be, mert a készülék nem fog főzni kávéval és a kávépor a gép belsejébe kerülve beszennyezi azt, illetve a kávé csak csepegni fog.



3. MEGJEGYZÉS: a betöltendő kávé mennyiségének kiméréséhez kizárólag a mellékelt adagolókanalat használja.

4. MEGJEGYZÉS: a tölcsérbe kizárólag presszókávégéphez ajánlott darált kávéval használjon: ne tegyen be szemes, vagy liofilizált kávéval, illetve olyan anyagokat, melyek a készüléket károsítanák.

5. MEGJEGYZÉS: ha egy adagolókanálnál több elődarált kávéval töltött be és a tölcsér eldugult, akkor egy kés segítségével lazítsa fel a kávéval (20. ábra), majd vegye ki és tisztítsa meg a párolót és a készüléket a 10.2 "A pároló tisztítása" című bekezdés útmutatása szerint.

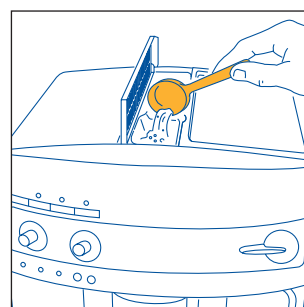

19. ábra

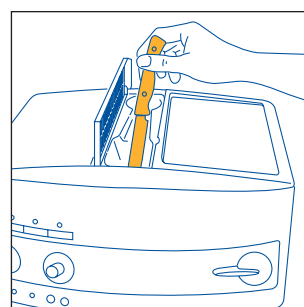

20. ábra

3. Ha a darált kávéval üzemelés után ismét szemes kávéval kíván főzni, akkor ki kell kapcsolni az elődarált kávé funkciót a ☞ gomb ismételt megnyomásával (a fényjel kikapcsol és a kávédaráló ismét működhet).

8 MELEG VÍZ ADAGOLÁSA

- Ellenőrizze mindig, hogy a ☞ zöld és ☞ fénygombok állandó fényvel világítsanak.
- A habosítót állítsa a gép külseje felé (3. ábra).
- Tegyen egy edényt a habosító alá (3. ábra).
- A gőztárcsát fordítsa el ütközésig 180°-kal az óramutató járásával ellentétes irányba (5. ábra): meleg víz fog kifolyni a habosítóból az alatta lévő edénybe.
- A meleg víz kifolyásának leállításához a tárcsát fordítsa el az óramutató járásával megegyező irányba ütközésig (6. ábra) és a habosítót állítsa vissza eredeti helyére, a gép közepe felé. (Nem tanácsos egyszerre 2 percnél hosszabb ideig folytatni a meleg vizet).

KEZELÉSI UTASÍTÁS

9 KAPUCINER KÉSZÍTÉS (GŐZ FELHASZNÁLÁSÁVAL)

- Az edénybe töltsön tejet, számítson kb. 100 grammot minden kapucinerre. Az edény méretének kiválasztásánál vegye figyelembe, hogy a tej térfogata 2-3-szorosára fog nőni. **Tanácsos hűtőszekrény hőmérsékletű és félzsíros tejet használni.**
- A habosítót állítsa kifelé (3. ábra).
- Az előző bekezdésekben leírt módon készítsen kávét elég nagy csészékben.
- Majd nyomja meg a gőz gombot (21. ábra). A ☁ fényjel (22. ábra) villogása azt jelzi, hogy a készülék elkezdte a melegítést.
- Amikor a ☁ fényjel állandó fénnel ég és nem villog, akkor a gép elérte a gőzfejlesztéshez szükséges optimális hőmérsékletet (11. bek. - 6. pont).
- Rögtön ezután, de max. két percen belül (különben a készülék automatikusan visszakapcsol kávéfőző funkcióra), a habosítót mártsa a tejes edénybe (23. ábra), de vigyázzon, hogy a habosítón látható vonal ne érjen bele (24. ábrán látható nyíl szerint). A gőztárcsát fordítsa el 180°-kal az óramutató járásával ellentétes irányba, ütközésig (5. ábra). (Vigyázzon, nehogy megégesse magát). A habosítóból ekkor gőz áramlik ki, mely felveri a tejet és megnöveli a térfogatát. Krémesebb lesz a hab, ha a habosító végét pár milliméterre a tejebe mártja és az edényt lassú mozdulatokkal lentről felfelé forgatja. (Nem tanácsos a gőzt egyszerre 2 percnél hosszabb ideig kiereszteni).
- A kívánt hőmérséklet elérése után állítsa le a gőzkiáramlást úgy, hogy a gőztárcsát az óramutató járásával megegyező irányba ütközésig elfordítja (6. ábra) és a ☁ gőzgomb (21. ábra) megnyomásával kikapcsolja a gőzfunkciót.
- Az így felvert tejhabot öntse az előzőleg elkészített kávéra. Ekkor készen van a kapuciner (ízlése szerint cukrozza és ha szereti, szórjon kakaót a habra).

1. MEGJEGYZÉS: ha a kapuciner elkészítése és a gőzfunkció a ☁ gőzgomb (21. ábra) megnyomásával történt kikapcsolása után azonnal megnyomja a ☁ (12. ábra) vagy ☁☁ (13. ábra) gombot, mert kávét kíván főzni, akkor a készülék hőmérséklete még túl magas (a zöld ☁ és a ☁☁ fényjelek villogása jelzi ezt az állapotot); várjon kb. tíz percet, hogy a készülék egy kicsit lehűljön.

TANÁCS: gyorsabban lehűl a készülék, ha miután kikapcsolta a gőzfunkciót, kinyitja a gőztárcsát és egy edénybe kiengedi a habosítóból a vizet addig, amíg a zöld ☁ és ☁☁ fénygombok nem villognak tovább.

2. MEGJEGYZÉS: minden egyes használat után gondosan tisztítsa meg a habosítót. Az alábbiak szerint járjon el:

- A gőztárcsát pár másodpercig, az óramutató járásával ellentétes irányba, ütközésig fordítsa el és engedjen ki egy kis vizet vagy gőzt (5. ábra). Ezáltal a gőzcső belsejében maradt tej is kiáramlik. **FONTOS:** higiéniai okokból mindig végezze el ezt a műveletet, mert így megakadályozhatja, hogy a tej a habosító belső csöveiben lerakódjon.
- A tárcsát ütközésig fordítsa az óramutató járásával egyező irányba, egyik kezével tartsa szorosan a habosítócső fogóját és

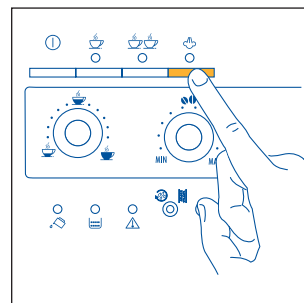

21. ábra

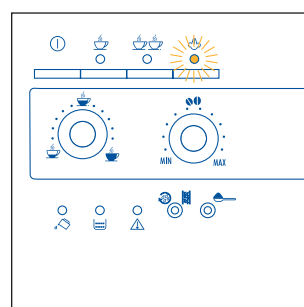

22. ábra

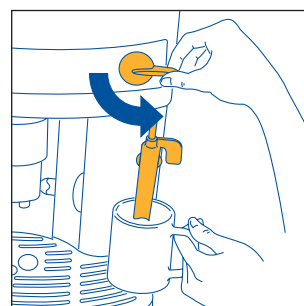

23. ábra

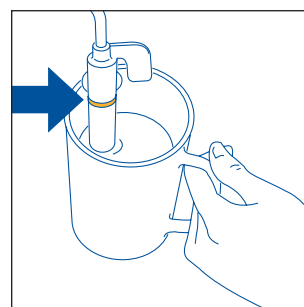

24. ábra

H

a másikkal az óramutató járásával megegyező irányba elfordítva csavarja ki a habosítót, majd húzza ki lefelé (25. ábra).

- Az adagolócsőből lefelé mozgatva húzza ki a gőzfűvókát (26. ábra).
- Langyos vízzel gondosan öblítse el a habosítót és a gőzfűvókát.
- Ellenőrizze, hogy a 27. ábrán látható nyilak által mutatott két rés nincs-e eltömődve. Szükség esetén egy tűvel tisztítsa ki őket.
- Szerelje vissza a gőzfűvókát úgy, hogy határozott mozdulattal a gőzcsőbe csavarja felfelé.
- Szerelje vissza a habosítót úgy, hogy felfelé nyomja és az óramutató járásával ellentétes irányba csavarja.

10 TISZTÍTÁS ÉS KARBANTARTÁS

- Mielőtt bármilyen tisztítási munkához látna, mindig hagyja kihűlni a gépet és húzza ki a tápvezetékét.
- A gépet soha ne mártsa vízbe: ez egy elektromos készülék.
- A készülék tisztításához ne használjon oldó- vagy dörzshatású szereket.
Elég egy nedves és puha kendőt használni.
- A készülék egyik tartozékát SEM szabad mosogatógépben tisztítani.

10.1 A GÉP TISZTÍTÁSA

- A zacstartót mindig mossa el (az 5. fejezet 7. megjegyzése szerint), amikor a  fényjel állandó fénnel világít (12. fejezet - 3. pont).
- A víztartályt is tanácsos gyakran elöblíteni.
- A cseppfelfogó tálon egy (piros) vízszintjelző található. Amikor a jelző láthatóvá válik (a cseppfelfogó tál alatt pár milliméterre), akkor kell kiüríteni és elmosni a tálat.
- Rendszeresen ellenőrizze, hogy az adagoló résein a kávé szabadon folyik-e ki. Ha eldugultak, akkor egy tűvel távolítsa el a rászáradt kávéét (28. ábra).

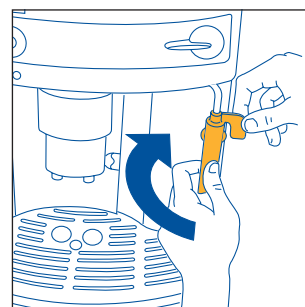

25. ábra

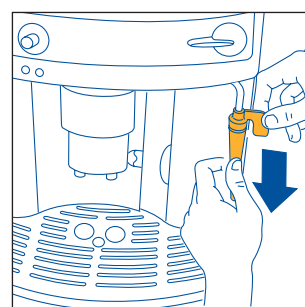

26. ábra

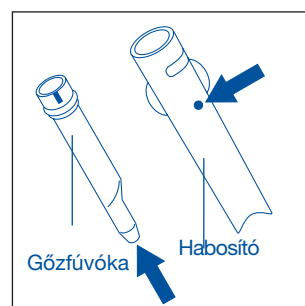

27. ábra

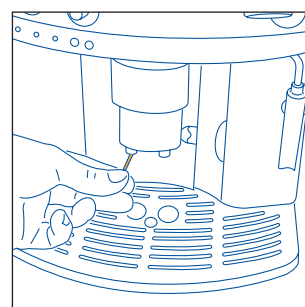

28. ábra

10.2 A PÁROLÓ TISZTÍTÁSA

A párolót rendszeresen kell tisztítani, nehogy a lerakódott kávé eltömje (ami helytelen működéshez vezetne).

Az alábbiak szerint végezze el a tisztítást:

- kapcsolja ki a készüléket a ① (4. ábra) gomb megnyomásával (nem a dugót kihúzva) és várja meg, amíg minden fényjel kialszik;
- nyissa ki a szervizelő zárólapját (15. ábra);
- húzza ki a cseppfelfogó tálat és a zacstartót (16. ábra) és mossa el;
- a pároló két piros kioldó gombját nyomja meg oldalról a középpont felé (29. ábra) és húzza kifelé a párolót;

FIGYELEM: a párolót kizárólag kikapcsolt készülékből szabad kihúzni. Ha bekapcsolt készülékből próbálja kivenni a párolót, akkor a készülék károsodhat.

- a párolót folyó víz alatt, mosogatószer nélkül öblítse el. **Soha ne tisztítsa a párolót mosogatógépben;**
- gondosan tisztítsa meg a gép belsejét. A belső részekre lerakódott kávé tisztításához használjon egy fa- vagy műanyagvillát (30. ábra), majd egy **porszívóval távolítsa el a maradék szennyeződést** (31. ábra);
- A párolót tegye vissza a belső tartóra és az alsó csapra; **addig nyomja erősen a PUSH feliraton, amíg nem hallja a rögzítést jelentő kattánást.**

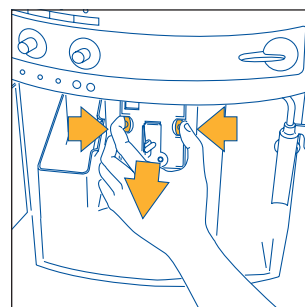

29. ábra

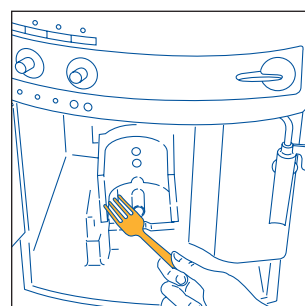

30. ábra

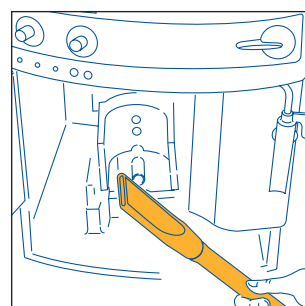

31. ábra

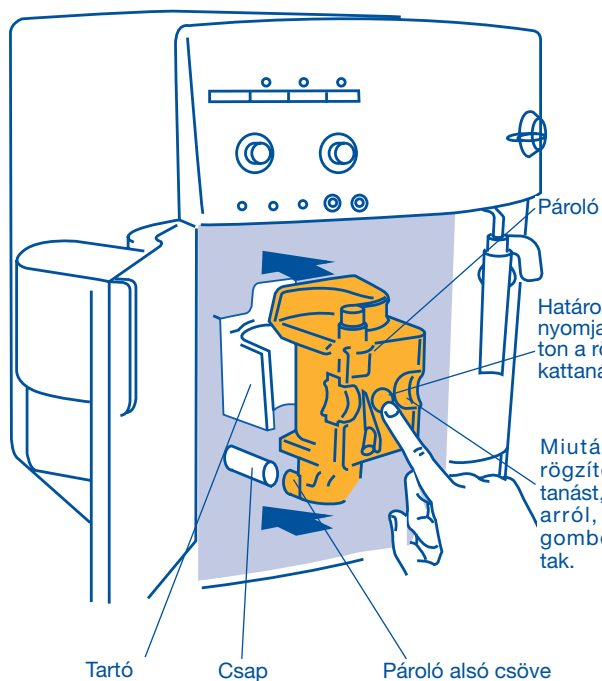

Határozott mozdulattal nyomja a **PUSH** feliraton a rögzítést jelentő kattánást.

Miután hallotta a rögzítést jelentő kattánást, győződjön meg arról, hogy a piros gombok kifelé ugrottak.

Tartó

Csap

Pároló alsó csőve

A csapot a pároló alsó csővébe kell helyezni.

H

Győződjön meg arról, hogy a két piros gomb kifelé ugrott, mert ellenkező esetben a zárólap nem csukódik.

A két piros gomb **HELYESEN** ugrott kifelé.

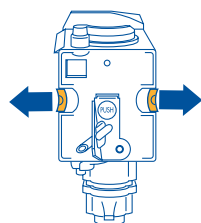

HELYES

A két piros gomb nem ugrott kifelé.

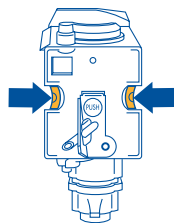

HELYTELEN

1. MEGJEGYZÉS: ha nem a rögzítést jelentő kattanásig nyomta be a párolót, és a piros gombok nem állnak kifelé, akkor nem fogja tudni becsukni a szervizelő zárólapját, tehát a készülék nem lesz üzemkész (ha bekapcsolja a készüléket akkor a Δ fényjel villogni fog (12. fejezet - 9. pont).

2. MEGJEGYZÉS: ha még mindig nehéz visszatenni a párolót, akkor (a visszatétel előtt) a 32. ábra szerint egyszerre mind felül, mind alul erősen nyomva alakítsa megfelelő méretűre.

3. MEGJEGYZÉS: ha még mindig nehéz betenni a párolót, akkor hagyja kint, csukja be a szervizelő zárólapját, húzza ki, majd csatlakoztassa a tápvezetéket. Várja meg, hogy mindegyik fényjel kialudjon, majd nyissa ki a szervizelőt és tegye be a párolót.

- tegye vissza a zacstartóval kiegészített cseppfelfogó tálat;
- csukja be a szervizelő zárólapját.

10.3 VÍZKŐOLDÁS

A kávéfőzéshez használt víz gyakori melegítése miatt a készülék belső csöveibe vízkő rakódhat le. Amikor a ☉ ☉ fényjel villogva kigyullad (12. fejezet - 5. pont), elérkezett az idő a vízkőoldás elvégzésére.

Megjegyzés: mégha kigyullad is a ☉ ☉ fényjel, a készülékkel lehet kávé készíteni.

Az alábbiak szerint járjon el:

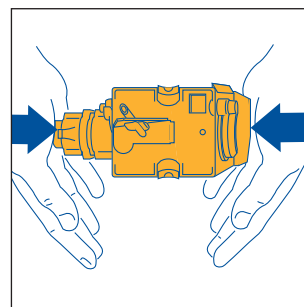

- öntsön a(z) előzőleg kiürített) tartályba egy flakon (125 ml) DUR-GOL vízkőoldót és **egy liter vizet**
- a habosító alá helyezzen egy legalább 1,5 literes edényt (3. ábra);
- kapcsolja be a készüléket a ⓪ gomb (4. ábra) megnyomásával.
- várja meg, amíg a zöld ☉ és ☉ fényjelek állandó fényvel világítanak.
- tartsa a ☉ ☉ gombot legalább 5 másodpercig lenyomva (14. ábra). A fényjel a gomb belsejében kigyullad (11. fejezet - 8. pont) és azt jelzi, hogy elkezdődött a vízkőoldási program. (A ☉ és ☉ fényjelek nem világítanak és ez azt jelenti, hogy nem lehetséges kávé készíteni).
- a gőztárcsát fordítsa 180°-kal az óramutató járásával ellentétes irányba (5. ábra). Ekkor a vízkőoldó folyadék a habosítón keresztül távozik az alatta lévő edénybe.
- a vízkőoldó program automatikusan többször is leáll és beindul, mert így eltávolítja a gép belsejében lerakódott vízkövet.



32. ábra

- kb. 30 perc elteltével, amikor a  fényjel kigyullad (12. fejezet - 1. pont), a gőztárcsát fordítsa 180°-kal az óramutató járásával egyező irányba (6. ábra), ütközésig.

A gép belsejében lévő vízkőoldó folyadék eltávolításához el kell végezni az öblítési ciklust az alábbiak szerint:











- húzza ki a víztartályt, öblítse el és töltsse tele tiszta vízzel.
- tegye vissza a helyére a tartályt.
- öntse ki a (habosító alatti) edényből a folyadékot és tegye vissza a habosító alá.
- a gőztárcsát fordítsa az óramutató járásával ellentétes irányba 180°-kal (5. ábra). A habosítóból meleg víz fog kifolyni az alatta található edénybe.
- amikor a tartály üres, a  fényjel kialszik és kigyullad a  fényjel (12. fejezet - 1. pont).
- a gőztárcsát fordítsa az óramutató járásával egyező irányba ütközésig (6. ábra) és töltsse tele a víztartályt tiszta vízzel.
- a vízkőoldó program ekkor véget ér és a készülék készen áll a kávéfőzésre.

Megjegyzés: ha a vízkőoldási ciklust a vége előtt megszakítja, akkor a  vészjelző (12. fejezet - 5. pont) nem kapcsol ki és az egész eljárást előlről kell kezdeni.

FONTOS: A GARANCIA ÉRVÉNYÉT VESZTI, HA NEM VÉGZI EL RENDSZERESEN A VÍZKŐOLDÁST.

10.4 A VÍZKEMÉNYSÉG BEÁLLÍTÁSA

A  fényjel (12. fejezet - 5. pont) egy gyárilag beállított használati időtartam után gyullad ki, mely meghatározását a lehető legkeményebb víz figyelembevételével végezték el. Ha kívánja, a használati időtartamot lakhelyének tényleges vízkeménysége szerint is beállíthatja, **így ritkábban kell elvégeznie a vízkőoldást**. Az alábbi módon járjon el:

- csomagolja ki a (2. oldalhoz mellékelt) "Total hardness test" papírt és pár másodpercig tartsa teljesen vízbe mártva. Majd vegye ki és várjon kb. 30 másodpercet (amíg nem változtatja meg a színét és piros kockák nem képződnek);
- ellenőrizze, hogy a gép ki van-e kapcsolva (egy fényjel sem világít);
- a  gombot (14. ábra) tartsa legalább 5 másodpercig lenyomva. A , ,  és  fényjel kigyullad.
- addig nyomogassa a  gombot (18. ábra), amíg annyi fényjel nem gyullad ki, ahány piros kocka képződött a tesztpapíron (például ha a tesztpapíron 3 piros kocka képződött, akkor háromszor nyomja meg a  gombot, így egyszerre bekapcsolja a 3 ,  és  fényjelet).
- nyomja meg a  gombot (14. ábra), így eltárolja az adatot. Így a gép be lett programozva arra, hogy értesítse, amikor a hálózati víz tényleges mészkőtartalma szerint szükséges a vízkőoldást elvégezni.

H

11 A NORMÁLIS ÜZEMELTETÉS FÉNYJELEINEK MAGYARÁZATA

	FÉNYJELEK	LEÍRÁS	MAGYARÁZAT
1		A , fényjelek villognak	A készülék még nem áll készen a kávéfőzéshez (a víz nem érte el az ideális hőmérsékletet). A kávékészítés előtt várja meg, hogy a fényjelek állandó fénnel világítsanak.
2		A , fényjelek állandó fénnel világítanak	A készülék elérte a megfelelő hőmérsékletet és készen áll a kávéfőzéshez.
3		A fényjel állandó fénnel világít	A készülék egy csésze kávé adagol.
4		A fényjel állandó fénnel világít	A készülék két csésze kávé adagol.
5		A gőz fényjel villog	A készülék most melegszik a gőztermeléshez ideális hőmérsékletre. Várja meg, hogy a fényjel állandó fénnel világítson, mielőtt elfordítaná a gőztárcsát.
6		A fényjel állandó fénnel világít	A készülék készen áll a gőz adagolására, tehát el lehet fordítani a gőztárcsát.
7		A fényjel állandó fénnel világít	A készülék arra lett beállítva, hogy elődarált kávéból főzzön (lásd 7. fejezet).
8		A fényjel állandó fénnel világít	Az automatikus vízköoldó program most fut (lásd 10.3 bek.)

12 A VILÁGÍTÓ VÉSZJELEK MAGYARÁZATA ÉS MI A TEENDŐ, HA KIGYULLADNAK

FÉNYJELEK	LEÍRÁS	MAGYARÁZAT	TEENDŐ
1	A fényjel állandó fénnel világít	A víztartály üres vagy rosszul lett visszatéve. A tartály piszkos, illetve vízköves.	Az 5. bek. 6. megjegyzése szerint töltsse meg vízzel és ütközésig tegye vissza. Öblítse el a víztartályt vagy oldja le róla a vízkövet.
2	A fényjel villog.	A készülék nem főz kávét és zajos. A kávé túl lassan folyik ki.	A gőztárcsát forgassa az óramutató járásával ellentétes irányba (5. ábra) az 5. bekezdés 10. megjegyzésében leírtak szerint. A darálási finomság tárcsáját (17. ábra) egy kattanással fordítsa az óramutató járásával egy irányba (6. bek.).
3	A fényjel állandó fénnel világít	A zacstartó tele van vagy nem tette be. A tisztítás után nem tette vissza a zacstartót.	Üritse ki a zacstartót és végezze el az 5. bek. - 7. megjegyzésében leírt tisztítási műveletet, majd tegye vissza. Nyissa ki a szervizelő zárólapját és tegye be a zacstartót.
4	A fényjel villog.	A kiválasztott funkcióval nem tett darált kávé a tölcsérbe. A szemes kávé elfogyott. Ha a kávédaráló nagyon zajos, akkor ez azt jelenti, hogy egy kis kavics került a szemes kávéba és ez leállította a darálót.	A 7. bek. szerint öntsön bele darált kávé. A 4.2 bek. szerint tegyen szemes kávé a tartóba. Forduljon egy De' Longhi szakszervizhez.
5	A fényjel villog.	Azt jelenti, hogy a gépre vízkő rakódott le.	Minél előbb végezze el a 10.3 bekezdésben leírt vízköoldó programot.
6	A gép furcsa zajt hallatott és a négy fényjel felváltva villog.	A párolót a tisztítás után valószínűleg nem tette vissza a készülékbe.	A szervizelő zárólapját tartsa csukva és a pároló ne legyen a készülékben. Addig tartsa együtt lenyomva az 1CSÉSZE és 2 CSÉSZE gombot, amíg a négy fényjel ki nem alszik. Csak amikor mind a négy fényjel kialudt lehet kinyitni a szervizelő zárólapját és betenni a párolót (a betételhez lásd 10.2 bek.)
7	A gép furcsa zajt hallatott és a négy fényjel felváltva villog.	A készüléket most kapcsolta be és a pároló nem lett helyesen betéve, tehát a zárólapot nem csukta be helyesen.	A PUSH jelet megnyomva a rögzítést jelentő kattanásig nyomja be a párolót. Ellenőrizze, hogy a két piros gomb kifelé ugrott-e (10.2 bek.). Csukja be a szervizelő zárólapját és nyomja meg a gombot.
8	A és fényjelek kigyulladnak és villognak.	A készüléket nyitott gőztárcsával kapcsolta be.	A gőztárcsát az óramutató járásával egyező irányba ütközésig fordítsa (6. ábra).
9	A fényjel villog.	A szervizelő zárólapja nyitva van.	Ha nem tudja becsukni, akkor ellenőrizze, hogy a párolót helyesen tette-e be (10.2 bek. - 1. megjegyzés).

H

FÉNYJELEK	LEÍRÁS	MAGYARÁZAT	TEENDŐ
10 	A  fényjel állandó fényvel világít és a zöld fényjelek villognak.	A párolót a tisztítás után elfelejtette visszatenni a gépbe. A gép belseje nagyon piszkos.	Tegye be a párolót, lásd 10.2 bek. Gondosan tisztítsa meg a gépet a 10.2 bek. leírása szerint.
11 	A  fényjel villog.	Az elődarált kávé tölcseré eldugult.	Egy kés segítségével ürítse ki a tölcserét a 7. bek. 5. megjegyzés szerint (20. ábra).

13 A SZERVIZ KIHÍVÁSA NÉLKÜL IS MEGOLDHATÓ PROBLÉMÁK

Ha a készülék nem működik és egy vészjel világít, akkor könnyen megtalálja és kiküszöböli a hibát a 12. fejezet útmutatása szerint. Ha viszont egy vészjel sem világít, akkor mielőtt a szervizhez fordulna, végezze el az alábbi ellenőrzést

PROBLÉMA	OK	TEENDŐ
- A kávé nem meleg	- A csészék nincsenek előmelegítve.	Melegítse fel a csészéket forró vizes öblítéssel, vagy hagyja őket legalább 20 percig a csészemelegítő lapon (lásd 5. bek. 3. megjegyzés).
	- A pároló túl hideg	Kávéfőzés előtt a párolót melegítse fel a  gomb (14. ábra) megnyomásával (lásd 5. fejezet 3. megjegyzés).
- A kávé kevés krém van	- A gép túl kevés kávé használ a főzéshez	A jobb oldali tárcsát (7. ábra) fordítsa el egy kicsit az óramutató járásával egyező irányba (lásd 5. fejezet 2. megjegyzés).
	- A kávé túl durvára lett darálva	A darálási finomság tárcsáját (17. ábra) fordítsa egy kattanással az óramutató járásával ellentétes irányba (lásd 6. fejezet).
	- A szemes kávé nem megfelelő	Vásároljon más márkájú szemes kávé.
- A kávé túl lassan folyik ki	- A kávé túl finomra lett darálva	A darálási finomság tárcsáját (17. ábra) fordítsa egy kattanással az óramutató járásával megegyező irányba (lásd 6. fejezet).
	- A gép túl sok kávé használ a főzéshez	A jobb oldali tárcsát (7. ábra) fordítsa el egy kicsit az óramutató járásával ellentétes irányba.
- A kávé túl gyorsan folyik ki.	- A kávé túl durvára lett darálva	A darálási finomság tárcsáját (17. ábra) fordítsa egy kattanással az óramutató járásával ellentétes irányba (lásd 6. fejezet).
	- A gép túl kevés kávé használ a párolás alatt.	A jobb oldali tárcsát (7. ábra) fordítsa el egy kicsit az óramutató járásával megegyező irányba.

PROBLÉMA	OK	TEENDŐ
- A kávé nem folyik ki az adagoló egyik részéből.	- A rések eltömődtek.	Egy túvel távolítsa el a rászáradt kávéét (28. ábra).
- A gőztárcsa elfordításával nem áramlik ki a gőz a habosítóból.	- A habosító és a gőzfúvóka rései eltömődtek.	Tisztítsa meg a habosító és a gőzfúvóka réseit (lásd 9. fejezet, 27. ábra).
- A  és  gomb megnyomásával a készülékből nem kávé, hanem víz folyik ki.	- A daráltkávé a tölcsérbe szorult.	Egy kés segítségével lazítsa fel a tölcsérbe szorult kávéét (lásd 7. fejezet - 5. megjegyzés). Ezután tisztítsa meg a párolót és a gép belsejét (a 10.2 bek. leírása szerint).
- A  gomb megnyomásával a készülék nem kapcsol be.	- A készülékben nincs feszültség.	Ellenőrizze, hogy a tápvezeték helyesen illeszkedik-e az aljzatba.
- Nem lehet kihúzni a párolót a tisztításhoz.	- A készülék be van kapcsolva. A párolót csak akkor veheti ki, ha a készüléket előbb kikapcsolta.	Kapcsolja ki a készüléket (lásd 10.2 bek.). FIGYELEM: a párolót csak azután szabad kivenni, hogy kikapcsolta a készüléket. Ha akkor próbálja meg kivenni a párolót, amikor a készülék még be van kapcsolva, akkor komoly kár keletkezhet.
- A (szemes kávé helyett) elődaráltat használt és a készülék nem adagol kávéét.	- Túl sok elődarált kávéét tett be.	Vegye ki a párolót és a 10.2 bek. leírása szerint gondosan tisztítsa meg a készülék belsejét. Ismétlje meg a műveletet, használjon hozzá max. 2 csapott adagolókanál darált kávéét.
	- Nem nyomta meg a  gombot és a készülék az elődarált kávéén kívül a darálóból is vett.	Gondosan tisztítsa meg a készülék belsejét a 10.2 bek. leírása szerint. Ismétlje meg a műveletet, de előbb nyomja meg a  gombot a 7. fejezet szerint.
	- A kikapcsolt készülékbe elődarált kávéét tett be.	Vegye ki a párolót és a 10.2 bek. Ismétlje meg a műveletet, használjon hozzá max. 1 adagolókanál darált kávéét. Ismétlje meg a műveletet, de előbb kapcsolja be a készüléket.
- A kávé nem az adagoló réseiből folyik ki, hanem a szervizelő zárólapjánál.	- Az adagoló rései eldugultak a száraz kávéétól.	Egy tú segítségével tisztítsa meg a réseket (lásd 10.1 bek., 28. ábra).
	- A szervizelő belsejében található mozgó doboz beragadt és nem leng ki.	Alaposan tisztítsa meg a mozgó dobozt, különösen a csuklóknál, mert csak így fog kilengeni.

