



De'Longhi Appliances
via Seitz, 47
31100 Treviso Italia

MACCHINA DA CAFFÈ

IT

Istruzioni per l'uso

MACHINE A CAFE

FR

Mode d'emploi

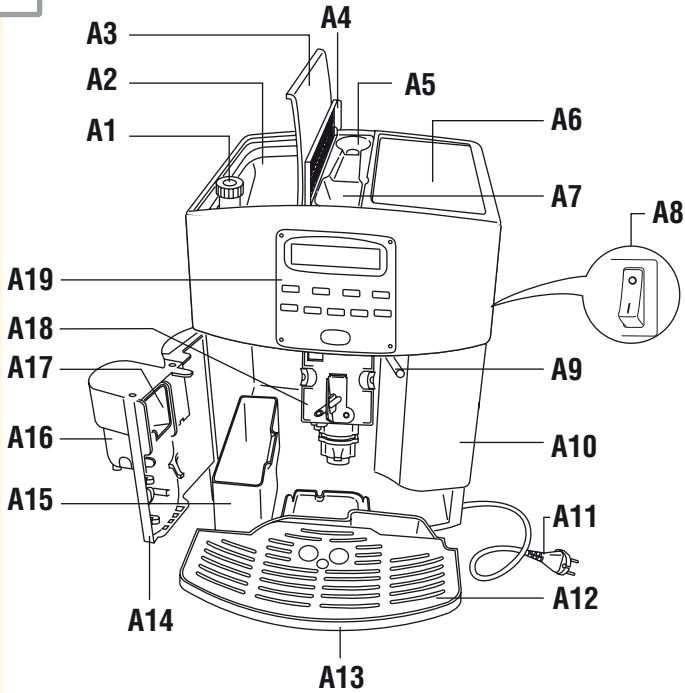
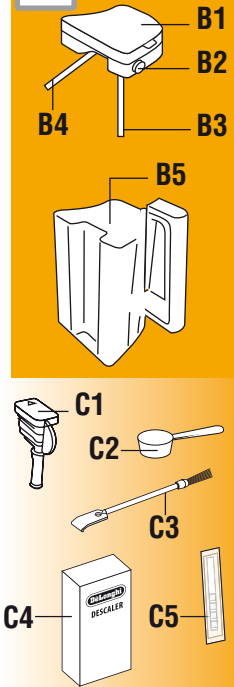
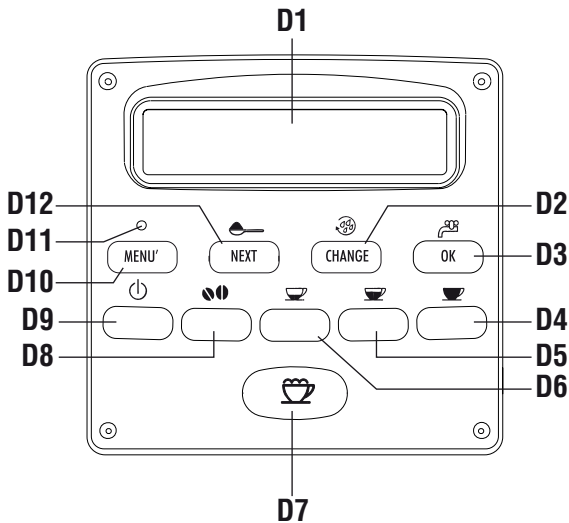

ESAM3550

A**B****D**

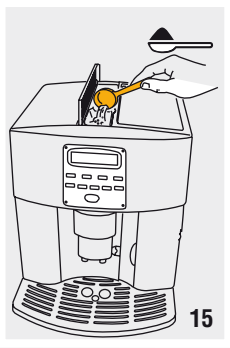
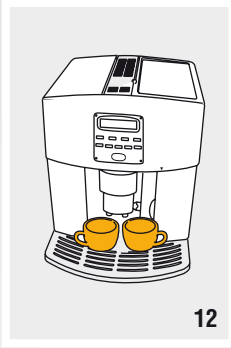
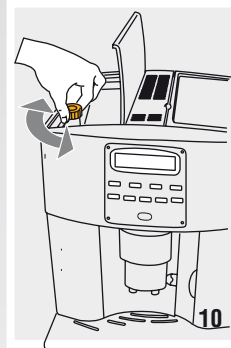
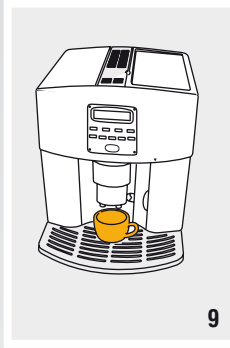
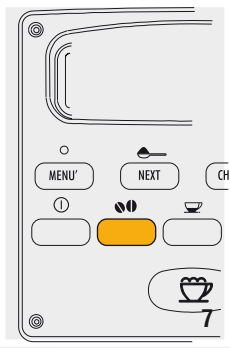
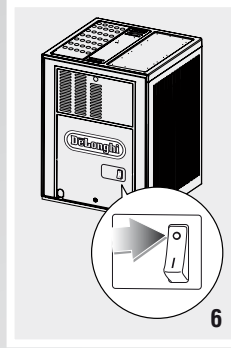
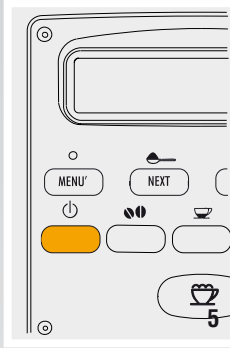
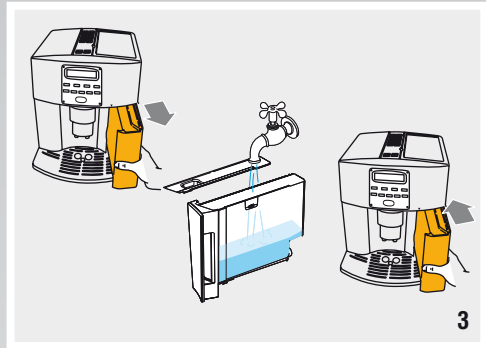
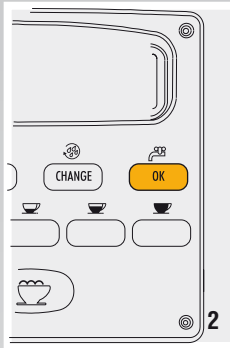
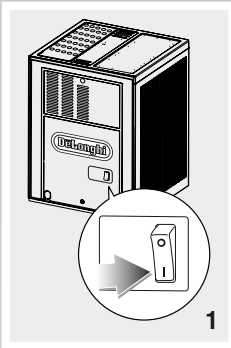

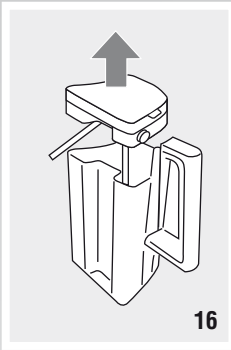

16

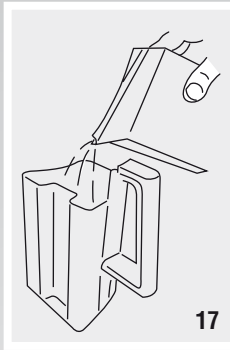

17

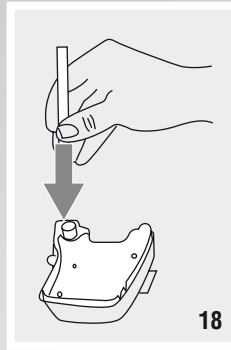

18



19

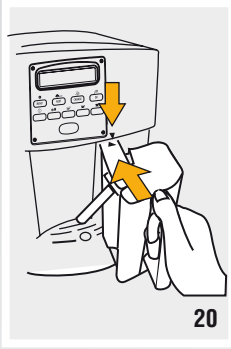

20

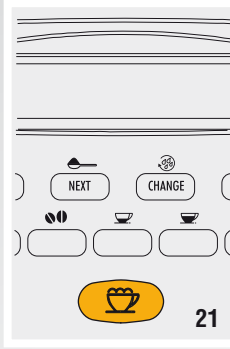

21



22

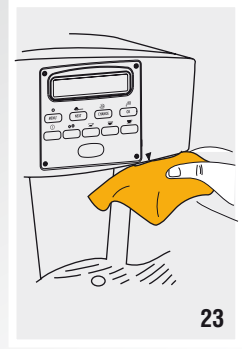

23

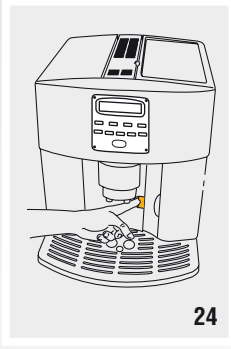

24

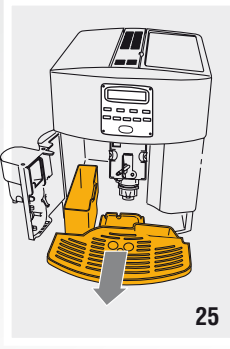

25

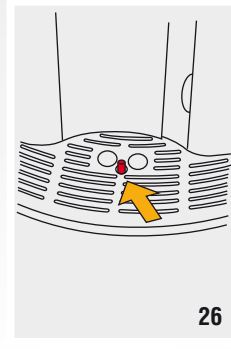

26

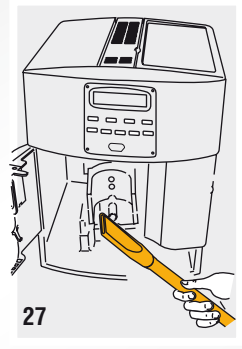

27



28



29

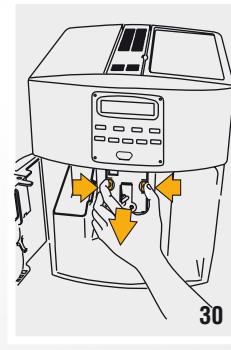

30

SOMMARIO

INTRODUZIONE.....	7
Simbologia utilizzata nelle presenti istruzioni.....	7
Lettere tra parentesi.....	7
Problemi e riparazioni.....	7
SICUREZZA.....	7
Avvertenze fondamentali per la sicurezza.....	7
USO CONFORME ALLA DESTINAZIONE	8
ISTRUZIONI PER L'USO	8
DESCRIZIONE.....	8
Descrizione dell'apparecchio	8
Descrizione del contenitore latte	8
Descrizione degli accessori.....	8
Descrizione del pannello di comando.....	8
OPERAZIONI PRELIMINARI.....	9
Controllo dell'apparecchio	9
Installazione dell'apparecchio	9
Collegamento dell'apparecchio	9
Prima messa in funzione dell'apparecchio	9
ACCENSIONE DELL'APPARECCHIO	10
SPEGNIMENTO DELL'APPARECCHIO	10
IMPOSTAZIONI DEL MENÙ	10
Orologio.....	10
Accensione	11
Autoaccensione.....	11
Decalcifica.....	11
Temperatura.....	11
Spegni dopo (Stand by).....	11
Valori di fabbrica (reset).....	11
Impostazione della lingua	12
PREPARAZIONE DEL CAFFÈ	12
Selezione del gusto del caffè.....	12
Selezione della quantità di caffè in tazza	12
Programmazione della quantità.....	12
Regolazione del macinacaffè.....	12
Risciacquo manuale.....	12
Consigli per un caffè più caldo.....	13
Preparazione del caffè utilizzando il caffè in chicchi	13
Preparazione del caffè utilizzando il caffè pre- macinato	13
PREPARAZIONE DI BEVANDE CON LATTE	14
Riempire e agganciare il contenitore latte	14
Preparare il cappuccino	14
Preparazione del latte non schiumato	14
Pulizia del contenitore latte dopo ogni uso	14
Programmazione le quantità di caffè e di latte in tazza.....	14

PREPARAZIONE DELL'ACQUA CALDA.....	15
Preparazione	15
Modifica della quantità.....	15
PULIZIA.....	15
Pulizia della macchina.....	15
Pulizia del contenitore dei fondi di caffè.....	15
Pulizia della vaschetta raccogli gocce	16
Pulizia dell'interno della macchina	16
Pulizia del serbatoio acqua.....	16
Pulizia dei beccucci erogatore caffè	16
Pulizia dell'imbuto per l'introduzione del caffè pre-macinato.....	16
Pulizia dell'infusore.....	16
Pulizia del contenitore latte	17
DECALCIFICAZIONE.....	17
PROGRAMMAZIONE DELLA DUREZZA DELL'ACQUA	18
Misurazione della durezza dell'acqua	18
Impostazione durezza acqua.....	18
IMPOSTAZIONE LINGUA	19
DATI TECNICI	19
SMALTIMENTO	19
MESSAGGI VISUALIZZATI SUL DISPLAY	20
RISOLUZIONE DEI PROBLEMI.....	21

INTRODUZIONE

Grazie per aver scelto la macchina automatica per caffè e cappuccino.

Vi auguriamo buon divertimento con il vostro nuovo apparecchio.

Prendetevi un paio di minuti per leggere le presenti istruzioni per l'uso.

Eviterete così di incorrere in pericoli o di danneggiare la macchina.

Simbologia utilizzata nelle presenti istruzioni

Le avvertenze importanti recano questi simboli. È assolutamente necessario osservare queste avvertenze.



La mancata osservanza può essere o è causa di lesioni da scossa elettrica con pericolo per la vita.



La mancata osservanza può essere o è causa di lesioni o di danni all'apparecchio.



La mancata osservanza può essere o è causa di scottature o di ustioni.



Questo simbolo evidenzia consigli ed informazioni importanti per l'utente.

Lettere tra parentesi

Le lettere tra parentesi corrispondono alla legenda riportata nella Descrizione dell'apparecchio (pag. 3).

Problemi e riparazioni

In caso di problemi, cercare prima di tutto di risolverli seguendo le avvertenze riportate nei paragrafi "Messaggi visualizzati sul display" a pag. 20 e "Risoluzione dei problemi" a pag. 21.

Se queste risultassero inefficaci o per ulteriori chiarimenti, si consiglia consultare l'assistenza clienti telefonando al numero indicato nel foglio "Assistenza clienti" allegato.

Se il Vostro paese non è tra quelli elencati nel foglio, telefonare al numero indicato nella garanzia. Per eventuali riparazioni, rivolgersi esclusivamente all'Assistenza Tecnica De'Longhi. Gli indirizzi sono riportati nel certificato di garanzia allegato alla macchina.

SICUREZZA

Avvertenze fondamentali per la sicurezza



Poiché l'apparecchio funziona a corrente elettrica, non si può escludere che generi scosse elettriche.

Attenersi quindi alle seguenti avvertenze di sicurezza:

- Non toccare l'apparecchio con le mani o i piedi bagnati.
- Non toccare la spina con le mani bagnate.
- Assicurarsi che la presa di corrente utilizzata sia sempre liberamente accessibile, perché solo così si potrà staccare la spina all'occorrenza.
- Se si vuole staccare la spina dalla presa, agire direttamente sulla spina. Non tirare mai il cavo perché potrebbe danneggiarsi.
- Per scollegare completamente l'apparecchio, premere l'interruttore generale, posto sul retro dell'apparecchio, in pos. 0 (fig. 6).
- In caso di guasti all'apparecchio, non tentare di ripararli.
Spegner l'apparecchio, staccare la spina dalla presa e rivolgersi all'Assistenza Tecnica.
- In caso di danni alla spina o al cavo di alimentazione, farli sostituire esclusivamente dall'Assistenza Tecnica De'Longhi, in modo da prevenire ogni rischio.



Conservare il materiale dell'imballaggio (sacchetti di plastica, polistirolo espanso) fuori dalla portata dei bambini.



Non consentire l'uso dell'apparecchio a persone (anche bambini) con ridotte capacità psico-fisico-sensoriali, o con esperienza e conoscenze insufficienti, a meno che non siano attentamente sorvegliate e istruite da un responsabile della loro incolumità. Sorvegliare i bambini, assicurandosi che non giochino con l'apparecchio.



Questo apparecchio produce acqua calda e quando è in funzione può formarsi del vapore acqueo.

Prestare attenzione a non venire in contatto con spruzzi d'acqua o vapore caldo.

USO CONFORME ALLA DESTINAZIONE

Questo apparecchio è costruito per la preparazione del caffè e per riscaldare bevande.

Ogni altro uso è da considerarsi improprio.

Questo apparecchio non è adatto per uso commerciale.

Il costruttore non risponde per danni derivanti da un uso improprio dell'apparecchio.

Questo apparecchio è destinato esclusivamente all'uso domestico. Non è previsto l'uso in:

- ambienti adibiti a cucina per il personale di negozi, uffici e altre aree di lavoro
- agriturismi
- hotel, motel e altre strutture ricettive
- affitta camere

ISTRUZIONI PER L'USO

Leggere attentamente queste istruzioni prima di utilizzare l'apparecchio.

- Il mancato rispetto di queste istruzioni può essere fonte di lesioni e di danni all'apparecchio.

Il costruttore non risponde per danni derivanti dal mancato rispetto di queste istruzioni per l'uso.



Nota Bene:

Conservare accuratamente queste istruzioni. Qualora l'apparecchio venga ceduto ad altre persone, consegnare loro anche queste istruzioni per l'uso.

DESCRIZIONE

Descrizione dell'apparecchio

(pag. 3 - **A**)

- A1. Manopola regolazione del grado di macinatura
- A2. Contenitore per chicchi
- A3. Coperchio del contenitore per i chicchi
- A4. Coperchio dell'imbuto e dell'alloggio misurino
- A5. Alloggio misurino
- A6. Scaldatazze
- A7. Imbuto per l'introduzione del caffè pre-macinato
- A8. Interruttore generale
- A9. Ugello acqua calda e vapore
- A10. Serbatoio dell'acqua
- A11. Cavo alimentazione
- A12. Vassoio poggiatezze
- A13. Vaschetta raccogli gocce
- A14. Sportello di servizio
- A15. Vaschetta raccoglifondi
- A16. Erogatore di caffè (regolabile in altezza)
- A17. Convogliatore caffè
- A18. Infusore
- A19. Pannello di comando

Descrizione del contenitore latte

(pag. 3 - **B**)

- B1. Coperchio con dispositivo montalatte
- B2. Tasto CLEAN
- B3. Tubo pescaggio latte
- B4. Tubo erogazione latte schiumato
- B5. Contenitore latte

Descrizione degli accessori

(pag. 3 - **C**)

- C1. Erogatore acqua calda
- C2. Misurino dosatore
- C3. Pennello per pulizia
- C4. Decalcificante
- C5. Striscia reattiva per rilevazione durezza acqua (Total hardness test)

Descrizione del pannello di comando







(pag. 3 - **D**)

Alcuni tasti del pannello hanno una doppia funzione: questa viene segnalata tra parentesi, all'interno della descrizione.

- D1. Display: guida l'utente nell'utilizzo dell'apparecchio
- D2. Tasto : per eseguire il risciacquo ma-

nuale.

(Quando si accede al MENU' programmazione ha la funzione di tasto CHANGE: per cambiare modificare il parametro del menù).

- D3. Tasto : per erogare acqua calda per la preparazione di bevande *(Quando si accede al MENU' programmazione ha la funzione di tasto "OK": si preme per confermare la voce scelta).*
- D4. Tasto : per erogare una oppure due tazze (doppia pressione del tasto) di caffè lungo.
- D5. Tasto : per erogare una oppure due tazze (doppia pressione del tasto) di caffè normale.
- D6. Tasto : per erogare una oppure due tazze (doppia pressione del tasto) di caffè ristretto.
- D7. Tasto : per erogare un cappuccino oppure un latte schiumato (doppia pressione del tasto).
- D8. Tasto : per selezionare il gusto desiderato del caffè.
- D9. Tasto : per accendere o spegnere la macchina (stand by).
- D10. Tasto **MENU'**: per accedere al menù programmazione.
- D11. Spia menù: si accende quando si è all'interno del menù programmazione.
- D12. Tasto : per selezionare caffè pre-macinato *(Quando si accede al MENU' programmazione ha la funzione di tasto "NEXT": si preme per per visualizzare il successivo parametro del menu).*

OPERAZIONI PRELIMINARI

Controllo dell'apparecchio

Dopo aver tolto l'imballaggio, assicurarsi dell'integrità dell'apparecchio e della presenza di tutti gli accessori. Non utilizzare l'apparecchio in presenza di danni evidenti. Rivolgersi all'Assistenza Tecnica De'Longhi.

Installazione dell'apparecchio



Attenzione!

Quando si installa l'apparecchio si devono osservare le seguenti avvertenze di sicurezza:

- L'apparecchio emette calore nell'ambiente circostante. Dopo aver posizionato l'apparec-

chio sul piano di lavoro, verificare che rimanga uno spazio libero di almeno 3 cm tra le superfici dell'apparecchio, le parti laterali e la parte posteriore, ed uno spazio libero di almeno 15 cm sopra la macchina di caffè.

- L'eventuale penetrazione di acqua nell'apparecchio potrebbe danneggiarlo. Non posizionare l'apparecchio in prossimità di rubinetti dell'acqua o di lavandini.
- L'apparecchio potrebbe danneggiarsi se l'acqua al suo interno si ghiaccia. Non installare l'apparecchio in un ambiente dove la temperatura può scendere al di sotto del punto di congelamento.
- Sistemare il cavo di alimentazione in modo che non venga danneggiato da spigoli taglienti o dal contatto con superfici calde (ad es. piastre elettriche).

Collegamento dell'apparecchio



Attenzione!

Assicurarsi che la tensione della rete elettrica corrisponda a quella indicata nella targa dati sul fondo dell'apparecchio.

Collegare l'apparecchio solo ad una presa di corrente installata a regola d'arte avente una portata minima di 10A e dotata di efficiente messa a terra.

In caso di incompatibilità tra la presa e la spina dell'apparecchio, fare sostituire la presa con un'altra di tipo adatto, da personale qualificato.

Prima messa in funzione dell'apparecchio



Nota Bene :

- La macchina è stata controllata in fabbrica utilizzando del caffè per cui è del tutto normale trovare qualche traccia di caffè nel macinino. È garantito comunque che questa macchina è nuova.
 - Si consiglia di personalizzare al più presto la durezza dell'acqua seguendo la procedura descritta nel paragrafo "Programmazione della durezza acqua" (pag. 18).
1. Collegare l'apparecchio alla rete elettrica e premere in pos. **I** (fig. 1) l'interruttore generale, posto sul retro dell'apparecchio. E' necessario selezionare la lingua desiderata (le lingue si alternano ogni 3 secondi circa):

- quando compare l'italiano, premere per alcuni secondi il tasto **OK** (fig. 2). Una volta memorizzata la lingua, sul display compare il messaggio: "ITALIANO INSTALLATO".

Procedere quindi seguendo le istruzioni indicate dall'apparecchio stesso:

- "RIEMPIRE SERBATOIO!": estrarre il serbatoio dell'acqua, riempirlo fino alla linea MAX con acqua fresca, reinserire quindi il serbatoio stesso (fig. 3).
- "INSERIRE EROGATORE ACQUA": Controllare che l'erogatore acqua calda sia inserito sull'ugello e posizionarvi sotto un contenitore (fig. 4) con capienza minima di 100mL.
- "PREMERE OK": premere il tasto **OK** (fig. 2). Sul display appare la scritta "ATTENDERE PREGO..." , mentre l'apparecchio inizia l'erogazione di acqua dall'erogatore acqua calda.

La macchina finisce la procedura di primo avvio, quindi compare il messaggio "SPEGNIMENTO IN CORSO, ATTENDERE PREGO..." e l'apparecchio si spegne.

Ora la macchina da caffè è pronta per il normale utilizzo.

 **Nota Bene:**

- Al primo utilizzo è necessario fare 4-5 caffè o 4-5 cappuccini prima che la macchina cominci a dare un risultato soddisfacente.

ACCENSIONE DELL'APPARECCHIO

 **Nota Bene:**

Prima di accendere l'apparecchio, accertarsi che l'interruttore generale, posto sul retro dell'apparecchio, sia in pos. **I** (fig. 1).

Ad ogni accensione, l'apparecchio esegue automaticamente un ciclo di preriscaldamento e di risciacquo che non può essere interrotto. L'apparecchio è pronto all'uso solo dopo l'esecuzione di questo ciclo.

 **Pericolo Scottature!**

Durante il risciacquo, dai beccucci dell'erogatore del caffè fuoriesce un po' di acqua calda che sarà raccolta nella vaschetta raccogliogocce sottostante. Prestare attenzione a non venire in contatto con spruzzi d'acqua.

- Per accendere l'apparecchio, premere il tasto  (fig. 5): sul display compare il messaggio "RISCALDAMENTO, ATTENDERE PRE-

GO...".

Una volta completato il riscaldamento, l'apparecchio mostra un altro messaggio: "RISCIACQUO, ATTENDERE PREGO..."; in questo modo, oltre a riscaldare la caldaia, l'apparecchio procede a far scorrere l'acqua calda nei condotti interni perché anch'essi si riscaldino.

L'apparecchio è in temperatura quando sul display compare il messaggio "PRONTA ALL'USO GUSTO NORMALE".

SPEGNIMENTO DELL'APPARECCHIO

Ad ogni spegnimento, l'apparecchio esegue un risciacquo automatico, che non può essere interrotto.

 **Attenzione!**

Per evitare danni all'apparecchio, premere sempre il tasto  per procedere allo spegnimento.

 **Pericolo Scottature!**

Durante il risciacquo, dai beccucci dell'erogatore del caffè fuoriesce un po' di acqua calda. Prestare attenzione a non venire in contatto con spruzzi d'acqua.

Per spegnere l'apparecchio, premere il tasto  (fig. 5). L'apparecchio esegue il risciacquo e poi si spegne.

 **Nota Bene:**

Se l'apparecchio non viene utilizzato per periodi prolungati, premere anche l'interruttore generale in posizione **0** (fig. 6).

Non premere mai l'interruttore generale in pos. **0** quando l'apparecchio è acceso.

IMPOSTAZIONI DEL MENÙ

Le voci selezionabili dal menù sono: Orologio, Accensione, Autoaccensione, Decalcifica, Temperatura, Spegni dopo, Durezza acqua, Valori fabbrica

Per accedere al menù programmazione, premere il tasto **MENU'** per entrare nel menù programmazione: la spia sopra il tasto si accende.

Orologio

Se si desidera regolare l'ora sul display, procedere come segue:

- Accedere al menù e premere il tasto **NEXT** finché appare sul display la scritta "OROLOGIO";

2. Premere il tasto **CHANGE** per modificare l'ora (tenendo premuto il tasto, l'ora si modifica velocemente): al termine, una volta rilasciato il tasto, l'ora impostata lampeggia;
3. Premere il tasto **OK** per confermare;
4. Per uscire dal menù, premere il tasto **MENU'**: la spia sopra il tasto si spegne.

In questo modo è stata impostata l'ora che verrà visualizzata quando la macchina è spenta (stand-by).

Accensione

Una volta impostata la funzione "Autoaccensione Si" è necessario impostare l'ora di autoaccensione come di seguito:

1. Accedere al menù e premere il tasto **NEXT** finché appare sul display a scritta "ACCENSIONE";
2. Premere il tasto **CHANGE** per modificare l'ora di accensione (tenendo premuto il tasto, l'ora si modifica velocemente); al termine, una volta rilasciato il tasto, l'ora di accensione impostata lampeggerà;
3. Premere il tasto **OK** per confermare;
4. Per uscire dal menù, premere il tasto **MENU'**: la spia sopra il tasto si spegne.

L'ora di accensione è così programmata.

Autoaccensione

È possibile impostare l'autoaccensione in modo da trovare l'apparecchio pronto all'uso all'ora desiderata (per esempio al mattino) e poter subito fare il caffè.



Nota Bene!

Perché questa funzione si attivi, è **necessario che l'ora sia impostata correttamente** (vedi par. precedente "Orologio").

Per impostare l'ora di AUTOACCENSIONE procedere come descritto nel paragrafo successivo.

1. Accedere al menù e premere il tasto **NEXT** finché appare sul display la scritta "AUTOACCENSIONE NO" o "AUTOACCENSIONE SI" (se la funzione era già stata impostata);
2. Premere il tasto **CHANGE** per modificare la selezione: sul display lampeggia la nuova selezione;
3. Premere il tasto **OK** per confermare la selezione;

Per impostare l'ora di AUTOACCENSIONE procedere come descritto nel paragrafo successivo.

Sul display compare il simbolo  accanto all'orologio per segnalare che l'autoaccensione è stata programmata (in stand-by).

Decalcifica

Per le istruzioni relative alla decalcificazione, fare riferimento alla pag. 18.

Temperatura

Se si desidera modificare la temperatura dell'acqua con cui viene erogato il caffè, procedere come segue:

1. Accedere al menù e premere il tasto **NEXT** finché appare sul display la scritta "Imposta Temperatura";
2. Premere il tasto **CHANGE** finché la temperatura desiderata (bassa, media, alta, massima) è visualizzata sul display;
3. Premere il tasto **OK** per confermare la selezione;
4. Per uscire dal menù, premere il tasto **MENU'**: la spia sopra il tasto si spegne.

Spegni dopo (Stand by)

La macchina è preimpostata per eseguire l'auto-spegnimento dopo 2 ore di inutilizzo. È possibile modificare quest'intervallo di tempo per fare in modo che l'apparecchio si spenga dopo 15 o 30 minuti oppure dopo 1, 2 o 3 ore.

1. Accedere al menù e premere il tasto **NEXT** finché appare sul display la scritta "SPEGNI DOPO...";
2. Premere il tasto **CHANGE** per selezionare l'intervallo di tempo desiderato: al termine, la nuova selezione lampeggerà;
3. Premere il tasto **OK** per confermare la selezione;
4. Per uscire dal menù, premere il tasto **MENU'**: la spia sopra il tasto si spegne.

L'auto-spegnimento è così riprogrammato.

Durezza acqua

Per le istruzioni relative all'impostazione della durezza dell'acqua, fare riferimento alla pag. 18.

Valori di fabbrica (reset)

Con questa funzione si ripristinano tutti i settaggi del menù e tutte le programmazioni delle quantità ritornando ai valori di fabbrica (tranne la lingua, che rimane quella già impostata).

1. Accedere al menù e premere il tasto **NEXT**

finché appare sul display la scritta “VALORI DI FABBRICA NO”;

2. Premere il tasto **CHANGE** per modificare la selezione in “VALORI FABBRICA SI”: la nuova selezione lampeggia;
3. Premere il tasto **OK** per ritornare alle impostazioni originali.

Impostazione della lingua





Per le istruzioni relative alla modifica della lingua, fare riferimento alla pag. 19.

PREPARAZIONE DEL CAFFÈ

Selezione del gusto del caffè

La macchina è preimpostata in fabbrica per erogare caffè con gusto normale.



È possibile scegliere uno tra questi gusti:

-  Gusto extra-Leggero
-  Gusto leggero
-  Gusto normale
-  Gusto forte
-  Gusto extra-forte

Per cambiare gusto, premere ripetutamente il tasto  (fig. 7) finché sul display compare il gusto desiderato.

Selezione della quantità di caffè in tazza

Per selezionare la quantità di caffè, premere il relativo tasto (fig. 8), secondo le indicazioni della seguente tabella:

Caffè Corrispondente	QUANTITÀ (ml)
 RISTRETTO	40 (programmabile da 20 a 180)
 NORMALE	90 (programmabile da 20 a 180)
 LUNGO	120 (programmabile da 20 a 180)

 **Nota Bene:**

Se si desidera fare due tazze di caffè, premere il tasto due volte in rapida successione.

Programmazione della quantità

Se si desidera modificare la quantità di caffè erogato, procedere come segue:

1. Posizionare una tazza sotto i beccucci dell'erogatore caffè (fig. 9).
2. Premere e mantenere premuto il tasto di cui si desidera modificare la quantità fino a quando il display visualizza il messaggio “PROGRAMMA QUANTITÀ” e la macchina inizia ad erogare il caffè; rilasciare quindi il tasto;
3. Appena il caffè in tazza raggiunge il livello desiderato, ripremere il tasto precedentemente premuto.

A questo punto la quantità è programmata secondo la nuova impostazione.

Regolazione del macinacaffè

Il macinacaffè non deve essere regolato, almeno inizialmente, perché è già stato preimpostato in fabbrica in modo da ottenere una corretta erogazione del caffè.

Tuttavia se dopo aver fatto i primi caffè, l'erogazione dovesse risultare poco corposa e con poca crema o troppo lenta (a gocce), è necessario effettuare una correzione con la manopola di regolazione del grado di macinatura (fig. 10).

 **Nota Bene!**

La manopola di regolazione deve essere ruotata solo mentre il macinacaffè è in funzione.

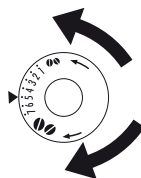

Se il caffè esce troppo lentamente o non esce affatto, girare in senso orario di uno scatto verso il numero 7.

Per ottenere un'erogazione del caffè più corposa e migliorare l'aspetto della crema, girare in senso antiorario di uno scatto verso il numero 1 (non più di uno scatto alla volta, altrimenti il caffè poi può uscire a gocce).

L'effetto di questa correzione si avverte solo dopo l'erogazione di almeno 2 caffè successivi. Se l'erogazione dovesse risultare ancora troppo veloce o troppo lenta, è necessario ripetere la correzione ruotando la manopola di un altro scatto.

Risciacquo manuale

 **Pericolo scottature!**

Durante il risciacquo, dai beccucci dell'erogatore del caffè fuoriesce un po' di acqua calda che sarà raccolta nella vaschetta raccogliogocce sottostan-

te. Prestare attenzione a non venire in contatto con spruzzi d'acqua.

Per ottenere un caffè più caldo, si consiglia di effettuare un risciacquo, prima dell'erogazione, premendo il tasto ☉ : dall'erogatore esce acqua calda che riscalda il circuito interno della macchina e fa sì che il caffè erogato sia più caldo.

Consigli per un caffè più caldo

Per ottenere un caffè più caldo, si consiglia di :

- effettuare un risciacquo, prima dell'erogazione: vedi paragrafo precedente "Risciacquo manuale".
- riporre le tazzine sullo scaldavivande fintantochè non siano calde (pag. 11);
- scaldare con dell'acqua calda le tazze (utilizzare la funzione acqua calda);
- impostare, dal menù, la temperatura caffè "massima".

Preparazione del caffè utilizzando il caffè in chicchi



Attenzione!

Non utilizzare chicchi di caffè caramellati o canditi perché possono incollarsi sul macinacaffè e renderlo inutilizzabile.

1. Introdurre il caffè in chicchi nell'apposito contenitore (fig. 11).
2. Posizionare sotto i beccucci dell'erogatore caffè:
 - 1 tazza, se si desidera 1 caffè (fig. 9);
 - 2 tazze, se si desiderano 2 caffè (fig. 12).
3. Abbassare l'erogatore in modo da avvicinarlo il più possibile alla tazze: si ottiene così una crema migliore (fig. 13).
4. Premere una o due volte il tasto relativo all'erogazione desiderata (fig. 8).
5. La preparazione inizia e sul display compaiono la lunghezza ed il gusto selezionati.



Nota Bene:

- Mentre la macchina sta facendo il caffè, l'erogazione può essere fermata in qualsiasi momento premendo uno dei tasti erogazione.
- Appena terminata l'erogazione, se si vuole aumentare la quantità di caffè nella tazza, è sufficiente tenere premuto (entro 3 secondi) uno dei tasti erogazione caffè.

Una volta terminata la preparazione, l'apparecchio è pronto per un nuovo utilizzo.



Attenzione!

Se il caffè fuoriesce a gocce oppure troppo veloce con poca crema oppure troppo freddo, leggere i consigli riportati nel capitolo "Risoluzione dei problemi" (pag. 21).

Durante l'uso, sul display potranno apparire alcuni messaggi di allarme il cui significato è riportato nel paragrafo "Messaggi visualizzati sul display" (pag. 20).

Preparazione del caffè utilizzando il caffè pre-macinato



Attenzione!

- Non introdurre mai il caffè pre-macinato a macchina spenta, per evitare che si disperda all'interno della macchina, sporcandola. In questo caso la macchina potrebbe danneggiarsi.

•



Non inserire mai più di 1 misurino raso, altrimenti l'interno della macchina potrebbe sporcarsi oppure l'imbuto potrebbe otturarsi.



Nota Bene!

Se si utilizza il caffè pre-macinato, si può preparare solo una tazza di caffè alla volta.

1. Premere il tasto ☉ (fig. 14): il display visualizza "PRONTA ALL'USO PRE-MACINATO".
2. Inserire nell'imbuto un misurino raso di caffè pre-macinato (fig. 15).
3. Posizionare una tazza sotto i beccucci dell'erogatore caffè (fig. 9).
4. Premere uno dei tasti erogazione caffè (fig. 8).
5. La preparazione inizia.

Una volta terminata la preparazione, l'apparecchio si prepara per un altro utilizzo: per disattivare il funzionamento con caffè pre-macinato, premere nuovamente il tasto ☉ .

PREPARAZIONE DI BEVANDE CON LATTE

Nota Bene!

Per evitare di ottenere un latte poco schiumato, oppure con bolle grosse, pulire sempre il coperchio del latte e l'ugello acqua calda come descritto nel paragrafo "pulizia del contenitore latte" di pag. 14 e 17.

Riempire e agganciare il contenitore latte

1. Togliere il coperchio (fig. 16);
2. Riempire il contenitore latte con una quantità sufficiente di latte, non superando il livello MAX impresso sul contenitore (fig. 17).

Nota Bene!

- Per ottenere una schiuma più densa e omogenea, è necessario utilizzare latte scremato o parzialmente scremato ed a temperatura di frigorifero (circa 5° C).
3. Assicurarsi che il tubo di pescaggio del latte sia ben inserito nell'apposita sede prevista sul fondo del coperchio del contenitore latte (fig. 18).
 4. Riposizionare il coperchio sul contenitore latte.
 5. Togliere l'erogatore acqua calda dall'ugello (fig. 19).
 6. Agganciare spingendo a fondo il contenitore all'ugello (fig. 20).

Preparare il cappuccino

1. Dopo aver agganciato il contenitore latte (vedi paragrafo precedente), posizionare una tazza sufficientemente grande sotto i beccucci dell'erogatore caffè e sotto il tubo erogazione latte schiumato.
2. Premere il tasto  (fig. 21). La macchina visualizza il messaggio "CAPPUCCINO". Dopo qualche secondo, il latte schiumato fuoriesce dal tubo erogazione latte e riempie la tazza sottostante. La fuoriuscita del latte si interrompe automaticamente e di seguito comincia a defluire il caffè.

Nota Bene!

Se, durante l'erogazione, si vuole interrompere la preparazione del latte, premere il tasto , altrimenti interrompere la preparazione del caffè premendo uno dei tasti erogazione caffè.

Il cappuccino è pronto: zuccherare a piacere e, se si desidera, cospargere la schiuma con un po' di cacao in polvere.

Preparazione del latte schiumato

Per preparare del latte schiumato, procedere come descritto al paragrafo precedente, premendo due volte consecutivamente (entro due secondi) il tasto  (fig.21). La macchina visualizza il messaggio "LATTE SCHIUMATO".

Pulizia del contenitore latte dopo ogni uso

 **Attenzione!** Pericolo di scottature
Durante la pulizia dei condotti interni del contenitore latte, dal tubo erogazione latte schiumato (B5) esce un po' di acqua calda. Prestare attenzione a non venire in contatto con spruzzi d'acqua.

Quando sul display compare la scritta "Premere tasto CLEAN" lampeggiante (dopo ogni uso delle funzioni latte):

1. Lasciare inserito il contenitore latte nella macchina (non è necessario svuotare il contenitore latte);
2. Posizionare una tazza o un altro recipiente sotto il tubo erogazione latte schiumato;
3. Premere il tasto "CLEAN" (fig. 22) e tenerlo premuto per almeno 8 secondi: il display visualizza il messaggio "PULIZIA IN CORSO";
4. Togliere il contenitore latte e pulire sempre l'ugello con una spugna (fig. 23).



Nota Bene!

- Quando il display visualizza il messaggio "Premere tasto CLEAN" lampeggiante, è comunque possibile procedere con qualsiasi erogazione di caffè o latte; se si devono preparare più tazze di bevande a base di latte, procedere con la pulizia del contenitore latte dopo l'ultima preparazione.
- Il latte rimasto nel contenitore latte può essere conservato in frigo.
- In alcuni casi, per effettuare la pulizia, è necessario attendere il riscaldamento della macchina, tenendo premuto il tasto CLEAN.

Programmare le quantità di caffè e di latte in tazza

La macchina è stata preimpostata in fabbrica per erogare delle quantità standard. Se si desi-

dera modificare queste quantità, procedere nel seguente modo:

1. Posizionare una tazza sotto i beccucci dell'erogatore caffè e sotto il tubo erogazione latte.
2. Premere il tasto  e mantenerlo premuto per almeno 8 secondi, fino a quando sul display compare la scritta "LATTE PER CAPPUCCINO PROGRAMMA QUANTITÀ".
3. Rilasciare il tasto. La macchina inizia ad erogare il latte.
4. Appena si raggiunge la quantità desiderata di latte in tazza, ripremere il tasto .
5. Dopo alcuni secondi, la macchina inizia ad erogare il caffè nella tazza e sul display appare il messaggio "Caffè Per cappuccino Program, Quantità".
6. Appena il caffè in tazza raggiunge la quantità desiderata, ripremere il tasto . L'erogazione di caffè si interrompe.

A questo punto la macchina è riprogrammata secondo le nuove quantità.



PREPARAZIONE DELL'ACQUA CALDA

Preparazione



Attenzione! Pericolo di scottature.

Non lasciare la macchina senza sorveglianza quando viene erogata l'acqua calda. Il tubo dell'erogatore acqua calda si scalda durante l'erogazione e quindi si deve afferrare l'erogatore solo sull'impugnatura.

1. Posizionare un contenitore sotto l'erogatore acqua (più vicino possibile per evitare spruzzi) (fig. 4).
2. Premere il tasto  (fig. 2) . Sul display compare il messaggio "ACQUA CALDA...".
4. L'acqua fuoriesce dall'erogatore: l'erogazione si interrompe automaticamente dopo circa 250 ml.
5. Per interrompere manualmente l'erogazione di acqua calda premere nuovamente il tasto .





Nota Bene!

- Se il risparmio energetico è attivato, l'apparecchio potrebbe impiegare qualche secondo prima di iniziare l'erogazione.
- Non erogare acqua calda per più di 3 minuti di seguito.

Modifica della quantità

La macchina è impostata in fabbrica per erogare 250ml. Se si desidera modificare la quantità, procedere come segue:

1. Posizionare sotto l'erogatore un contenitore.
 2. Premere il tasto  fino a quando sul display appare il messaggio "ACQUA CALDA PROGRAMMA QUANTITÀ".
- Quando l'acqua calda nella tazza raggiunge il livello desiderato, premere un'altra volta il tasto .

A questo punto la macchina è riprogrammata secondo la nuova quantità.

PULIZIA

Pulizia della macchina

Le seguenti parti della macchina devono essere pulite periodicamente:

- contenitore dei fondi di caffè (A15),
- vaschetta raccogli gocce (A13),
- l'interno della macchina, accessibile dopo aver aperto lo sportello di servizio (A14),
- serbatoio dell'acqua (A10),
- beccucci dell'erogatore caffè (A16) e dell'ugello acqua calda (A9),
- imbuto per introduzione del caffè pre-macinato (A7),
- l'infusore (A14),
- contenitore latte (B).



Attenzione!

- Per la pulizia della macchina non usare solventi, detergenti abrasivi o alcool. Con le superautomatiche De'Longhi non è necessario utilizzare additivi chimici per la pulizia della macchina.
- Nessun componente dell'apparecchio può essere lavato in lavastoviglie.
- Non utilizzare oggetti metallici per togliere le incrostazioni o i depositi di caffè, perché potrebbero graffiare le superfici in metallo o in plastica.

Pulizia del contenitore dei fondi di caffè

Quando sul display compare la scritta "SVUOTARE CONTENITORE FONDI!", è necessario svuotarlo e pulirlo. Finché non si pulisce il contenitore dei fondi, il precedente messaggio rimane visualizzato e la macchina non può fare il caffè.

L'apparecchio segnala la necessità di svuotare il contenitore anche se non è pieno, qualora siano trascorse 72 ore dalla prima preparazione eseguita (perchè il conteggio delle 72 ore sia eseguito correttamente, la macchina non deve essere mai spenta con l'interruttore generale in pos. 0). Per eseguire la pulizia (a macchina accesa):

- Aprire lo sportello di servizio sulla parte anteriore (fig. 24), estrarre quindi la vaschetta raccogli-gocce (fig. 25), svuotarla e pulirla.
- Svuotare e pulire accuratamente il contenitore dei fondi avendo cura di rimuovere tutti i residui che possono essere depositati sul fondo.

Attenzione!

Quando si estrae la vaschetta raccogli-gocce è **obbligatorio** svuotare sempre il contenitore fondi caffè anche se è riempito poco.

Se questa operazione non è effettuata può succedere che, quando si fanno i caffè successivi, il contenitore fondi si riempia più del previsto e che la macchina si intasi.

Pulizia della vaschetta raccogli gocce

Attenzione!

Se la vaschetta raccogli gocce non viene svuotata periodicamente, l'acqua può traboccare dal suo bordo e penetrare all'interno o a lato della macchina. Questo può danneggiare la macchina, il piano di appoggio o la zona circostante.

La vaschetta raccogli-gocce è provvista di un indicatore galleggiante (di colore rosso) del livello dell'acqua contenuta (fig. 26). Prima che questo indicatore cominci a sporgere dal vassoio poggiatazze, è necessario svuotare la vaschetta e pulirla.

Per rimuovere la vaschetta raccogli gocce:

1. Aprire lo sportello di servizio (fig. 24);
2. Estrarre la vaschetta raccogli gocce ed il contenitore dei fondi di caffè (fig. 25);
3. Svuotare la vaschetta raccogli gocce ed il contenitore fondi e lavarli;
4. Reinserrire la vaschetta raccogli gocce completa di contenitore dei fondi di caffè;
5. Chiudere lo sportello di servizio.

Pulizia dell'interno della macchina

Pericolo di scosse elettriche!

Prima di eseguire le operazioni di pulizia delle parti interne, la macchina deve essere spenta (vedi par. "Spegnimento", pag. 10) e scollegata dalla rete elettrica. Non immergere mai la macchina nell'acqua.

1. Controllare periodicamente (circa ogni 100 caffè) che l'interno della macchina (accessibile una volta estratta la vaschetta raccogli-gocce) non sia sporco. Se necessario, rimuovere i depositi di caffè con uno stuzzicadenti.
2. Aspirare tutti i residui con un aspirapolvere (fig. 27).

Pulizia del serbatoio acqua

1. Pulire periodicamente (circa una volta al mese) il serbatoio acqua (A10) con un panno umido e un po' di detersivo delicato.
2. Sciacquare accuratamente il serbatoio acqua dopo averlo pulito per rimuovere tutti i residui di detersivo.

Pulizia dei beccucci erogatore caffè

1. Pulire i beccucci erogatore caffè servendosi di una spugna o di un panno (fig. 28).
2. Controllare che i fori dell'erogatore caffè non siano otturati. Se necessario rimuovere i depositi di caffè con uno stuzzicadenti (fig. 29).

Pulizia dell'imbuto per l'introduzione del caffè pre-macinato

Controllare periodicamente (circa una volta al mese) che l'imbuto per l'introduzione del caffè pre-macinato (A7) non sia otturato. Se necessario, rimuovere i depositi di caffè con il pennello in dotazione.

Pulizia dell'infusore

L'infusore (A18) dev'essere pulito almeno una volta al mese.

Attenzione!

L'infusore non può essere estratto quando la macchina è accesa.

1. Assicurarsi che la macchina abbia eseguito

correttamente lo spegnimento (vedi “Spegnimento”, pag. 10).

2. Aprire lo sportello di servizio (fig. 24).
3. Estrarre la vaschetta raccogli gocce ed il contenitore dei fondi (fig. 25).
4. Premere verso l'interno i due tasti di sgancio di colore rosso e contemporaneamente estrarre l'infusore verso l'esterno (fig. 30).



Attenzione!

SCIACQUARE SOLO CON ACQUA
NO DETERSIVI - NO LAVASTOVIGLIE

Pulire l'infusore senza usare detersivi perchè potrebbero danneggiarlo.

5. Immergere per circa 5 minuti l'infusore in acqua e poi risciacquarlo sotto il rubinetto.
6. Dopo la pulizia, reinserire l'infusore infilandolo nel supporto e sul perno in basso; quindi premere sulla scritta PUSH fino a sentire il clic di aggancio.

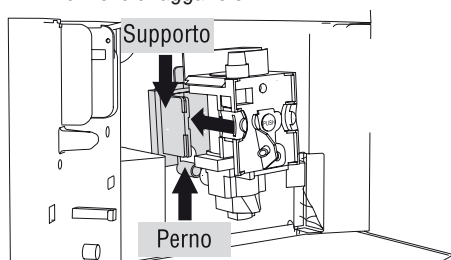

Nota Bene!

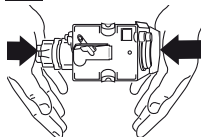

Se l'infusore è difficile da inserire, è necessario (prima dell'inserimento) portarlo alla giusta dimensione premendolo

con forza contemporaneamente dalla parte inferiore e superiore come indicato in figura.

7. Una volta inserito, assicurarsi che i due tasti rossi siano scattati verso l'esterno.
8. Reinserrire la vaschetta raccogli gocce con il contenitore fondi.
9. Chiudere lo sportello di servizio.

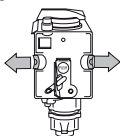

Pulizia del contenitore latte

Pulire il contenitore latte dopo ogni preparazione del latte, come descritto di seguito:

1. Sfilare il coperchio del contenitore latte.

2. Sfilare il tubo erogazione e il tubo di pescaggio.
3. Lavare accuratamente tutti i componenti con acqua calda e detersivo delicato. **È possibile lavare in lavastoviglie tutti i componenti, posizionandoli però sul cestello superiore della lavastoviglie.**
Prestare una particolare attenzione che all'interno dei fori non rimangano residui di latte.
5. Verificare anche che il tubo pescaggio e il tubo erogazione non siano otturati da residui di latte.
6. Rimontare il tubo erogazione e il tubo pescaggio latte.
7. Riapplicare il coperchio sul contenitore latte.

DECALCIFICAZIONE

Decalcificare la macchina quando sul display appare (lampeggiante) il messaggio “DECALCIFICARE!”.



Attenzione!

Il decalcificante contiene acidi che possono irritare la pelle e gli occhi. E' assolutamente necessario osservare le avvertenze di sicurezza del produttore, riportate sul contenitore del decalcificante, e le avvertenze relative alla condotta da adottare in caso di contatto con la pelle, gli occhi.



Nota Bene!

Utilizzare esclusivamente decalcificante De'Longhi. Non utilizzare assolutamente decalcificanti a base solfamminica o acetica, in tal caso la garanzia non è valida. Inoltre la garanzia non è valida se la decalcificazione non è regolarmente eseguita.

1. Accendere la macchina.
2. Accedere al menù e premere il tasto **NEXT** finché appare sul display la scritta “DECALCIFICAZIONE No”;
2. Premere il tasto **CHANGE** ;
3. Sul display appare la scritta “DECALCIFICAZIONE Si”.
4. Premere il tasto **OK** per confermare: sul display appare la scritta “DECALCIF. PREMERE OK”.
5. Prima di confermare svuotare completamente il serbatoio acqua (A10); svuotare quindi la vaschetta raccogli gocce (A13) ed il conte-

nitore dei fondi e reinserirli.

Versare nel serbatoio acqua il decalcificante diluito con acqua (rispettando le proporzioni indicate sulla confezione di decalcificante) e reinserirlo.

Posizionare sotto l'erogatore acqua calda un contenitore vuoto avente capacità minima pari 1,5L.



Attenzione! Pericolo di scottature

Dall'erogatore acqua calda fuoriesce acqua calda contenente acidi. Prestare attenzione di non venire in contatto con spruzzi d'acqua.

6. Premere il tasto **OK**;
7. Sul display appare il messaggio "MACCHINA IN DECALCIFICAZIONE". Il programma di decalcificazione si avvia ed il liquido decalcificante esce dall'erogatore acqua. Il programma di decalcificazione esegue automaticamente tutta una serie di risciacqui ad intervalli, per rimuovere i residui di calcare dall'interno della macchina da caffè.

Dopo circa 30 minuti, sul display appare il messaggio "RISCIACQUO RIEMPIRE SERBATOIO!".

7. L'apparecchio adesso è pronto per un processo di risciacquo con acqua fresca. Estrarre il serbatoio acqua, svuotarlo, sciacquarlo con acqua corrente, riempirlo con acqua pulita e reinserirlo: Il display visualizza "RISCIACQUO...PREMERE OK".
8. Svuotare il contenitore utilizzato per raccogliere la soluzione decalcificante e riposizionarlo sotto il cappuccinatore
9. Premere il tasto **OK** per iniziare il risciacquo. L'acqua calda esce dall'erogatore e sul display appare il messaggio "RISCIACQUO, ATTENDERE PREGO".
10. Quando il serbatoio acqua è completamente svuotato, sul display appare il messaggio "RISCIACQUO COMPLETO PREMERE OK".
12. Premere il tasto **OK**: l'apparecchio si spegne automaticamente.

Per riaccendere l'apparecchio, premere il tasto



PROGRAMMAZIONE DELLA DUREZZA DELL'ACQUA

Il messaggio DECALCIFICARE viene visualizzato dopo un periodo di funzionamento predeterminato che dipende dalla durezza dell'acqua.

La macchina è preimpostata in fabbrica sul livello 4 di durezza. Volendo è possibile programmare la macchina in base alla reale durezza dell'acqua in utenza nelle varie regioni, rendendo così meno frequente l'operazione di decalcifica.

Misurazione della durezza dell'acqua

1. Togliere dalla sua confezione la striscia reattiva in dotazione "TOTAL HARDNESS TEST".
2. Immergere completamente la striscia in un bicchiere d'acqua per circa un secondo.
3. Estrarre la striscia dall'acqua e scuoterla leggermente. Dopo circa un minuto si formano 1, 2, 3 oppure 4 quadratini di colore rosso, a seconda della durezza dell'acqua ogni quadratino corrisponde a 1 livello.

Livello 1

Livello 2

Livello 3

Livello 4

Impostazione durezza acqua

1. Accedere al menù e premere il tasto **NEXT** finché appare sul display la scritta "DUREZZA ACQUA 4".
2. Premere il tasto **CHANGE** fino a selezionare il livello di durezza rilevato dalla striscia reattiva (vedi paragrafo precedente): al termine della selezione la nuova impostazione lampeggia:
3. Premere il tasto **OK** per confermare l'impostazione.
4. Per uscire dal menù, premere il tasto **MENU**: la spia sopra il tasto si spegne.

A questo punto la macchina è riprogrammata secondo la nuova impostazione della durezza dell'acqua.

IMPOSTAZIONE LINGUA

Se si desidera cambiare la lingua, quando la macchina è accesa, premere il tasto change per almeno 5 secondi fino a quando visualizza il messaggio di installazione in varie lingue. Poi scegliere la lingua desiderata, come descritto al paragrafo "Prima messa in funzione dell'apparecchio".

DATI TECNICI

Tensione:	220-240 V~ 50/60 Hz max. 10A
Potenza assorbita:	1450W
Pressione:	15 bar
Capacità serbatoio acqua:	1,8 L
Dimensioni LxHxP:	280x375x360 mm
Lunghezza cavo:	1,5 m
Peso:	10,5 Kg
Capacità max. contenitore chicchi	200 g

CE L'apparecchio è conforme alle seguenti direttive CE:

- Direttiva Stand-by 1275/2008
- Direttive Bassa Tensione 2006/95/CE e successivi emendamenti;
- Direttiva EMC 2004/108/CE e successivi emendamenti;
- I materiali e gli oggetti destinati al contatto con prodotti alimentari sono conformi alle prescrizioni del regolamento Europeo 1935/2004.

SMALTIMENTO



Avvertenze per il corretto smaltimento del prodotto ai sensi della Direttiva Europea 2002/96/EC e del Decreto Legislativo n. 151 del 25 Luglio 2005.

Alla fine della sua vita utile il prodotto non deve essere smaltito insieme ai rifiuti urbani.

Può essere consegnato presso gli appositi centri di raccolta differenziata predisposti dalle amministrazioni comunali, oppure presso i rivenditori che forniscono questo servizio.

Smaltire separatamente un elettrodomestico consente di evitare possibili conseguenze negative per l'ambiente e per la salute derivanti da un suo smaltimento inadeguato e permette di recuperare i materiali di cui è composto al fine di ottenere un importante risparmio di energia e

di risorse.

Per rimarcare l'obbligo di smaltire separatamente gli elettrodomestici, sul prodotto è riportato il marchio del contenitore di spazzatura mobile barrato. Lo smaltimento abusivo del prodotto da parte dell'utente comporta l'applicazione delle sanzioni amministrative previste dalla normativa vigente.

MESSAGGI VISUALIZZATI SUL DISPLAY

MESSAGGIO VISUALIZZATO	POSSIBILE CAUSA	RIMEDIO
RIEMPIRE SERBATOIO!	<ul style="list-style-type: none"> L'acqua nel serbatoio non è sufficiente. 	<ul style="list-style-type: none"> Riempire il serbatoio dell'acqua e/o inserirlo correttamente, premendolo a fondo fino a sentire l'aggancio.
MACINATO TROPPO FINE REGOLARE MACININO E <i>alternato a...</i> INSERIRE EROGATORE ACQUA E PREMERE OK	<ul style="list-style-type: none"> La macinatura è troppo fine e quindi il caffè fuoriesce troppo lentamente o non esce del tutto. 	<ul style="list-style-type: none"> Ripetere l'erogazione caffè e ruotare la manopola di regolazione macinatura di uno scatto verso il numero 7 in senso orario, mentre il macinacaffè è in funzione. Se dopo aver fatto almeno 2 caffè l'erogazione dovesse risultare ancora troppo lenta, ripetere la correzione agendo sulla manopola di regolazione di un altro scatto. Se il problema persiste, premere il tasto OK e far defluire l'acqua dall'erogatore, finché l'erogazione è regolare.
INSERIRE EROGATORE ACQUA!	<ul style="list-style-type: none"> L'erogatore acqua non è inserito o è male inserito 	<ul style="list-style-type: none"> Inserire l'erogatore acqua a fondo.
SVUOTARE CONTENITORE FONDI!	<ul style="list-style-type: none"> Il contenitore dei fondi di caffè è pieno o sono trascorsi più di 3 giorni dalla prima erogazione (tale funzione garantisce una corretta igiene della macchina). 	<ul style="list-style-type: none"> Svuotare il contenitore dei fondi ed eseguire la pulizia, poi reinserirlo. Importante: quando si estrae la vaschetta raccogliogocce è obbligatorio svuotare sempre il contenitore fondi caffè anche se è riempito poco. Se questa operazione non è effettuata può succedere che, quando si fanno i caffè successivi, il contenitore fondi si riempia più del previsto e che la macchina si intasi.
INSERIRE CONTENITORE FONDI!	<ul style="list-style-type: none"> Dopo la pulizia non è stato inserito il contenitore dei fondi. 	<ul style="list-style-type: none"> Aprire lo sportello di servizio, estrarre la vaschetta raccogliogocce e inserire il contenitore dei fondi.
INTRODURRE CAFFÈ PRE-MACINATO	<ul style="list-style-type: none"> È stata selezionata la funzione "caffè pre-macinato", ma non è stato versato il caffè pre-macinato nell'imbuto. 	<ul style="list-style-type: none"> Introdurre il caffè pre-macinato nell'imbuto o deselezionare la funzione pre-macinato.
DECALCIFICARE!	<ul style="list-style-type: none"> Indica che è necessario decalcificare la macchina. 	<ul style="list-style-type: none"> E' necessario eseguire al più presto il programma di decalcificazione descritto nel cap. "Decalcificazione".
RIDURRE DOSE CAFFÈ!	<ul style="list-style-type: none"> È stato utilizzato troppo caffè. 	<ul style="list-style-type: none"> Selezionare un gusto più leggero oppure ridurre la quantità di caffè pre-macinato.
RIEMPIRE CONTENITORE CHICCHI!	<ul style="list-style-type: none"> I chicchi di caffè sono finiti. L'imbuto per il caffè pre-macinato si è intasato. 	<ul style="list-style-type: none"> Riempire il contenitore chicchi. Svuotare l'imbuto come descritto al par. "Pulizia dell'imbuto per l'introduzione del caffè".
INSERIRE GRUPPO INFUSORE!	<ul style="list-style-type: none"> Dopo la pulizia non è stato reinserito l'infusore. 	<ul style="list-style-type: none"> Inserire l'infusore come descritto nel paragrafo "Pulizia dell'infusore".
CHIUDERE SPORTELLO!	<ul style="list-style-type: none"> Lo sportello di servizio è aperto. 	<ul style="list-style-type: none"> Chiudere lo sportello di servizio.
INSERIRE CONTENITORE LATTE	<ul style="list-style-type: none"> Il contenitore latte non è inserito correttamente. 	<ul style="list-style-type: none"> Inserire il contenitore latte a fondo.

MESSAGGIO VISUALIZZATO	POSSIBILE CAUSA	RIMEDIO
PREMERE TASTO CLEAN!	<ul style="list-style-type: none"> È stato appena erogato latte e pertanto è necessario procedere alla pulizia dei condotti interni del contenitore latte. 	<ul style="list-style-type: none"> Premere il tasto CLEAN e tenerlo premuto per almeno 8 secondi: sul display appare il messaggio "PULIZIA IN CORSO".
ALLARME GENERICO!	<ul style="list-style-type: none"> L'interno della macchina è molto sporco. 	<ul style="list-style-type: none"> Pulire accuratamente la macchina come descritto nel par. "pulizia e manutenzione". Se dopo la pulizia, la macchina visualizza ancora il messaggio, rivolgersi ad un centro di assistenza.

RISOLUZIONE DEI PROBLEMI

In basso sono elencati alcuni possibili malfunzionamenti.

Se il problema non può essere risolto nel modo descritto, si deve contattare l'Assistenza Tecnica.

PROBLEMA	POSSIBILE CAUSA	RIMEDIO
Il caffè non è caldo.	<ul style="list-style-type: none"> Le tazze non sono state pre-riscaldate. 	<ul style="list-style-type: none"> Attivare lo scaldatazza lasciandovi le tazze almeno 20 minuti perchè si riscaldino. Riscaldare le tazze risciacquandole con dell'acqua calda (utilizzando la funzione acqua calda).
	<ul style="list-style-type: none"> L'infusore si è raffreddato perchè sono trascorsi 2/3 minuti dall'ultimo caffè. 	<ul style="list-style-type: none"> Prima di fare il caffè riscaldare l'infusore con la funzione risciacquo.
	<ul style="list-style-type: none"> La temperatura caffè impostata è bassa. 	<ul style="list-style-type: none"> Impostare dal menù la temperatura caffè alta.
Il caffè ha poca crema.	<ul style="list-style-type: none"> Il caffè è macinato troppo grosso. 	<ul style="list-style-type: none"> Ruotare la manopola di regolazione macinatura di uno scatto verso il numero 1 in senso antiorario mentre il macinacaffè è in funzione (fig. 8). Procedere uno scatto alla volta fino ad ottenere un'erogazione soddisfacente. L'effetto è visibile solo dopo l'erogazione di 2 caffè.
	<ul style="list-style-type: none"> La miscela del caffè non è adatta. 	<ul style="list-style-type: none"> Utilizzare una miscela di caffè per macchine da caffè espresso.
Il caffè fuoriesce troppo lentamente oppure a gocce.	<ul style="list-style-type: none"> Il caffè è macinato troppo fine. 	<ul style="list-style-type: none"> Ruotare la manopola di regolazione macinatura di uno scatto verso il numero 7 in senso orario, mentre il macinacaffè è in funzione (fig. 11). Procedere uno scatto alla volta fino ad ottenere un'erogazione soddisfacente. L'effetto è visibile solo dopo l'erogazione di 2 caffè.
Il caffè non esce dai beccucci dell'erogatore, ma lungo lo sportello di servizio	<ul style="list-style-type: none"> I fori dei beccucci sono otturati da polvere di caffè secca. 	<ul style="list-style-type: none"> Pulire i beccucci con uno stuzzicadenti, una spugna o uno spazzolino da cucina con setole dure.
	<ul style="list-style-type: none"> Il convogliatore caffè all'interno dello sportello di servizio si è bloccato. 	<ul style="list-style-type: none"> Pulire accuratamente il convogliatore caffè, soprattutto in prossimità delle cerniere.
Il caffè non esce da uno oppure entrambi i beccucci dell'erogatore.	<ul style="list-style-type: none"> I beccucci sono otturati. 	<ul style="list-style-type: none"> Pulire i beccucci con uno stuzzicadenti (fig. 26).

PROBLEMA	POSSIBILE CAUSA	RIMEDIO
Il latte ha bolle grandi oppure esce a spruzzi dal tubo erogazione latte	<ul style="list-style-type: none"> Il latte non è sufficientemente freddo o non è parzialmente scremato. 	<ul style="list-style-type: none"> Utilizzare preferibilmente latte totalmente scremato, oppure parzialmente scremato, a temperatura di frigorifero (circa 5°C). Se il risultato non è ancora quello desiderato, provare a cambiare marca di latte.
	<ul style="list-style-type: none"> Il coperchio del contenitore latte è sporco 	<ul style="list-style-type: none"> Pulire il coperchio del latte come descritto nel par. "Pulizia del contenitore latte".
Il latte non è schiumato	<ul style="list-style-type: none"> Il coperchio del contenitore latte è sporco 	<ul style="list-style-type: none"> Pulire il coperchio del latte come descritto nel par. "Pulizia del contenitore latte".
L'apparecchio non si accende	<ul style="list-style-type: none"> La spina non è collegata alla presa. 	<ul style="list-style-type: none"> Collegare la spina alla presa.
	<ul style="list-style-type: none"> L'interruttore generale non è acceso. 	<ul style="list-style-type: none"> Premere l'interruttore generale in posizione I (fig. 29).
Il latte non esce dal tubo erogazione	<ul style="list-style-type: none"> Il coperchio del contenitore latte è sporco 	<ul style="list-style-type: none"> Pulire il coperchio del latte come descritto nel par. "Pulizia del contenitore latte".