

1	Popis spotřebiče	175
2	Bezpečnostní upozornění	176
3	Umístění spotřebiče	176
4	Příprava kávovaru	177
4.1	Naplnění nádrže na vodu	177
4.2	Naplnění zásobníku na zrnkovou kávu	177
4.3	První použití kávovaru	177
5	Příprava kávy (se zrnkovou kávu)	178
6	Nastavení kávomlýnku	180
7	Příprava kávy espresso s předem umletou kávu (místo zrnkové kávy)	181
8	Výdej horké vody	181
9	Příprava kapučína (s použitím páry)	182
10	Čištění a údržba	183
10.1	Čištění přístroje	183
10.2	Čištění spařovací jednotky	184
10.3	Odvápnění	185
10.4	Programování tvrdosti vody	186
11	Vysvětlení signalizace světelných kontrol při normálním fungování	187
12	Vysvětlení světelných kontrol alarmů a jak se zachovat, pokud jsou rozsvícené	188
13	Řešitelné problémy než zavoláte technický servis	189

Informace pro správném sešrotování výrobku ve smyslu Evropské Směrnice 2002/96

Po ukončení doby své životnosti nesmí být výrobek odklizen společně s domácím odpadem. Je třeba zabezpečit jeho odevzdání na specializovaná místa sběru tříděného odpadu, zřízovaných městskou správou anebo prodejcem, který zabezpečuje tuto službu. Oddělené sešrotování elektrospotřebičů je zárukou prevence negativních vlivů na životní prostředí a na zdraví, které způsobuje nevhodné nakládání, umožňuje recyklaci jednotlivých materiálů a tím i významnou úsporu energií a surovin. Pro účely zdůraznění povinnosti tříděného sběru odpadu elektrospotřebičů je na výrobku zaškrtnutý příslušný symbol pro sběr tříděného odpadu.

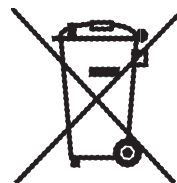

1. POPIS PŘÍSTROJE (VIZ STR. 3)

- | | |
|---|---|
| A Ohřívací plocha na šálky | M Spařovací jednotka |
| B Otočný knoflík páry | N Přípojný kabel |
| C Tryska páry | O Napěňovač (vyjímatelný) |
| D Napěňovač | P Tryska napěňovače (vyjímatelná) |
| E Nádrž na vodu (vyjímatelná) | Q Odměrka na předemletou kávu |
| F Podnos na šálky | R Nádoba (vyjímatelná) na použitou kávu |
| G Nádobka odkapávače (vyjímatelná) | S Knoflík k nastavení stupně mletí |
| H Kryt přístupu k obsluze | T Zásobník na zrnkovou kávu |
| I Zařízení pro výdej kávy (výškově nastavitelné) | U Prostor k uložení odměrky |
| J Ovládací panel | V Násypka na předemletou kávu |
| K Víko zásobníku na zrnkovou kávu | Z Pohyblivý šuplíček |
| L Víčko násypky na mletou kávu umístěné uprostřed | |

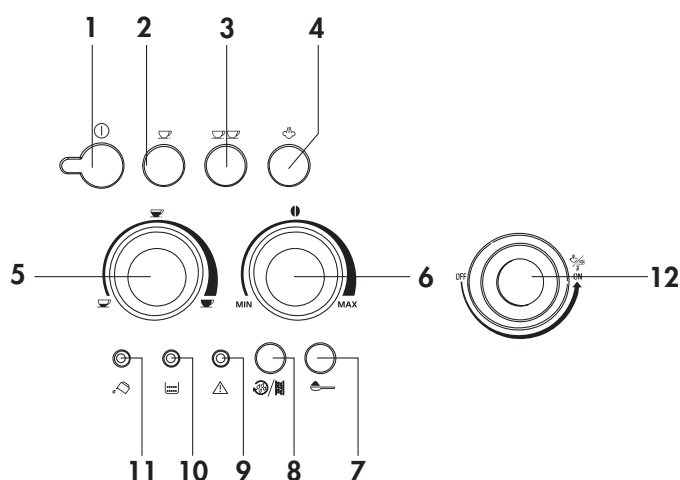

Ovládací panel

- | | |
|--|--|
| 1) Tlačítko zapnutí/vypnutí kávovaru | 7) Tlačítko a kontrolka funkce předemletá káva (vylučuje fungování kávomlýnku) |
| 2) Tlačítko pro volbu funkce 1 šálek s kontrolkou pro teplotu OK | 8) Světelná kontrolka alarmu odvápnění |
| 3) Tlačítko pro volbu 2 šálky s kontrolkou pro teplotu OK | 9) Světelná kontrolka všeobecného alarmu |
| 4) Tlačítko pro volbu funkce pára s kontrolkou pro teplotu | 10) Světelná kontrolka – nádoba na použitou kávu je plná nebo není nasazená na kávovar |
| 5) Knoflík voliče množství kávy (malá, normální nebo velká káva) | 11) Světelná kontrolka – není voda v nádrži nebo nádrž není nasazená na kávovar |
| 6) Knoflík voliče množství mleté kávy (k přípravě slabé, normální nebo silné kávy) | 12) Knoflík pro páru |

CZ

2 BEZPEČNOSTNÍ UPOZORNĚNÍ

PŘEČTĚTE SI POZORNĚ POKYNY K POUŽITÍ SPOTŘEBIČE A USCHOVEJTE SI JE!

- Tento spotřebič je konstruovaný pro "vaření kávy espresso" a pro "ohřívání nápojů": dávejte pozor, abyste se neoparili proudem vody, párou nebo při nevhodném používání přístroje.
- Tento spotřebič se smí používat pouze v domácnostech. Každé další použití je považováno za nevhodné a tudíž nebezpečné.
- Výrobce není zodpovědný za případné škody způsobené nevhodným, chybným anebo nerozumným používáním spotřebiče.
- Při provozu spotřebiče se nedotýkejte horkých částí spotřebiče. Dotýkejte se rukojetí nebo úchytů.
- Nedotýkejte se přístroje pokud máte mokré nebo vlhké ruce nebo nohy.
- Nedovolte, aby tento spotřebič používaly nesvéprávné osoby nebo děti bez dohledu.
- Nedovolte dětem, aby si se spotřebičem hrály.
- V případě, že se spotřebič poškodí nebo funguje špatně, vypněte jej a nepokoušejte se jej vlastnoručně opravit. Případné opravy nechte provést pouze v technickém servisu, který má pověření výrobce a požadujte, aby bylo použito pouze originálních náhradních dílů. Nedodržením shora uvedených bodů se může porušit bezpečnost při používání přístroje.

3 UMÍSTĚNÍ SPOTŘEBIČE

- Po odstranění obalu se přesvědčte, o celistvosti přístroje. Pokud máte obavy, že přístroj je poškozený, nepoužívejte jej a obraťte se na odborníka.
- Nenechávejte obalový materiál (sáčky z umělé hmoty, polystyrén, atp.) v dosahu dětí, může být pro ně nebezpečný.
- Přístroj umístěte na vodorovnou a stabilní pracovní desku, daleko od vodovodních kohoutků a dřezů a zdrojů tepla.
- **Při umístění spotřebiče musíte dodržet tyto vzdálenosti: mezi zadní stěnou a po stranách spotřebiče a jinými předměty musí být cca 5 cm volného prostoru. Nad kávovarem musí zůstat alespoň 20 cm volného prostoru.**
- Neinstalujte spotřebič v prostředí, kde teplota může dosáhnout či klesnout pod 0°C (při zmrznutí vody ve spotřebiči může dojít k poškození přístroje).
- Ověřte si, zda elektrické napětí sítě odpovídá požadovanému napětí uvedenému na popisném štítku spotřebiče. Přístroj zapojujte pouze do patřičně uzemněné zásuvky s minimálním proudovým jističením 10 A. Výrobce není zodpovědný za případné škody způsobené nedostatečným nebo chybějícím uzemněním.
- V případě, že zásuvka a zástrčka spotřebiče nejsou kompatibilní, nechte vyměnit zásuvku za jiný, vhodný typ kvalifikovaným elektrikářem.
- Přípojný kabel tohoto přístroje nesmí v žádném případě vyměňovat uživatel. K výměně je nutné použít speciální nářadí. Pokud se kabel poškodí, nebo je třeba jej vyměnit, obraťte se výhradně na technický servis pověřený výrobcem. Vyvarujete se tak veškerému riziku.
- Doporučujeme Vám, abyste co nejdříve nastavili tvrdost vody podle pokynů popsanych v paragrafu 10.4.

Při prvním použití kávovaru je nutné, abyste se naučili s přístrojem zacházet správně, postupujte výhradně podle pokynů uvedených v následujících kapitolách.

4 PŘÍPRAVA KÁVOVARU

4.1 NAPLNĚNÍ NÁDRŽE NA VODU

- Vyjměte nádrž na vodu (obr. 1), vypláchněte ji a naplňte ji čerstvou vodou. Dbejte na to, abyste nepřesáhli rysku MAX. Než vyndáte nádrž na vodu, musíte nejdříve umístit napěňovač směrem do středu kávovaru tak, aby nebránil vyndání nádrže.
- Nasadte nádrž do uložení tak, **že zatlačíte na doraz**.

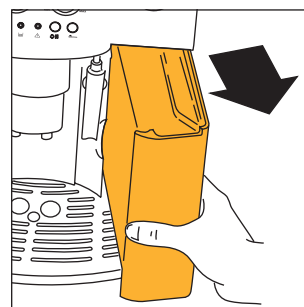

Obr. 1

4.2 NAPLNĚNÍ ZÁSOBNÍKU NA ZRNKOVOU KÁVU

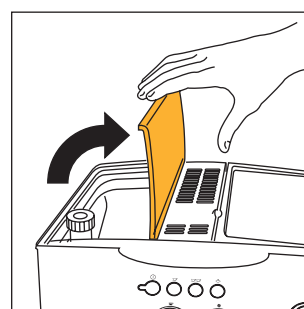

- Otevřete víko zásobníku na zrnkovou kávu (obr.2).
- Nasypte do zásobníku zrnkovou kávu.
- Zásobník zavřete víkem.

POZOR: Do zásobníku se nesmí sypat předem umletá káva, lyofilizovaná káva, karamelizovaná zrnka nebo předměty, které by mohly přístroj poškodit.



Obr. 2

4.3 PRVNÍ POUŽITÍ KÁVOVARU

1. Ověřte si, zda je nádrž nasazená v kávovaru a zástrčka přípojného kabelu zasunuta do zásuvky el. proudu.
2. Napěňovač otočte směrem ven a pod napěňovač umístěte šálek (obr. 3). Potom kávovar zapnete stisknutím tlačítka ① (obr. 4).
3. **IHNED PO ZAPNUTÍ, DO MAX. 30 SEKUND**, otočte knoflíkem páry proti směru hodinových ručiček až na doraz (obr. 5) (je zcela normální, pokud je v tomto okamžiku kávovar hlučnější).
4. Po několika sekundách z napěňovače vyteče trochu vody. V okamžiku, kdy do šálku vyteklo zhruba 30 ml vody, otočte knoflíkem páry o půl otočky ve směru hodinových ručiček (obr. 6) až na doraz a tím přerušíte výdej vody.
5. Počkejte, až zelené světelné kontrolky  a  přestanou blikat a zůstanou rozsvícené. (Jestliže světelné kontrolky blikají, znamená to, že kávovar se zahřívá. Zatímco rozsvícené kontrolky označují, že kávovar dosáhl ideální teploty pro přípravu kávy – kap. 11 – body 1 a 2). *(Okamžik před tím, než světelné kontrolky přestanou blikat a zůstanou rozsvícené, kávovar provádí zcela automaticky propláchnutí přístroje: z trysek vydávající jednotky vyteče trochu vody. Voda steče do nádoby odkapávače).*
Rada: pokud budete připravovat malou kávu (méně než 60 ml), doporučujeme Vám, nechat vytéci vodu z proplachování přístroje do šálku. Nechte vodu v šálku po několik sekund (pak ji vylijte) tak, aby se šálek předeřál. Obdržená káva bude teplejší.
6. Nyní je kávovar připravený k použití.

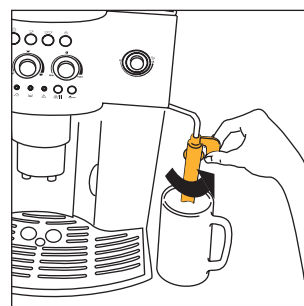



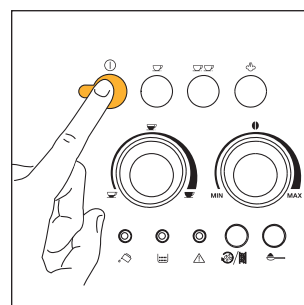





Obr. 3



Obr. 4

CZ

5 PŘÍPRAVA KÁVY (SE ZRNKOVOU KÁVOU)

- 1) Než stisknete knoflík k přípravě kávy vždy si zkontrolujte, aby zelené světelné kontrolky  a  byly rozsvícené a aby zásobník na zrnkovou kávu byl plný.
- 2) Knoflíkem na pravé straně (obr. 7) nastavte požadovanou chuť mleté kávy. Otáčením ve směru hodinových ručiček se zvyšuje množství zrnkové kávy, kterou kávovar pomele a tudíž chuť uvařené kávy bude silnější. Při prvním použití kávovaru budete muset připravit několik káv, abyste si vyzkoušeli a vytypovali správnou polohu knoflíku. Dávejte pozor při otáčení knoflíku ve směru hodinových ručiček, abyste jím neotčili příliš, obdrželi byste pomalý výdej kávy (po kapkách), především při vaření dvou šáleků kávy.
- 3) Knoflíkem na levé straně (obr. 8) nastavte požadované množství kávy. Otáčením ve směru hodinových ručiček se zvyšuje množství uvařené kávy. Při prvním použití kávovaru budete muset připravit několik káv, abyste si vyzkoušeli a vytypovali správnou polohu knoflíku.
- 4) Pod trysky kávovaru umístěte jeden šálek, pokud budete připravovat 1 kávu (obr. 9) nebo 2 šálky, pokud budete vařit 2 kávy (obr. 10). Na povrchu kávy se vytvoří dobrý krém, pokud trysky kávovaru přiblížíte co nejvíce k šálkům tak, že zařízení pro výdej kávy posunete směrem dolů (obr. 11).
- 5) Stisknete tlačítko  (obr. 12), pokud budete připravovat jednu kávu nebo tlačítko  (obr. 13), jestliže budete vařit 2 kávy. (Kávovar začne mlet zrnkovou kávu, provede krátké předspaření, přestávku a potom výdej kávy. Kávovar se po výdeji nastaveného množství kávy sám zastaví a použitou mletou kávu vypustí do nádoby na použitou kávu).
- 6) Po několika sekundách, v okamžiku kdy se obě zelené světelné kontrolky  a  znovu rozsvítí, můžete vařit další kávu.
- 7) Stisknutím tlačítka  kávovar vypnete. (Před vypnutím kávovar provádí zcela automatický cyklus propláchnutí: z trysek výdeje kávy vyteče trochu horké vody do nádoby odkapávače. Dávejte pozor, abyste se neoparili). Jestliže kávovar nevypnete stisknutím tlačítka  kávovar se v každém případě vypne sám po uplynutí 3 hodin od posledního použití a předtím provede automatický krátký cyklus propláchnutí.

POZNÁMKA 1: Jestliže káva nevytéká z kávovaru nebo vytéká po kapkách, musíte otočit knoflíkem nastavení stupně pomletí (obr. 17) o jeden stupeň po směru hodinových ručiček (viz kap. 6). Postupujte po jednotlivých stupních, dokud neobdržíte výdej kávy podle vašich požadavků.

POZNÁMKA 2: Jestliže káva vytéká z kávovaru příliš rychle a krém, který se vytvoří na kávě je nedostačující, otočte trochu knoflíkem, který se nachází na pravé straně (obr. 7) po směru hodinových ručiček. Postupujte pomalu tak, abyste si vytypovali správnou polohu knoflíku. Otáčejte knoflíkem opatrně, neotáčejte knoflíkem příliš ve směru hodinových ručiček, protože byste obdrželi příliš pomalý výdej kávy (po kapkách). Jestliže Vás výsledek po přípravě několika káv neuspokojil, a krém není dostatečný, otočte i knoflíkem k nastavení stupně pomletí (obr. 17) o jeden stupeň proti směru hodinových ručiček (viz kapitola 6).

POZNÁMKA 3: Rady k přípravě teplejší kávy:

1) připravovat jeden šálek malé kávy (méně než 60 ml), použijte horkou vodu, kterou vypláchnete šálek a tím ho předehřejete (viz rada kap. 4.3 – bod 5). Jestliže po ukončení vaření kávy uplynuly 2/3 minuty a chcete připravit novou kávu, musíte předehřát spařovací jednotku tak, že stisknete tlačítko  (obr. 14). Nechte vytékat vodu do nádoby odkapávače, nebo použijte tuto horkou vodu k

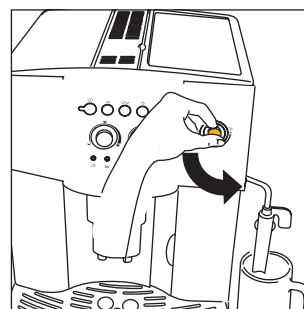

Obr.5

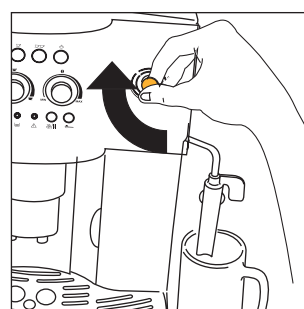

Obr.6

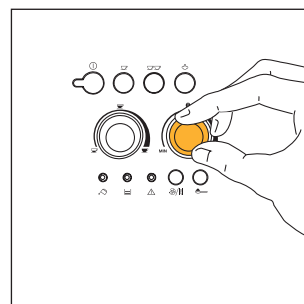

Obr.7

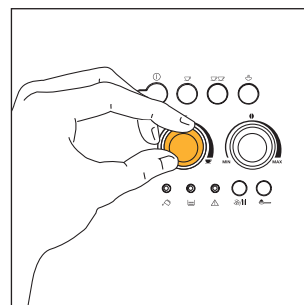

Obr.8

NÁVOD K POUŽITÍ

vyláchnutí (vodu vylijete) šálku do kterého budete připravovat kávu. Šálek tak předehřejete.

2) Nepoužívejte šálky s příliš silnými stěnami, absorbují veškeré teplo anebo je nejdříve dobře nahřejte.

3) Použijte předehřáté šálky – buď vyláchnuté horkou vodou nebo je nechte nahřát po dobu alespoň 20 minut na ohřívací ploše na šálky, která se nachází na horním krytu zapnutého kávovaru.

POZNÁMKA 4: I když je kávovar v provozu, můžete výdej kávy kdykoliv zastavit jednoduchým stisknutím tlačítka ☺ (obr. 12) nebo ☺☺ (obr. 13), podle toho, které ze dvou tlačítek jste před tím navolili.

POZNÁMKA 5: Pokud se Vám zdá, že káva, která vytekla do šálku nestačí, stiskněte tlačítko ☺ (obr. 12) nebo ☺☺ (obr. 13), záleží na tom, jaké tlačítko jste předtím navolili a přidržejte je stisknuté, dokud do šálku nenateče požadované množství kávy. (Tento úkon musíte ale provést do 3 sekund od ukončení výdeje kávy z trysek kávovaru).

POZNÁMKA 6: Jestliže se rozsvítí alarm 🚨 (kap. 12 – bod 1), musíte do nádrže na vodu nalít čistou čerstvou vodu, jinak by kávovar nevydával kávu. Nádrž na vodu lze vyjmout pouze pokud jste předtím umístili napěňovač směrem do středu kávovaru. (Je normální, že v okamžiku, kdy se rozsvítí alarm 🚨 na dně nádrže zbylo ještě trochu vody).

POZNÁMKA 7: kávovar počítá počet připravených káv. Po výdeji 14 jednotlivě připravených káv (nebo 7 dvojíých káv) se světelná kontrolka 📊 rozsvítí a zůstane rozsvícená (kap. 12 – bod 3) a signalizuje, že nádoba na použitou kávu je plná a je třeba ji vyprázdnit. Světelná kontrolka zůstane rozsvícená a nelze vařit kávu, dokud nádobu na použitou kávu nevyprázdníte. Při vyprázdnění postupujte následovně: zatáhnutím za výdejník kávy (obr. 15), otevřete kryt obsluhy na přední straně; začne blikat světelná kontrolka ⚠️ (viz odst. 12 bod 9); nyní vytáhněte nádobu odkapávací (obr. 16), vyprázdněte ji a vyčistěte. Nádobu na použitou kávu vyprázdněte a pečlivě vyčistěte. Dbejte na to, abyste odstranili veškeré zbytky kávy, které se usadily na dně nádoby. Kávovar osušte tam, kde se vytvořily kapky sražené páry – především uvnitř přístroje pod nádobou odkapávací. **DŮLEŽITÉ: pokadě, kdy vytáhněte nádobu odkapávací musíte POVINNĚ vyprázdnit i nádobu na použitou kávu, i když není zcela plná. Pokud tento úkon neprovedete, může se stát, že při přípravě dalších káv se nádoba na použitou kávu přeplní a kávovar se ucpe použitou kávu.**

POZNÁMKA 8: postupem času se může stát, že se součástky v kávomlýnku opotřebují a káva se emele hruběji a tudíž i chuť uvařené kávy je jiná.

Tuto nepříjemnost můžete vyřešit tak, že změníte nastavený stupeň mletí kávomlýnku otočením knoflíku nastavení pomletí zrnkové kávy (obr. 17) o jeden stupeň proti směru hodinových ručiček (podle instrukcí uvedených v kapitole 6).

POZNÁMKA 9: v případě, že jste kávovar dlouho nepoužívali, je nutné provést čištění spařovací jednotky podle instrukcí v kapitole 10.2.

POZNÁMKA 10: Jestliže je kávovar v provozu a vydává kávu, nesmíte v žádném případě vyjmout nádrž na vodu.

Pokud by byla vyjmouta nádrž na vodu, kávovar nemůže připravovat kávu a začne blikat světelná kontrolka (chybí voda). Pokud je požadována příprava další kávy, kávovar začne být hlučný a káva se nepřipravuje.

Pro opětovné spuštění kávovaru je třeba otočit knoflíkem pro páru proti směru hodinových ručiček až na doraz a taktó obnovit přítok vody do napěňovače na několik vteřin.

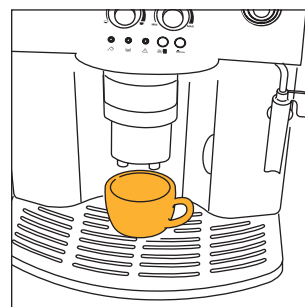

Obr. 9

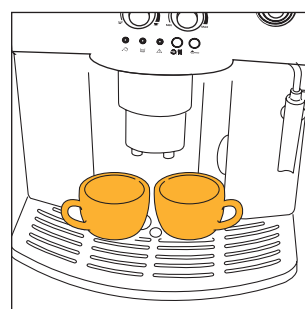

Obr. 10

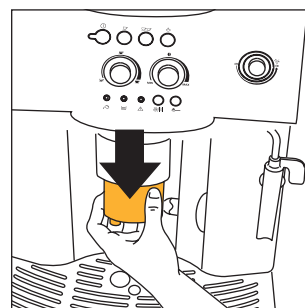

Obr. 11

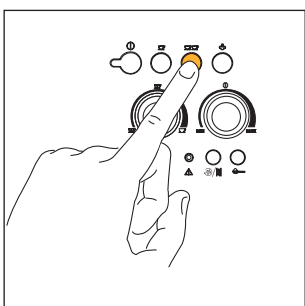

Obr. 12

CZ

Při prvním použití kávovaru musíte nejdříve připravit 4-5 káv, než obdržíte uspokojivého výsledku.

Jestliže se rozsvítí světelná kontrolka signalizující nějakou anomálii, není třeba se hned obracet na technický servis. Problém lze skoro vždy vyřešit. Postupujte podle pokynů uvedených v kapitolách 12 a 13. V případě, že ani potom se Vám nepodařilo problém vyřešit, nebo pokud potřebujete další informace, zavolejte na telefonní číslo uvedené v seznamu přiloženém k tomuto návodu k použití na str. 2. Jestliže Váš stát nefiguruje na seznamu, zavolejte na telefonní číslo uvedené na záručním listě.

6 NASTAVENÍ KÁVOMLÝNKU

Kávomlýnek není nutné, alespoň ze začátku, nijak regulovat, protože při výrobě kávovaru se kávomlýnek přednastavuje tak, aby kávovar při výdeji kávy fungoval správně. Jestliže se Vám ale po uvaření prvních káv zdá, že káva vytéká z kávovaru příliš rychle nebo naopak příliš pomalu (po kapkách) proveďte nastavení výdeje kávy otočným knoflíkem určeným k regulaci stupně pomletí kávových zrněk (obr. 17). Jestliže jej otočíte o jeden stupeň ve směru hodinových ručiček (tj. o jednu číslici) obdržíte rychlejší výdej kávy (nebude vytékat po kapkách).

Jestliže jej otočíte o jeden stupeň proti směru hodinových ručiček obdržíte pomalejší výdej kávy a **zlepší se vzhled krému**.

Změna tohoto nastavení se projeví po přípravě alespoň 2 káv.

Otočným knoflíkem nastavení stupně pomletí zrnkové kávy můžete otáčet pouze během provozu kávomlýnku.

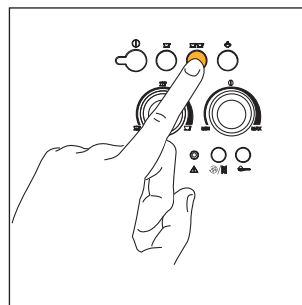

Obr. 13

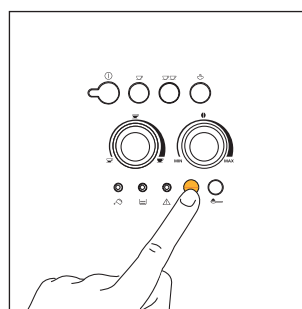

Obr. 14

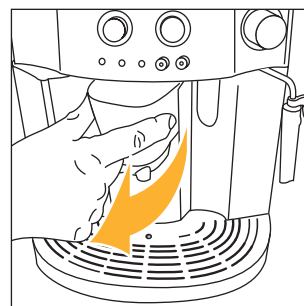
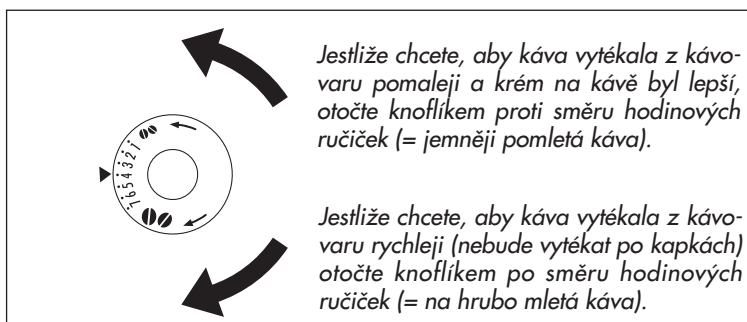

Obr. 15

POZNÁMKA 1: Při výstupní kontrole tohoto výrobku se používá káva a proto je zcela normální, pokud v kávomlýnku zůstanou zbytky mleté kávy. Je ale zaručeno, že tento kávovar je nový.

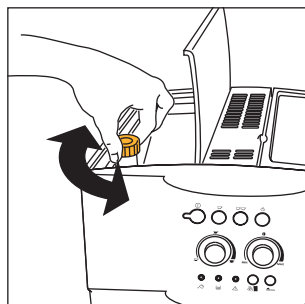

Obr. 17

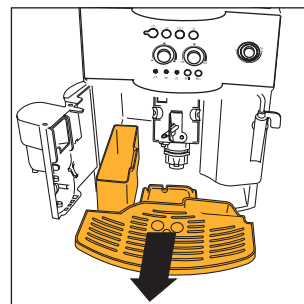

Obr. 16

NÁVOD K POUŽITÍ

7 PŘÍPRAVA KÁVY ESPRESSO S PŘEDEM UMLETOU KÁVOU (MÍSTO ZRNKOVÉ KÁVY)

1. Stisknutím tlačítka ☞ navolíte režim přípravy kávy s předem umletou kávou (obr. 18). Tlačítko s vestavěnou světelnou kontrolkou se rozsvítí a signalizuje, že došlo k navolení funkce.
2. Zdvihněte víko umístěné uprostřed a do násypky nasypete jednu odměrku předem umleté kávy (obr. 19) a dále postupujte podle popisu v kapitole 5.
POZN: Stisknutím tlačítka ☞ je možná příprava kávy vždy po jednom šálku.

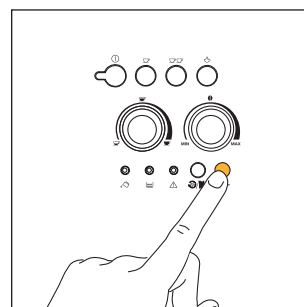

Obr. 18

POZNÁMKA 1: V žádném případě nesypete do kávovaru mletou kávu, jestliže je kávovar vypnutý. Káva by se dostala do vnitřního okruhu kávovaru.

POZNÁMKA 2: V žádném případě nesypete do násypky více než 1 odměrku kávy, v opačném případě kávovar přestane připravovat kávu a předemletá káva se roznese po kávovaru a zašpiní jej, anebo bude káva vytékat po kapkách.



POZNÁMKA 3: K dávkování množství kávy používejte pouze odměrku dodanou spolu s kávovarem.

POZNÁMKA 4: Při vaření kávy s funkcí pro předem umletou kávu používejte pouze mletou kávu určenou pro espresso kávovary: je zakázáno používat zrnkovou kávu, lyofilizovanou kávu nebo jiné materiály, které by mohly kávovar poškodit.

POZNÁMKA 5: V případě, že do násypky nasypete více než jednu odměrku předemleté kávy a násypka se takto ucpe, použijte nůž tak, aby mletá káva propadla dolů (obr. 20). Potom vyjměte a vyčistěte spařovací jednotku a kávovar podle popisu v kapitole 10.2 "Čištění spařovací jednotky".

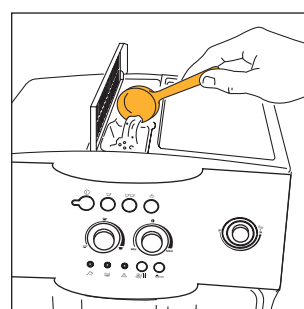

Obr. 19

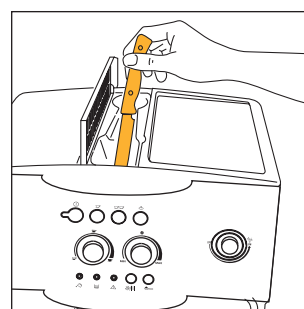

Obr. 20

3. V případě, že po přípravě kávy s předem umletou kávou chcete použít při přípravě kávy zrnkovou kávu, musíte zrušit aktivaci režimu přípravy kávy s předem umletou kávou tak, že tlačítko znovu stisknete ☞ (světelná kontrolka zhasne a aktivuje se fungování kávomlýnku).

8 VÝDEJ HORKÉ VODY

- Zkontrolujte si vždy, zda jsou zelené světelné kontrolky ☞ a ☞☞ rozsvícené.
- Otočte napěňovač směrem ven (obr. 3).
- Pod napěňovač umístěte nádobu (obr. 3).
- Otočte knoflíkem páry proti směru hodinových ručiček o půl otočky tj. až na doraz (obr. 5): z napěňovače bude do připravené nádoby vytékat horká voda.
- Výdej horké vody můžete přerušit otočením knoflíku páry až na doraz ve směru hodinových ručiček (obr. 6). Napěňovač umístěte do původní polohy do středu kávovaru. (Doporučujeme, abyste při výdeji horké vody nepřesáhli dobu 2 minut).

CZ

9 PŘÍPRAVA KAPUČÍNA (S POUŽITÍM PÁRY)

- Do vhodné nádoby nalijte cca 100 ml mléka na každé kapučíno. Při volbě nádoby si uvědomte, že objem mléka se 2krát až 3krát zvětší. **POZNÁMKA:** doporučujeme použít polotučné mléko s teplotou z chladničky.
- Napěňovač posuňte směrem ven (obr. 3).
- Uvařte kávu espresso podle pokynů uvedených v předešlých kapitolách. V tomto případě použijte dostatečně velké šálky.
- Pak stiskněte tlačítko páry (obr. 21). Světelná kontrolka páry (obr. 22) začne blikat – signalizuje, že probíhá zahřívání přístroje.
- V okamžiku, kdy světelná kontrolka přestane blikat a zůstane rozsvícená znamená to, že kávovar dosáhl optimální teploty k přípravě páry (kap. 11 – bod 6).

- **Ihned po té, maximálně do dvou minut** (jinak se kávovar přepne automaticky na funkci káva), ponořte napěňovač do nádoby s mlékem (obr. 23), přičemž musíte dbát na to, abyste neponořili do mléka rysku vyraženou na napěňovači (viz šipka na obr. 24). Otočte knoflíkem páry proti směru hodinových ručiček o půl otáčky až na doraz (obr. 5). (Dávejte pozor, abyste se neopařili). Z napěňovače bude vycházet pára, která napění mléko. Mléko začne nabývat na objemu a tekutina se změní na krém. Jestliže chcete získat hodně krémové pěny, ponořte napěňovač do mléka a pohybujte pomalu nádobou směrem nahoru a dolů. (Doporučujeme při výdeji páry nepřesáhnout dobu 2 minut).
- Po dosažení požadované teploty přerušete dodávku páry tak, že otočíte knoflíkem páry ve směru hodinových ručiček až na doraz (obr. 6) a stiskněte tlačítko páry (obr. 21), čímž zrušíte aktivaci funkce páry.

- Pěnu nalijte do šálků s kávou, kterou jste si připravili předem. Kapučíno je hotové (ocukrujte podle libosti, a pokud chcete, můžete mléčnou pěnu poprášit troškou kakaového prášku).

POZNÁMKA 1: : jestliže ihned po přípravě kapučína a po stisknutí tlačítka páry (obr. 21), kterým zrušíte aktivaci funkce páry, chcete uvařit novou kávu a stisknete tlačítko (obr. 12) nebo (obr. 13) teplota kávovaru je příliš vysoká na to, aby bylo možné uvařit kávu (zelené světelné kontrolky a blikají, signalizují tak, že teplota není vhodná). Musíte tedy počkat zhruba deset minut, dokud kávovar nevychladne.

RADA: jestliže potřebujete, aby se kávovar rychle ochladil, zrušte nejdříve aktivaci funkce páry, otevřete knoflík páry a nechte vytékat vodu z napěňovače do vhodné nádoby, dokud zelené světelné kontrolky a nepřestanou blikat.

POZNÁMKA 2: Je důležité po každém použití napěňovač mléka vyčistit. Postupujte následujícím způsobem:

- Otočením knoflíku páry proti směru hodinových ručiček až na doraz vypustíte páru nebo vodu na několik sekund (obr. 5). Tímto úkonem se vyčistí trubička páry od případných zbytků mléka. **DŮLEŽITÉ:** Z hygienických důvodů doporučujeme provádět tento úkon po každé přípravě kapučína. Vyvarujete se tak tvorbě usazenin zaschlého mléka ve vnitřním okruhu napěňovače.
- Otáčejte knoflíkem ve směru hodin. ručiček až na doraz a jednou rukou přidržíte rukojeť trubičky napěňovače a druhou rukou odšrou-

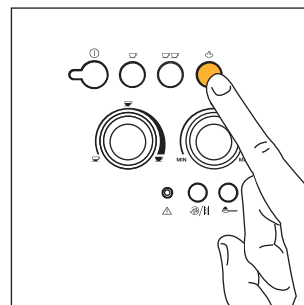

Obr.21

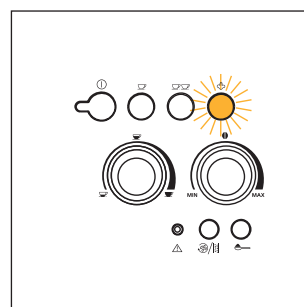

Obr.22

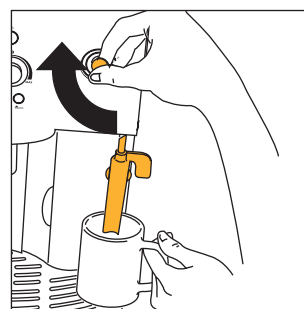

Obr.23

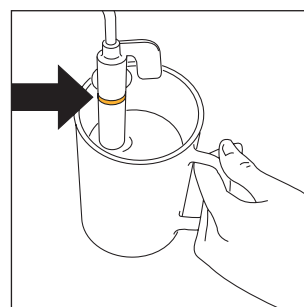

Obr.24

bujte napěňovač otáčením ve směru hodinových ručiček a poté jej vyvléknete směrem dolů (obr. 25).

- Trysku páry sundejte z trubičky výdeje tak, že zatáhnete směrem dolů (obr. 26).
- Umyjte pečlivě napěňovač a trysku teplou vodou.
- Překontrolujte, aby dva otvory vyznačené šipkou na obr. 27, nebyly zanešené. Pokud je to nutné vyčistěte je jehlou.
- Trysku páry namontujete znovu tak, že ji zasunete do trubičky páry a zároveň jí budete silou otáčet.
- Smontujte napěňovač tak, že ho nasunete směrem nahoru a zašroubujete proti směru hodinových ručiček.

10 ČIŠTĚNÍ A ÚDRŽBA

- Před jakýmkoliv úkonem čištění musíte počkat až kávovar vychladne a vytáhnout zástrčku přípojného kabelu ze zásuvky el. proudu.
- Kávovar v žádném případě neponořujte do vody: jedná se o elektrický spotřebič.
- K čištění kávovaru se nesmí používat ředidla nebo drsné práškové přípravky. Stačí vlhký a měkký hadřík.
- Veškeré součástky kávovaru se nesmí v žádném případě mýt v myčce nádobí.

10.1 ČIŠTĚNÍ KÁVOVARU

- Pokaždé, když se rozsvítí světelná kontrolka  a zůstane rozsvícená (kap. 12 – bod 3), proveďte čištění nádoby na použitou kávu (popsané v kapitole 5 pozn. 7)
- Doporučujeme Vám také čistit pravidelně a často nádrž na vodu.
- Nádobka odkapávače je vybavena ukazatelem (červené barvy) úrovně hladiny vody. V okamžiku, kdy tento ukazatel začne být viditelný (několik milimetrů pod nádobkou odkapávače), je nutné nádobku vyprázdnit a vyčistit ji.
- Občas si ověřte, aby otvory výdeje kávy nebyly zanešené. Pokud je to nutné, vyčistěte nános zaschlé kávy jehlou (obr. 28).

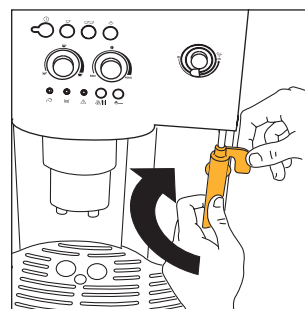

Obr.25

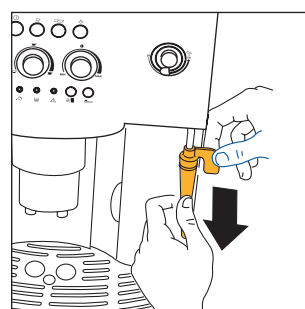

Obr.26

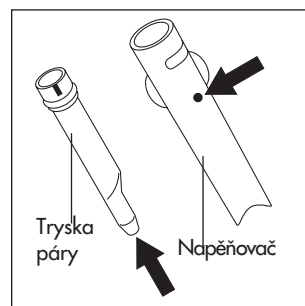

Obr.27

CZ

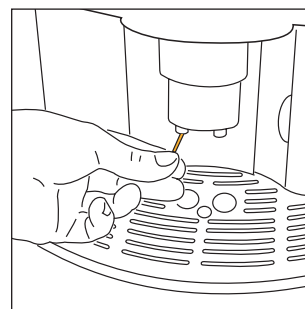

Obr.28

10.2 ČIŠTĚNÍ SPAŘOVACÍ JEDNOTKY

Spařovací jednotka se musí opakovaně čistit tak, aby se nezausla usazeninami kávy (které by mohly způsobit špatné fungování kávovaru).

Při čištění spařovací jednotky postupujte následovně:

- vypněte kávovar stisknutím tlačítka ① (obr. 4) a **počkejte až všechny světelné kontrolky zhasnou**;
- otevřete kryt obsluhy (obr. 15);
- vyjměte nádobku odkapávače a nádobu na použitou kávu (obr. 16) a umyjte je;
- stiskněte bočně a směrem ke středu dvě červená tlačítka pro odblokování na spařovací jednotce (obr. 29) a vytáhněte ji směrem ven;

POZOR: spařovací jednotku lze vyjmout pouze pokud je kávovar vypnutý. Pokud byste se snažili vyjmout spařovací jednotku se spuštěným kávovarem, mohli byste ji poškodit.

- omyjte spařovací jednotku pod teplou tekoucí vodou. Nepoužívejte mycí přípravky. Spařovací jednotka se nesmí mýt v myčce nádobí;
- vyčistěte pečlivě vnitřek kávovaru. Usazeniny kávy na vnitřních stěnách kávovaru můžete oškrábat dřevěnou nebo umělohmotnou vidličkou (obr. 30) a **pak vysát vysavačem** (obr. 31);
- spařovací jednotku zasuněte do kolejniček vnitřní podpěry a na čep ve spodní části **a potom zatlačte silou až na doraz na nápis PUSH, dokud neuslyšíte klapnutí při kterém se jednotka zahákla do uložení.**

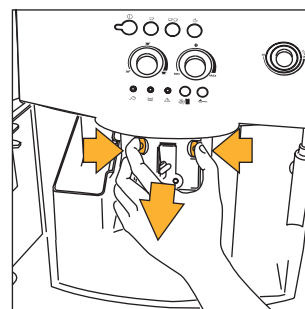

Obr.29

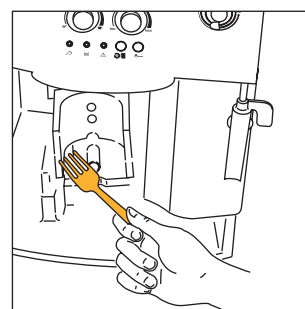

Obr.30

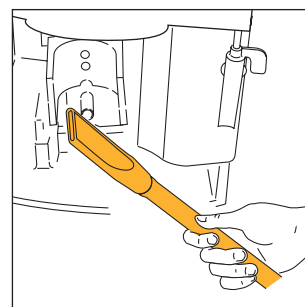

Obr.31

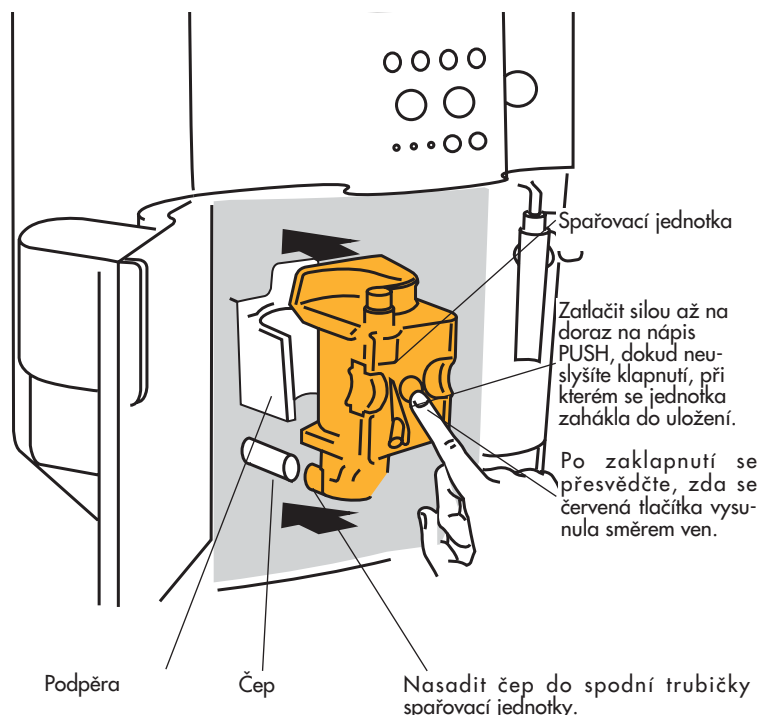

Přesvědčte se, zda se dvě červená tlačítka vysunula směrem ven. Jinak by se dvířka krytu nezavřela.

Dvě červená tlačítka se vysunula **SPRÁVNĚ** směrem ven.

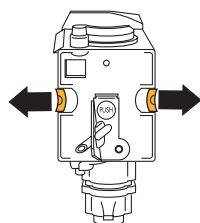

SPRÁVNŮ

Dvě červená tlačítka se nevysunula směrem ven.

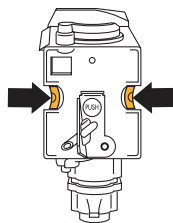

ŠPATNŮ

POZNÁMKA 1: V případě, že spařovací jednotka není dobře nasazená do svého uložení a neslyšeli jste typické klapnutí a dvě červená tlačítka se dobře nevysunula směrem ven, kryt nelze zavřít a kávovar tudíž nefunguje (při zapnutí kávovaru začne blikat světelná kontrolka \triangle (kap. 12 – bod 9).

POZNÁMKA 2: pokud se Vám stane, že se spařovací jednotka ztěžka nasazuje do svého uložení (před nasunutím) stiskněte ji silou současně z vrchní i ze spodní strany tak, aby se zmenšila na správný rozměr – viz obrázek 32.

POZNÁMKA 3: v případě, že se vám stále nedaří spařovací jednotku nasadit na kávovar, zavřete kryt přístupu k obsluze a vytáhněte zástrčku přípojného kabelu ze zásuvky a zase jí znovu zasuněte. Vyčkejte až všechny světelné kontrolky zhasnou, pak otevřete kryt a spařovací jednotku nasadte na přístroj.

- nádobku odkapávací spolu s nádobkou na použitou kávu nasadte na přístroj;
- zavřete kryt přístupu k obsluze.

10.3 ODVÁPŇENÍ

Nepřetržitým ohříváním vody při přípravě kávy se postupně ve vnitřních okruzích kávovaru tvoří vodní kámen. Tento fakt je zcela normální. Blikající světelná kontrolka $\oplus/\text{||}$ signalizuje okamžik, kdy je nutné provést odvápnění (kap. 12 – bod 5).

POZNÁMKA: i přesto, že se rozsvítí světelná kontrolka $\oplus/\text{||}$, můžete v kávovaru dále připravovat kávu.

Postupujte následovně:

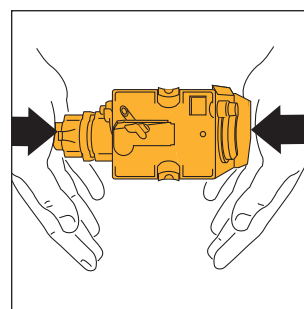

- Do předem vyprázdněné nádrže vliť obsah lahvičky odvápnovacího prostředku DURGOL (125ml) a přidejte půl litru vody. Pro následující odvápnování používat odvápnovacího přípravek, který je k dostání v servisních střediscích autorizovaných výrobcem.
POZNÁMKA: Při odvápnování dávejte pozor, aby kapky kyselého odvápnovacího prostředku nepadaly na povrch, který je citivý na kyseliny, jako např. mramor, vápencový kámen a smalt.
- pod napěňovač umístěte nádobu s objemem minimálně 1,5 litrů (obr. 3);
- zapněte kávovar stisknutím tlačítka ① (obr. 4);
- počkejte až zelené světelné kontrolky ☕ a ☕☕ přestanou blikat a zůstanou rozsvícené;
- stiskněte tlačítko $\oplus/\text{||}$ a **přidrže je stisknuté po dobu alespoň 5 sekund** (obr. 14). Světelná kontrolka vestavěná v tlačítku se rozsvítí (kap. 11 – bod 8) a signalizuje tak spuštění programu odvápnování. (Světelné kontrolky ☕ a ☕☕ jsou zhasnuté a signalizují, že není možné vařit kávu).



Obr.32

- otočte otočný knoflík páry proti směru hodinových ručiček o půl otočky (obr. 5). Z napěňovače začne v tomto okamžiku vytékat odvápnovací roztok do předem připravené nádoby.
- program odvápnování se skládá z řady výdeje roztoku a přestávek, které provádí automaticky a kterými se vodní kámen odstraní z vnitřních okruhů kávovaru.
- po zhruba 30 minutách v okamžiku, kdy se světelná kontrolka  rozsvítí (kap. 12 – bod 1), otočte knoflík páry o půl otočky ve směru hodinových ručiček až na doraz (obr. 6).

Potom je nutné provést propláchnutí, aby se z vnitřního okruhu kávovaru vypláchly zbytky odvápnovacího přípravku, postupujte následovně:











- vyjměte nádrž na vodu, vypláchněte jí a nalijte do ní čistou vodu;
- nádrž nasadte do svého uložení;
- roztok z nádoby (pod napěňovačem) vylijte a opět ji umístěte pod napěňovač.
- otočte knoflíkem páry proti směru hodinových ručiček o půl otočky (obr. 5). Z napěňovače bude do předem připravené nádoby vytékat horká voda.
- v okamžiku, kdy z nádrže vytekla všechna voda, světelná kontrolka  zhasne a rozsvítí se světelná kontrolka  (kap. 12 – bod 1).
- otočte knoflíkem páry po směru hodinových ručiček až na doraz (obr. 6) a do nádrže na vodu nalijte čistou vodu.
- Poznámka: jestliže přerušíte cyklus odvápnování před ukončením cyklu, nedojde ke zrušení aktivace alarmu  (kap. 12 – bod 5) a je nutné cyklus odvápnování zopakovat.

DŮLEŽITÉ: ZÁRUKA NA SPOTŘEBIČ SE RUŠÍ, POKUD SHORA UVEDENÉ ČIŠTĚNÍ NEBYLO PRAVIDELNĚ PROVÁDĚNO.







10.4 PROGRAMOVÁNÍ TVRDOSTI VODY

Po uplynutí předem nastavené doby provozu kávovaru se rozsvítí světelná kontrolka  (kap. 12 – bod 5). Tato doba byla nastavena v továrně na základě maximálního množství vápníku, který může užitná voda obsahovat. Je také možné tuto dobu prodloužit což znamená, že není nutné provádět odvápnování tak často. Můžete kávovar naprogramovat na základě reálné tvrdosti vody, kterou používáte k vaření.

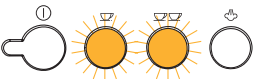
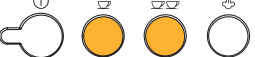



















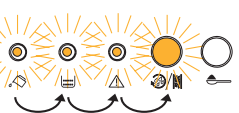

Postupujte následovně:

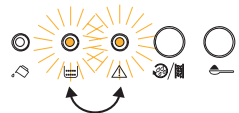
- vyndejte z obalu testovací proužek "Total hardness test" (přiložený k tomuto sešítku), ponořte jej do vody na několik sekund. Pak proužek vyndejte a počkejte zhruba 30 sekund (dokud nezmění barvu a dokud se na proužku neobjeví červené čtverečky);
- zkontrolujte, zda je kávovar vypnutý (všechny světelné kontrolky musí být vypnuté);
- stiskněte tlačítko  (obr. 14) a **přidrže je stisknuté po dobu alespoň 5 sekund**. Čtyři světelné kontrolky , ,  a  se rozsvítí.
- stiskněte opakovaně tlačítko  (obr. 18), dokud se nerozsvítí takový počet světelných kontrolky, který odpovídá červeným čtverečkům, které se objevily na testovacím proužku (například: jestliže se na testovacím proužku objevily 3 červené čtverečky, musíte stisknout třikrát tlačítko  tak, aby se rozsvítily zároveň 3 světelné kontrolky ,  a ).
- stiskněte tlačítko  a údaj se uloží do paměti spotřebiče. Takto naprogramovaný kávovar Vás upozorní, kdy je opravdu nutné provést odvápnění přístroje na základě reálného obsahu vápníku ve vodě.

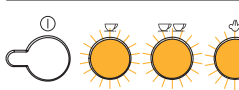
11 VYSVŮTLENÍ SIGNALIZACE SVĚTELNÝCH KONTROLEK PŘI NORMÁLNÍM FUNKOVÁNÍ

	SVĚTELNÉ KONTROLKY	POPIS	VYSVŮTLENÍ
1		Světelné kontrolky ☕, ☀, ☕ blikají	Kávovar není připravený k použití (teplota vody nedosáhla ideální teploty k přípravě kávy). Počkejte, až se světelné kontrolky rozsvítí a zůstanou rozsvícené. Potom můžete připravovat kávu.
2		Světelné kontrolky ☕, ☕ se rozsvítí a zůstanou rozsvícené.	Kávovar dosáhl správné teploty a je připravený k vaření kávy.
3		Světelná kontrolka ☕ se rozsvítí a zůstane rozsvícená	Kávovar vydává kávu na 1 šálek kávy.
4		Světelná kontrolka ☕ se rozsvítí a zůstane rozsvícená	Kávovar vydává kávu na 2 šálky kávy.
5		Světelná kontrolka ☕ bliká	Kávovar se zahřívá na ideální teplotu k přípravě páry. Počkat, dokud se světelná kontrolka nerozsvítí a nezůstane rozsvícená, potom můžete otočit knoflíkem páry.
6		Světelná kontrolka ☕ se rozsvítí a zůstane rozsvícená	Kávovar je připravený k výdeji páry a můžete otočit knoflíkem páry.
7		Světelná kontrolka ☕ se rozsvítí a zůstane rozsvícená	Kávovar je nastavený na režim přípravy kávy s předem umletou kávou (viz kap. 7).
8		Světelná kontrolka ☕ se rozsvítí a zůstane rozsvícená	Probíhá automatický program odvápňení (viz kap. 10.3)

12 VYSVĚTLENÍ SVĚTELNÝCH KONTROLEK ALARMU A JAK SE ZACHOVAT, POKUD JSOU ROZSVÍCENÉ

SVĚTELNÉ KONTROLKY	POPIS	VYSVĚTLENÍ	JAK SE ZACHOVAT
1 	Světelná kontrolka  se rozsvítí a zůstane rozsvícená	Nádrž na vodu je prázdná nebo špatně nasazená do svého uložení.	Naplnit nádrž vodou podle pokynů uvedených v kapitole 5 pozn. 5 a nasadit až na doraz.
2 	Světelná kontrolka  bliká	Kávovar nepřipravuje kávu a je hluchý. Káva vytéká příliš pomalu.	Nádrž omyjte nebo proveďte odvápňení nádrže. Otočte knoflíkem páry proti směru hodinových ručiček (obr. 5) a postupujte podle popisu v odst.5 pozn. 10. Otočte knoflíkem nastavení pomletí (obr. 17) o jeden stupeň ve směru hodinových ručiček (kap. 6).
3 	Světelná kontrolka  se rozsvítí a zůstane rozsvícená.	Nádoba na použitou kávu je plná nebo není nasazená do svého uložení. Po čištění jste zapomněli nasadit nádobu na použitou kávu.	Vyprázdňte nádobu na použitou kávu a proveďte vyčištění nádoby podle popisu v kap. 5 – poznámka 7. Nádobu správně nasadte. Otevřete kryt přístupu k obsluze a nasuňte nádobu na použitou kávu do kávovaru.
4 	Světelná kontrolka  bliká.	Byla nastavena funkce  , ale do násypky na mletou kávu jste nenасыпали kávu. Došla zrnková káva. V případě, že je kávomlýnek příliš hluchý, může to znamenat, že v zrnkové kávě byl kamínek a zablokoval kávomlýnek.	Nasypat mletou kávu do násypky podle pokynů v kap. 7. Naplněte zásobník zrnkovou kávou podle popisu v kap. 4.2. Obraťte se na asistenční středisko De'Longhi.
5 	Světelná kontrolka  bliká.	Signalizuje, že kávovar je zanesený vodním kamenem.	Je nutné co nejdříve provést cyklus odvápňování popsany v kapitole 10.3.
6 	Z kávovaru vychází nezvyklý zvuk a čtyři světelné kontrolky  ,  ,  a  blikají přerušovaně.	Pravděpodobně jste po umytí spařovací jednotky zapomněli jednotku nasadit.	Nechte kryt přístupu k obsluze zavřený a spařovací jednotku nenасыzenou. Stiskněte současně tlačítka 1 ŠÁLEK a 2 ŠÁLKY, dokud čtyři světelné kontrolky nezhasnou. Pouze v okamžiku, kdy všechny čtyři světelné kontrolky zhasnou, je možné kryt přístupu k obsluze otevřít a nasadit spařovací jednotku (nasazení spařovací jednotky – viz kapitola 10.2).
7 	Světelné kontrolky  a  blikají přerušovaně.	Zapnuli jste kávovar a spařovací jednotka nebyla umístěna správně a tudíž kryt není dobře zavřený.	Stisknout spařovací jednotku v místech nápisu PUSH, dokud neuslyšíte klapnutí zaháknutí jednotky. Přesvědčte se, zda se dvě červená tlačítka vysunula směrem ven (kapitola 10.2). Zavřete kryt přístupu k obsluze a stiskněte tlačítko ①.
8 	Světelné kontrolky  ,  a  blikají přerušovaně.	Zapnuli jste kávovar s otevřeným knoflíkem páry.	Zavřete knoflík páry otáčením po směru hodinových ručiček až na doraz (obr. 6).
9 	Světelná kontrolka  bliká.	Kryt přístupu k obsluze je otevřený.	Jestliže kryt nejde zavřít, zkontrolujte, zda byla spařovací jednotka nasazena správně (kap. 10.2 – pozn. 1).

NÁVOD K POUŽITÍ





SVŮTELNÉ KONTROLKY	POPIS	VYSVŮTLENÍ	JAK SE ZACHOVAT
10	Světelná kontrolka je rozsvícená a zelené světelné kontrolky blikají.	Pravděpodobně jste po umytí spařovací jednotky zapomněli jednotku nasadit. Vnitřek kávovaru je velmi špinavý.	Nasadte spařovací jednotku – viz kapitola 10.2. Vyčistěte pečlivě vnitřek kávovaru podle popisu v kap. 10.2
11	Světelná kontrolka bliká	Násypka na předem umletou kávu se ucpala.	Vyprázdněte násypku pomocí nože – viz popis v kap. 7 pozn. 5 (obr. 20).

13 ŘEŠITELNÉ PROBLÉMY NEŽ ZAVOLÁTE TECHNICKÝ SERVIS

Jestliže kávovar nefunguje a jedna světelná kontrolka alarmu je rozsvícená, můžete snadno zjistit a vyřešit příčinu špatného fungování kávovaru – viz kapitola 12. Pokud není rozsvícená ani jedna ze světelných kontrol, proveďte následující kontrolu než zavoláte technický servis.

ZÁVADA	PŘÍČINA	NÁPRAVA
<ul style="list-style-type: none"> Káva není horká. 	<ul style="list-style-type: none"> Nenahřáli jste předem šálky. 	Použijte předehřáté šálky – můžete je vypláchnout horkou vodou nebo je nechte nahřát po dobu alespoň 20 minut na ohřívací ploše na šálky, která se nachází na horním krytu kávovaru (viz kap. 5 pozn. 3).
	<ul style="list-style-type: none"> Spařovací jednotka je příliš studená. 	Než začnete vařit kávu, zahřejte spařovací jednotku tak, že stisknete tlačítko (obr. 14) (viz pozn. 3 v kap. 5).
<ul style="list-style-type: none"> Na kávě se tvoří málo krému. 	<ul style="list-style-type: none"> Kávovar spotřebuje při spařování příliš málo kávy. 	Otočte o kousek pravým knoflíkem (obr. 7) ve směru hodinových ručiček (viz kap. 5 pozn. 2).
	<ul style="list-style-type: none"> Káva je umletá příliš na hrubo. 	Otočte knoflíkem nastavení stupně pomletí kávy (obr. 17) o jeden stupeň proti směru hodinových ručiček (viz kap. 6).
<ul style="list-style-type: none"> Káva vytéká příliš pomalu. 	<ul style="list-style-type: none"> Zrnková káva není vhodná. 	Použijte jinou značku zrnkové kávy.
	<ul style="list-style-type: none"> Káva je umletá příliš na jemno. 	Otočte knoflíkem nastavení stupně pomletí kávy (obr. 17) o jeden stupeň ve směru hodinových ručiček (viz kap. 6).
<ul style="list-style-type: none"> Káva vytéká příliš rychle. 	<ul style="list-style-type: none"> Kávovar spotřebuje při spařování příliš mnoho kávy. 	Otočte trochu knoflíkem na pravé straně (obr. 7) proti směru hodinových ručiček.
	<ul style="list-style-type: none"> Káva je umletá příliš na hrubo. 	Otočte knoflíkem nastavení stupně pomletí kávy (obr. 17) o jeden stupeň proti směru hodinových ručiček (viz kap. 6).
	<ul style="list-style-type: none"> Kávovar spotřebuje příliš málo kávy při spařování. 	Otočte trochu knoflíkem na pravé straně (obr. 7) po směru hodinových ručiček.

CZ

ZÁVADA	PŘÍČINA	NÁPRAVA	
<ul style="list-style-type: none"> Káva nevytéká ani z jedné trysky. 	<ul style="list-style-type: none"> Otvory trysek jsou ucpané. 	Zbytky zaschlé kávy vyčistěte trysky jehlou (obr. 28).	
<ul style="list-style-type: none"> Při otáčení otočného knoflíku z napěňovače nevychází pára. 	<ul style="list-style-type: none"> Otvory napěňovače a trysky páry jsou zanešené. 	Vyčistěte otvory napěňovače a trysky páry (viz kap. 9 – obr. 27).	
<ul style="list-style-type: none"> Při stisknutí tlačítka  a  kávovar nevydává kávu ale vodu. 	<ul style="list-style-type: none"> Namletá káva pravděpodobně ucpala násypku. 	Odstraňte nános mleté kávy, kterým se ucpala násypka – pomozte si nožem (viz kap. 7 – pozn. 5). Potom vyčistěte spařovací jednotku a vnitřek kávovaru (viz popis v kapitole 10.2).	
<ul style="list-style-type: none"> Při stisknutí tlačítka ① se kávovar nezapne. 	<ul style="list-style-type: none"> Kávovar není napájený el. proudem. 	Překontrolujte, zda je zástrčka přípojného kabelu zasunuta do zásuvky el. proudu.	
<ul style="list-style-type: none"> Nejde vyndat spařovací jednotka a nelze tudíž provést čištění. 	<ul style="list-style-type: none"> Kávovar je zapnutý. Spařovací jednotku můžete vyndat pouze pokud je kávovar vypnutý. 	Vypněte kávovar (viz kap. 10.2). POZOR: spařovací jednotku lze vyndat pouze pokud je kávovar vypnutý. V případě, že se budete snažit spařovací jednotku vyjmout pokud je kávovar zapnutý, hrozí, že se kávovar nenapravitelně poškodí.	
<ul style="list-style-type: none"> Použili jste předem umletou kávu (namísto zrnkové kávy) a kávovar nevydává kávu. 	<ul style="list-style-type: none"> Nasypali jste příliš mnoho mleté kávy. 	Vyjměte spařovací jednotku a vyčistěte pečlivě vnitřek kávovaru podle popisu v kapitole 10.2. Úkony zopakujte za použití maximálně 1 odměrky mleté kávy.	
	<ul style="list-style-type: none"> Nestiskli jste tlačítko  a kávovar spotřeboval kromě předem umleté kávy i zrnkovou kávu namletou kávomlýnkem. 		Vyčistěte pečlivě vnitřek kávovaru podle pokynů uvedených v kap. 10.2. Úkony zopakujte ale nejdříve stiskněte tlačítko  podle pokynů v kapitole 7.
	<ul style="list-style-type: none"> Nasypali jste předem umletou kávu ačkoliv kávovar byl vypnutý. 		Vyjměte spařovací jednotku a vyčistěte pečlivě vnitřek kávovaru podle popisu v kapitole 10.2. Úkony zopakujte ale nejdříve kávovar zapněte.
<ul style="list-style-type: none"> Káva nevytéká z trysek kávovaru, ale podél krytu přístupu k obsluze. 	<ul style="list-style-type: none"> Otvory trysek jsou zanešené suchými zbytky kávy 	Vyčistěte otvory jehlou (viz kap. 10.1, obr. 28).	
	<ul style="list-style-type: none"> Pohyblivý šuplíček uvnitř krytu přístupu k obsluze je zablokován a nemůže se kývat. 		Vyčistěte pečlivě pohyblivý šuplíček, především v místech pantů tak, aby se mohl dobře kývat.