

1	Laitteen kuvaus	260
2	Turvamääräykset	261
3	Asennus	261
4	Kahviautomaatin käyttöönoton valmistelu	262
4.1	Vesisäiliön täyttö	262
4.2	Kahvipapusaäiliön täyttö	262
4.3	Ensimmäinen käyttöönotto	262
5	Kahvin valmistus (kahvipavuista)	263
6	Kahvimyllyn säätö	265
7	Espresso- kahvin valmistus jauhekahvista (kahvipapujen sijaan)	266
8	Kuuman veden valmistus	266
9	Cappuccinon valmistus (höyryn avulla)	267
10	Puhdistus ja hoito	268
10.1	KahvinkeitTIMEN puhdistus	268
10.2	Uuttimen puhdistus	269
10.3	Kalkinpoisto	270
10.4	Vedenkovuuden ohjelmointi	271
11	Normaalin toiminnan merkkivalojen selitykset	272
12	Hälytysmerkkivalojen selitykset ja mitä tehdä, jos ne syttyvät	273
13	Vianetsintä ennen kuin kutsut paikalle huoltoliikkeeseen	274

Tärkeitä ohjeita tuotteen hävittämiseen Euroopan Unionin direktiivin 2002/96 mukaisesti.

Tuotetta ei saa hävittää yhdessä tavallisten kotitalousjätteiden kanssa sen lopullisen käytöstä poiston yhteydessä.

Vie se paikallisten viranomaisten hyväksymään kierrätyskeskukseen tai anna se jälleenmyyjän hävitettäväksi, mikäli kyseinen palvelu kuuluu jälleenmyyjän toimialaan. Suojelet luontoa ja vältyt virheellisen tai väärän romutuksen aiheuttamilta terveysriskeiltä, mikäli hävität kodinkoneen erillään muista jätteistä. Näin myös kodinkoneen sisältämät kierrätettävät materiaalit voidaan kerätä talteen, jolloin säästät energiaa ja luonnonvaroja.

Tuotteessa on ristillä peitetty roskasäiliön merkki, jonka tarkoituksena on muistuttaa että kodinkoneet on hävitettävä erikseen muista kotitalousjätteistä.

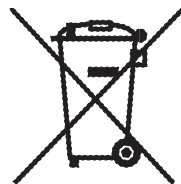

1. LAITTEEN KUVAUS (KATSO SIVU 3)

- | | |
|--|---|
| A. Lämmitystaso kupeille | L. Keskellä oleva jauhekahvin kansi |
| B. Höyrynuppi | M. Uutin |
| C. Höyryputki | N. Verkkojohto |
| D. Cappuccinoputki | O. Cappuccinoputki (irrotettava) |
| E. Vesisäiliö (irrotettava) | P. Cappuccinosuutin (irrotettava) |
| F. Kuppiritilä | Q. Esijauhetun kahvin mittalusikka |
| G. Tippa-alusta (irrotettava) | R. Irrotettava kahvijauhesäiliö (irrotettava) |
| H. Huoltoluukku | S. Jauhatuskarkeuden säätönuppi |
| I. Kupin korkeuden mukaan säädettävä kahvisuutin | T. Kahvipapususäiliö |
| J. Ohjauspaneeli | U. Mittalusikan säilytystila |
| K. Kahvipapususäiliön kansi | V. Esijauhetun kahvin suppilo |
| | Z. Heiluva laatikko |

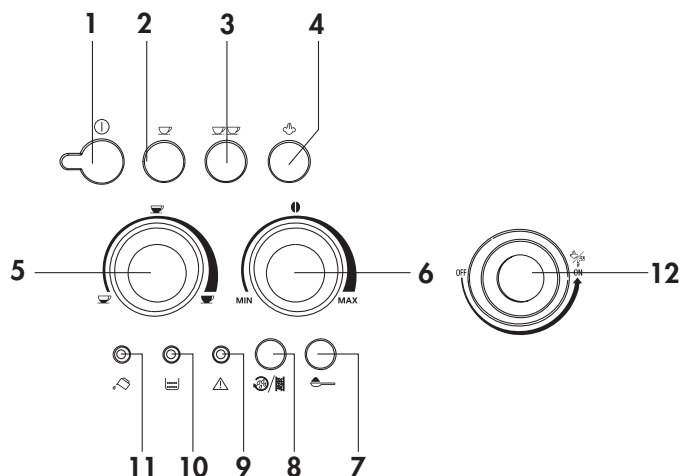

Ohjauspaneelin kuvaus

- | | |
|---|--|
| 1) Käynnistys/sammutuspainike | 7) Jauhekahvitoiminnon näppäin ja merkkivalo (kahvimyllyn käytöstä poisto) |
| 2) Yhden kupillisen valintanäppäin lämpötila OK –merkkivalolla | 8) Kalkkihälytyksen merkkivalo |
| 3) Kahden kupillisen painike lämpötila OK-merkkivalolla | 9) Yleishälytyksen merkkivalo |
| 4) Höyrytoiminnon valintanäppäin lämpötilan merkkivalolla | 10) Kahvijauhesäiliö täynnä tai puuttuu-merkkivalo |
| 5) Käytetyn kahvimäärän valintanuppi (pieni, normaali tai suuri kupillinen) | 11) Vesi tai vesisäiliö puuttuu-merkkivalo |
| 6) Jauhekahvin määrän valintanuppi (laiha, normaali tai vahva) | 12) Höyrynuppi |

2 TURVAMÄÄRÄYKSET

LUE NÄMÄ OHJEET JA SÄILYTÄ NE TULEVAA TARVETTA VARTEN!

- Tämä laite on tarkoitettu espresso- kahvin valmistukseen sekä juomien lämmittämiseen. Käytä laitetta varoen, sillä kuuma vesi ja höyry voivat aiheuttaa palovammoja.
- Laite on tarkoitettu vain kotitalouskäyttöön. Kaikki muu käyttö on virheellistä ja siten vaarallista.
- Valmistaja ei vastaa virheellisestä tai huolimattomasta käytöstä aiheutuneista vahingoista.
- Älä koske laitteen kuumiin osiin sen käytön aikana. Käytä tarkoitukseen olevia nuppeja ja kahvoja.
- Älä koske laitteeseen, kun kätesi tai jalkasi ovat märät tai kosteat.
- Älä anna lasten tai itsenäiseen laitteen käyttöön kykenemättömien henkilöiden käyttää laitetta ilman valvontaa.
- Älä anna lasten leikkiä kahvinkeittimellä.
- Sammuta laite ja irrota pistoke pistorasiasta, mikäli laitteen toiminnassa ilmenee häiriöitä tai se on rikkoutunut. Älä yritä itse korjata laitetta vaan ota yhteys valtuutettuun huoltoliikkeeseen. Vaadi alkuperäisiä varaosia. Tämän ohjeen laiminlyöminen voi vaarantaa laitteen turvallisuuden.

3 ASENNUS

- Tarkasta pakkauksesta poistamisen jälkeen, ettei laitteessa ole vaurioita. Älä käytä laitetta, jos et ole varma sen toimintakunnosta vaan ota yhteys huoltoliikkeeseen.
- Älä jätä pakkausmateriaaleja (muovipusseja, polystyreenipehmusteita jne.) lasten ulottuville, sillä ne saattavat aiheuttaa vaaratilanteita.
- Sijoita laite tasaiselle työtasolle kauas vesihanoista, pesualtaista ja mahdollisista lämmönlähteistä.
- **Aseta keitin työtasolle ja varmista tämän jälkeen, että kahvinkeittimen molemmille sivuille sekä taakse jää vähintään 5 cm ja keittimen päälle vähintään 20 cm tyhjää tilaa.**
- Älä asenna kahvinkeitintä koskaan tiloihin, joissa lämpötila voi pudota noltaan tai sen alapuolelle (veden jäätyessä laite voi rikkoutua).
- Varmista ennen keittimen käyttöönottoa, että verkkovirran jännite vastaa keittimen arvokyltissä ilmoitettua jännitettä. Kytke keitin ainoastaan maadoitettuun pistorasiaan, jonka teho on vähintään 10A . Valmistaja ei vastaa mistään onnettomuuksista tai vahingoista, jotka johtuvat laitteen maadoittamisen laiminlyönnistä.
- Anna ammattitaitoisen sähköasentajan vaihtaa pistoke, mikäli pistoke ja pistorasia eivät sovi yhteen.
- Käyttäjä ei saa vaihtaa tämän laitteen verkkojohtoa, sillä tämän toimenpiteen suorittamiseen tarvitaan erityistyökaluja. Vahingoittuneen verkkojohdon saavat korjata tai vaihtaa ainoastaan valmistajan valtuuttamat huoltoliikkeet, jolloin toimenpide voidaan suorittaa turvallisesti.
- Säädä veden kovuus mahdollisimman pian kappaleessa 10.4 annettujen ohjeiden mukaisesti.

Noudata seuraavissa kappaleissa annettuja ohjeita erittäin tarkasti askel askeleelta keittimen ensimmäisen käytön yhteydessä, jolloin opit käyttämään sitä oikein ja turvallisesti.

4 KAHVIAUTOMAATIN KÄYTTÖNOTON VALMISTELU

4.1 VESISÄILIÖN TÄYTTÖ

- Irrota vesisäiliö (kuva 1), huuhtele ja täytä se raikkaalla vedellä. Älä ylitä MAX- linjaa. Cappuccinoputken on oltava suunnattuna aina laitteen keskustaasta päin säiliön irrottamisen yhteydessä, sillä muussa tapauksessa vesisäiliötä ei voida irrottaa.
- **Paina** säiliö takaisin paikoilleen **loppuun saakka**.

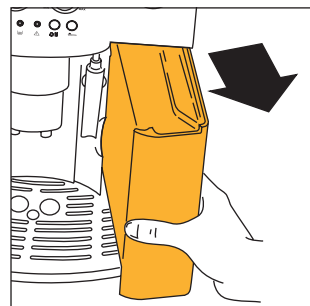

Kuva 1

4.2 KAHVIPAPUSÄILIÖN TÄYTTÖ

- Aukaise kahvipapusäiliön kansi (kuva 2).
- Täytä säiliö kahvipavuilla.
- Sulje kansi.

HUOMIO: Älä kaada kahvipapusäiliöön koskaan jauhekahvia, murukahvia, likaisia kahvipapuja tai muita materiaaleja, jotka saattaisivat vahingoittaa keittimen toimintaa.

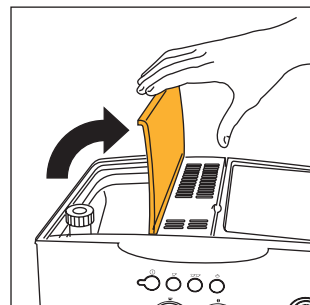

Kuva 2

4.3 ENSIMMÄINEN KÄYTTÖNOTTO

1. Tarkista, että vesisäiliö on täynnä ja että verkkojohdon pistoke on pistorasiassa.
 2. Käännä cappuccinoputki ulospäin ja aseta kuppi sen alle (kuva 3). Käynnistä kahvinkeitin painamalla näppäintä ① (kuva 4).
 3. Käännä höyrynappia vastapäivään aina loppuun saakka **VÄLITÖMÄSTI TÄMÄN JÄLKEEN 30 SEKUNNIN KULUESSA** (on täysin normaalia että keittimen toiminta on äänekästä).
 4. Muutaman sekunnin kuluttua cappuccinoputkesta alkaa valua vettä. Kun kuppiin on valunut noin 30 cc vettä, käännä höyrynappia puoli kierrosta myötäpäivään (kuva 6) aina loppuun saakka, jolloin veden tulo lakkaa.
 5. Odota, että vihreät merkkivalot ☕ ja ☕ lopettavat vilkkumisen ja palavat vilkkumatta. (Vihreiden merkkivalojen vilkkuminen tarkoittaa, että keitin on esilämmitystilassa, kunnes taas niiden syttyminen tarkoittaa, että keitin on saavuttanut parhaan mahdollisen lämpötilan kahvin valmistukseen - kap. 11 – kohdat 1 ja 2). (Keitin suorittaa automaattisesti huuhtelujakson muutama sekunti ennen kuin merkkivalot lopettavat vilkkumisen. Suuttimen putkista valuu jonkin verran kuumaa vettä, joka valuu suuttimen alla olevalle tippa-alustalle).
- Vinkki: Pienen (alle 60 cc) kahvikupillisen valmistuksen yhteydessä saat kuumempaa kahvia, jos täytät ensin kupin tällä huuhtelujakson lämmittämällä vedellä. Jätä vesi kupin sisälle muutaman sekunnin ajaksi (ennen kuin heität veden pois), jolloin kuppi lämpenee.
6. Keitin on nyt käyttövalmis.

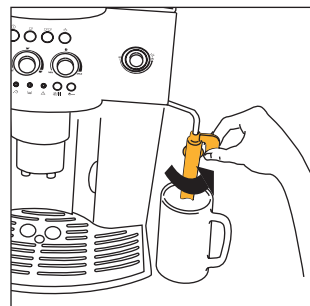

Kuva 3

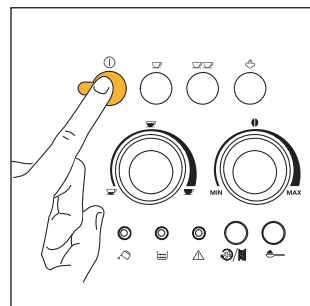

Kuva 4

5 KAHVIN VALMISTUS (KAHVIPAVUISTA)

- 1) Tarkista aina ennen kahvin valmistuksen aloittamista, että vihreät merkkivalot ☺ ja ☺☺ palavat vilkkumatta ja että kahvipapusailiö ovat täynnä.
- 2) Säädä kahvin voimakkuutta oikealla olevaa nuppia (kuva 7) kääntämällä. Mitä enemmän käännät nuppia myötäpäivään, sitä enemmän keitin jauhaa kahvipapuja kahvin valmistukseen, jolloin kahvista tulee voimakkaampaa. Valmista uudella keittimellä useampi kupillinen kahvia, kunnes löydät oikean paikan nupille ja valmistamasi kahvi on juuri sopivan vahvaa. Älä käännä nuppia kuitenkaan liikaa myötäpäivään, jottei kahvi valu liian hitaasti (tippumalla) ennen kaikkea silloin, kun valmistat kaksi kupillista.
- 3) Säädä kahvikupillisen valmistukseen käytetyn veden määrää vasemmalla olevaa nuppia (kuva 8) kääntämällä. Veden määrä lisääntyy sitä mukaa, kun käännät nuppia myötäpäivään. Valmista uudella keittimellä useampi kupillinen kahvia, kunnes löydät oikean paikan nupille ja valmistamasi kahvi on juuri sopivan vahvaa.
- 4) Pane yksi kuppi suuttimen alle, jos valmistat yhden kupillisen kahvia (kuva 9) tai kaksi kupillista, mikäli valmistat kaksi kupillista kahvia (kuva 10). Laske kahvisuutinta ja pane kupit mahdollisimman lähelle suuttimia, jolloin vaahdosta tulee paras mahdollinen (kuva 11).
- 5) Jos haluat vain yhden kupillisen kahvia, paina painiketta ☺ (kuva 12) tai paina painiketta ☺☺ (kuva 13), mikäli valmistat kaksi kupillista samalla kertaa. (Nytkä keitin jauhaa kahvipavut, suorittaa lyhyen esihaudutuksen ja lyhyen tauon jälkeen valmistaa kahvin. Keitin pysäyttää kahvin valmistuksen automaattisesti sen jälkeen, kun haluttu määrä kahvia on valmistettu ja työntää kahviannoksen ulos kahvijauhessailiöön).
- 6) Voit valmistaa seuraavan kupillisen muutaman sekunnin kuluttua molempien vihreiden merkkivalojen ☺ ja ☺☺ sytyttyä uudelleen.
- 7) Sammuta keitin painiketta ① painamalla. (Keitin suorittaa huuhtelun automaattisesti ennen sammumista, jolloin suuttimista valuu jonkin verran vettä alla olevalla tippa-alustalle. Ole varovainen, sillä kuuma vesi voi aiheuttaa palovammoja). Jos et sammuta keitintä painiketta ① käyttämällä, keitin suorittaa huuhtelujakson ja sammuu itsestään 3 tunnin kuluessa viimeisestä käyttökerrasta.

HUOM 1: Jos kahvi valuu tippumalla tai ei tipu lainkaan, käännä jauhatuskarkeuden säätönuppia (kuva 17) yhden naksahduksen verran myötäpäivään (katso kap. 6). Käännä sitä aina yhden naksahduksen verran kerrallaan, kunnes tippuminen tapahtuu oikein.

HUOM 2: Jos kahvi valuu liian nopeasti ja vahto ei ole riittävän hyvää, käännä oikean puoleista säätönuppia (kuva 7) jonkin verran myötäpäivään. Valitse nupin asento kokeiden avulla valmistamalla useita kupillisia, kunnes löydät nupin oikean asennon. Älä käännä nuppia liikaa myötäpäivään, ettei kahvi ala valumaan liian hitaasti (tippumalla) ennen kaikkea kahden kupillisen valmistuksen yhteydessä. Jos vahto ei ole tyydyttävä muutaman kupillisen valmistuksen jälkeen, käännä myös jauhatuskarkeuden säätönuppia (kuva 17) yhden naksahduksen verran vastapäivään (katso kap. 6).

HUOM 3: Vinkkejä kuumemman kahvin valmistukseen:

1) Käytä esihuuhteluun käytettyä vettä kuppien lämmittämiseen, mikäli haluat valmistaa pienen kahvikupillisen (alle 60cc) heti keittimen päälle panon jälkeen (katso kap. 4.3 kohta 5). Mikäli edellisen kupillisen valmistuksesta on kulunut yli 2/3 minuuttia, lämmitä uutin näppäintä ☺☺☺ käyttämällä (kuva 14) ennen uuden kahvin valmistuksen aloittamista. Anna veden valua tämän

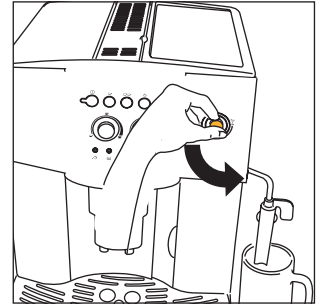

Kuva 5

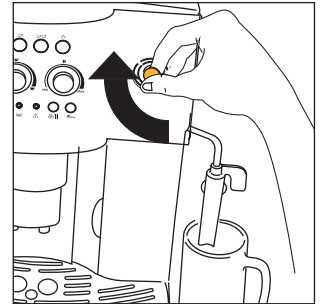

Kuva 6

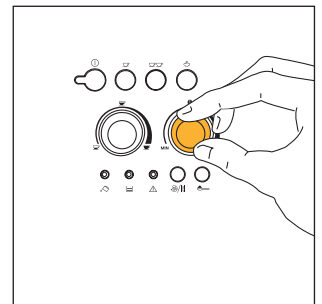

Kuva 7

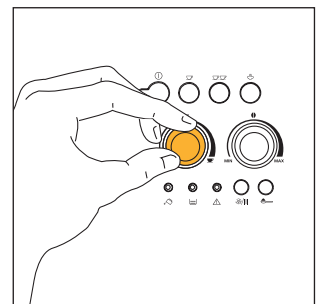

Kuva 8

jälkeen alla olevalle tippa-alustalle tai käytä tätä vettä kahvin valmistukseen käytettävän kupin lämmittämiseen. Valuta vesi tässä tapauksessa kuppiin ja tyhjennä se.

2) Älä käytä liian paksuja kuppeja, sillä ne imevät erittäin paljon lämpöä ellei niitä ole esilämmitetty.

3) Lämmitä kahvikupit huuhtelemalla ne kuumalla vedellä tai jätä ne vähintään 20 minuutiksi keittimen kannella olevalle lämmitystasolle silloin, kun keitin on päällä.

HUOM 4: Voit pysäyttää kahvin valmistuksen milloin tahansa keittimen toiminnan aikana painamalla jo aiemmin valitsemaasi painiketta ☺ (kuva 12) tai ☺☺ (kuva 13)

HUOM 5: Jos haluat lisää kahvia, pidä aiemmin valitsemaasi painiketta ☺ (kuva 12) tai ☺☺ (kuva 13) yksinkertaisesti painettuna heti kahvin valmistamisen jälkeen, kunnes kahvia on valunut tarpeeksi (tämä toimenpide on suoritettava 3 sekunnin kuluessa siitä, kun kahvin valuminen loppui).

HUOM 6: Täytä vesisäiliö hälytyksen ☹ (kap. 12 – kohta 1) merkkivalon syttymisen yhteydessä, sillä muussa tapauksessa kahvin valmistus ei onnistu. Voit poistaa vesisäiliön ainoastaan sen jälkeen kun cappuccinoputki on asetettu keittimen sisään päin. (On täysin normaalia, että säiliössä on vielä jonkin verran vettä hälytyksen syttymisen yhteydessä).

HUOM 7: Kahvinkeitin laskee valmistettujen kahvikupillisten määrän. Merkkivalo ☹☹ syttyy joka 14 yksittäisen kahvikupillisen (tai 7 kahden samanaikaisesti valmistetun kahvikupillisen) valmistuksen jälkeen ja varoittaa, että kahvijauhesäiliö on täynnä kahviannoksia, jolloin säiliö on tyhjennettävä ja puhdistettava. Merkkivalo palaa ja kahvin valmistus voi alkaa vasta sen jälkeen, kun olet puhdistanut kahvijauhesäiliön. Puhdista säiliö aukaisemalla etuosassa oleva huoltoluukku vetämällä kahvisuuttimesta (kuva 15), jolloin merkkivalo ☹ alkaa vilkkumaan (katso kap. 12 kohtaa 9). Poista tippa-alusta tämän jälkeen (kuva 16) ja tyhjennä sekä puhdista se. **TÄRKEÄÄ: Tippa-alustan poistamisen yhteydessä myös kahvijauhesäiliö on EHDOTTOMASTI tyhjennettävä, vaikkei se olisikaan täynnä. Jos tätä toimenpidettä ei suoriteta, seuraavien kahvikupillisten valmistuksen yhteydessä kahvijauhesäiliö voi täytyä normaalia nopeammin ja käytetyt kahviannokset voivat tukkia keittimen.**

HUOM 8: Laitteen käytön myötä myllyn eri osat voivat kulua, jolloin kahvi valuu liian nopeasti ja vaahtoa ei muodostu kahvin ollessa liian karkeaa.

Voit ratkaista tämän ongelman asettamalla kahvimyllyn jauhatuskarkeuden uudelleen kääntämällä vastaavaa säätönuppia (kuva 17) yhden naksahduksen verran vastapäivään (kappaleessa 6 annettujen ohjeiden mukaisesti).

HUOM 9: Puhdista utin kappaleessa 10.2 annettujen ohjeiden mukaisesti ennen käyttöönottoa, mikäli et ole käyttänyt keitintä pitkään aikaan.

HUOM 10: Älä irrota vesisäiliötä koskaan keittimen toiminnan aikana. Jos poistat vesisäiliön, keitin ei kykene enää valmistamaan kahvia ja merkkivalo (vesi puuttuu) alkaa vilkkumaan. Mikäli haluat valmistaa lisää kahvia, laitteen käyttöäni muuttuu voimakkaammaksi eikä kahvin valmistus onnistu. Voit käynnistää keittimen uudelleen kääntämällä höyrynuppia vastapäivään aina loppuun saakka ja anna veden valua cappuccinoputkesta muutaman sekunnin ajan.

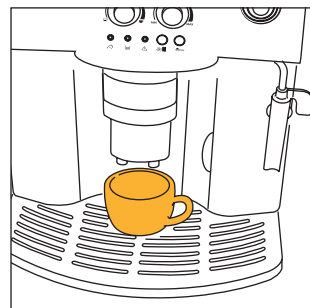

Kuva 9

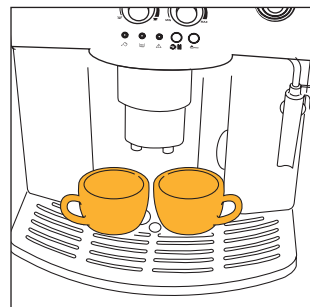

Kuva 10

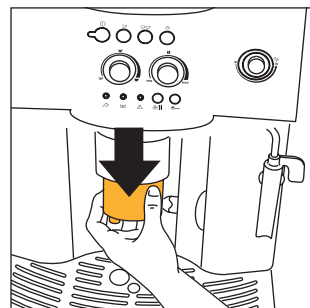

Kuva 11

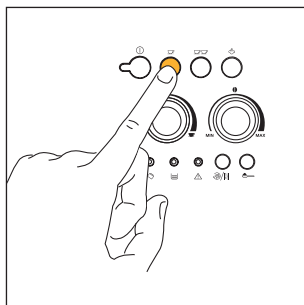

Kuva 12

Valmista keittimen ensimmäisen käytön yhteydessä 4-5 kahvikupillista, jotka voit heittää pois. Vasta tämän jälkeen kahvin maku on paras mahdollinen.

Älä ota yhteyttä huoltoliikkeeseen heti, kun jokin hälytyksen merkkivalo syttyy ja ilmoittaa toimintahäiriöstä. Voit ratkaista useimmat ongelmat yksinkertaisesti kappaleissa 12 ja 13 annettuja ohjeita seuraamalla. Soita tämän käyttöoppaan sivulla 2 olevassa liitteessä osoitettuun huoltoliikkeeseen, mikäli ongelma ei poistu kyseisten ohjeiden avulla tai kaipaat lisätietoja. Soita takuukortissa ilmoitettuun numeroon, mikäli keittimen käyttömaata ei ole mainittu liitteen luettelossa.

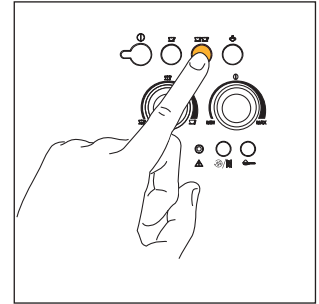

Kuva 13

6 KAHVIMYLLYN SÄÄTÖ

Kahvimylly on säädetty tehtaalla normaalille jauhatukselle, jonka avulla kahvin valmistus tapahtuu parhaalla mahdollisella tavalla. Älä siis säädä sitä heti ensimmäisen käyttöönoton yhteydessä. Muuta säätöä jauhatuskarkeuden säätönappia (kuva 17) käyttämällä, mikäli huomaat ensimmäisten kahvikupillisten valmistuksen jälkeen, että kahvi valuu liian nopeasti tai liian hitaasti (tippumalla).

Käännä nuppia myötäpäivään yhden naksahduksen verran (vastaa yhtä numeroa), jolloin kahvi valuu nopeammin (ei tippumalla).

Käännä nuppia vastapäivään yhden naksahduksen verran, jolloin kahvi valuu hitaammin ja **vahto syntyy paremmin**.

Huomaat tapahtuneen muutoksen vaikutuksen vasta 2 kupillisen valmistuksen jälkeen.

Käännä jauhatuskarkeuden säätönappia ainoastaan silloin, kun kahvimylly on päällä.

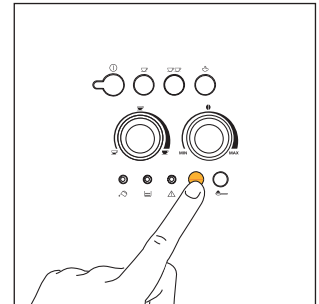

Kuva 14

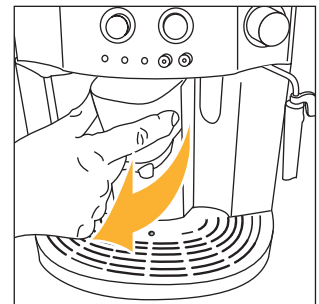

Kuva 15

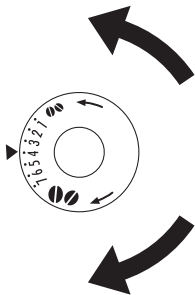

Käännä vastapäivään (= kahvi jauhetaan hienommaksi), jolloin kahvi valuu hitaammin ja vahto syntyy paremmin.

Käännä myötäpäivään (= kahvi jauhetaan karkeammaksi), jolloin kahvi valuu nopeammin (ei tippumalla).

HUOM 1: Keitin on tarkastettu tehtaalla kahvia käyttämällä, jonka vuoksi on täysin normaalia, että löydät jonkin verran kahvia kahvimyllystä.

Vakuutamme kuitenkin, että tämä keitin on täysin uusi.

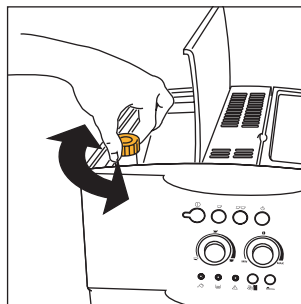

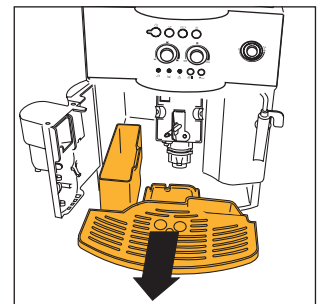

Kuva 17



Kuva 16

7 ESPRESSO- KAHVIN VALMISTUS JAUHEKAHVISTA (KAHVIPAPUJEN SIJAAN)

1. Paina painiketta , mikäli haluat valmistaa kahvin jauhekahvista (kuva 18). Painikkeen sisällä oleva merkkivalo syttyy ja ilmoittaa, että kyseinen toiminta on valittu ja että kahvimylly on pois päältä.
2. Nosta keskellä olevaa kantta, kaada suppiloon yksi mittalusikallinen esijauhettua kahvia (kuva 19) ja toimi tämän jälkeen kappaleessa 5 annettujen ohjeiden mukaisesti.
HUOM: Voit valmistaa vain 1 kupillisen kahvia kerrallaan painamalla painiketta .

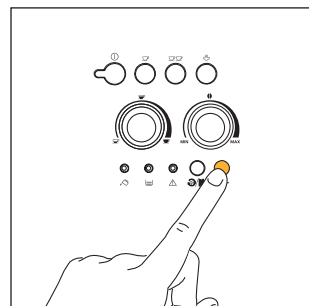

Kuva 18

HUOM 1: Älä koskaan kaada jauhekahvia keittimeen silloin, kun se on sammuneena. Muussa tapauksessa kahvi saattaa joutua keittimen sisäosiin.

HUOM 2: Älä koskaan kaada suppiloon yhtä mittalusikallista enempää kahvia, sillä tällöin keitin ei valmista kahvia vaan jauhekahvi joutuu keittimen sisään ja likaa sen tai kahvi valuu ainoastaan tippoittain.



HUOM 3: Käytä kahvimäärän mittauksessa ainoastaan keittimen mukana toimitettua mittalusikkaa.

HUOM 4: Käytä ainoastaan espresso- kahvinkeitimille tarkoitettua kahvia. Älä kaada suppiloon kahvipapuja, murukahvia tai muita materiaaleja, jotka saattaisivat vahingoittaa keitintä.

HUOM 5: Jos kaadat keittimeen yli 1 mittalusikallisen jauhekahvia ja suppilo tukkiutuu, poista tukos veitsellä, jolloin kahvi valuu alas (kuva 20). Poista uutin ja puhdista se ja keitin kappaleessa 10.2 "Uuttimen puhdistus" annettujen ohjeiden mukaisesti.

3. Pane jauhekahvitoiminto pois päältä painamalla vastaavaa painiketta, jos haluat siirtyä jauhekahvilla tapahtuvasta kahvin valmistuksesta kahvipavuilla tapahtuvaan kahvin valmistukseen (vastaava merkkivalo sammuu ja kahvimylly on käyttövalmis).

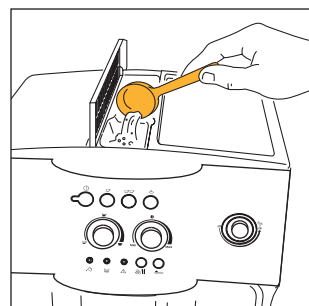

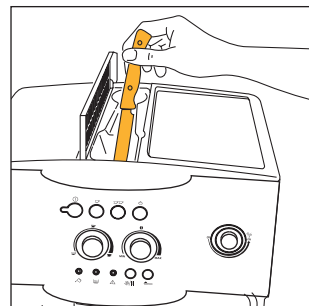

Kuva 19



Kuva 20

8 KUUMAN VEDEN VALMISTUS

- Tarkista aina, että vihreät merkkivalot  ja  palavat vilkkumatta.
- käännä cappuccinoputkea keittimestä ulospäin (kuva 3).
- Aseta astia cappuccinoputken alapuolelle (kuva 3).
- Käännä höyrynuppia puoli kierrosta vastapäivään aina loppuun saakka (kuva 5). Cappuccinoputkesta alkaa valumaan kuumaa vettä putken alle asetettuun astiaan.
- Voit keskeyttää kuuman veden valumisen kääntämällä nuppia myötäpäivään aina loppuun saakka (kuva 6) ja aseta cappuccinoputki tämän jälkeen alkuperäiseen asentoonsa keittimen sisäosia kohden. (Anna kuuman veden valua korkeintaan 2 minuutin ajan kerrallaan).

9 CAPPUCCINON VALMISTUS (HÖYRYN AVULLA)

- Täytä astia noin 100 grammalla maitoa jokaista valmistamaasi cappuccinoa kohden. Muista astiaa valitessasi, että maidon tilavuus kasvaa noin 2 tai 3 kertaiseksi cappuccinon valmistuksen aikana. **Suosittelemme jääkaappikylmän kevytmaidon käyttöä.**
- **Käännä cappuccinoputkea ulospäin (kuva 3).**
- Valmista kahvi edellisissä kappaleissa annettujen ohjeiden mukaisesti ja muista käyttää riittävän suuria kuppeja.
- Paina höyrypainiketta (kuva 21). Merkkivalo ☼ (kuva 22) alkaa vilkkumaan ja osoittaa, että keittimen esilämmitys on meneillään.
- Kun merkkivalo ☼ palaa vilkkumatta, keitin on saavuttanut parhaan mahdollisen lämpötilan höyryn valmistukseen (kap. 11 – kohta 6).
- Upota cappuccinoputki **välittömästi kahden minuutin sisällä** maitoa sisältävään astiaan (muussa tapauksessa keitin palaa automaattisesti kahvi- toimintoon). Upota cappuccinoputki maitoa sisältävään astiaan (kuva 23) ja varmista, ettet kasta putkea sillä olevan merkkilinjan yläpuolelta (osoitettu kuvassa 24 olevalla nuolella). Käännä höyrynuppia vastapäivään puoli kierrosta aina loppuun saakka (kuva 5). Varo kuumaa höyryä). Cappuccinoputkesta tuleva höyry vaahdottaa maidon ja lisää sen tilavuutta. Maito vaahdottuu paremmin, jos upotat cappuccinoputken maitoon ja käännät sitä astiassa hitain liikkein alhaalta ylöspäin. (Anna höyryn tulla ulos korkeintaan 2 minuutin ajan kerrallaan).
- Keskeytä höyryn tulo kääntämällä höyrynuppia myötäpäivään aina loppuun saakka (kuva 6) sen jälkeen, kun lämpötila on oikea. Paina tämän jälkeen höyrynäppäintä ☼ (kuva 21), jolloin höyrytoiminto menee pois päältä.
- Kaada maitovahto aiemmin valmistettua espresso- kahvia sisältäviin kuppeihin. Cappuccino on nyt valmis (lisää sokeria maun mukaan ja kaada kaakaojauhetta maitovaahdon pinnalle).

HUOM 1: Keitin on liian kuuma uuden kahvikupillisen valmistamiseksi heti cappuccinon valmistamisen ja höyrytoiminnon päältä panon jälkeen (kuva 21) (vihreät merkkivalot vilkkuvat ja osoittavat, ettei lämpötila sovellu valmistukseen). Odota siis kymmenisen minuuttia ennen kuin painat painikkeita (kuva 12) tai (kuva 13) uuden kahvikupillisen valmistamiseksi, jotta keitin pääsee jäähtymään.

VINKKI: Keitin jäähtyy nopeammin jos aukaiset höyrynupin höyrytoiminnon päältä panon jälkeen ja annat veden valua cappuccinoputkesta tarkoitukseen soveltuvaan astiaan, kunnes vihreät merkkivalot lopettavat vilkkumisen.

HUOM 2: Puhdista cappuccinoputki aina käytön jälkeen. Suorita tämä seuraavasti:

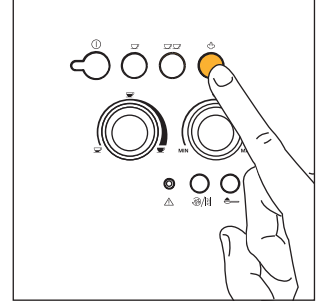

Kuva 21

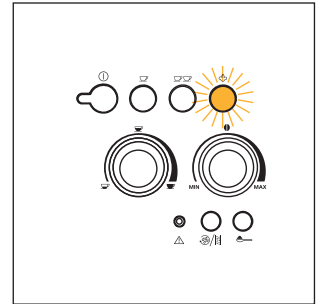

Kuva 22

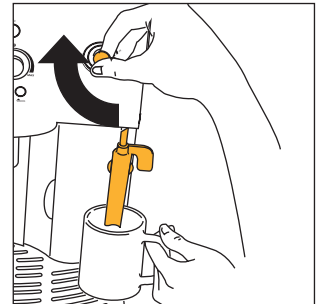

Kuva 23

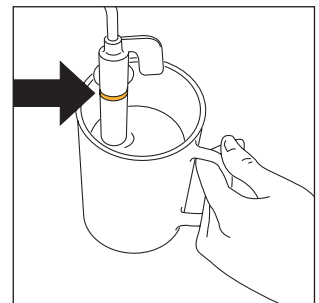

Kuva 24

- Käännä höyrynuppia vastapäivään aina loppuun saakka ja anna jonkin verran vettä tai höyryä tulla ulos muutaman sekunnin ajan (kuva 5).

Tämän toimenpiteen ansiosta saat poistettua höyryputkesta sen sisälle mahdollisesti jääneen maidon. **TÄRKEÄÄ:** Suorita tämä toimenpide aina keittimen käytön jälkeen, jottei maitoa pääse kerääntymään cappuccinoputken sisäisiin putkistoihin.

- Käännä nuppia myötäpäivän aina loppuun saakka ja pidä toisella kädellä cappuccinoputken kahvaa paikallaan ja ruuvaa toisella kädellä cappuccinoputkea irti myötäpäivään kääntämällä, kunnes saat vedettyä sen alas paikaltaan (kuva 25).
- Irrota höyrysuutin valutusputkesta alaspäin vetämällä (kuva 26).
- Pese cappuccinoputki ja höyrysuutin huolellisesti kädenlämpoisellä vedellä.
- Tarkista, etteivät kaksi kuvassa 27 nuolella osoitettua reikää ole tukossa. Puhdista ne tarvittaessa neulalla.
- Asenna höyrysuutin takaisin höyryputkeen kääntämällä sitä voimakkaasti ylöspäin.
- Asenna cappuccinoputki paikoilleen työntämällä sitä ylöspäin ja kääntämällä sitä vastapäivään.

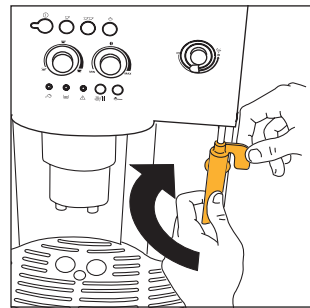

Kuva 25

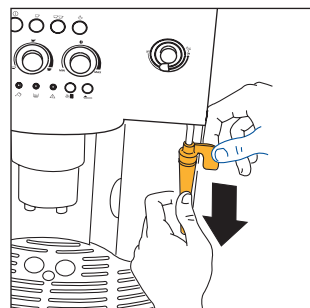

Kuva 26

10 PUHDISTUS JA HOITO

- Irrota pistoke pistorasiasta ja anna keittimen jäähtyä aina ennen minkään puhdistus- tai huoltotoimenpiteen aloittamista.
- Älä koskaan upota keitintä veteen, sillä se on sähkökäyttöinen laite.
- Älä käytä liuotainaineita tai hankausaineita keittimen puhdistukseen. Puhdistukseen riittää kostea ja pehmeä pyyhe.
- Keittimen mitään osaa ei saa KOSKAAN pestä astianpesukoneessa.

10.1 KAHVINKEITTIMEN PUHDISTUS

- Puhdista kahvijauhesäiliö (ohjeet löydät kappaleen 5 kohdasta 7) aina silloin, kun merkkivalo  palaa vilkkumatta (kap. 12 – kohta 3).
- Puhdista vesisäiliö säännöllisin väliajoin.
- Tippa-alusta on varustettu siihen keräytyneen veden tason osoittimella (punainen). Tyhjennä ja pese tippa-alusta, kun osoitin alkaa näkymään (muutama millimetri tippa-alustan alapuolella).
- Varmista säännöllisesti, etteivät kahvisuuttimen reiät ole tukossa. Voit aukaista reiät raaputtamalla reikiin kerääntyneen kuivan kahvin pois neulaa käyttämällä (kuva 28).

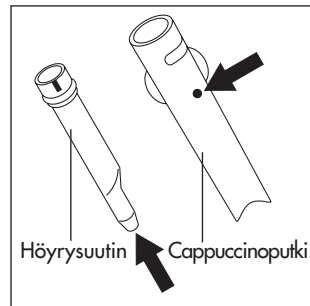

Kuva 27

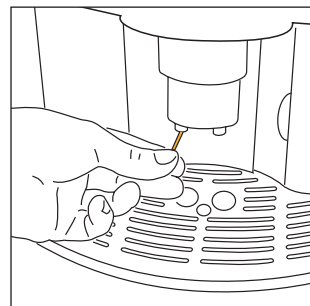

Kuva 28

10.2 UUTTIMEN PUHDISTUS

Puhdista uutin säännöllisesti, etteivät kahvikerrostumat pääse täyttämään sitä (kerrostumat voivat aiheuttaa toimintahäiriöitä). Puhdista uutin seuraavasti:

- sammuta keitin painamalla näppäintä (kuva 4) (älä irrota pistoketta) ja odota, että kaikki merkkivalot sammuvat;
- aukaise huoltoluukku (kuva 15);
- vedä tippa-alusta sekä kahvijauheseiliö ulos (kuva 16) ja pese ne;
- paina kahta uuttimen punaista vapautuspainiketta sivuilta keskelle päin (kuva 29) ja vedä uutin ulos;

HUOMIO: VOIT POISTAA UUTTIMEN AINOASTAAN SILLOIN, KUN KEITIN ON SAMMUTETTUNA. ÄLÄ YRITÄ POISTAA UUTINTA KEITTIMEN OLLESSA PÄÄLLÄ, SILLÄ TÄMÄ SAATTAISI VAHINGOITAA KEITINTÄ PAHOIN.

- pese uutin juoksevan veden alla ilman pesuaineita. **Älä pese uutinta koskaan astianpesukoneessa;**
- puhdista keittimen sisäosat huolellisesti. Voit poistaa kovettuneet kahvikerrostumat sisäosista puisella tai muovisella haarukalla (kuva 30) ja imuroi loput kahvinporot tämän jälkeen pölynimurilla (kuva 31);
- Aseta uutin takaisin paikoilleen kannattimen olakkeiden ja alhaalla olevan tapin päälle. **Paina uutinta voimakkaasti tämän jälkeen PUSH kirjoituksen kohdalta aina siihen saakka, kunnes kuulet naksahduksen.**

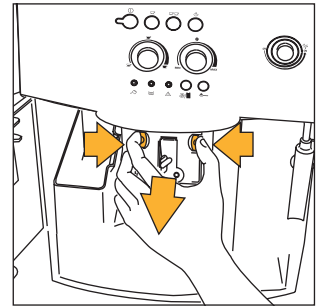

Kuva 29

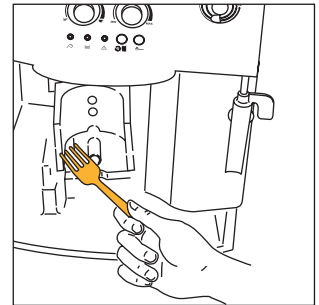

Kuva 30

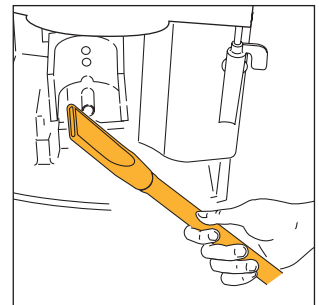

Kuva 31

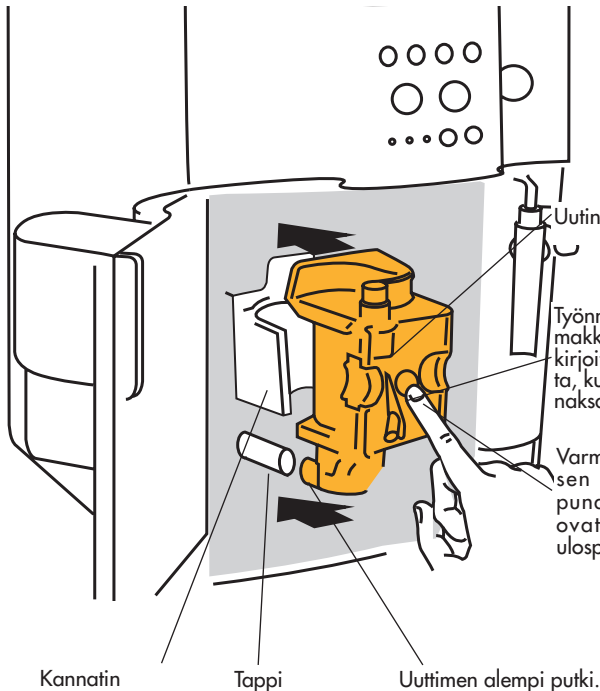

Työnnä uutinta voimakkaasti **PUSH** kirjoituksen kohdalta, kunnes kuulet naksahduksen.

Varmista naksahduksen jälkeen, että punaiset painikkeet ovat ponnahtaneet ulospäin.

Kannatin

Tappi

Uuttimen alempi putki.
Tapin on asetettava uuttimen alempaan putkeen.

Varmista, että kaksi punaista painiketta ovat ponnahtaneet ulospäin. Muussa tapauksessa luukku ei sulkeudu.

Punaiset painikkeet ovat ponnahtaneet **OIKEIN** ulospäin.

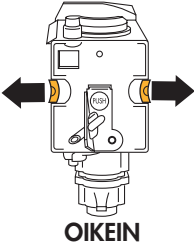

OIKEIN

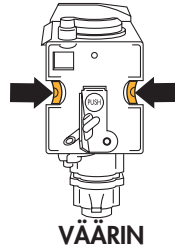

VÄÄRIN

Punaiset painikkeet eivät ole ponnahtaneet ulospäin.

HUOM 1: Voit sulkea huoltoluukun ja käyttää keitintä ainoastaan sen jälkeen, kun olet asettanut uuttimen loppuun saakka oikein paikoilleen ja punaiset painikkeet ovat ponnahtaneet ulospäin (muussa tapauksessa merkkivalo Δ vilkkuu keittimen käynnistyksen yhteydessä (kap. 12 – kohta 9)).

HUOM 2: Jos uuttimen paikalleen asetuksessa ilmenee ongelmia, purista se oikeisiin mittoihinsa painamalla (ennen paikoilleen asetusta) uutinta samanaikaisesti voimakkaasti ylä- ja alaosastaan kuvassa 32 osoitetulla tavalla.

HUOM 3: Jos uuttimen paikoilleen asetuksessa ilmenee vielä ongelmia, jätä se keittimen ulkopuolelle, sulje huoltoluukku, irrota verkkojohdon pistotulppa hetkeksi pistorasiasta ja pane se uudelleen paikoilleen. Odota, että kaikki merkkivalot sammuvat, aukaise huoltoluukku ja aseta uutinta uudelleen paikoilleen.

- aseta tippa-alusta sekä kahvijauhesäiliö takaisin paikoilleen;
- sulje huoltoluukku.

10.3 KALKINPOISTO

Kahvin valmistukseen käytetyn veden jatkuvan lämmittämisen seurauksena on täysin normaalia, että keittimen sisäosiin kertyy ajan myötä kalkkijäämiä. Suorita kalkinpoisto aina silloin, kun merkkivalo \mathcal{E}/H alkaa vilkkumaan (kap. 12 – kohta 5). **Huom:** Voit valmistaa kahvia normaaliin tapaan vielä merkkivalon \mathcal{E}/H syttymisen jälkeenkin.

Suorita kalkinpoisto seuraavasti:

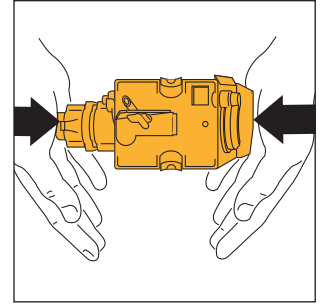

- kaada säiliöön (joka on jo tyhjennetty) DURGOL kalkinpoistoainepullon sisältö (125ml) sekä litra vettä ja suorita käyttöoppaan kappaleessa "KALKINPOISTO" osoitetut toimenpiteet. **KÄYTÄ AINOASTAAN DE' LONGHI KALKINPOISTOAINETTA.**
- Kaada kalkinpoistoainepullon sisältö (0,5 litraa) vesisäiliöön ja lisää saman verran vettä (0,5 litraa, kuten myös pullossa olevissa ohjeissa neuvotaan).
- sijoita vähintään 1,5 litran vetoinen astia cappuccinoputken alle (kuva 3);
- käynnistä keitin painiketta $\textcircled{1}$ painamalla (kuva 4).
- odota, että vihreät merkkivalot $\textcircled{2}$ ja $\textcircled{3}$ lopettavat vilkkumisen.
- paina painiketta \mathcal{E}/H ja pidä se painettuna vähintään viiden sekunnin ajan (kuva 14), Painikkeen sisällä oleva merkkivalo syttyy (kap. 11 – kohta 8) ja osoittaa, että kalkinpoisto-ohjelma on alkanut (merkkivalot $\textcircled{2}$ ja $\textcircled{3}$ ovat sammuneina ja osoittavat, ettei kahvia voida valmistaa).
- käännä höyrynuppia vastapäivään puolen kierroksen verran (kuva 5). Kalkinpoistoliivosta alkaa nyt valumaan cappuccinoputkesta sen alle asetettuun astiaan.



Kuva 32

- kalkinpoisto-ohjelma suorittaa automaattisesti joitakin valutus- ja taukojaksoja, joiden avulla kahvinkeitTIMEN sisälle kerääntyneet kalkkikerrostumat saadaan poistettua.
- Kun merkkivalo  syttyy (kap. 12 – kohta 1) noin 30 minuutin kuluttua, käännä höyrynuppia puolen kierroksen verran myötäpäivään (kuva 6) aina loppuun saakka.

Huuhtele keitin tämän jälkeen, jolloin saat poistettua kaiken keittimen sisälle vielä jääneen kalkinpoistoaineen. Toimi tällöin seuraavasti:











- poista vesisäiliö, huuhtele se ja täytä se puhtaalla vedellä.
- aseta vesisäiliö takaisin paikoilleen.
- tyhjennä cappuccinoputken alle sijoitettuun astiaan kerääntynyt neste ja aseta se uudelleen putken alle.
- käännä höyrynuppia vastapäivään (kuva 5) puolen kierroksen verran. Cappuccinoputkesta alkaa nyt valumaan kuumaa vettä alla olevaan astiaan.
- säiliön tyhjenemisen jälkeen merkkivalo  sammuu ja merkkivalo  syttyy (kap. 12 – kohta 1).
- käännä höyrynuppia myötäpäivään aina loppuun saakka (kuva 6) ja täytä vesisäiliö uudelleen puhtaalla vedellä.
- kalkinpoisto-ohjelma on nyt loppunut ja keitin on valmis uuden kahvin valmistukseen.

Huom: Mikäli keskeytät kalkinpoisto-ohjelman ennen sen päättymistä, hälytys (kap. 12 – kohta 5) ei poistu ja joudut aloittamaan kalkinpoisto-ohjelman alusta.











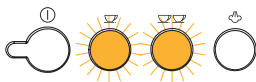

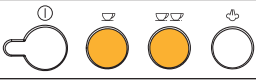

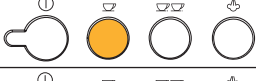

TÄRKEÄÄ: LAITTEEN TAKUU RAUKEAA, MIKÄLI YLLÄ KUVATTUA KALKINPOISTOA EI SUORITETA SÄÄNNÖLLISESTI.

10.4 VEDENKOVIUUDEN OHJELMOINTI

Merkkivalo  (kap. 12 – kohta 5) syttyy tietyn, jo tehtaalla ohjelmoidun toiminta-ajan jälkeen. Tämän oletusaika on ohjelmoitu erittäin paljon kalkkia sisältävälle vedelle. Halutessasi voi pidentää keittimen toiminta-aikaa ja vähentää kalkinpoiston suoritusiheyttä ohjelmoimalla keittimen vesijohtoveden todellisen kalkkipitoisuuden mukaisesti. Suorita ohjelmointi seuraavasti:

- poista sivulla 2 liitteenä toimitettu reagenssiliuska "Total hardness test" pakkauksestaan ja upota se veteen muutaman sekunnin ajaksi. Nosta liuska ylös vedestä ja odota noin 30 sekuntia (kunnes liuska vaihtaa väriään ja siinä näkyy punaisia neliöitä);
- varmista, että keitin on sammuneena (kaikki merkkivalot sammuneina);
- paina painiketta  (kuva 14) ja pidä se painettuna 5 sekunnin verran. Neljä merkkivaloa , ,  ja  syttyvät.
- paina painiketta  (kuva 18) useita kertoja, kunnes keittimellä palavien merkkivalojen ja reagenssiliuskalla olevien punaisten neliöiden määrä vastaa toisiaan (jos esimerkiksi reagenssiliuskalla on 3 punaista neliötä, paina painiketta  kolme kertaa siten, että 3 merkkivaloa ,  ja  syttyvät yhdessä).
- paina painiketta  (kuva 14), jolloin tieto tallentuu muistiin. Nyt keitin on ohjelmoitu siten, että se ilmoittaa kalkinpoiston suorittamistarpeesta veden todellisen kalkkipitoisuuden mukaan.

11 NORMAALIN TOIMINNAN MERKKIVALOJEN SELITYKSET

	MERKKIVALOT	KUVAUS	SELITYS
1		Merkkivalot  ja  vilkkuvat	Keitin ei ole käyttövalmis (veden lämpötila ei ole saavuttanut kahvin valmistukselle parhaiten sopivaa lämpötilaa). Odota, että merkkivalot palavat vilkkumatta ennen kahvin valmistuksen aloittamista.
2		Merkkivalot  ja  palavat vilkkumatta	Kahvinkeitin on saavuttanut oikean lämpötilan ja on valmis kahvin valmistukseen
3		Merkkivalo  palaa vilkkumatta	Kahvinkeitin valmistaa yhtä kahvikupillista.
4		Merkkivalo  palaa vilkkumatta	Kahvinkeitin valmistaa kahta kahvikupillista.
5		Höyryn  merkkivalo vilkkuu	Kahvinkeitin lämpenee höyryn tuottamiselle parhaaseen mahdolliseen lämpötilaan. Odota, että merkkivalo palaa vilkkumatta ennen kuin käännät höyrynuppia.
6		Merkkivalo  palaa vilkkumatta	Kahvinkeitin on valmis höyryn tuottamiseen ja voit kääntää höyrynuppia.
7		Merkkivalo  palaa vilkkumatta	Kahvinkeitin on asetettu jauhekahvilla tapahtuvalle kahvin valmistukselle (katso kap. 7).
8		Merkkivalo  palaa vilkkumatta	Automaattinen kalkinpoisto-ohjelma on käynnissä. (katso kap. 10.3)

12 HÄLYTYSMERKKIVALOJEN SELITYKSET JA MITÄ TEHDÄ, JOS NE SYTYVÄT

	MERKKIVALOT	KUVAUS	SELITYS	TOIMENPITEET
1		Merkkivalo palaa vilkkumatta	Vesisäiliö on tyhjä tai se on asetettu väärin paikoilleen.	Täytä vesisäiliö kappaleen 5 kohdassa 5 annettujen ohjeiden mukaisesti ja aseta se paikoilleen loppuun saakka.
2		Merkkivalo vilkkuu	Kahvinkeitin ei valmista kahvia ja sen toiminta on äänekästä.	Käännä höyrynpussia vastapäivään (kuva 5) kappaleessa 5 kohdassa 10 annettujen ohjeiden mukaisesti.
			Kahvia valuu liian hitaasti	Käännä jauhatuskarkeuden säätönuppia (kuva 17) vastapäivään yhden naksahduksen verran (kap. 6).
3		Merkkivalo palaa vilkkumatta	Kahvijauhesäiliö on täynnä tai sitä ei ole asetettu paikoilleen.	Tyhjennä kahvijauhesäiliö, puhdista se kappaleen 5 kohdassa 7 osoitellulla tavalla ja aseta se uudelleen paikoilleen.
			Kahvijauhesäiliötä ei ole asetettu paikoilleen puhdistuksen jälkeen.	Aukaise huoltoluukku ja aseta kahvijauhesäiliö paikoilleen.
4		Merkkivalo vilkkuu	Jauhekahvia ei ole kaadettu suppiloon silloin, kun toiminta on valittu.	Kaada jauhekahvia suppiloon kappaleessa 7 osoitellulla tavalla.
			Kahvipavut ovat loppuneet.	Täytä kahvipapusaäiliö kappaleessa 4.2 kuvatulla tavalla.
			Mikäli kahvimyllyn toiminta on erittäin äänekästä, kahvipapujen seassa ollut pieni kivi on lukinnut kahvimyllyn toiminnan	Ota yhteys De'Longhin huoltoliikkeeseen
5		Merkkivalo vilkkuu	Kahvinkeitimessä on kalkkikerrostumia.	Suorita kalkkipoisto-ohjelma mahdollisimman pian kappaleessa 10.3 annettujen ohjeiden mukaisesti.
6		Keittimestä on kuulunut epätavallisia ääniä ja neljä merkkivaloa , , ja vilkkuvat vuorotellen.	Utinta ei ole todennäköisesti asetettu takaisin keittimeen puhdistuksen jälkeen.	Paina painikkeita 1KUPPI JA 2KUPPIA samanaikaisesti, kunnes neljä merkkivaloa sammuvat. Voit aukaista huoltoluukun ja asettaa uuttimen paikoilleen ainoastaan sen jälkeen, kun kaikki neljä merkkivaloa ovat sammuneet (uuttimen asetusohjeet on annettu kappaleessa 10.2).
7		Merkkivalot ja vilkkuvat vuorotellen	Keitin on juuri pantu päälle, utinta ei ole asetettu oikein paikoilleen ja luukku ei ole suljettu kunnolla.	Paina utinta PUSH kirjoituksen kohdalta aina siihen saakka, kunnes kuulet naksahduksen. Varmista, että kaksi punaista painiketta ovat ponnahtaneet ulospäin (kap. 10.2). Sulje huoltoluukku ja paina painiketta .
8		Merkkivalot ja palavat ja vilkkuvat	Kahvinkeitin on pantu päälle silloin, kun höyrynpussi oli auki.	Käännä höyrynpussia myötäpäivään aina loppuun saakka (kuva 6).
9		Merkkivalo vilkkuu	Huoltoluukku on auki.	Varmista, että utin on asetettu oikein paikoilleen, mikäli huoltoluukku ei sulkeudu oikein (kap. 10.2 – kohta 1).

MERKKIVALOT



10





KUVAUS	SELITYS	TOIMENPITEET
Merkkivalo palaa vilkkumatta ja vihreät merkkivalot vilkkuvat	Uutinta ei ole todennäköisesti asetettu takaisin keittimeen puhdistuksen jälkeen. KahvinkeitTIMEN sisäosat ovat erittäin likaiset.	Aseta uutin paikoilleen, katso kap. 10.2. Puhdista keitin huolellisesti kappaleessa 10.2 annettujen ohjeiden mukaisesti.
Merkkivalo vilkkuu	Jauhekahvisuppilo on tukossa.	Tyhjennä suppilo veistä käyttämällä kappaleen 7 kohdassa 5 annettujen ohjeiden mukaisesti (kuva 20).

11

13 VIANETSINTÄ ENNEN KUIN KUTSUT PAIKALLE HUOLTOLIIKKEESEEN

Voit löytää toimintahäiriön ja korjata sen syyn helposti kappaleessa 12 annettujen ohjeiden perusteella silloin, kun keitin ei toimi ja jokin hälytysmerkkivaloista palaa. Mikäli sitä vastoin mikään hälytysmerkkivaloista ei pala, suorita seuraavat tarkistukset ennen huoltoliikkeen paikalle kutsumista.

ONGELMA	SYY	KORJAUS
• Kahvi ei ole kuumaa	• Kuppeja ei ole esilämmitetty	Lämmitä kahvikupit huuhtomalla ne kuumalla vedellä tai jätä ne vähintään 15 minuutiksi kannella olevalle lämmitystasolle (katso kap. 5 - kohta 3).
	• Uutin on liian kylmä	Lämmitä uutin ennen kahvin valmistusta painamalla painiketta (kuva 14) (katso kappaleen 5 kohta 3).
• Kahvissa on vähän vaahtoa	• Keitin käyttää liian vähän kahvia haudutuksen aikana	Käännä oikean puoleista nuppia (kuva 7) jonkin verran myötäpäivään (katso kap. 5 kohta 2)
	• Kahvi on jauhettu liian karkeaksi	Käännä jauhatuskarkeuden säätönuppia (kuva 17) vastapäivään yhden naksahduksen verran (katso kap. 6).
	• Kahvimerkki ei sovellu kahvin valmistukseen	Vaihda kahvimerkkiä.
• Kahvia valuu liian hitaasti	• Kahvi on jauhettu liian hienoksi.	Käännä jauhatuskarkeuden säätönuppia (kuva 17) myötäpäivään yhden naksahduksen verran (katso kap. 6).
	• Keitin käyttää liian paljon kahvia haudutuksen suorittamiseksi	Käännä oikean puoleista nuppia (kuva 7) jonkin verran vastapäivään.
• Kahvia valuu liian nopeasti	• Kahvi on jauhettu liian karkeaksi	Käännä jauhatuskarkeuden säätönuppia (kuva 17) yhden naksahduksen verran vastapäivään (katso kap. 6).
	• Keitin käyttää liian vähän kahvia haudutuksen yhteydessä	Käännä oikean puoleista nuppia (kuva 7) jonkin verran myötäpäivään.

ONGELMA	SYY	KORJAUS
<ul style="list-style-type: none"> Kahvia ei valu jommasta kummasta suuttimesta. 	<ul style="list-style-type: none"> Reikä on tukossa. 	Hankaa kerääntynyt kuiva kahvi pois neulalla (kuva 28).
<ul style="list-style-type: none"> Höyrynuppia käännettäessä cappuccinoputkesta ei tule höyryä. 	<ul style="list-style-type: none"> Cappuccinoputken ja höyrysuuttimen pienet reiät ovat tukossa. 	Puhdista cappuccinoputken ja höyrysuuttimen pienet reiät (katso kap. 9 – kuva 27).
<ul style="list-style-type: none"> Painikkeita  ja  painettaessa keittimestä ei valu kahvia vaan vettä. 	<ul style="list-style-type: none"> Jauhekahvi on voinut juuttua kiinni suppiloon. 	Poista suppilon tukkiva jauhekahvi veitsellä (katso kap. 7- kohta 5). Puhdista uutin ja keittimen sisäosat tämän jälkeen (katso kappaleessa 10.2 annettuja ohjeita).
<ul style="list-style-type: none"> Keitin ei käynnisty  painiketta painettaessa. 	<ul style="list-style-type: none"> Kahvinkeitin ei saa virtaa. 	Tarkista, että verkkojohdon pistoke on asetettu pistorasiaan
<ul style="list-style-type: none"> Uutinta ei saada irrotettua puhdistuksen suorittamista varten. 	<ul style="list-style-type: none"> Keitin on päällä. Voit poistaa uuttimen ainoastaan silloin, kun keitin on sammutettuna. 	Sammuta keitin (katso kap. 10.2). HUOMIO: Voit poistaa uuttimen ainoastaan silloin, kun keitin on sammutettu. Älä yritä poistaa uutinta keittimen ollessa päällä, sillä tämä saattaisi vahingoittaa keitintä erittäin pahoin.
<ul style="list-style-type: none"> Jauhekahvin käytön (kahvipapujen sijaan) yhteydessä kahvinkeitimestä ei valu kahvia. 	<ul style="list-style-type: none"> Olet kaatanut suppiloon liikaa jauhekahvia. 	Poista uutin ja puhdista keittimen sisäosat kappaleessa 10.2 annettujen ohjeiden mukaisesti. Toista toimenpide kaatamalla suppiloon korkeintaan 1 mittalusikallinen jauhekahvia.
	<ul style="list-style-type: none"> Painiketta  ei ole painettu ja keitin on käyttänyt jauhekahvin lisäksi myös kahvimyllyn jauhaman kahvin. 	Puhdista keittimen sisäosat huolellisesti kappaleessa 10.2 annettujen ohjeiden mukaisesti. Toista toimenpide painamalla ensin painiketta  kappaleessa 7 annettujen ohjeiden mukaisesti.
	<ul style="list-style-type: none"> Jauhekahvi on kaadettu silloin, kun kahvinkeitin on sammuneena. 	Poista uutin ja puhdista keittimen sisäosat kappaleessa 10.2 annettujen ohjeiden mukaisesti. Pane kahvinkeitin päälle ja toista toimenpiteet.
<ul style="list-style-type: none"> Kahvi ei valu suuttimista vaan huoltoluukkua pitkin. 	<ul style="list-style-type: none"> Kuiva kahvi on tukkinut suuttimen reiät. 	Hankaa reikiä neulalla (katso kap. 10.1, kuva 28).
	<ul style="list-style-type: none"> Huoltoluukun sisällä oleva heiluva laatikko on juuttunut paikoilleen ja ei pääse kääntymään. 	Puhdista heiluva laatikko huolellisesti ennen kaikkea saranoiden kohdalta, jotta se pääsee kääntymään vapaasti.