

SOMMAIRE

1. INTRODUCTION.....	27
1.1 Lettres entre parenthèses.....	27
1.2 Problèmes et réparations	27
2. DESCRIPTION.....	27
2.1 Description de l'appareil	27
2.2 Description du panneau de commande (écran tactile)	27
2.3 Description des accessoires	28
2.4 Description du pot à lait	28
2.5 Description de la buse à eau chaude.....	28
3. PREMIÈRE MISE EN MARCHÉ DE L'APPAREIL	28
4. ALLUMAGE DE L'APPAREIL	29
5. ARRÊT DE L'APPAREIL.....	29
6. RÉGLAGES DU MENU	29
6.1 Rinçage.....	29
6.2 Langue.....	29
6.3 Entretien	29
6.4 Général	30
6.5 Statistiques	31
7. PRÉPARATION DU CAFÉ	31
7.1 Variation temporaire de l'arôme du café	31
7.2 Préparation de recettes automatiques avec du café en grains.....	31
7.3 Préparation du café en utilisant le café prémoulu	32
7.4 Réglage du moulin à café.....	33
7.5 Conseils pour un café plus chaud.....	33
8. CARAFE À CAFÉ	33
9. PRÉPARATION DE BOISSONS À BASE DE LAIT..	34
9.1 Remplir et accrocher le pot à lait	34
9.2 Régler la quantité de mousse.....	34
9.3 Préparation automatique de boissons à base de lait.....	34
9.4 Nettoyage du pot à lait après chaque utilisation	34
10. PROGRAMMATION ET SÉLECTION	35
11. DISTRIBUTION D'EAU CHAUDE	35
12. NETTOYAGE	35
12.1 Nettoyage de la machine	35
12.2 Nettoyage du circuit interne de la machine.....	36
12.3 Nettoyage du tiroir à marc de café.....	36
12.4 Nettoyage de l'égouttoir et de la grille égouttoir.....	36
12.5 Nettoyage de l'intérieur de la machine.....	36
12.6 Nettoyage du réservoir à eau.....	36
12.7 Nettoyage des becs verseurs de café	36
12.8 Nettoyage de l'entonnoir pour l'introduction du café prémoulu.....	37
12.9 Nettoyage de l'infuseur	37
12.10 Nettoyage du pot à lait (D)	37
12.11 Nettoyage du gicleur eau chaude.....	38
12.12 Nettoyage de la buse à eau chaude	38
13. DÉTARTRAGE	38
14. PROGRAMMATION DE LA DURETÉ DE L'EAU	39
14.1 Mesure de la dureté de l'eau.....	39
14.2 Réglage de la dureté de l'eau	40
15. FILTRE ADOUCISSEUR.....	40
15.1 Installation du filtre	40
15.2 Remplacement du filtre	41
15.3 Enlever le filtre.....	41
16. DONNÉES TECHNIQUES.....	41
16.1 Conseils pour l'Économie d'Énergie	41
17. MESSAGES AFFICHÉS À L'ÉCRAN	42
18. RÉOLUTION DES PROBLÈMES	44

Avant d'utiliser l'appareil toujours lire la brochure des consignes de sécurité.

1. INTRODUCTION

Merci d'avoir choisi la machine automatique pour café et cappuccino.

Nous vous souhaitons de bien profiter de votre nouvel appareil. Prenez quelques minutes pour lire ce mode d'emploi. Vous éviterez ainsi de vous exposer à des risques ou d'endommager la machine.

1.1 Lettres entre parenthèses

Les lettres entre parenthèses correspondent à la légende indiquée dans la Description de l'appareil (pages 2-3).

1.2 Problèmes et réparations

En cas de problèmes, essayez avant tout de les résoudre en suivant les instructions fournies dans les chapitres « 17. Messages affichés à l'écran » et « 18. Résolution des problèmes ».

En cas d'inefficacité ou pour plus d'informations, il est conseillé de s'adresser au service client en téléphonant au numéro indiqué sur le feuillet « Service client » joint.

Si votre pays ne se trouve pas parmi ceux indiqués sur le feuillet, appelez le numéro indiqué sur la garantie. Pour les éventuelles réparations, s'adresser exclusivement à l'Assistance Technique De'Longhi. Les adresses sont indiquées dans le certificat de garantie qui accompagne la machine.

2. DESCRIPTION

2.1 Description de l'appareil

(page 3 - A)

- A1. Réservoir à grains
- A2. Couvercle du réservoir à grains
- A3. Couvercle de l'entonnoir et du logement cuillère-doseuse
- A4. Entonnoir pour l'introduction du café prémoulu (Amovible)
- A5. Logement cuillère-doseuse
- A6. Range-tasses (chauffe-tasses, lorsque le mode économie d'énergie est désactivé)
- A7. Touche MARCHE/VEILLE
- A8. Bouton de réglage du degré de mouture
- A9. Interrupteur général (au dos de la machine)
- A10. Cordon d'alimentation
- A11. Couvercle réservoir à eau
- A12. Réservoir d'eau
- A13. Logement filtre adoucisseur
- A14. Volet de service (permet d'accéder au tiroir à marc et à l'infuseur)
- A15. Gicleur eau chaude
- A16. Buse à café (réglable en hauteur)
- A17. Infuseur (accessible avec volet ouvert)
- A18. Convoyeur café (à l'intérieur du volet)
- A19. Plateau d'appui pour tasses

A20. Flotteur niveau d'eau dans l'égouttoir

A21. Grille égouttoir

A22. Égouttoir



A23. Tiroir à marc

2.2 Description du panneau de commande (écran tactile)

(page 2 - B)

B1. Écran

B2.  / ESC : menu réglages de l'appareil / presser pour quitter le menu

B3.  /  : Menu de sélection des boissons personnelles (my). À la première utilisation, on procède directement à la personnalisation de la boisson / Flèche de défilement

B4.  /  : Pour confirmer la sélection / Sélection arôme

B5.  /  : Flèche de défilement / Menu sélection boissons (autres que les boissons à sélection directe) :

Boisson	ESAM42X.4Y	ESAM42X.8Y
2 Espresso	•	•
Ristretto	•	•
2 Courts	•	•
Espresso Lungo	•	•
2 Espresso Allongés	•	•
Long	•	(touche à sélection directe)
Doppio+	•	•
Caffelatte	•	•
Lait Chaud	•	(touche à sélection directe : Lait)
Eau chaude	•	•
Carafe	•	•
Flat White	-	•
Cappuccino+	-	•

B6.  Espresso : pour préparer une tasse de café espresso

B7.  Café : pour préparer une tasse de café

B8.  Cappuccino : pour préparer une tasse de cappuccino

B9.  Latte Macchiato : pour préparer une tasse de latte macchiato

B10.  Long : pour préparer une tasse de café long

B11.  Lait : pour préparer une tasse de lait chaud

*Seulement modèle ECAM42X.8Y

Nota Bene :

Pour activer les icônes, il suffit d'une touche légère.

2.3 Description des accessoires

(page 2 - C)

- C1. Bande réactive « Total Hardness Test »
- C2. Cuillère-doseuse pour café prémoulu
- C3. Détartrant
- C4. Filtre adoucisseur (si prévu)
- C5. Pinceau de nettoyage
- C6. Carafe* (Seulement modèle ECAM42X.8Y)

2.4 Description du pot à lait

(page 2 - D)

- D1. Couvercle avec mousseur à lait
- D2. Bouton de réglage de la mousse et fonction CLEAN
- D3. Tube de distribution du lait mousseux
- D4. Boutons de décrochage du couvercle
- D5. Tube de prise du lait
- D6. Pot à lait
- D7. Connecteur tube de prise du lait (sous le couvercle)

2.5 Description de la buse à eau chaude





(page 2 - E)

- E1. Bouton de décrochage
- E2. Buse
- E3. Gicleur eau chaude
- E4. Capuchon amovible



3. PREMIÈRE MISE EN MARCHÉ DE L'APPAREIL







Nota Bene :

- À la première utilisation rincer à l'eau chaude tous les accessoires amovibles qui sont destinés à entrer en contact avec du lait ou de l'eau.
- À la première utilisation le circuit d'eau est vide, c'est pourquoi la machine pourrait être très bruyante : le bruit s'atténuera au fur et à mesure que le circuit se remplira.
- La machine a été contrôlée en usine en utilisant du café ; il est donc tout à fait normal de trouver des traces de café dans le moulin. Il est dans tous les cas garanti que cette machine est neuve.
- Il est conseillé de personnaliser le plus rapidement possible la dureté de l'eau en suivant la procédure décrite dans le chapitre « 14. Programmation de la dureté de l'eau ».



1. Brancher l'appareil sur secteur (fig. 1) et s'assurer que l'interrupteur général (A9), situé au dos de l'appareil soit sur la position I (fig. 2) ;
2. « Language » (langue) : appuyer sur les flèches de défilement  /  (B3) ou  (B5) jusqu'à afficher la langue souhaitée : puis appuyer sur  /  (B4) pour confirmer.

Continuer en suivant les instructions affichées sur l'écran de l'appareil :

3. Extraire le réservoir à eau (A12) (fig. 3), remplir d'eau fraîche (fig. 4) jusqu'à la ligne MAX (imprimée sur le réservoir) ; puis insérer le réservoir (fig. 5) ;
4. Contrôler que la buse à eau chaude (E) soit insérée sur le gicleur (A15) (fig. 6) et positionner en dessous un récipient (fig. 7) d'une capacité minimale de 600 ml ;
5. Appuyer sur  /  (B4) pour confirmer : l'appareil débite de l'eau par la buse (fig. 8) puis s'éteint automatiquement. Procéder donc au rinçage du circuit lait comme suit :

6. Rallumer la machine en appuyant sur la touche  (A7) (fig. 9) : l'appareil effectue automatiquement un cycle de préchauffage et de rinçage qui ne peut pas être interrompu ;
7. Remplir d'eau le pot à lait (D6) jusqu'au niveau MAX ;
8. Remettre le couvercle sur le pot à lait ;
9. Si présente, extraire la buse à eau chaude en appuyant sur le bouton de décrochage (E1) (fig. 18) ;
10. Accrocher le pot au gicleur en le poussant à fond (fig. 19) : la machine émet un signal sonore (si activé) ;
11. Tourner le bouton de réglage de la mousse (D2) sur la position  (pas de mousse) ;
12. Placer un récipient d'une capacité minimale de 600ml sous le tube de distribution du lait mousseux (D3) ;
13. Procéder aux préparations de trois "Lait chaud" consécutives :
 - **ESAM42X.4Y**: Appuyer sur  (B5) et sélectionner "Lait chaud". Puis confirmer en appuyant sur  /  (B4).
 - **ESAM42X.8Y**: Appuyer sur  (B11).

Nota Bene :

Au terme de chaque préparation, appuyer sur  /  (B2) pour annuler la demande de nettoyage (clean) du pot à lait.

14. Extraire le pot à lait. Maintenant la machine à café est prête pour être utilisée normalement.

Nota Bene :

- À la première utilisation il faut faire 4 - 5 espressos avant que la machine ne donne un résultat satisfaisant.
- Pour de meilleures performances de la machine, on conseille d'installer le filtre adoucisseur (C4) en suivant les indications au chapitre « 15. Filtre adoucisseur » Si votre modèle n'est pas doté de filtre, il est possible de l'acheter auprès des Centres d'Assistance Agréés De'Longhi.

1.

4. ALLUMAGE DE L'APPAREIL

Nota Bene :

Avant d'allumer la machine, vérifier que l'interrupteur général (A9), situé au dos de cette dernière, soit enfoncé (fig. 2).

À chaque allumage, l'appareil effectue automatiquement un cycle de préchauffage et de rinçage qui ne peut pas être interrompu. L'appareil est prêt à l'emploi uniquement après l'exécution de ce cycle.

Risque de brûlures !

Durant le rinçage, un peu d'eau chaude coule des becs verseurs de café (A16) ; elle sera récupérée dans la coupelle (A22) située au-dessous. Veiller à ne pas entrer en contact avec les éclaboussures d'eau.

- Pour allumer l'appareil, appuyer sur la touche  (A7) (fig. 9).
- Une fois la chauffe terminée, l'appareil effectue automatiquement un rinçage ; de cette manière, outre chauffer la chaudière, l'appareil fait couler l'eau chaude dans les tuyaux internes afin qu'ils soient eux aussi chauffés.

L'appareil est prêt à l'emploi lorsque la page-écran principale s'affiche.

5. ARRÊT DE L'APPAREIL

À chaque arrêt, l'appareil effectue un rinçage automatique, à condition qu'un café ait été préparé.

1. Pour éteindre l'appareil, appuyer sur la touche  (A7) (fig. 9).
2. Si prévu, l'appareil effectue le rinçage puis s'éteint (veille).

Nota Bene :

Si l'appareil n'est pas utilisé pendant des périodes prolongées, débrancher l'appareil du secteur :

1. Éteindre auparavant l'appareil en appuyant sur la touche  (A7) (fig. 9) ;
2. Appuyer sur l'interrupteur général (A9) situé au dos de l'appareil (fig. 2) en le positionnant sur 0.

Attention !

Ne jamais appuyer sur l'interrupteur général quand l'appareil est allumé.

6. RÉGLAGES DU MENU











Le menu a 5 options, certaines desquelles sont composées de sous-groupes :

- Rinçage ; - (si le filtre a été installé) : Remplacer le filtre,
- Langue ; - (si le filtre a été installé) : Retirer le filtre ;
- Entretien :
 - Détartrage,
 - Installer filtre,
 - Général :

- Programmer temp.,
- Dureté de l'eau,
- Arrêt automatique,
- Économie d'énergie,
- Signal sonore,
- Boissons d'usine,
- Valeurs d'usine ;
- Statistiques.

6.1 Rinçage

Cette fonction permet de faire sortir de l'eau chaude par le bec verseur de café (A16) et par la buse à eau chaude (E), si insérée, de sorte à nettoyer et chauffer le circuit interne de la machine.

















1. Placer un récipient d'une capacité min. 200ml sous la buse à café et la buse à eau chaude (fig. 10) ;
2. Appuyer sur  /  (B2) pour accéder au menu ;
3. Appuyer sur les flèches de défilement  /  (B3) ou  /  (B5) jusqu'à afficher l'option souhaitée ;
4. Appuyer sur  /  (B4) : après quelques secondes de l'eau chaude qui nettoie et chauffe le circuit interne de la machine s'écoule d'abord de la buse à café puis de la buse à eau chaude (si insérée) ;
5. Pour interrompre le rinçage appuyer sur  /  ou attendre l'arrêt automatique.

Nota Bene :

- Pour des périodes d'inutilisation supérieures à 3-4 jours, il est vivement conseillé d'effectuer, après avoir allumé la machine, 2/3 rinçages avant de l'utiliser ;
- Il est tout à fait normal, après avoir effectué cette opération, de trouver de l'eau dans le tiroir à marc de café (A23).

6.2 Langue

Pour modifier la langue de l'écran (D6), procéder comme suit :







1. Appuyer sur  /  (B2) pour accéder au menu ;
2. Appuyer sur les flèches de défilement  /  (B3) ou  /  (B5) jusqu'à afficher l'option souhaitée ;
3. Appuyer sur  /  (B4) ;
4. Appuyer sur les flèches de défilement  /  (B3) ou  /  (B5) jusqu'à afficher la langue souhaitée ;
5. Appuyer sur  /  (B4) : l'appareil revient au menu ;
6. Presser ensuite  /  (B2) pour quitter le menu.

6.3 Entretien

Cette option contient les opérations d'entretien que la machine demandera au fil du temps :

- **Détartrage** : Pour les instructions concernant le détartrage, consulter le chapitre « 13. Détartrage ».
- **Installer filtre/Remplacer filtre/Retirer le filtre** : Pour les instructions relatives à l'installation/remplacement/retrait du filtre (C4), se référer au chapitre « 15. Filtre adoucisseur ».
- **Vidange circuit** :

Pour sélectionner l'opération, procéder comme suit :

1. Appuyer sur  /  (B2) pour accéder au menu ;
2. Appuyer sur les flèches de défilement  /  (B3) ou  /  (B5) jusqu'à afficher « Entretien » ;

3. Appuyer sur (B4) ;
 4. Appuyer sur les flèches de défilement / (B3) ou (B5) jusqu'à afficher l'option souhaitée ;
 5. Appuyer sur / pour sélectionner ;
 6. Presser / pour confirmer ou / pour revenir à l'affichage précédent ;
- Suivre la procédure guidée :
7. Extraire et vider le tiroir à marc de café (A23). Appuyer sur / ;
 8. Vider l'égouttoir (A22) et le réinsérer avec le tiroir à marc et la grille (A21). Appuyer sur / ;
 9. Mettre un récipient sous la buse à café (A16) et sous la buse à eau chaude (E). Appuyer sur / ;
 10. L'appareil effectue un rinçage par la buse à café ;
 11. Extraire le réservoir (A12), le vider complètement, puis appuyer sur / ;
 12. (Si le filtre est installé) Retirer le filtre (C4) du réservoir, puis appuyer sur / ;
 13. Réinsérer le réservoir, puis appuyer sur / ;
 14. Attendre que la machine se vide (Attention : de l'eau chaude s'écoule des buses !). Au fur et à mesure que le circuit se vide, l'appareil pourrait faire davantage de bruit : il s'agit du fonctionnement normal de la machine.
 15. Extraire, vider et repositionner l'égouttoir, puis appuyer sur / ;
 16. Une fois la séquence complétée, appuyer sur / . L'appareil s'éteint.

Nota Bene :

À l'allumage suivant la machine demande le remplissage du circuit : suivre les indications à partir du point 3 du paragraphe « 3. Première mise en marche de l'appareil ».

6.4 Général

Cette option contient les réglages pour personnaliser les fonctions de base de la machine :

1. Appuyer sur / (B2) pour accéder au menu ;
2. Appuyer sur les flèches de défilement / (B3) ou (B5) jusqu'à afficher « Général » ;
3. Appuyer sur / (B4) pour confirmer ;
4. Appuyer sur les flèches de défilement / (B3) ou (B5) jusqu'à visualiser l'option souhaitée :

Programmer temp. :

Pour modifier la température de l'eau utilisée pour faire le café, procéder de la façon suivante :

- Appuyer sur / (B4). L'écran (D6) affiche la valeur actuellement programmée et le message « Nouveau » clignote ;
- Sélectionner la nouvelle valeur que l'on souhaite programmer à l'aide des flèches de défilement / (B3) ou (B5) ;

5. Après avoir sélectionné la valeur souhaitée (basse moyenne, haute), appuyer sur / .

L'appareil revient à l'affichage précédent.

Nota Bene :

Le changement de température est plus efficace dans les boisons allongées.

Dureté de l'eau

Pour les instructions concernant la définition et le réglage de la dureté de l'eau, consulter le chapitre « 16. Programmation de la dureté de l'eau ».

Arrêt automatique (veille) :

Il est possible de programmer l'arrêt automatique pour que la machine s'éteigne au bout de 15 ou 30 minutes ou bien au bout de 1, 2 ou 3 heures d'inutilisation.

- Appuyer sur / (B4). L'écran (B1) affiche la valeur actuellement programmée et le message « Nouveau » clignote ;
- Sélectionner la nouvelle valeur que l'on souhaite programmer à l'aide des flèches de défilement / (B3) ou (B5) ;
- Après avoir sélectionné la valeur souhaitée (15 min, 30 min, 1 heure, 2 ou 3 heures), appuyer sur / .

L'appareil revient à l'affichage précédent.

Économie d'énergie :

Pour désactiver ou réactiver le mode « économie d'énergie », procéder comme suit :

- Appuyer sur / (B4). L'écran (D6) affiche l'état actuel (« Actif » ou « Non actif ») et l'opération qui sera effectuée en confirmant avec / (« Désactiver ? » ou « Activer ? ») ;
- Presser / pour désactiver ou activer la fonction.

L'appareil revient à l'affichage précédent.

Nota Bene :

- quand la fonction est activée l'écran affiche « ECO ».
- En mode économie d'énergie la machine demande quelques secondes avant de débiter le premier café ou la première boisson à base de lait car elle doit d'abord chauffer.
- Si le pot à lait (D) est inséré, la fonction « économie d'énergie » n'est pas efficace.

Signal sonore :

Cette fonction permet d'activer/désactiver le signal sonore. Procéder de la manière suivante :

- Appuyer sur / (B4). L'écran (D6) affiche l'état actuel (« Actif » ou « Non actif ») et l'opération qui sera effectuée en confirmant avec / (« Désactiver ? » ou « Activer ? ») ;
- Presser / pour désactiver ou activer la fonction.

L'appareil revient à l'affichage précédent.

Boissons d'usine

Cette fonction permet de revenir aux réglages d'usine pour toutes les boissons ou pour chaque boisson personnalisée.

- Appuyer sur OK/\bullet (B4). L'écran (D6) affiche les boissons qui ont été personnalisées et l'option « Toutes » ;
- Sélectionner « Toutes » pour revenir aux réglages d'arôme et de quantité standards programmés en usine pour toutes les boissons ou bien sélectionner la boisson souhaitée puis presser OK/\bullet ;
- Pour revenir aux valeurs d'usine, appuyer sur OK/\bullet .
- L'appareil confirme la réinitialisation et revient à l'affichage précédent.

Procéder à la réinitialisation d'une autre boisson ou appuyer sur ESC/ESC (B2) pour quitter le menu.

Valeurs d'usine :

Cette fonction permet de réinitialiser tous les réglages de la machine et des boissons (à l'exception de la langue qui reste celle sélectionnée à la première mise en marche).

1. Appuyer sur OK/\bullet (B4) ;
2. Appuyer sur OK/\bullet pour réinitialiser tous les réglages ;
3. L'appareil confirme la réinitialisation et revient à l'affichage précédent.

Appuyer sur ESC/ESC (B2) pour quitter le menu.

6.5 Statistiques

Cette fonction permet de visualiser les données statistiques de la machine. Pour les visualiser, procéder comme suit :





1. Appuyer sur ESC/ESC (B2) pour accéder au menu ;
2. Appuyer sur les flèches de défilement $\text{my}/\blacktriangleleft$ (B3) ou $\blacktriangleright/\text{my}$ (B5) jusqu'à afficher l'option « Statistiques » ;
3. Appuyer sur OK/\bullet (B4) : l'écran (D6) affiche les données statistiques de la machine : parcourir les options à l'aide des flèches de défilement $\text{my}/\blacktriangleleft$ ou $\blacktriangleright/\text{my}$;
4. Appuyer donc sur ESC/ESC pour quitter.



Pour revenir à l'affichage principal, presser à nouveau ESC/ESC .

7. PRÉPARATION DU CAFÉ



7.1 Variation temporaire de l'arôme du café

Pour personnaliser temporairement l'arôme du café des recettes automatiques, appuyer sur OK/\bullet (B4) :

	Personnel (si programmé) / Standard
	EXTRA-LÉGER
	LÉGER
	MOYEN
	FORT

	EXTRA-FORT
	(voir « 7.3 Préparation du café en utilisant le café prémoulu »)

Nota Bene :









- La variation d'arôme n'est pas mémorisée et, à la prochaine préparation automatique, l'appareil sélectionne la valeur prédéfinie ( my).
- Si la distribution ne se fait pas quelques secondes après la personnalisation temporaire de l'arôme, celui-ci revient à la valeur prédéfinie ( my).

7.2 Préparation de recettes automatiques avec du café en grains

Attention !

Ne pas utiliser de grains de café verts, caramélisés ou confits, car ils peuvent se coller sur le moulin à café et le rendre inutilisable.

1. Introduire le café en grains dans le réservoir prévu à cet effet (A1) (fig. 10) ;
2. Placer sous les becs verseurs de la buse à café (A16) :
 - 1 tasse, pour 1 café (fig. 11) ;
 - 2 tasses, pour 2 cafés (voir remarque à la fin du paragraphe).
3. Baisser la buse de sorte à l'approcher le plus possible de la tasse : la crème sera ainsi meilleure (fig. 12) ;
4. Sélectionner le café souhaité :

Boissons à base de café à sélection directe			
Recette	Quantité	Quantité programmable	Arôme prédéfini
 Espresso (B6)	≈ 40 ml	de ≈30 à ≈ 80ml	
 Coffee (B7)	≈ 180 ml	de ≈100 à ≈240ml	
Seulement modèle ESAM42X.8Y			
 Long (B10)	≈ 160 ml	de ≈115 à ≈250ml	
Boissons à base de café sélectionnables depuis  (B5) et en confirmant avec OK/\bullet (B4)			
Ristretto	≈ 30 ml	de ≈20 à ≈40ml	
Espresso Lungo	≈ 120 ml	de ≈80 à ≈180ml	

Boissons à base de café à sélection directe			
Doppio+	≈ 120 ml	de ≈80 à ≈180ml	
2 Espresso	≈ 40 ml pour 2 tasses	--	
2 Courts	≈ 30 ml pour 2 tasses	--	
2 Espresso Allongés	≈ 120 ml pour 2 tasses	--	
Long * (seulement modèle ESAM42X.4Y)	≈ 160 ml	de ≈115 à ≈250ml	

5. La préparation commence et l'écran (D6) affiche la boisson et une barre de progression qui se remplit au fur et à mesure que la préparation s'effectue.

Nota Bene :

- Il est possible de préparer simultanément 2 tasses d'ESPRESSO, RISTRETTO, ESPRESSO LUNGO en appuyant sur « X2 » ►/☞ (B5) durant la préparation de chaque boisson (le message reste affiché pendant quelques secondes au début de la préparation).
- Durant la préparation du café, la distribution peut être arrêtée à tout moment en appuyant sur « STOP »-my/◀ (B5) ou /ESC (B2).
- Une fois la distribution terminée, pour augmenter la quantité de café dans la tasse, il suffit d'appuyer (dans les 3 secondes) sur « EXTRA » - ►/☞ (B4). Une fois la quantité souhaitée atteinte, interrompre en appuyant sur « STOP »-my/◀ (B5).

Une fois la préparation terminée, l'appareil est prêt pour une nouvelle utilisation.

Nota Bene :

- Pendant l'utilisation, l'écran affichera certains messages (Remplir le réservoir, Vider le tiroir à marc, etc.) dont la signification est indiquée dans le chapitre « 18. Résolution des problèmes ».
- Pour obtenir un café plus chaud, consulter le paragraphe « 7.5 Conseils pour un café plus chaud ».
- Si le café sort au goutte-à-goutte ou s'il est trop liquide, pas assez crémeux ou trop froid, consulter les conseils indiqués dans le chapitre « 18. Résolution des problèmes ».
- Pour personnaliser les boissons selon ses propres goûts, se référer au chapitre « 10. Programmation et sélection ».

7.3 Préparation du café en utilisant le café prémoulu

Attention !

- Ne jamais introduire le café prémoulu avec la machine éteinte, pour éviter qu'il ne se répande à l'intérieur de la machine et qu'il ne la salisse. Dans ce cas, la machine pourrait s'abîmer.
- Ne jamais introduire plus d'une cuillère-doseuse rase (C2), l'intérieur de la machine pourrait se salir ou l'entonnoir (A4) pourrait se boucher.
- L'utilisation du café prémoulu, ne permet pas de préparer plus d'une tasse de café à la fois.

1. Appuyer plusieurs fois sur la touche /☞ (B4) jusqu'à ce que l'écran (D6) affiche « ☞ » ;
2. S'assurer que l'entonnoir ne soit pas bouché, puis introduire une cuillère-doseuse rase de café prémoulu ;
3. Placer une tasse sous les becs verseurs de café (A16) (fig. 12) ;
4. Sélectionner le café souhaité :

Recette	Quantité
(B6)	≈ 40 ml
(B7)	≈ 180 ml
Seulement modèle ESAM42X.8Y	
(B10)	≈ 160 ml
Boissons à base de café sélectionnables depuis ☞ (B5) et en confirmant avec /☞ (B4)	
Ristretto	≈ 30 ml
Espresso Lungo	≈ 120 ml
Boissons à base de café sélectionnables depuis ☞ (B5)	
Long * (seulement modèle ESAM42X.4Y)	≈ 160 ml

5. La préparation commence et l'écran affiche la boisson et une barre de progression qui se remplit au fur et à mesure que la préparation s'effectue.

Nota Bene :

Une fois la distribution terminée, pour augmenter la quantité de café dans la tasse, il suffit d'appuyer (dans les 3 secondes) sur

« EXTRA » - ►/☞ (B5) . Lorsque l'on atteint la quantité souhaitée, interrompre avec **mv** / ◀ (B3) .

Attention ! En préparant le café LONG ☞ :

Au milieu de la préparation, la machine requiert l'introduction d'une autre cuillère-doseuse rase de café prémoulu : procéder et appuyer sur **ok** / ●● (B4).

Nota Bene :

- Si le mode « Économie d'énergie » est activé, la distribution du premier café pourrait demander quelques secondes d'attente.
- Pendant l'utilisation, l'écran affichera certains messages (Remplir le réservoir, Vider le tiroir à marc, etc.) dont la signification est indiquée dans le chapitre « 18. Résolution des problèmes ».
- Pour obtenir un café plus chaud, consulter le paragraphe « 7.5 Conseils pour un café plus chaud ».
- Si le café sort au goutte-à-goutte ou s'il est trop liquide, pas assez crémeux ou trop froid, consulter les conseils indiqués dans le chapitre « 18. Résolution des problèmes ».

7.4 Réglage du moulin à café

Le moulin à café ne doit pas être réglé, du moins au début, car il est déjà pré-réglé en usine de sorte à obtenir une bonne distribution de café.

Toutefois, si après avoir préparé les premiers cafés, la distribution s'avère peu dense et avec peu de crème ou trop lente (au goutte à goutte), il est nécessaire d'effectuer une correction à l'aide du bouton de réglage du degré de mouture (A8) (fig. 13).

Nota Bene :

Le bouton de réglage doit être tourné uniquement pendant que le moulin est en marche durant la phase initiale de préparation des boissons à base de café.

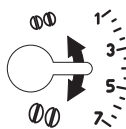

Si le café sort trop lentement ou s'il ne sort pas du tout, tourner d'un cran dans le sens des aiguilles d'une montre vers le numéro 7.

Pour obtenir en revanche une distribution de café plus dense et améliorer l'aspect

de la crème, tourner d'un cran dans le sens inverse des aiguilles d'une montre vers le numéro 1 (pas plus d'un cran à la fois, au risque que le café sorte au goutte à goutte).

L'effet de cette correction se remarque uniquement après la préparation d'au moins 2 cafés. Si après ce réglage, le résultat souhaité n'a pas été obtenu, il est nécessaire de répéter la correction en tournant le bouton d'un autre cran.

7.5 Conseils pour un café plus chaud

Pour obtenir un café plus chaud il est conseillé de :

- effectuer un rinçage en sélectionnant la fonction « Rinçage » dans le menu réglages (paragraphe « 6.1 Rinçage ») ;

- chauffer les tasses avec de l'eau chaude en utilisant la fonction eau chaude (voir chapitre « 11. Distribution d'eau chaude ») ;
- augmenter la température du café dans le menu « Réglages » (voir paragraphe « 6.4 Général »). Le changement de température est plus efficace dans les boissons allongées.

8. CARAFE À CAFÉ

Cette boisson, à base de café espresso, est une recette légère et équilibrée, avec une mince couche de crème, idéale à partager en compagnie.

1. Placer une carafe sous le bec verseur de café (A16) (fig. 14) : lors du choix de la carafe à utiliser, tenir compte de la quantité qui sera distribuée, c'est-à-dire :

Nombre de tasses	Quantité (ml)
☞	250
☞	500
☞	750

ECAM45X.8Y : Utiliser la carafe fournie (C6).

2. Appuyer sur ►/☞ (B5) ;
3. Appuyer sur **mv** / ◀ (B3) ou ►/☞ jusqu'à afficher le nom de la boisson ;
4. Confirmer en appuyant sur **ok** / ●● (B4) ;
5. Appuyer sur **mv** / ◀ (B3) ou ►/☞ pour sélectionner le nombre de tasses ;
6. Confirmer en appuyant sur **ok** / ●● ;
7. Appuyer sur **mv** / ◀ (B3) ou ►/☞ pour sélectionner l'arôme ;
8. Confirmer en appuyant sur **ok** / ●● ou ►/☞ ;
9. Après quelques secondes, l'appareil commence automatiquement la préparation.

Une fois la préparation terminée, l'appareil est prêt pour une nouvelle utilisation.

Nota Bene :

- **esc** (B2) : appuyer sur si l'on souhaite interrompre complètement la préparation et rendre la machine à nouveau prête à l'emploi ;

CONSIGNE DE SÉCURITÉ :

Après avoir préparé la carafe de café, laisser refroidir la machine pendant 5 minutes avant de préparer une autre boisson. Risque de surchauffe !

9. PRÉPARATION DE BOISSONS À BASE DE LAIT

Nota Bene :

Pour éviter d'obtenir un lait peu mousseux, ou avec de grosses bulles, toujours nettoyer le couvercle du lait (D1) et le gicleur eau chaude (A15) comme décrit aux paragraphes « 9.4 Nettoyage du pot à lait après chaque utilisation », « 12.10 Nettoyage du pot à lait (D) » et « 12.11 Nettoyage du gicleur eau chaude ».

9.1 Remplir et accrocher le pot à lait

1. Appuyer sur les boutons de décrochage (D4) et soulever le couvercle du pot à lait (D1) (fig. 15) ;
2. Remplir le pot à lait (D6) avec une quantité de lait suffisante, mais sans dépasser le niveau MAX imprimé sur le pot (fig. 16) ;
3. S'assurer que le tube de prise du lait (D5) soit bien inséré dans le logement prévu à cet effet sur le fond du couvercle du pot à lait (fig. 17), en l'enfilant à fond ;
4. Remettre le couvercle du pot à lait en place ;
5. Si présente, extraire la buse à eau chaude (E) en appuyant sur le bouton de décrochage (E1) (fig. 18) ;
6. Accrocher le pot à lait au gicleur (A15) (fig. 19) en le poussant à fond : la machine émet un signal sonore (si la fonction est active) ;
7. Placer une tasse suffisamment grand sous les becs verseurs de café (A16) et sous le tube de distribution du lait mousseux (D3) ;
8. Suivre les indications reportées ci-après pour chaque fonction spécifique.



Nota Bene :

- Pour obtenir une mousse plus dense et homogène, utiliser du lait écrémé ou demi-écrémé et à la température du réfrigérateur (environ 5°C).
- La qualité de la mousse peut varier en fonction de :
 - type de lait ou boisson végétale ;
 - marque utilisée ;
 - ingrédients et valeurs nutritives.
- Si le mode « Économie d'énergie » est activé, la distribution des boissons pourrait demander quelques secondes d'attente.

9.2 Régler la quantité de mousse

En tournant le bouton de réglage de la mousse (D2), il est possible de sélectionner la quantité de mousse de lait qui s'écoulera pendant la préparation des boissons lactées.

Position du bouton	Description	Conseillé pour...
	Pas de mousse	LAIT CHAUD (non mousseux) /CAFFELATTE



	Peu de mousse	LATTE MACCHIATO/ FLAT WHITE*
	Max. mousse	CAPPUCCINO/ CAPPUC- CINO+* / LAIT CHAUD (mousseux)





* (seulement modèle ESAM42X.8Y)

9.3 Préparation automatique de boissons à base de lait

1. Remplir et accrocher le pot à lait (D) de la façon illustrée précédemment ;
2. Sélectionner la boisson souhaitée :







À sélection directe :

 -  : Cappuccino (B8)
 -  : Latte Macchiato (B9)
 -  : Lait (B11) (*ECAM42X.8Y - Lait chaud)

Sélectionnable en appuyant sur  /  (B5) et en confirmant avec  /  (B4) :

 - Flat white (* Seulement modèle ESAM42X.8Y)
 - Cappuccino+ (* seulement modèle ESAM42X.8Y)
 - Lait chaud (*ECAM42X.4Y - Lait)
3. Après quelques secondes, l'appareil commence automatiquement la préparation et l'écran affiche la boisson sélectionnée et une barre de progression qui se remplit au fur et à mesure que la préparation s'effectue ;
4. Après avoir préparé le lait la machine prépare automatiquement le café (pour les boissons qui le prévoient).

Nota Bene :

-  /  (B2) : presser si l'on souhaite interrompre complètement la préparation et revenir à l'affichage principal.
- « STOP »  /  (B3) : presser pour interrompre la distribution du lait ou du café et passer à la distribution suivante (si prévue) pour compléter la boisson.
- Une fois la distribution terminée, si l'on souhaite augmenter la quantité de café dans la tasse, appuyer sur la touche correspondant à « EXTRA » -  /  (B5).
- Ne pas laisser le pot à lait trop longtemps hors du réfrigérateur : plus la température du lait monte (5°C idéale), plus la qualité de la mousse baisse.
- Les boissons peuvent être personnalisées (voir chapitre « 10. Programmation et sélection »).



9.4 Nettoyage du pot à lait après chaque utilisation

Après chaque utilisation des fonctions lait il faut procéder au nettoyage du couvercle mousseur à lait :

1. Laisser le pot à lait (D) dans la machine (il n'est pas nécessaire de le vider) ;













- Placer une tasse ou un autre récipient sous le tube de distribution du lait mousseux ;
- Positionner le bouton de réglage mousse (D2) sur « CLEAN » (fig. 20) : l'écran affiche une barre de progression qui se remplit au fur et à mesure que la préparation s'effectue et le message « Nettoyage en cours ». Le nettoyage s'interrompt automatiquement ;
- Remettre le bouton de réglage sur l'une des sélections de la mousse ;
- Enlever le pot à lait et toujours nettoyer le gicleur vapeur (A15) avec une éponge (fig. 21).



Nota Bene :



- Pour préparer plusieurs tasses de boissons à base de lait, procéder au nettoyage du pot à lait après la dernière préparation : dans ce cas, presser  / ESC (B2), lorsque le message de demande s'affiche, pour revenir au menu principal.
- Si le nettoyage n'est pas effectué, l'écran affiche le symbole  pour rappeler qu'il faut procéder au nettoyage du pot à lait.
- Le lait resté dans le pot à lait peut être conservé au réfrigérateur.
- Dans certains cas, pour effectuer le nettoyage, il faut attendre la chauffe de la machine.

10. PROGRAMMATION ET SÉLECTION

Dans le menu «  » il est possible de programmer les boissons selon ses propres goûts.

- Appuyer sur  / ◀ (B3) ;
- Appuyer sur les flèches de défilement  / ◀ (B3) ou ▶ /  (B5) jusqu'à afficher la boisson souhaitée ;
- Appuyer sur  /  (B4) pour sélectionner la boisson ;
- **Boisson à base de café** : l'écran (D6) affiche « Programme arôme » : appuyer sur les flèches de défilement  / ◀ ou ▶ /  jusqu'à sélectionner l'arôme souhaité. Appuyer sur  /  pour confirmer la sélection : la préparation commence et l'écran affiche « Programme café » et une barre de progression qui se remplit au fur et à mesure que la préparation s'effectue : après avoir atteint la quantité souhaitée dans la tasse, appuyer sur  / ◀ (STOP).
- **Boissons à base de lait** : après avoir sélectionné et confirmé l'arôme, la préparation commence et l'écran affiche le message « Programme lait » et une barre de progression qui se remplit au fur et à mesure que la préparation du lait avance : une fois la quantité souhaitée atteinte, presser  / .

L'appareil continue la préparation du café : presser  /  pour interrompre le débit une fois que la quantité de café souhaitée aura été atteinte.

- Enregistrer la programmation en appuyant sur  /  (autrement, appuyer sur  / ESC (B2)) .
- « Param. enregistrés » ou « Param. non enregistr. ». L'appareil est à nouveau prêt à l'emploi.







Nota Bene :

- L'écran affiche « STOP » lorsque la longueur atteint la quantité minimale programmable.
- « STOP » : appuyer sur la touche correspondante pour interrompre la préparation du lait ou du café et passer à la préparation suivante (si prévue) pour compléter la boisson.
- Une fois la distribution terminée, si l'on souhaite augmenter la quantité de café dans la tasse, appuyer sur la touche correspondant à « EXTRA ».

11. DISTRIBUTION D'EAU CHAUDE

Attention ! Risque de brûlures.

Ne jamais laisser la machine sans surveillance quand de l'eau chaude est en cours de distribution.

- Contrôler que la buse à eau chaude (E) soit accrochée correctement au gicleur eau chaude (A15) ;
- Placer un récipient sous la buse (le plus près possible afin d'éviter les éclaboussures) (fig. 7) ;
- Appuyer sur ▶ /  (B5) et parcourir les boissons du menu en appuyant sur les flèches de défilement  / ◀ (B3) ou ▶ /  (B5) jusqu'à visualiser « Eau chaude » ;
- Presser  /  (B4) : l'écran affiche une barre de progression qui se remplit au fur et à mesure que la préparation s'effectue ;
- La machine fait couler de l'eau chaude puis interrompt automatiquement la distribution. Pour interrompre manuellement la distribution d'eau chaude appuyer sur  / ◀ (STOP).

Nota Bene :

- Si le mode « Économie d'Énergie » est activé, la sortie d'eau chaude pourrait demander quelques secondes d'attente.
- La quantité d'eau débitée peut être personnalisée (voir paragraphe « 10. Programmation et sélection »).

12. NETTOYAGE

12.1 Nettoyage de la machine

Les pièces suivantes de la machine doivent être nettoyées périodiquement :

- le circuit interne de la machine ;
- le tiroir à marc de café (A23) ;
- l'égouttoir (A22) et la grille égouttoir (A21) ;
- le réservoir à eau (A12) ;
- les becs verseurs de café (A16) ;
- l'entonnoir pour l'introduction de café prémoulu (A4) ;
- l'infuseur (A17), accessible après avoir ouvert le volet de service (A14) ;

- le pot à lait (D) ;
- le gicleur eau chaude (A15) ;
- la buse à eau chaude

Attention !

- Pour le nettoyage de la machine, ne pas utiliser de solvants, de nettoyeurs abrasifs ou de l'alcool. Avec les super-automatiques De'Longhi, il n'est pas nécessaire d'utiliser d'adjuvants chimiques pour le nettoyage de la machine.
- Aucune partie de l'appareil ne peut être lavée au lave-vaisselle, à l'exception de la grille égouttoir (A21) et du pot à lait (D).
- Ne pas utiliser d'objets métalliques pour retirer les incrustations ou les dépôts de café car ils pourraient rayer les surfaces en métal ou en plastique.

12.2 Nettoyage du circuit interne de la machine

Pour des périodes d'inutilisation supérieures à 3/4 jours, il est vivement conseillé, avant de l'utiliser, d'allumer la machine et de faire :

- 2/3 rinçages (voir paragraphe « 6.1 Rinçage ») ;
- sortir de l'eau chaude, pendant quelques secondes (chapitre « 11. Distribution d'eau chaude »).

Nota Bene :

Il est tout à fait normal, après avoir effectué ce nettoyage, de trouver de l'eau dans le tiroir à marc de café (A23).

12.3 Nettoyage du tiroir à marc de café

L'écran signale que le tiroir à marc de café (A23) est plein. Tant que le tiroir à marc de café n'est pas nettoyé, la machine ne peut pas faire de café. L'appareil signale la nécessité de vider le tiroir à marc de café même s'il n'est pas plein, si 72 heures se sont écoulées depuis la première préparation effectuée (pour que le décompte des 72 heures soit effectué correctement, la machine ne doit jamais être éteinte avec l'interrupteur général sur la pos. 0). Pour effectuer le nettoyage (avec la machine allumée) :

- Ouvrir le volet de service (A14) sur la partie antérieure (fig. 22), extraire donc l'égouttoir (A22) (fig. 23), le vider et le nettoyer.
- Vider et nettoyer soigneusement le tiroir à marc en prenant soin de retirer tous les résidus qui peuvent se déposer au fond : le pinceau fourni est doté d'une brosse adaptée à cette opération.

Attention !

Lors de l'extraction de l'égouttoir, il est **obligatoire** de toujours vider le tiroir à marc de café même s'il est peu rempli. Si cette opération n'est pas effectuée, lors de la préparation des cafés suivants, le tiroir à marc de café peut se remplir plus que prévu et obstruer la machine.

12.4 Nettoyage de l'égouttoir et de la grille égouttoir

L'égouttoir (A22) est doté d'un flotteur (A20) (rouge) qui indique le niveau d'eau présent (fig. 24). Avant que ce flotteur ne commence à dépasser du plateau d'appui pour tasses (A19), il faut vider l'égouttoir et le nettoyer, autrement l'eau peut déborder et endommager la machine, le plateau d'appui ou la zone environnante.

Pour retirer l'égouttoir :

1. Ouvrir le volet de service (A14) (fig. 22) ;
2. Extraire l'égouttoir et le tiroir à marc de café (A23) (fig. 23) ;
3. Retirer le plateau d'appui pour tasses, la grille égouttoir (A21), ensuite vider l'égouttoir et le tiroir à marc et laver tous les composants : la grille égouttoir est lavable au lave-vaisselle ;
4. Remettre en place l'égouttoir ainsi que la grille et le tiroir à marc de café.
5. Fermer le volet de service.

12.5 Nettoyage de l'intérieur de la machine

Risque de décharges électriques !

Avant de nettoyer les composants internes, la machine doit être éteinte (voir chapitre « 5. Arrêt de l'appareil ») et débranchée du secteur. Ne jamais plonger la machine dans l'eau.

1. Contrôler régulièrement (environ une fois par mois) que l'intérieur de la machine (accessible une fois l'égouttoir-(A22) enlevé) n'est pas sale. Si nécessaire, enlever les dépôts de café à l'aide du pinceau (C5) fourni et d'une éponge ;
2. Aspirer tous les résidus à l'aide d'un aspirateur (fig. 25).

12.6 Nettoyage du réservoir à eau

1. Nettoyer régulièrement (environ une fois par mois) et à chaque changement de filtre adoucisseur (C4) (si prévu) le réservoir d'eau (A12) avec un chiffon humide et un peu de savon délicat ;
2. Retirer le filtre (C4) (si présent) et le rincer à l'eau courante ;
3. Remettre le filtre (si prévu), remplir le réservoir avec de l'eau fraîche et le replacer ;
4. (seulement pour les modèles équipés de filtre adoucisseur) Faire couler 100 ml d'eau pour réactiver le filtre.

12.7 Nettoyage des bacs verseurs de café

1. Nettoyer régulièrement les bacs verseurs de la buse à café (A16) en utilisant une éponge ou un chiffon (fig. 26A) ;
2. Contrôler que les trous des bacs verseurs de café ne soient pas bouchés. Si nécessaire, enlever les dépôts de café à l'aide d'un cure-dents (fig. 26B).

12.8 Nettoyage de l'entonnoir pour l'introduction du café prémoulu

Nettoyer périodiquement (environ une fois par mois) l'entonnoir pour l'introduction du café moulu (A4). Procéder de la manière suivante :

1. Ouvrir le couvercle (A3) ;
2. Extraire l'entonnoir (fig. 27) et le nettoyer à l'aide du pinceau fourni (C5) ;
3. Si nécessaire nettoyer l'entonnoir à l'eau chaude et au liquide vaisselle ou au lave-vaisselle ;
4. Réintroduire l'entonnoir dans son logement ;
5. Refermer le couvercle.

12.9 Nettoyage de l'infuseur

L'infuseur doit être nettoyé au moins une fois par mois.

Attention !

L'infuseur ne peut pas être extrait quand la machine est allumée.

1. S'assurer que la machine ait effectué correctement l'arrêt (voir « 5. Arrêt de l'appareil ») ;
2. Ouvrir le volet de service (A14) (fig. 22) ;
3. Extraire l'égouttoir (A22) et le tiroir à marc (A23) (fig. 23) ;
4. Pousser vers l'intérieur les deux boutons de décrochage de couleur rouge tout en tirant l'infuseur vers l'extérieur pour l'extraire (fig. 28) ;

Attention !

RINCER UNIQUEMENT À L'EAU

PAS DE NETTOYANTS - PAS DE LAVE-VAISSELLE

Nettoyer l'infuseur sans utiliser de nettoyants, il pourrait s'abîmer.

5. Plonger pendant environ 5 minutes l'infuseur dans l'eau puis le rincer sous le robinet ;
6. Après le nettoyage, remettre l'infuseur en place en enfilaient dans le support et sur l'axe en bas (fig. 29), puis appuyer sur l'inscription PUSH jusqu'au « clic » d'accrochage (fig. 30) ;

Nota Bene :

Si l'infuseur est difficile à insérer, il est nécessaire (avant l'insertion) de le mettre à la bonne dimension en le pressant simultanément sur la partie inférieure et supérieure (fig. 31).

7. Une fois inséré, s'assurer que les deux boutons rouges aient joué vers l'extérieur (fig. 32).
8. Réinsérer l'égouttoir avec le tiroir à marc.
9. Fermer le volet de service.

12.10 Nettoyage du pot à lait (D)

Nettoyer le pot à lait après chaque préparation du lait, en suivant les instructions suivantes :

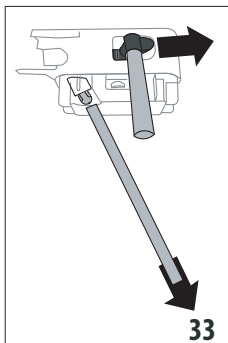

1. Appuyer sur les boutons de décrochage (D4) et enlever le couvercle (D1) en le soulevant (fig. 16) ;
2. Retirer le tube de distribution du lait (D3) et le tube de prise (D5) (fig. 33) ;
3. S'assurer que l'orifice du connecteur du tube de prise du lait (D7) ne soit pas obstrué (fig. 34) ;

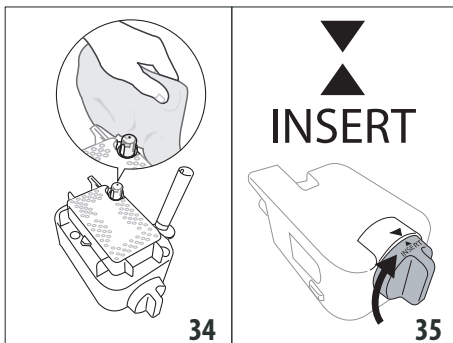

4. Tourner dans le sens des aiguilles d'une montre le bouton de réglage mousse (D2) jusqu'à la position « INSERT » (fig. 35) et l'ôter ;
5. Laver soigneusement tous les composants du mousser à lait à l'eau chaude et au savon doux. Tous les composants et le pot peuvent être lavés au lave-vaisselle, à condition de les placer dans le panier supérieur ;
6. Faire particulièrement attention à ce qu'il n'y ait pas de résidus de lait sur le creux et le tube situés sous le bouton (fig. 36) : éventuellement racler le tube à l'aide d'un cure-dent ;

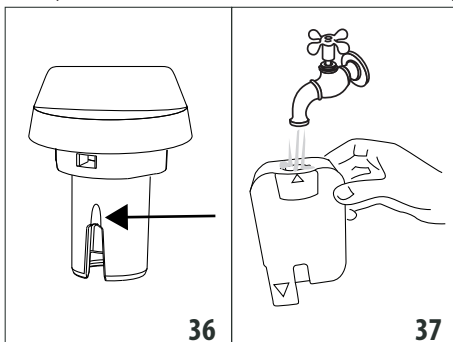

- Rincer l'intérieur du logement du bouton de réglage de la mousse à l'eau courante (fig. 37) et l'orifice d'enclenchement du mousseur à lait à la machine ;
- Vérifier également que le tube de prise et le tube de distribution du lait ne soient pas bouchés par des résidus de lait ;
- Remonter le bouton en faisant coïncider la flèche avec l'inscription « INSERT », le tube de distribution et le tube de prise du lait ;
- Remettre le couvercle sur le pot à lait.

12.11 Nettoyage du gicleur eau chaude

De temps en temps, nettoyer le gicleur (A15) avec une éponge, en éliminant d'éventuels dépôts sur les joints (fig. 21).

12.12 Nettoyage de la buse à eau chaude

De temps en temps, nettoyer la buse à eau chaude (E), pour éviter qu'elle ne se bouche.

- Mettre un récipient sous la buse à eau chaude et faire couler un peu d'eau (voir chapitre « 11. Distribution d'eau chaude »). Puis interrompre l'écoulement d'eau chaude en appuyant sur  (B2) ;
- Attendre quelques minutes que la buse à eau chaude refroidisse ; puis l'extraire (fig. 19) en appuyant sur les boutons de décrochage (E1). Tenir la buse d'une main et, de l'autre, tourner et ôter le capuchon amovible (E4) vers le bas (fig. 38) ;

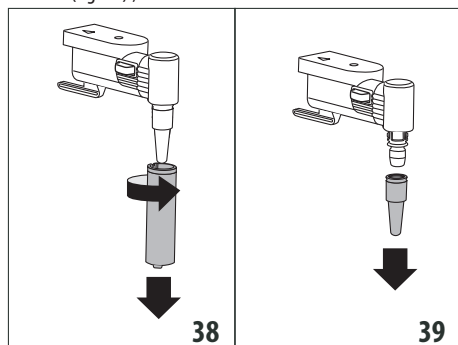





- Ôter également le gicleur (E3) en le tirant vers le bas (fig. 39) ;
- Contrôler que le trou du gicleur ne soit pas bouché. Si nécessaire, le nettoyer à l'aide d'un cure-dent ;
- Laver soigneusement les éléments de la buse avec une éponge et de l'eau tiède ;
- Insérer le gicleur et le capuchon amovible sur le gicleur en le poussant vers le haut et en le tournant dans le sens des aiguilles d'une montre, jusqu'à l'accrocher.

13. DÉTARTRAGE





















Attention !

- Avant l'utilisation, lire les instructions et l'étiquette du détartrant reportées sur l'emballage du détartrant.
- Il est recommandé d'utiliser exclusivement du détartrant De'Longhi. L'utilisation de détartrants non appropriés, ainsi que le détartrage non régulièrement effectué, peut entraîner l'apparition de défauts non couverts par la garantie du producteur.
- Le détartrage peut endommager les surfaces délicates. Si le produit est renversé accidentellement, essuyer immédiatement.

Pour effectuer le détartrage	
Détartrant	Détartrant De'Longhi
Récipient	Capacité conseillée : 2 l
Temps	~45min

Détartrer la machine lorsque l'écran (D6) affiche le message relatif. Si l'on souhaite procéder tout de suite au détartrage, appuyer sur  /  (B4) et suivre les opérations à partir du point 6. Pour remettre le détartrage à un autre moment, presser  (B2) : le symbole  sur l'écran rappelle que l'appareil a besoin d'être détartré.

Pour accéder au menu de détartrage :

- Allumer la machine et attendre qu'elle soit prête à l'emploi ;
- Presser  /  pour accéder au menu « Réglages » ;
- Appuyer sur les flèches de défilement  /  (B3) ou  /  (B5) jusqu'à afficher « Entretien » : appuyer sur  /  ;
- Appuyer sur les flèches de défilement  /  ou  /  jusqu'à afficher « Détartrage » : appuyer sur  /  ;
- Confirmer en appuyant sur  /  ;
- (Si le filtre est installé) : extraire le réservoir à eau (A12), enlever le filtre à eau (C4), vider le réservoir à eau. Appuyer sur  /  ;
- Verser dans le réservoir à eau le détartrant jusqu'au niveau A (correspondant à un emballage de 100 ml) imprimé sur le côté interne du réservoir ; ajouter donc de l'eau (un litre) jusqu'à atteindre le niveau B (fig. 40) ; réinsérer le réservoir à eau. Appuyer sur  /  ;

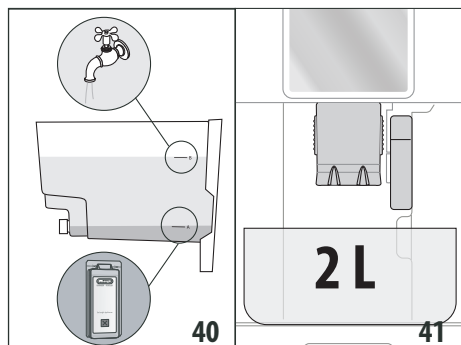

8. Enlever, vider et réinsérer le bac égouttoir (A22) et le tiroir à marc (A23). Appuyer sur $\text{OK}/\bullet\bullet$;
9. Mettre un récipient vide avec une capacité recommandée de 2 litres sous la buse à eau chaude (E) et sous la buse à café (A16) (fig. 41). Appuyer sur $\text{M}/\blacktriangleleft$;

Attention ! Risque de brûlures

De l'eau chaude contenant des acides sort de la buse à eau chaude et du bec verseur de café. Éviter tout contact avec cette solution.

10. Le programme de détartrage commence et le détartrant coule aussi bien de la buse à eau chaude que du bec verseur de café et effectue automatiquement toute une série de rinçages et de pauses à intervalles pour éliminer les résidus de calcaire de l'intérieur de la machine ;

Après environ 25 minutes, l'appareil interrompt le détartrage ;

11. L'appareil est maintenant prêt pour un processus de rinçage avec de l'eau fraîche. Vider le récipient utilisé pour recueillir la solution détartrante et extraire le réservoir à eau, le vider, le rincer à l'eau courante, le remplir jusqu'au niveau MAX avec de l'eau fraîche et l'insérer dans la machine : appuyer sur $\text{OK}/\bullet\bullet$;
12. Après l'avoir vidé, replacer le récipient utilisé pour récupérer la solution détartrante sous le bec verseur de café et la buse à eau chaude (fig. 41) et appuyer sur $\text{OK}/\bullet\bullet$;
13. Confirmer en appuyant sur $\text{OK}/\bullet\bullet$;
14. L'eau chaude sort d'abord de la buse à café et par la suite de la buse à eau chaude ;
15. Lorsque l'eau dans le réservoir est finie, vider le récipient utilisé pour récupérer l'eau de rinçage ;
16. Extraire le réservoir à eau et le remplir d'eau fraîche jusqu'au niveau MAX. Appuyer sur $\text{OK}/\bullet\bullet$;
17. (Si le filtre était installé) Réinsérer, si ôté précédemment, le filtre adoucisseur dans le logement du réservoir à eau (A13), réinsérer le réservoir et appuyer sur $\text{OK}/\bullet\bullet$;

18. Replacer le récipient vide utilisé pour récupérer la solution détartrante sous la buse à eau chaude. Appuyer sur $\text{OK}/\bullet\bullet$;
19. « Rinçage Confirmer ? » : presser $\text{OK}/\bullet\bullet$;
20. « Rinçage en cours ». L'eau chaude coule de la buse à eau chaude ;
21. Quand le détartrage est terminé, appuyer sur $\text{OK}/\bullet\bullet$;
22. « Vider égouttoir » : Au terme du second rinçage, enlever, vider et réinsérer l'égouttoir (A22) et le tiroir à marc (A23). Appuyer sur $\text{OK}/\bullet\bullet$;
23. Vider le récipient utilisé pour récupérer l'eau de rinçage, extraire et remplir le réservoir à eau d'eau fraîche jusqu'au niveau MAX et le réinsérer dans la machine.

L'opération de détartrage est terminée.

Nota Bene :

- Si le cycle de détartrage ne se termine pas correctement (ex. coupure de courant), nous conseillons de répéter le cycle ;
- Il est tout à fait normal, après avoir effectué le détartrage, de trouver de l'eau dans le tiroir à marc de café (A23) ;
- L'appareil a besoin d'un troisième rinçage, si le réservoir à eau n'a pas été rempli jusqu'au niveau MAX : ceci pour s'assurer que la solution détartrante a complètement été vidée des circuits internes de l'appareil. Avant de lancer le rinçage, se rappeler de vider l'égouttoir.

14. PROGRAMMATION DE LA DURETÉ DE L'EAU

La demande de détartrage s'affiche uniquement après une période de fonctionnement prééglée qui dépend de la dureté de l'eau.

La machine est préconfigurée en usine sur le niveau de dureté 4. Il est possible de programmer la machine en fonction de la dureté réelle de l'eau courante dans les différentes régions, rendant ainsi l'opération de détartrage moins fréquente.

14.1 Mesure de la dureté de l'eau

1. Retirer la bande réactive (C1) fournie « TOTAL HARDNESS TEST » de son emballage, avec les instructions en langue anglaise ;
2. Plonger entièrement la bande réactive dans un verre d'eau pendant environ une seconde ;
3. Extraire la bande de l'eau et la secouer légèrement. Après une minute, 1, 2, 3 ou 4 petits carrés rouges se forment, en fonction de la dureté de l'eau ; chaque petit carré correspond à 1 niveau ;

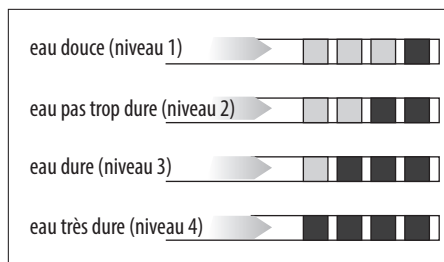

14.2 Réglage de la dureté de l'eau

1. Appuyer sur (B2) pour accéder au menu ;
2. Appuyer sur les flèches de défilement / (B3) ou (B5) jusqu'à afficher « Général » ;
3. Appuyer sur / (B4) pour confirmer ;
4. Appuyer sur les flèches de défilement / ou jusqu'à afficher « Dureté de l'eau » ;
5. Appuyer sur / . L'écran (D6) affiche la valeur actuellement programmée et le message « Nouveau » clignote ;
6. Sélectionner la nouvelle valeur que l'on souhaite programmer à l'aide des flèches de défilement / ou ;
7. Après avoir sélectionné le niveau souhaité, appuyer sur / .

L'appareil revient à l'affichage précédent.

Appuyer ensuite 2 fois sur pour revenir à l'affichage principal.

15. FILTRE ADOUCISSEUR

Certains modèles sont dotés d'un filtre adoucisseur (C4) : si votre modèle n'en est pas doté, nous vous conseillons de l'acheter auprès des centres d'assistance agréés De'Longhi. Pour une utilisation correcte du filtre, suivre les instructions indiquées ci-après.

15.1 Installation du filtre

1. Retirer le filtre (C4) de l'emballage. Le type de dateur dépend du filtre fourni.
2. Tourner le disque du calendrier (fig. 42) afin de visualiser les 2 prochains mois d'utilisation.

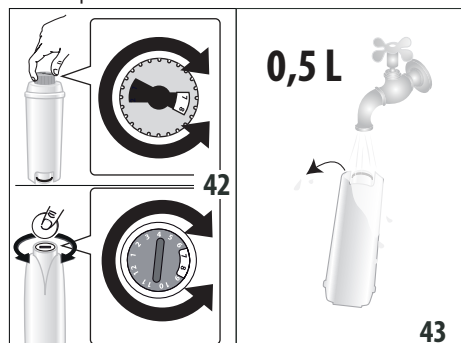

Nota Bene

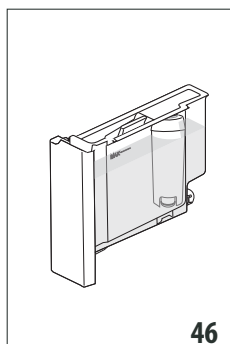
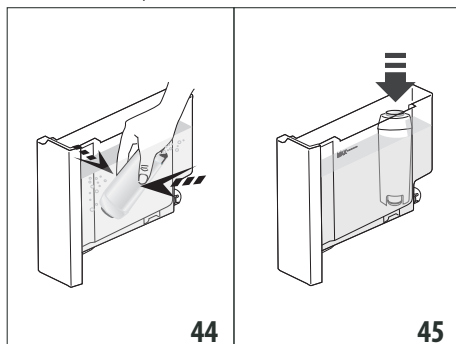

Le filtre a une durée de deux mois si l'appareil est utilisé normalement, en revanche, si la machine n'est pas utilisée tout en ayant le filtre installé, celui-ci a une durée de 3 semaines maximum.

3. Pour activer le filtre, faire couler de l'eau du robinet dans l'orifice du filtre comme indiqué sur la fig. 42, jusqu'à ce que l'eau sorte par les ouvertures latérales pendant plus d'une minute ;







4. Extraire le réservoir (A12) de la machine et le remplir d'eau ;
5. Insérer le filtre à l'intérieur du réservoir à eau et le plonger complètement pendant une dizaine de secondes, en l'inclinant et en appuyant légèrement dessus afin de permettre aux bulles d'air de sortir (fig. 44) ;

6. Insérer le filtre dans son logement (A13) et l'enfoncer à fond (fig. 45) ;
7. Refermer le réservoir avec le couvercle (A11) (fig. 46), puis réinsérer le réservoir dans la machine ;
8. Après avoir installé le filtre il faut en signaler la présence à la machine.
9. Presser (B2) pour accéder au menu « Réglages » ;
10. Appuyer sur les flèches de défilement / (B3) ou (B5) jusqu'à afficher « Entretien » : appuyer sur / (B4) ;
11. Presser les flèches de sélection jusqu'à visualiser le message « Installer filtre » : presser / ;
12. Appuyer sur / pour confirmer ;













13. Mettre un récipient (capacité : min. 500ml) sous la buse à eau chaude/vapeur (E), puis appuyer sur /  pour lancer la distribution ;
14. L'appareil commence à débiter de l'eau ;
15. Une fois la distribution terminée, l'appareil redevient automatiquement prêt à l'emploi.

Maintenant le filtre est activé et il est possible d'utiliser la machine.

15.2 Remplacement du filtre

Remplacer le filtre (C4) lorsque requis par l'appareil. Si l'on souhaite procéder toute de suite au remplacement, appuyer sur /  (B4) et suivre les opérations à partir du point 8. Pour remettre le remplacement à plus tard, appuyer sur /  (B2) : le symbole  sur l'écran rappelle qu'il est nécessaire de remplacer le filtre.

Pour le remplacement, procéder comme suit :

1. Retirer le réservoir (A12) et le filtre usagé ;
2. Retirer le nouveau filtre de l'emballage et procéder en suivant les instructions des points 2-3-4-5-6-7 du paragraphe précédent ;
3. Presser /  pour accéder au menu « Réglages » ;
4. Appuyer sur les flèches de sélection  (B3) ou /  (B5) jusqu'à afficher « Entretien » : appuyer sur /  ;
5. Presser les flèches de sélection jusqu'à visualiser le message « Remplacer filtre » : presser /  ;
6. Appuyer sur /  pour confirmer ;
7. Mettre un récipient (capacité : min. 500ml) sous la buse à eau chaude/vapeur (E), puis appuyer sur /  (fig. 8) pour lancer la distribution ;
8. Une fois la distribution terminée, l'appareil redevient automatiquement prêt à l'emploi.













Le nouveau filtre est maintenant activé et il est possible de continuer à utiliser la machine.

Nota Bene :

Quand les deux mois de durée se sont écoulés (voir dateur), ou si l'appareil n'est pas utilisé pendant 3 semaines, procéder au remplacement du filtre même si la machine ne l'exige pas encore.

15.3 Enlever le filtre

Pour continuer à utiliser l'appareil sans filtre (C4) il faut l'enlever et signaler son retrait. Procéder de la manière suivante :

1. Retirer le réservoir (A12) et le filtre usagé ;
2. Presser /  (B2) pour accéder au menu « Réglages » ;
3. Appuyer sur les flèches de défilement  (B3) ou /  (B5) jusqu'à afficher « Entretien » : appuyer sur /  (B4) ;
4. Appuyer sur les flèches de défilement  (B3) ou /  jusqu'à afficher « Retirer le filtre » : appuyer sur /  ;

5. Presser /  pour confirmer le retrait : l'appareil revient à l'affichage précédent ;
6. Presser ensuite 2 fois /  pour quitter le menu.

Nota Bene :

Quand les deux mois de durée se sont écoulés (voir dateur), ou si l'appareil n'est pas utilisé pendant 3 semaines, procéder à l'enlèvement/remplacement du filtre même si la machine ne l'exige pas encore.

16. DONNÉES TECHNIQUES

Tension :	220-240 V ~ 50/60 Hz max. 10A
Puissance absorbée :	1350W
Pression :	1,5MPa (15 bars)
Capacité max. du réservoir à eau :	1,4 l
Dimensions L x P x H :	281x425x400 mm
Longueur du cordon :	1450 mm
Poids :	11,9 kg
Capacité max. du réservoir à grains :	250 g









16.1 Conseils pour l'Économie d'Énergie

- Pour réduire la consommation d'énergie toujours enlever le pot à lait (D). Effectuer les essais relatifs à la consommation d'énergie sans le pot à lait et les accessoires ;
- Programmer l'arrêt automatique à 15 minutes (voir paragraphe « 6.4 Général ») ;
- Activer l'Économie d'Énergie (voir paragraphe « 6.4 Général ») ;
- Quand la machine le demande, effectuer le cycle de détartrage (voir chapitre « 13. Détartrage »).

17. MESSAGES AFFICHÉS À L'ÉCRAN

MESSAGE AFFICHÉ	CAUSE POSSIBLE	SOLUTION
Remplir le réservoir	L'eau dans le réservoir (A12) est insuffisante.	Remplir le réservoir à eau et/ou l'insérer correctement, en l'enfonçant au maximum jusqu'à son accrochage (fig. 5).
	Le réservoir (A12) n'est pas inséré correctement.	Insérer correctement le réservoir en l'enfonçant à fond (fig. 5).
Vider le tiroir à marc	Le tiroir à marc (A23) de café est plein.	Vider le tiroir à marc, le bac égouttoir (A22) et effectuer le nettoyage, puis les réinsérer. Important : lors de l'extraction de l'égouttoir, il est obligatoire de toujours vider le tiroir à marc de café même s'il est peu rempli. Si cette opération n'est pas effectuée, lors de la préparation des cafés suivants, le tiroir à marc de café peut se remplir plus que prévu et obstruer la machine.
insérer le tiroir à marc	Après le nettoyage, le tiroir à marc (A23) n'a pas été inséré.	Extraire le bac égouttoir (A22) et insérer le tiroir à marc.
Introduire le café prémoulu ESC pour annuler	La fonction « café pré-moulu » a été sélectionnée mais aucun café pré-moulu n'a été versé dans l'entonnoir (A4).	Introduire le café prémoulu dans l'entonnoir ou désélectionner la fonction prémoulu.
Introduire le café prémoulu ESC OK	Un café LONG avec café prémoulu a été demandé	Introduire dans l'entonnoir (A4) une cuillère-doseuse rase de café prémoulu et appuyer sur  (B4) pour continuer et compléter la préparation.
Remplir le réservoir à grains ESC pour annuler	Le café en grains est terminé.	Remplir le réservoir à grains (A4) (fig. 10).
	L'entonnoir pour le café prémoulu (A4) est bouché.	Vider l'entonnoir à l'aide du pinceau (C5), de la façon décrite dans le par. « 12.8 Nettoyage de l'entonnoir pour l'introduction du café prémoulu ».
Mouture trop fine Régler le moulin ESC pour annuler	La mouture est trop fine et le café sort par conséquent trop lentement ou ne sort pas du tout.	Répéter la distribution du café et tourner d'un cran, vers le numéro 7 dans le sens des aiguilles d'une montre, le bouton de réglage de la mouture (A8) (fig. 13) pendant que le moulin à café est en marche. Si après avoir fait au moins 2 cafés, la distribution est encore trop lente, répéter la correction en tournant le bouton de réglage d'un autre cran (voir par. « 7.4 Réglage du moulin à café »). Si le problème persiste, s'assurer que le réservoir à eau (A12) soit inséré à fond.
	En présence du filtre adoucisseur (C4) une bulle d'air a pu être relâchée à l'intérieur du circuit et en a bloqué l'écoulement.	Insérer la buse à eau chaude (C) dans la machine et débiter un peu d'eau jusqu'à ce que le flux soit régulier.



MESSAGE AFFICHÉ	CAUSE POSSIBLE	SOLUTION
Réduire dose café ESC pour annuler	Trop de café a été utilisé.	Sélectionner un goût plus léger en appuyant sur  /  (B4) ou réduire la quantité de café prémoulu.
Insérer la buse à eau	La buse à eau (E) n'est pas insérée ou est mal insérée.	Insérer la buse à eau à fond (fig. 6).
Insérer pot à lait	Le pot à lait (D) n'est pas inséré correctement.	Insérer le pot à lait à fond (fig. 19).
Fermer le volet	Le volet de service (A14) est ouvert.	Fermer le volet de service.
Insérer le groupe infuseur	Après le nettoyage, l'infuseur n'a pas été réinséré.	Insérer l'infuseur de la façon décrite dans le par. « 12.9 Nettoyage de l'infuseur ».
Circuit d'eau vide Remplir circuit Eau chaude Confirmer ?	Le circuit hydraulique est vide.	Appuyer sur  /  (B4) et faire couler l'eau par la buse (E). Si le problème persiste, vérifier que le réservoir à eau (A12) soit inséré à fond.
Presser OK pour CLEAN	Le pot à lait (D) a été inséré avec le bouton de réglage de la mousse (D2) positionné sur « CLEAN ».	Pour utiliser la fonction CLEAN, appuyer sur  /  (B4) ou tourner le bouton de réglage de la mousse sur une autre position.
Bouton sur CLEAN ESC pour annuler	Juste après la distribution du lait, il est nécessaire d'effectuer le nettoyage des conduits internes du pot à lait (D).	Tourner le bouton de réglage de la mousse (D2) sur CLEAN (fig. 20).
Tourner le bouton de réglage mousse	Le pot à lait (D) a été inséré avec le bouton de réglage de la mousse (D2) positionné sur « CLEAN ».	Tourner le bouton de réglage de la mousse dans une des positions de réglage de la mousse du lait.
Détartrer ESC pour annuler OK pour détartrer (~45 minutes)	Indique qu'il est nécessaire de détartrer la machine.	Il est nécessaire d'effectuer au plus tôt le programme de détartrage décrit dans le chap. « 13. Détartrage ».
Remplacer le filtre ESC pour annuler OK pour remplacer	Le filtre adoucisseur « C4. Filtre adoucisseur (si prévu) » est usagé.	Remplacer le filtre ou le retirer en suivant les instructions du chapitre « 15. Filtre adoucisseur ».
Disfonctionnement	L'intérieur de la machine est très sale.	Nettoyer soigneusement la machine de la façon décrite dans le chap. « 12. Nettoyage ». Si après le nettoyage, la machine affiche encore le message, s'adresser à un centre d'assistance.
	Rappelle que le filtre adoucisseur (C4) est épuisé et qu'il doit être remplacé ou enlevé.	Remplacer le filtre ou le retirer en suivant les instructions du chapitre « 15. Filtre adoucisseur ».
	Rappelle qu'il est nécessaire de détartrer la machine.	Il est nécessaire d'effectuer au plus tôt le programme de détartrage décrit dans le chap. « 13. Détartrage ». L'éventuelle demande de la machine de deux cycles de détartrage à court terme est normale, cela dépend du système de contrôle avancé installé sur la machine.



MESSAGE AFFICHÉ	CAUSE POSSIBLE	SOLUTION
	Rappelle qu'il est nécessaire de nettoyer les conduits internes du pot à lait (D).	Tourner le bouton de réglage de la mousse (D2) sur CLEAN (fig. 20).
ECO	Le mode économie d'énergie est activé.	Pour désactiver le mode économie d'énergie, procéder en suivant les instructions du § « 6.4 Général » - « Économie d'énergie : »

18. RÉOLUTION DES PROBLÈMES

Ci-après sont énumérés certains dysfonctionnements possibles.

Si le problème ne peut pas être résolu de la façon décrite, il faut contacter l'Assistance Technique.

PROBLÈME	CAUSE POSSIBLE	SOLUTION
Le café n'est pas chaud.	Les tasses n'ont pas été préchauffées.	Chauffer les tasses en les rinçant avec de l'eau chaude (N.B. il est possible d'utiliser la fonction eau chaude).
	2 à 3 minutes se sont écoulées depuis le dernier café et les circuits internes de la machine ont refroidi.	Avant de faire le café, chauffer les circuits internes avec un rinçage (voir § « 6.1 Rinçage »).
	La température du café réglée est trop basse.	Régler à partir du menu une température plus élevée (voir par. « 6.4 Général » « Programmer temp. : »).
Le café est trop liquide ou n'a pas assez de crème.	Le café est moulu trop grossièrement.	Tourner le bouton de réglage de la mouture (A8) d'un cran vers le numéro 1 dans le sens inverse des aiguilles d'une montre, pendant que le moulin à café est en marche (fig. 13). Procéder un cran à la fois jusqu'à l'obtention d'une distribution satisfaisante. L'effet est visible uniquement après la distribution de 2 cafés (voir par. « 7.4 Réglage du moulin à café »).
	Le café n'est pas approprié.	Utiliser du café pour machines à café espresso.
Le café sort trop lentement ou bien au goutte à goutte.	Le café est moulu trop finement.	Tourner le bouton de réglage de la mouture (A8) d'un cran, vers le numéro 7 dans le sens des aiguilles d'une montre, pendant que le moulin à café est en marche (fig. 13). Procéder un cran à la fois jusqu'à l'obtention d'une distribution satisfaisante. L'effet est visible uniquement après la distribution de 2 cafés (voir par. « 7.4 Réglage du moulin à café »).
Le café LONG a trop de crème	Le café est moulu trop finement.	Tourner le bouton de réglage de la mouture « A8. Bouton de réglage du degré de mouture » d'un cran, vers le numéro 7 dans le sens des aiguilles d'une montre, pendant que le moulin à café est en marche (fig. 13). Procéder un cran à la fois jusqu'à l'obtention d'une distribution satisfaisante. L'effet n'est visible qu'après la préparation de 2 cafés.
		→

PROBLÈME	CAUSE POSSIBLE	SOLUTION
Le café ne coule pas.	L'appareil détecte des impuretés : l'écran affiche « Veuillez patienter ».	Attendre que l'appareil soit prêt à l'emploi et sélectionner à nouveau la boisson souhaitée. Si le problème persiste, s'adresser au Centre d'Assistance Agréé.
Le café ne sort pas de l'un ou des deux becs verseurs de la buse.	Les becs de la buse à café (A16) sont bouchés.	Nettoyer les becs verseurs à l'aide d'un cure-dents (fig. 26B).
L'appareil ne s'allume pas	La fiche n'est pas branchée à la prise.	Brancher la fiche à la prise (fig. 1).
	L'interrupteur général (A9) n'est pas enfoncé.	Appuyer sur l'interrupteur général positionné sur I (fig. 2).
L'infuseur ne peut pas être extrait	L'arrêt n'a pas été effectué correctement	Éteindre en appuyant sur la touche  (A7) (fig. 9) (voir chap. « 5. Arrêt de l'appareil »).
Au terme du détartrage, l'appareil a besoin d'un troisième rinçage	Durant les deux cycles de rinçage, le réservoir (A12) n'a pas été rempli jusqu'au niveau MAX.	Procéder comme requis par l'appareil, mais en vidant d'abord le bac égouttoir (A22), pour éviter que l'eau ne déborde.
Le lait ne sort pas du tube de distribution du lait mousseux (D3)	Le couvercle (D1) du pot à lait est sale	Nettoyer le couvercle du lait comme décrit au par. « 12.10 Nettoyage du pot à lait (D) ».
	S'assurer que le tube de prise du lait (D5) soit bien inséré dans le logement prévu à cet effet sur le fond du couvercle du pot à lait (fig. 17)	Enfiler le tube de prise du lait à fond.
Nettoyer le couvercle du lait comme décrit au par. "12.10 Nettoyage du pot à lait (D)".	Le lait n'est pas suffisamment froid ou n'est pas demi-écrémé ou écrémé.	Utiliser de préférence du lait écrémé ou demi-écrémé, à la température du réfrigérateur (environ 5°C). Si le résultat n'est pas encore le résultat souhaité, essayer de changer de marque de lait.
	Le bouton de réglage de la mousse (D2) est mal réglé.	Régler en suivant les instructions du § "10.2 Regolare la quantità di schiuma".
	Le couvercle (D1) ou le bouton de réglage de la mousse (D2) du pot à lait ou le connecteur du tube de prise du lait (D7) sont sales	Nettoyer le couvercle, le bouton du pot à lait et le connecteur du tube de prise du lait comme décrit au par. « 12.10 Nettoyage du pot à lait (D) ».
	Le gicleur eau chaude (A15) est sale	Nettoyer le gicleur de la façon décrite dans le paragraphe « 12.11 Nettoyage du gicleur eau chaude ».
La machine n'est pas utilisée et émet des bruits ou de petits nuages de vapeur	La machine est prête à l'emploi ou a été éteinte depuis peu et quelques gouttes de condensation tombent à l'intérieur du vaporisateur encore chaud	Ce phénomène fait partie du fonctionnement normal de l'appareil ; pour limiter le phénomène, vider l'égouttoir.